

# SHARP®

香港電器安全規格  
(國際電工委員會規格適合)

## LC-22GA3H

LCD COLOUR TELEVISION

液晶顯示彩色電視機  
液晶显示彩色电视机

# AQUOS

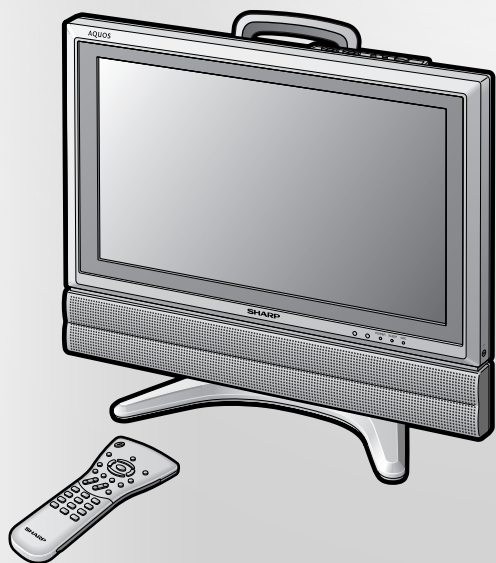

OPERATION MANUAL

使用說明書  
使用说明书

MICRONAS  
VOICE

VIRTUAL  
DOLBY  
SURROUND  
PRO LOGIC II

ENGLISH

中文 (繁體)

中文 (簡體)

# LC-22GA3H

## 液晶彩色電視機 中文

### 使用說明書

## 目錄

致尊敬的聲寶產品用戶 .....	2	有用的功能 .....	19
安全上的重要注意事項 .....	2	聲音調整 .....	19
商標 .....	3	語音增強 .....	19
隨機附件 .....	4	DOLBY VIRTUAL (杜比虛擬) .....	19
準備工作 .....	5	影像顯示模式 .....	20
遙控器電池的安裝 .....	5	AV3輸入/輸出 .....	20
使用遙控器 .....	5	屏幕顯示語言設置 .....	21
電源的連接 .....	6	背光 .....	21
天線的連接 .....	6	寬屏模式 .....	22
使用耳機聆聽 .....	6	垂直位置 .....	22
主機的各部份名稱 .....	7	定時功能 .....	23
電線固定方法 .....	8	自動關機 .....	23
遙控器的各部份名稱 .....	9	無操作關閉 .....	23
基本操作 .....	10	藍屏 .....	23
打開和關閉主電源 .....	10	麗音廣播選擇 .....	24
備用 .....	10	德國立體聲制式廣播選擇 .....	25
切換TV/VIDEO模式 (AV1/AV2/AV3/色差/電視) .....	10	連接外部設備 .....	26
音量 .....	11	可連接的外部設備舉例 .....	26
轉換頻道 .....	11	連接錄影機、DVD播放機或攝錄機	
預設 .....	12	(色差/AV-IN1/2/3) .....	27
屏幕顯示語言選擇 .....	12	輸出視頻及音頻信號 (視頻輸出) .....	27
預設頻道 (自動) .....	12	故障檢查 .....	28
預設頻道 (手動) .....	13	規格參數 .....	29
頻道設定 (自動) .....	14	繪圖 .....	30
頻道設定 (手動) .....	14		
時鐘設置 .....	14		
從選擇表中選擇項目 .....	15		
基本調整設置 .....	16		
增強器 .....	16		
AV模式 .....	16		
圖像調整 .....	16		
彩色制式 (AV1、AV2或AV3模式) .....	17		
色溫 .....	17		
隔行/逐行設定 .....	18		
DNR (數碼雜信抑制) .....	18		
影院模式 .....	18		
速度驅動開關 .....	18		

# 致尊敬的聲寶產品用戶

感謝您購買了聲寶液晶彩色電視機。為確保安全使用本機及令本機更加耐用，請在使用前仔細閱讀“安全上的重要注意事項”。

## 安全上的重要注意事項

本機的多項功能皆需用電，但使用不當可能會導致身體傷害和財產損失。本機的設計和製造均將安全性放在首位。然而，不正確的使用仍會導致觸電和/或火災事故。為防止發生危險情況，請在安裝、使用和清潔本機時遵照下述指示。為確保您的安全及延長液晶彩色電視機的使用壽命，請在使用前仔細閱讀下述安全注意事項。

1. 閱讀使用指示 – 在使用本機前，必須閱讀並理解所有使用指示。
2. 請妥善保存本說明書 – 必須妥善保存安全和使用說明書，以備將來不時之需。
3. 遵守警告指示 – 必須嚴格遵守本機及其使用說明書上的警告指示。
4. 遵照使用說明進行操作 – 操作時必須遵照所有使用說明。
5. 附設裝置 – 請勿使用製造商沒有推薦的附設裝置。不恰當地使用附設裝置可能會導致意外。
6. 電源 – 本機應使用規格標牌上指定的電源。如果您不能確定家裡使用的是何種類型的電源，請與經銷店或當地的電力公司聯繫。有關使用電池或其他電源操作的裝置，請參閱使用說明書。
7. 電源線保護 – 電源線應妥善設置，避免被人踩踏和遭物體擠壓。請檢查插頭和本機的電源線引出處。
8. 過荷 – 交流電源插座和延伸電線不可過荷。過荷會引發火災或觸電。
9. 異物和液體進入機內 – 請勿將任何異物通過通風孔或開口塞入機內。本機內部採用高壓電，塞入異物會引起觸電和/或使內部零件短路。同樣道理，請勿將水或其他液體濺在機身上。
10. 維護 – 請勿試圖自行維修本機。機蓋打開後，您面對的是高壓電和其他各種危險。請專業維修人員進行維修。
11. 修理 – 出現下列情況時，請從交流電源插座上拔下電源插頭，請專業維修人員進行維修。
  - a. 電源線或插頭損壞。
  - b. 有液體濺在機身上或有異物掉入機內。
  - c. 本機遭雨淋或浸水。
  - d. 如果您已經按使用說明進行操作，但本機仍不能正常操作。請勿觸摸使用說明中沒有提及的控制部件。對使用說明中沒有提及的控制部件進行不適當的調整會損壞本機，也常常會增加專業技術人員的維修工作量。
  - e. 本機掉落或損壞。
  - f. 本機出現異常情況。所有明顯的異常情況都表示本機已需要維修。
12. 備件 – 本機需要更換備件時，請確認維修人員使用製造商指定的或性能與原件相同的備件。備件使用不當會導致火災、觸電和/或其他危險。
13. 安全檢查 – 本機維修保養完畢後，請要求維修人員進行安全檢查以確保本機能夠正常操作。
14. 掛牆裝置或天花板吊裝 – 若要將本機掛裝在牆壁上或吊裝在天花板上時，務請按照製造商推薦的方法進行安裝。

- 清潔—清潔本機前，請從交流電源插座上拔下電源插頭。請使用略濕的抹布清潔本機。清潔時請勿使用液體清潔劑或噴霧清潔劑。

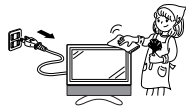

- 本機的液晶面板由玻璃製成。因此，如果本機掉落或受到撞擊，液晶面板可能會碎裂。如果液晶面板碎裂，請注意不要被碎玻璃割傷。

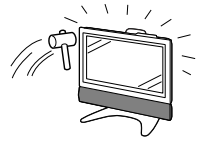

- 水和濕氣—請勿在近水處，諸如浴缸、臉盆、廚房洗滌盆、洗衣盆、游泳池或潮濕的地下室使用本機。



- 熱源—請勿讓本機接近熱源，如散熱器、暖氣設備、火爐和其他發熱物體（包括擴音器）。



- 支架—請勿將本機放置在不穩固的手推車、支架、三腳架或桌子上。不穩固的基座可能會令本機掉落，導致嚴重的身體傷害和產品損壞。請僅使用製造商推薦的或隨同本機出售的手推車、支架、三腳架、托架或桌子。若要將本機安裝在牆壁上，務請遵照製造商的指示進行操作。請僅使用製造商推薦的安裝配件。



- 請勿在本機之上放置花瓶或任何其他盛水的容器。若有水滴濺到本機之上，就可能引起火災或觸電。

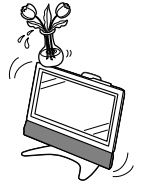

- 為防止發生火災，請勿將任何種類的蠟燭或火焰放在電視機的頂上或其附近。

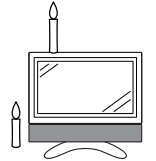

- 移動放置在手推車上的本機時，應極度小心。急停、用力過大和地面不平都會導致本機從手推車上掉落。



- 為了防止遭受起火或觸電的危險，請勿將交流電源線置於本機或其他重物之下。

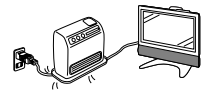

- 通風—機身上的通風孔和其他開口用於通風。由於通風不良會導致本機過熱和/或使用壽命縮短，請勿蓋住或堵住這些通風孔和開口。請勿將本機放置在床、沙發、地毯或其他類似物體的表面上，它們可能會堵住通風孔。本機的安裝設計為非內置式，因此，除非通風狀況良好或不違背製造商的指示，請勿將本機安置在封閉的地方如書架或擱架。

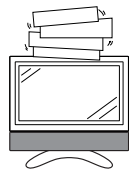

- 液晶顯示屏是用非常高超的技術製造的。具有1,229,760個薄膜電晶體，能顯示出精細的畫面。由於像素數目巨大，偶然也可能會有一些無效的像素出現在屏幕上，看上去是固定不變的藍色、綠色、或紅色的亮點。這是在產品規格範圍內的，並不是故障。

請勿長時間顯示靜止圖像，因為這樣做會導致殘留影像。



## 商標

- Micronas® VOICE是Micronas GmbH公司的語音增強和清晰度處理技術。
- Micronas是Micronas GmbH公司的商標。

- 由Dolby Laboratories授權製造。
- 「杜比」、「Dolby」、「Pro Logic」與雙D標誌是Dolby Laboratories的商標。

# 隨機附件

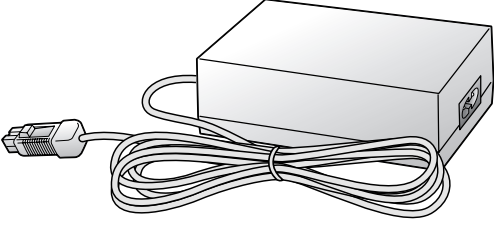
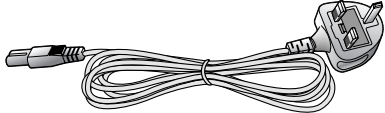
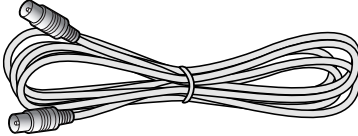
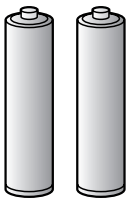
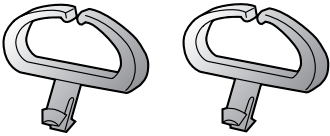
請確認下列隨機提供的附件是否齊全。

遙控器		交流電轉接器	
			
第5頁和第9頁		第6頁	
交流電源線		天線連接線	
			
第6頁		第6頁	
“AAA” 型乾電池 (×2)	電線夾 (×2)	使用說明書	
			
第5頁	第8頁		

## 遙控器電池的安裝

第一次使用液晶電視機之前，請裝入兩枚“AAA”型電池（附送）。當電池耗盡，遙控器無法操作時，請換上新“AAA”型電池。

**1** 打開電池倉蓋。

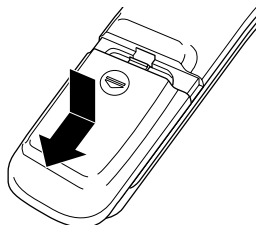

■ 按下(▼)部分並滑動電池倉蓋。

**2** 裝入兩枚“AAA”型電池。

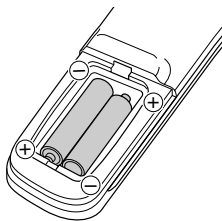

■ 對正電池室內的(+)和(-)的標記將電池裝好。

**3** 關閉電池倉蓋。

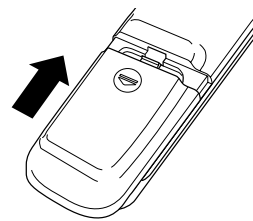

■ 將倉蓋上的爪插入電池倉內推入關緊。

### ⚠ 注意！

#### 關於電池的注意事項

■ 電池使用不當可能會導致電池內化學物質的洩漏和/或爆炸。務請遵照下述指示進行操作。

- 安裝電池時，請將電池的兩極與(+)和(-)標記相對應。
- 不同類型的電池具有不同的特性。請勿混合使用不同類型的電池。
- 請勿混合使用新舊電池。混合使用新舊電池可能會縮短新電池的使用壽命和/或引起舊電池的化學物質洩漏。
- 電池的電量耗盡時請立即將其取出。電池內洩漏出的化學物質可能會使您患上皮疹。如果發現有化學物質洩漏，請用抹布擦淨。
- 由於貯藏條件的原因，隨機提供的電池的使用壽命可能會短於預期時間。
- 如果長時間不使用遙控器，請取出電池。

## 使用遙控器

■ 使用遙控器時應將其指向遙控感應窗。  
遙控器和遙控感應窗之間放置的物品可能會妨礙正常操作。

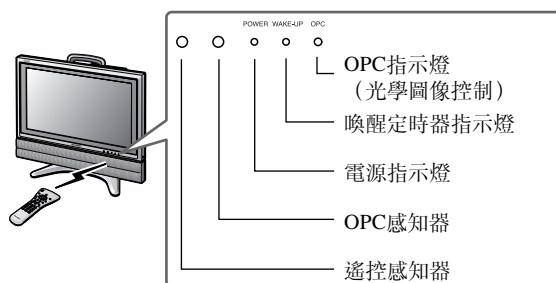

#### 使用遙控器的注意事項

- 切勿使遙控器受到劇烈震動。此外，切勿使遙控器濺上液體，也不要將遙控器放在濕度高的地方。
- 切勿在直射陽光下設置或放置遙控器。熱力將導致遙控器變形。
- 當主機的遙控感應窗處於陽光直射或強烈照明下時，遙控器可能失靈。這時，請改變照明或液晶電視機的角度，或靠近遙控感應窗操作遙控器。

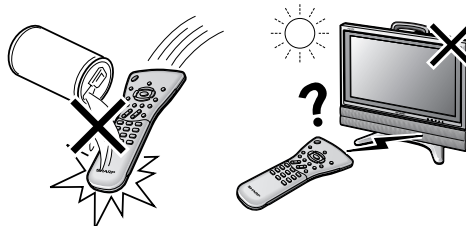



## 電源的連接

連接於液晶電視機上的DC輸入端子。

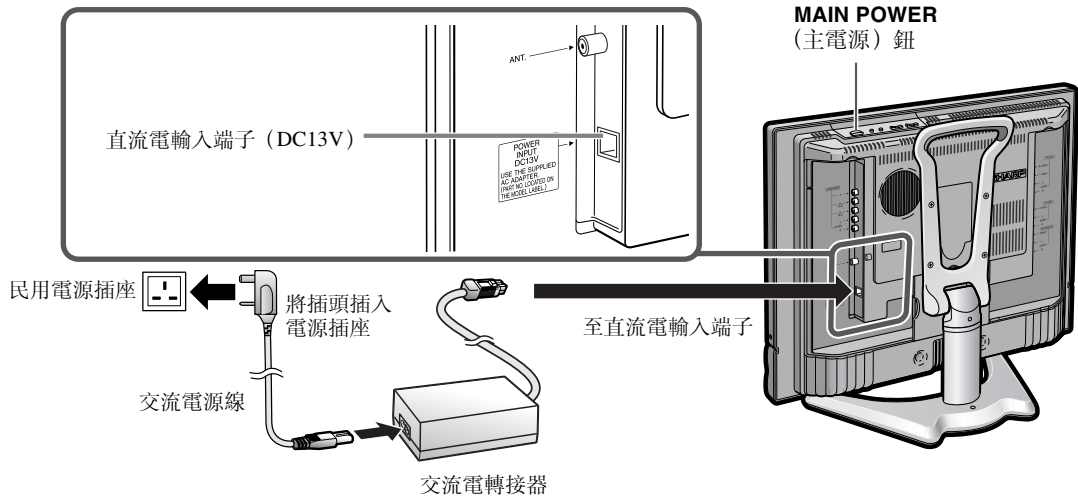

### ■ 使用交流電轉接器

- 使用中的交流電轉接器可能會變熱，但這並非故障。
- 請勿用毛毯或類似的覆蓋物包住或覆蓋交流電轉接器，以免導致故障或事故。
- 請勿試圖拆卸或修改交流電轉接器。交流電轉接器內部含有高電壓部件，有導致觸電的危險。

### 註：

- 根據牆上插座設計，如果需要時，請使用市售的交流電插塞轉接器。
- 當連接交流電轉接器時應關閉液晶電視機的**MAIN POWER (主電源)**。
- 長期不使用時應將交流電轉接器從液晶電視機和電源插座上拔下。

## 天線的連接

- 用所提供的天線連接線，將室內天線端子連接到液晶電視機的天線端子上。(參照下圖。)

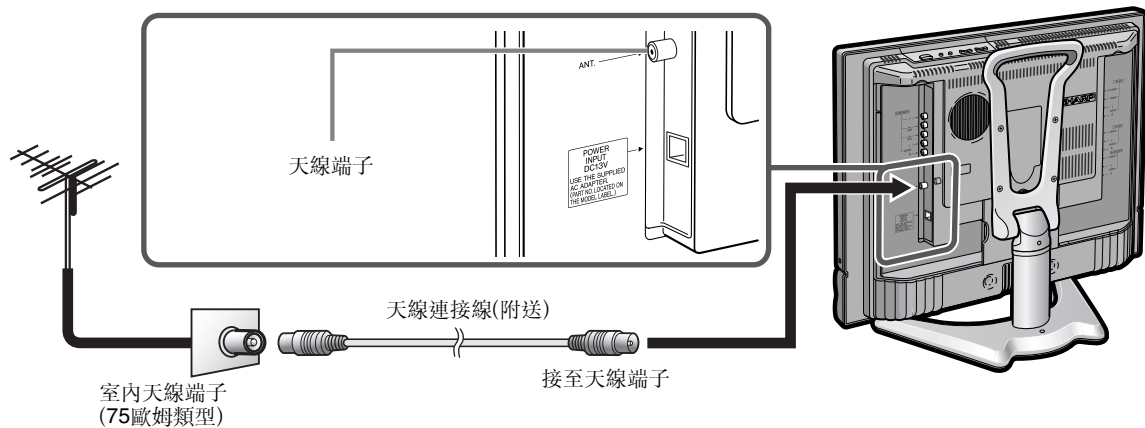

## 使用耳機聆聽

- 將耳機迷你插頭插入到位於液晶電視機側面的耳機插孔中。

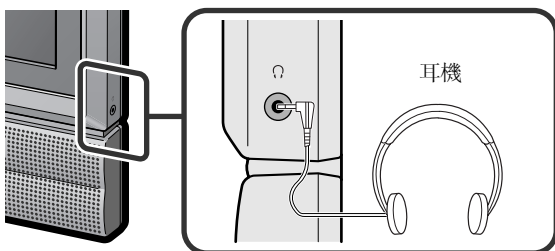

### 註：

- 耳機不包含在附送之附件中。
- 當耳機的迷你插頭插在耳機插孔上時，主機的揚聲器不會發出任何聲音。

### ▼ 屏幕顯示

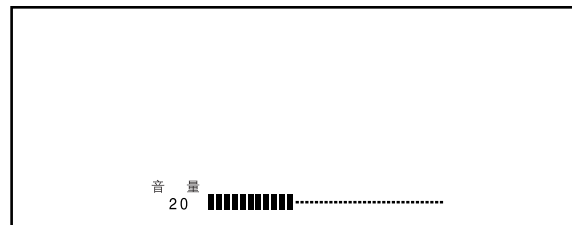

用VOL(+)/(-)來調整音量。

# 主機的各部份名稱

## 控制

## ■ 調整角度的方法

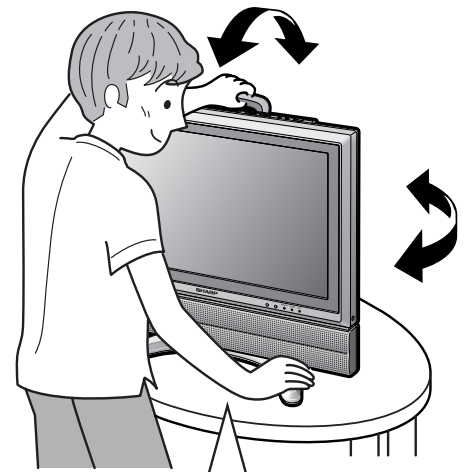
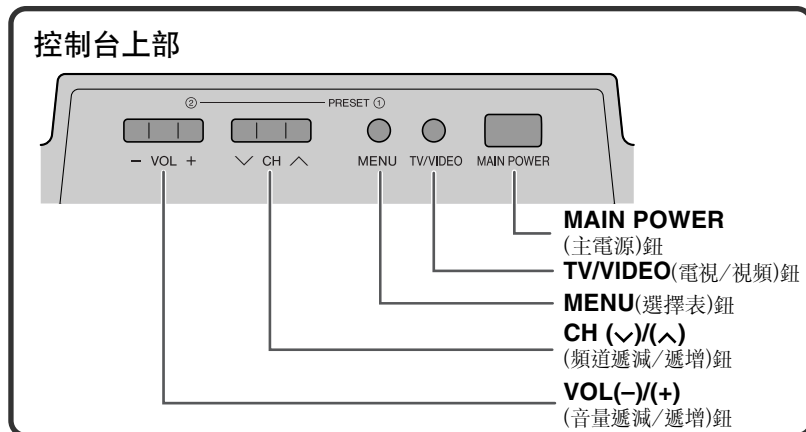

要改變液晶電視機的垂直角度，可使顯示屏向前傾斜多達5度，或向後傾斜多達10度。液晶電視機也可以向右或向左旋轉多達25度。請以最舒適的觀看位置調整液晶電視機的角度。

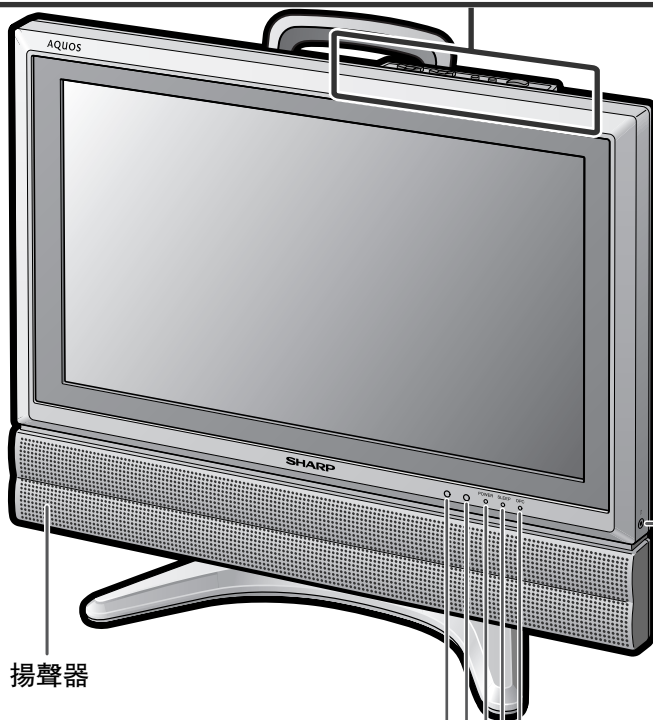

將耳機迷你插頭插入到位於液晶電視機側面的耳機插孔中。(請參閱第6頁)

當“背光”設置為“自動(光學圖像控制)”時，OPC指示燈(光學圖像控制)指示燈以綠色點亮。(請參閱第21頁)

喚醒定時器指示燈  
當設置喚醒定時器時，指示燈會以紅色燈閃爍。

電源指示燈  
當電源開啟時，綠色指示點亮。當處於備用狀態時，紅色指示點亮(當主電源關閉時指示燈不會點亮)。

### 註：

- 主機與遙控器上的TV/VIDEO，CH(▽)/(△)，VOL(-)/(+)及MENU各按鈕的功能相同。本說明書中介紹的操作基本上以遙控器為準。



端子

後視圖

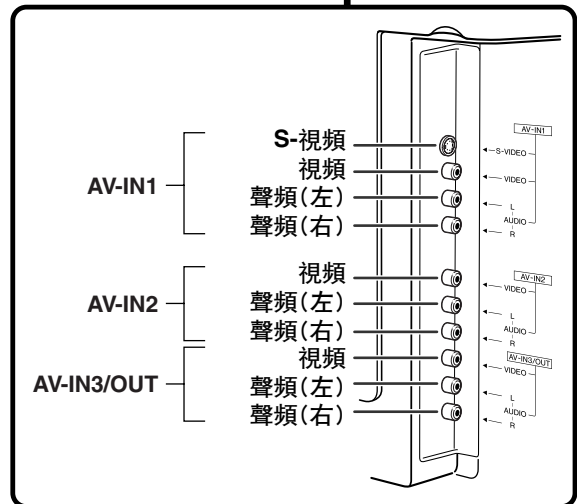
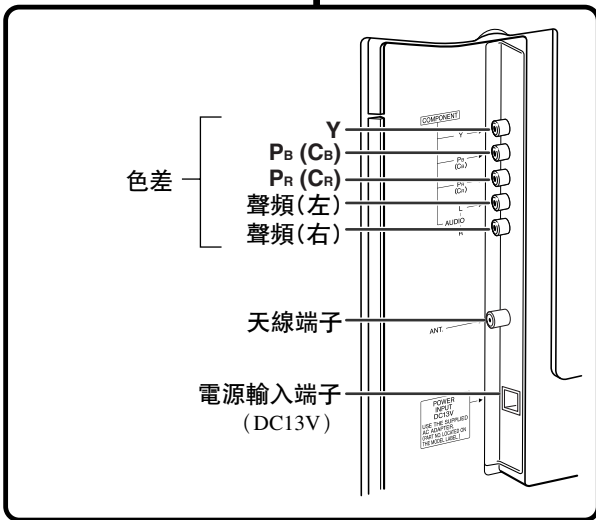
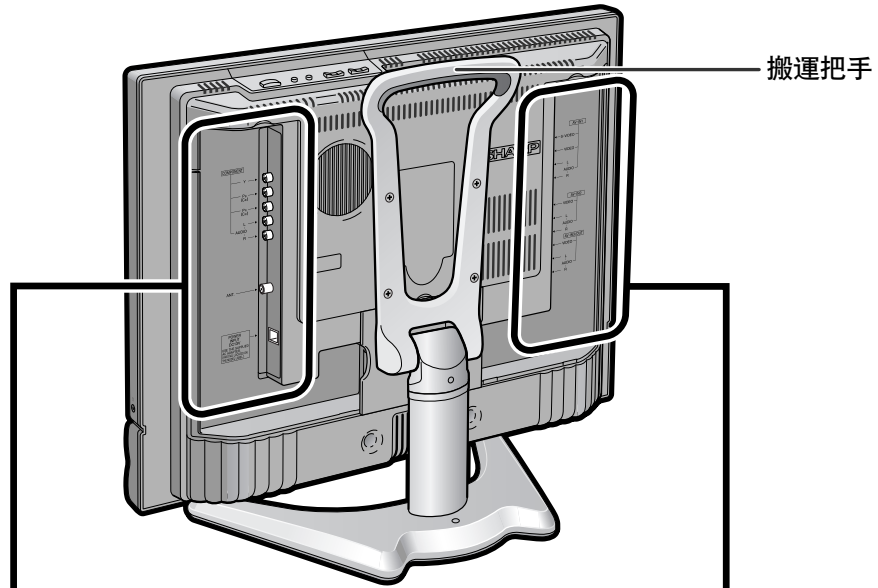

電線固定方法

- 用附送的電線夾將接線與電線固定好，使其不會被端子蓋夾住。

拉下掛鉤打開蓋子。

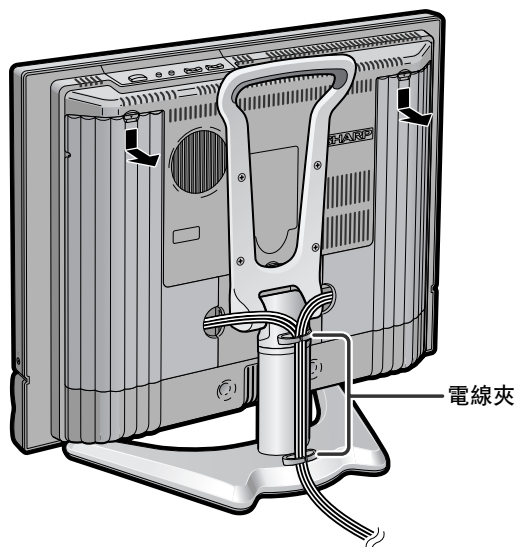

# 遙控器的各部份名稱

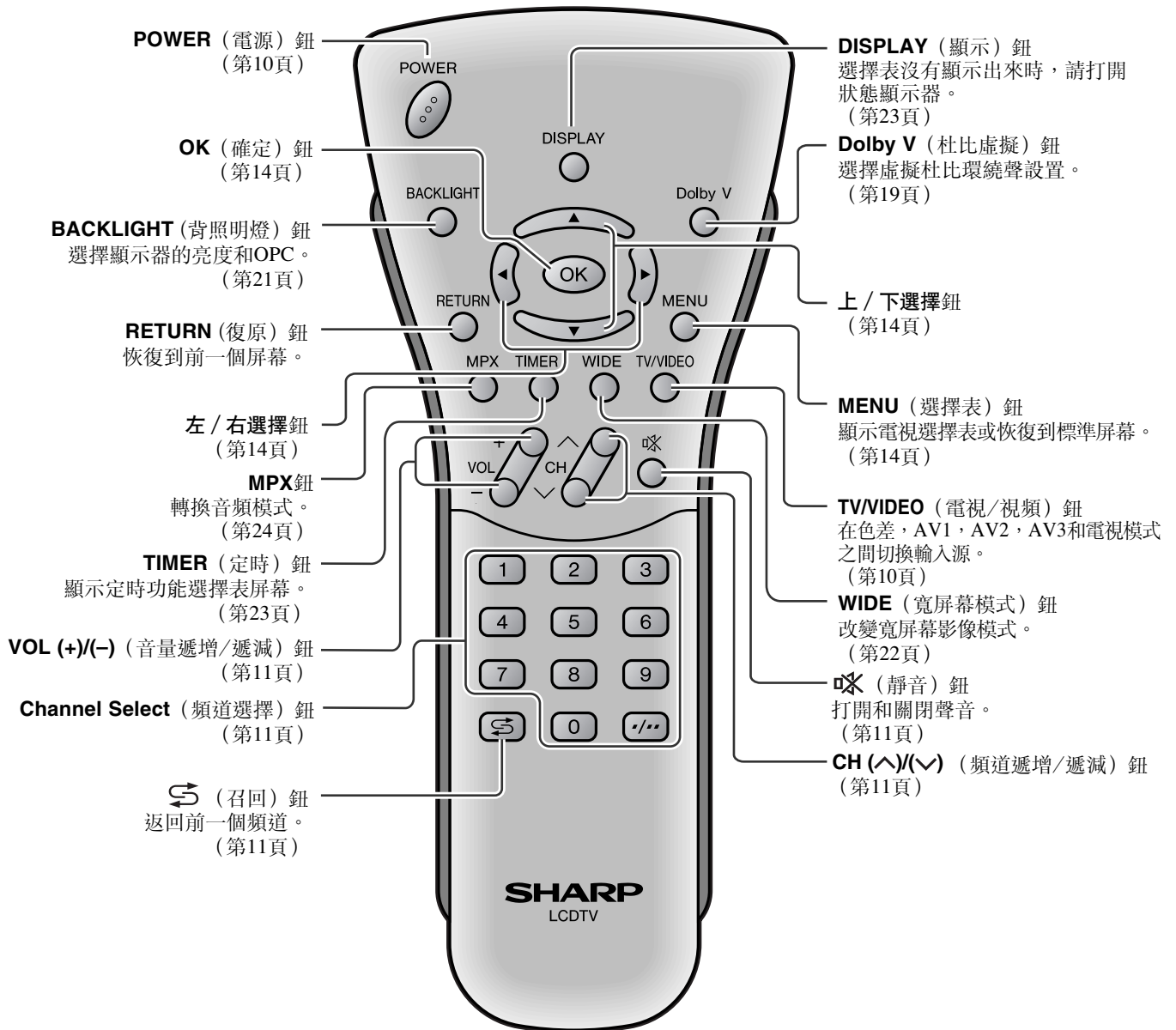

# 基本操作

## 打開和關閉主電源

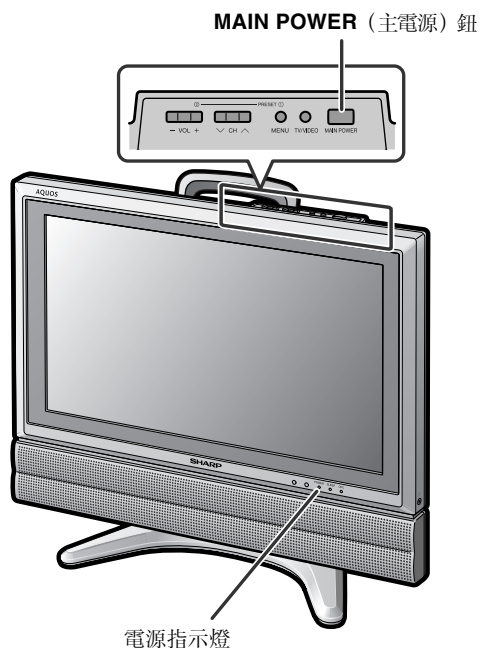

- 按**MAIN POWER**（主電源）鈕。電源指示燈瞬時由紅色變為綠色，液晶電視機電源被接通。

屏幕顯示



註：

- 經過數秒鐘後，屏幕顯示消失。

- 要關閉主電源，再次按**MAIN POWER**（主電源）鈕。

## 備用

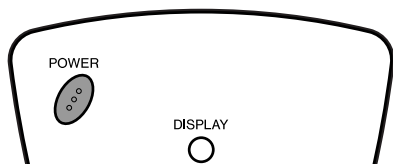

### 關閉液晶電視機

按**POWER**（電源）鈕。電源指示燈轉紅。

### 再打開液晶電視機

再次按**POWER**（電源）鈕。電源指示燈轉綠。

## 切換TV/VIDEO模式(AV1/AV2/AV3/色差/電視)

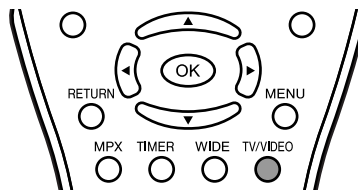

- 1 接通所連接的視頻設備的電源。
- 2 按**TV/VIDEO**（電視/視頻）鈕選擇可使用的輸入源。每按一次**TV/VIDEO**（電視/視頻）鈕，屏幕就依色差、AV1、AV2、AV3和TV模式的順序改變。

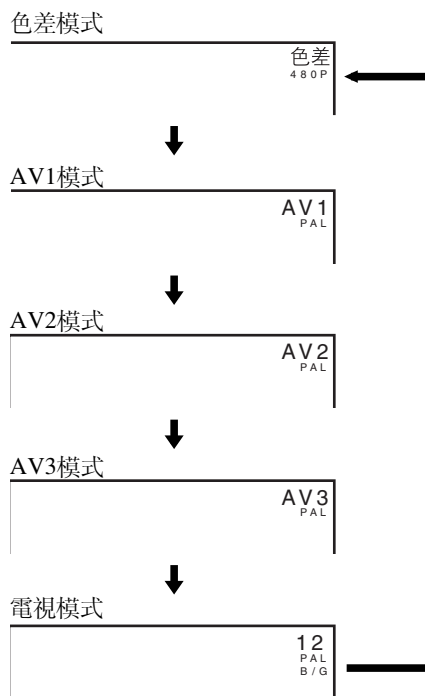

註：

- 色差: 觀看來自連接於色差端子的視頻設備的信號時，選擇此模式。
- AV1: 觀看來自連接於AV-IN1端子的視頻設備的信號時，選擇此模式。S-視頻端子是為AV-IN1端子附設的。如果S-視頻端子和視頻端子都已連接接線，會優先輸入S-視頻端子信號。
- AV2: 觀看來自連接於AV-IN2端子的視頻設備的信號時，選擇此模式。
- AV3: 觀看來自連接於AV-IN3/OUT端子的視頻設備的信號時，選擇此模式。AV3模式是用來調整預置設定值的，而且也可以設定為輸入或輸出。選擇輸出時，AV3不會顯示出來。(有關設置“AV3輸入/輸出”的詳細，請參閱第20頁)

## 音量

### ■ 調整音量

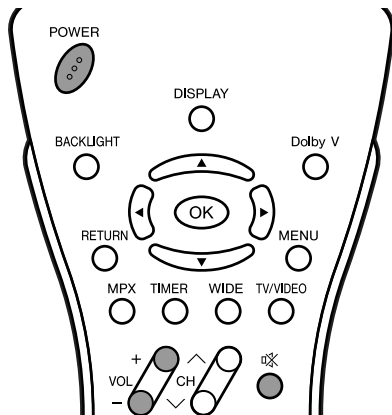

- 按**VOL (+)** (音量遞增) 鈕將增加音量。數字指示棒增加。

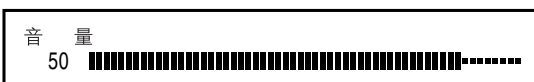

- 按**VOL (-)** (音量遞減) 鈕將減少音量。數字指示棒減少。



### ■ 靜音

- 按**🔇** (靜音) 鈕可暫時關閉聲音輸出。屏幕上顯示靜音標誌。

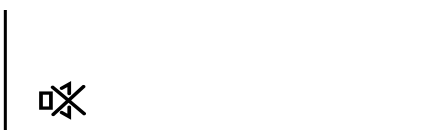

- 按**🔇** (靜音) 鈕或**VOL (+)/(-)** (音量遞增/遞減) 鈕可恢復至先前的音量。按下列按鈕後，靜音將被自動清除：**POWER** (電源) 鈕、**VOL (+)/(-)** (音量遞增/遞減) 鈕或**🔇** (靜音) 鈕。

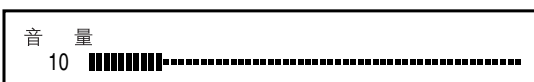

## 轉換頻道

使用**Channel Select** (頻道選擇) 或**CH (^)/(v)** (頻道遞增/遞減) 鈕選擇頻道。

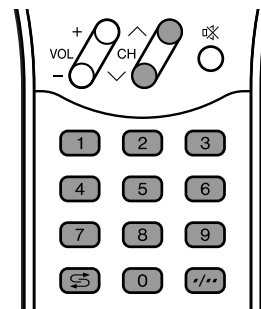

- 為配合電視頻道日益增多這一趨勢，本液晶電視機提供多達100個頻道 (頻道0至99) 讓您選擇，並能使用一位數或兩位數方式來選擇。請按下述步驟選擇頻道。

### ■ 使用Channel Select (頻道選擇)

選擇一位數的頻道 (例如5頻道)：

- 1 按**Channel Select** (頻道選擇) 的**5**鈕。
- 2 若顯示“5-”而圖像無變化，則按**-/-**鈕轉換至一位數選擇模式，然後再按**Channel Select** (頻道選擇) 的**5**鈕。



選擇兩位數頻道 (例如15頻道)：

- 1 按**-/-**鈕設為兩位數選擇模式。
- 2 按**Channel Select** (頻道選擇) 的**1**鈕。
- 3 按**Channel Select** (頻道選擇) 的**5**鈕。



#### 註：

- 以上步驟必須在4秒鐘內完成，否則選擇無效。

用遙控器上的**CH (^)/(v)** (頻道遞增/遞減) 鈕轉換頻道。

按**CH (^)** (頻道遞增) 鈕，頻道將按下列順序改變：  
1 → 2 → 3 → ... → 98 → 99 → 0 → 1 → 2 → 3 → ...  
按**CH (v)** (頻道遞減) 鈕，頻道將按下列順序改變：  
3 → 2 → 1 → 0 → 99 → 98 → ... → 3 → 2 → 1 → ...

### ■ 使用🔍 (召回)

- 按**🔍** 將當前調諧的頻道切換到上一個調諧頻道。
- 再按一次**🔍**，將當前調諧的頻道切換到上一個調諧頻道。

# 預設

## 屏幕顯示語言選擇

液晶電視機上的**MENU**（選擇表）鈕還可用於選擇語言。

### 控制台上部

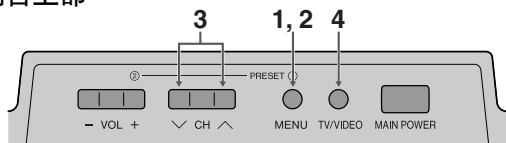

- 1 按液晶電視機上部的**MENU**（選擇表）（PRESET（預設）**①**）鈕2秒鐘以上直至出現預設模式畫面。



- 2 按兩次**MENU**（選擇表）（PRESET（預設）**①**）鈕，顯示語言選擇模式畫面。

- 再按一次**MENU**（選擇表）（PRESET（預設）**①**）鈕，則預設模式將作如下改變。

自動 → 手動 → 語言 → 正常畫面

### 註：

- 不按住**MENU**（選項表）2秒鐘以上，而在選項表畫面上的“設置”中選擇“語言”，就可以設置語言。（請參閱第21頁）



- 3 按**CH**（**∨**）/**（∧）**（頻道遞減/遞增）鈕以選擇用作屏幕顯示的語言。

- 4 按**TV/VIDEO**（電視/視頻）鈕返回正常畫面。

## 預設頻道（自動）

自動調諧並預設可接收到的電視臺。確定天線已連接。

### 控制台上部

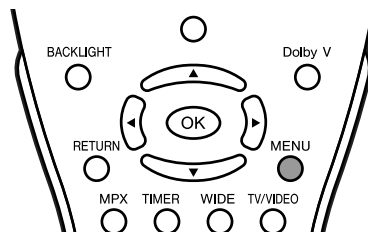
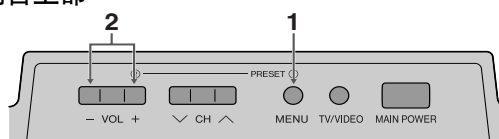

- 1 按液晶電視機上部的**MENU**（選擇表）（PRESET（預設）**①**）鈕2秒鐘以上直至出現“自動”模式畫面。

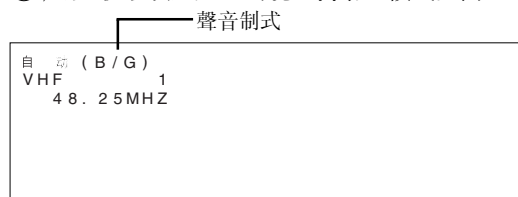

- 2 按液晶電視機上部的**VOL**（**-**）/**（+）**（音量遞減/遞增）（PRESET（預設）**②**）鈕。自動預設您所屬地區液晶電視機可接收到的所有電視臺。

- 3 自動預設頻道全部結束後，畫面顯示頻道1的內容。



### 註：

- 用遙控器上的**MENU**（選擇表）鈕設定“聲音制式”後再進行預設時，則此聲音制式將被作為所有頻道的“聲音制式”而存入記憶體中。
- 未使用的頻道將自動被略過。
- 預設操作僅能在電視模式下進行。
- 不按住**MENU**（選項表）2秒鐘以上，而在選項表畫面上的“設置”中選擇“頻道設置”，就可以設置頻道。（請參閱第14頁）

## 預設頻道 (手動)

### ■ 設定想要收看的電視臺頻道

控制台上部

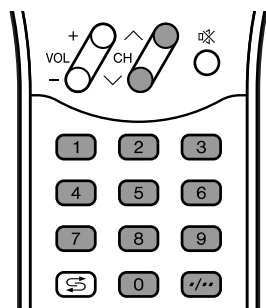
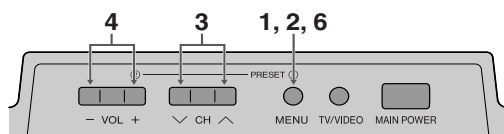

- 1 按液晶電視機上部的**MENU** (選擇表) (PRESET (預設) ①) 鈕2秒鐘以上直至出現“自動”模式畫面。

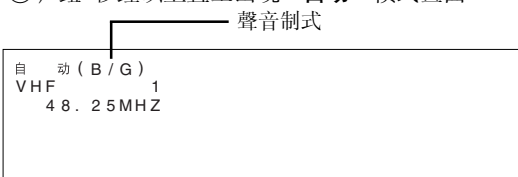

- 2 按**MENU** (選擇表) (PRESET (預設) ①) 鈕以顯示“手動” (手動) 模式畫面。  
 • 再按一次**MENU** (選擇表) (PRESET (預設) ①) 鈕則如下所示改變為“手動”模式。

自動 → 手動 → 語言 → 正常畫面

- 3 使用**Channel Select** (頻道選擇) 鈕或**CH** (^)/(v) (頻道遞增/遞減) 鈕選擇頻道位置。



- 4 按**VOL (-)/(+)** (音量遞增/遞減) 鈕以尋找所要預設於此處的電視臺。開始找尋，當接收到電視信號後尋找便會停止。

- 5 重複上述步驟**3**和**4**，為其他電視臺等預設頻道位置。



- 6 按兩次**MENU** (選擇表) (PRESET (預設) ①) 鈕以返回正常畫面。

註：

- 如果聽到噪音或聽不見聲音，可能因為制式沒有調整好。在此情況下，請調整“聲音制式”。(請參閱第14頁)

### ■ 在接收信號微弱的地區，或者接收狀態不良時

控制台上部

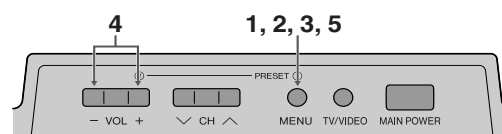

- 1 按液晶電視機上部的**MENU** (選擇表) (PRESET (預設) ①) 鈕2秒鐘以上直至出現“自動”模式畫面。
- 2 按**MENU** (選擇表) (PRESET (預設) ①) 鈕以顯示“手動”模式畫面。
- 3 當“手動”模式畫面顯示時，按**MENU** (選擇表) (PRESET (預設) ①) 鈕2秒鐘以上。頻道位置號碼保持為綠色。
- 4 使用**VOL (-)/(+)** (音量遞增/遞減) 鈕進行調節以獲得良好接收。
- 5 完成調節後，按**MENU** (選擇表) (PRESET (預設) ①) 鈕以繼續頻道預設。

註：

- 當“手動”模式畫面顯示時，按**MENU** (選擇表) (PRESET (預設) ①) 鈕。(出現語言模式畫面。)

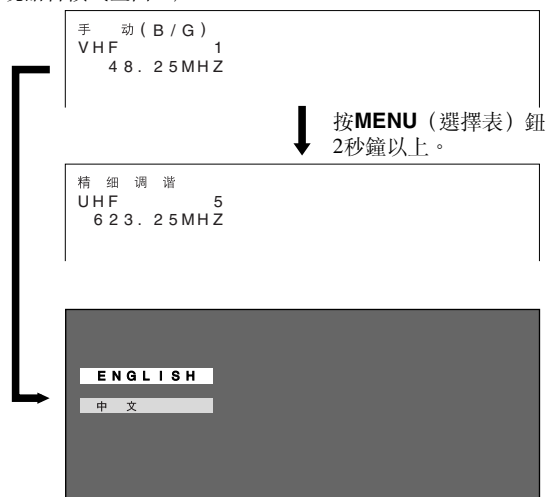



## 預設 (續)

### 頻道設定 (自動)

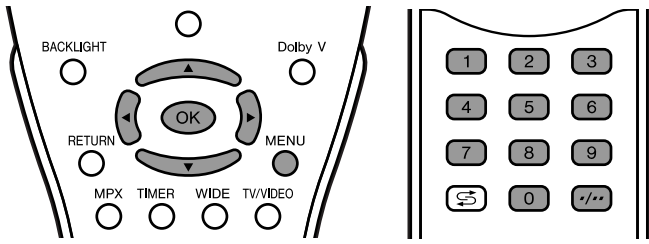

- 1 按**MENU** (選擇表) 鈕顯示選擇表屏幕。
- 2 按 **◀/▶** 鈕選擇“設置”。
- 3 按 **▲/▼** 鈕選擇“頻道設置”，並按**OK** (確定) 鈕。
- 4 按 **▲/▼** 鈕選擇“自動”，並按**OK** (確定) 鈕。
- 5 按 **▲/▼** 鈕選擇“聲音制式”。每按一次 **◀/▶** 鈕，個別項目的設定會如右表所示依次變化。  

聲音制式	◀ B / G ▶
開始搜尋	
- 6 按 **▲/▼** 鈕選擇“開始搜尋”，並按**OK** (確定) 鈕以啟動自動頻道搜尋功能。
- 7 當自動頻道搜尋完成時，最先接收的頻道會顯示。

### 頻道設定 (手動)

- 1 執行**頻道設定 (自動)** 中的步驟**1**和**2**，使設置選擇表屏幕顯示出來。
- 2 按 **▲/▼** 鈕選擇“頻道設置”，並按**OK** (確定) 鈕。
- 3 按 **▲/▼** 鈕選擇“手動”，並按**OK** (確定) 鈕。
- 4 按 **▲/▼** 鈕選擇所要的調整項目。  

位置	◀ 頻道 1 ▶
彩色制式	自動
聲音制式	B / G
跳越	關
精細調諧	871.10MHz
麗音	關
德國立體聲	關
- 5 每按一次 **◀/▶** 鈕，個別項目的設定會如下表所示依次變化。
- 6 按**MENU** (選擇表) 鈕退出畫面。

所選擇的項目	說明
位置	頻道位置號碼增加或減少。
彩色制式	模式將按下列順序轉換： 自動(自動) ↔ PAL ↔ SECAM ↓ PAL60 ↔ N443 ↔ N358
聲音制式	模式將按下列順序轉換： B/G ↔ D/K ↔ M
跳越	模式將按下列順序轉換： 開 ↔ 關 左側帶有“● (紅色)”記號的頻道號碼被設為跳越。 若要關閉跳越，可以按 <b>Channel Select</b> (頻道選擇) 鈕選擇所要的頻道，然後在“頻道設置”選擇表中將跳越模式設為“關”。
精細調諧	頻率開始改變，表示允許進行微調。
麗音	廣播伴音制式按下列順序變化： 開 (麗音) ↔ 關 (單聲道電視接收聲音)
德國立體聲	德國立體聲制式按下列順序變化： 開 (德國立體聲音) ↔ 關 (單聲道電視接收聲音)

#### 註：

- 切換彩色制式：  
正常接收時請將制式設為“自動”。自動模式將自動檢測接收到的信號制式並改變液晶電視機的接收制式。當圖像或聲音不穩定時，切換至合適的制式將提高圖像和聲音的質量。
- 使用微調調諧時，頻道號碼將由綠轉黃。
- 若要将頻道恢復至原本的頻率，請遵循手動頻道預設步驟。(詳情請參閱第13頁“預設頻道 (手動)”)。

### 時鐘設置

除非時鐘已經調整好，在指定時間接通電源的定時功能也不會工作。請務必先將時鐘調整好。

- 1 執行**頻道設定 (自動)** 中的步驟**1**和**2**，使設置選擇表屏幕顯示出來。
- 2 按 **▲/▼** 鈕選擇“時鐘設置”，並按**OK** (確定) 鈕。
- 3 按 **▲/▼** 鈕設定時間，並按**OK** (確定) 鈕。  
• 按住 **▲/▼** 可以高速改變設定。  

00:00:00
----------
- 4 按**MENU** (選擇表) 鈕退出畫面。

# 從選擇表中選擇項目

## ■ 選擇表設置屏幕

關於各種設置屏幕的用法，詳見指示的頁碼。

### 註：

- 本說明書中的圖解和屏幕顯示是用來說明的，可能與實際外觀稍有不同。
- 根據輸入模式等設定條件而定，有時可能無法調整或設定某些項目。在此情況下，提醒訊息將會顯示在選擇表設置屏幕上。

### 圖像

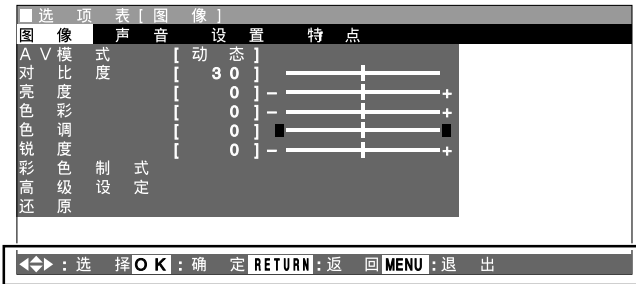

上例條碼是遙控器的操作指南。條碼將會隨著各選擇表屏幕而改變。

### 聲音

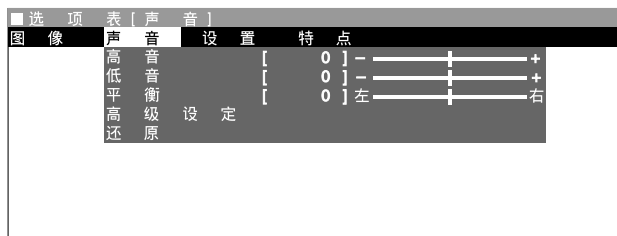

### 設置



### 特點

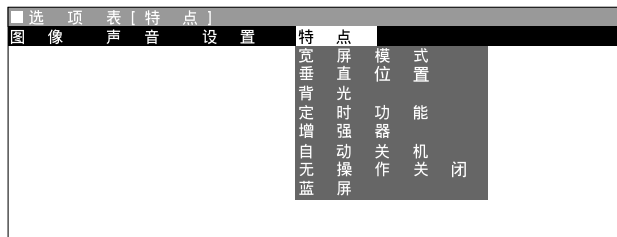

AV 模式 .....	16	頁
對比度 .....	16	
亮度 .....	16	
色彩 .....	16	
色調 .....	16	
銳度 .....	16	
彩色制式 .....	17	
高級設定 .....	17, 18	
还原 .....	16	

高音 .....	19	頁
低音 .....	19	
平衡 .....	19	
高級設定 .....	19	
还原 .....	19	

頻道設置 .....	14, 24, 25	頁
時鐘設置 .....	14	
影像顯示模式 .....	20	
AV3輸入/輸出 .....	20	
語言 .....	21	

寬屏模式 .....	22	頁
垂直位置 .....	22	
背光 .....	21	
定时功能 .....	23	
增强器 .....	16	
自动关机 .....	23	
无操作关闭 .....	23	
蓝屏 .....	23	

# 基本調整設置

## 增強器

在訊號強度微弱的地區，使用本功能可能會改善圖像品質。

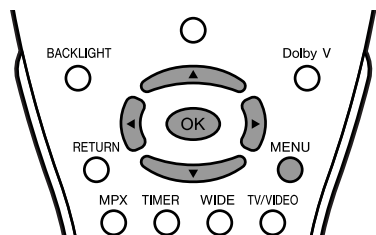

- 1 按**MENU**（選擇表）鈕顯示選擇表屏幕。
- 2 按 **◀/▶** 鈕選擇“特点”。
- 3 按 **▲/▼** 鈕選擇“增強器”，並按**OK**（確定）鈕。
- 4 按 **▲/▼** 鈕選擇“開”，並按**OK**（確定）鈕。

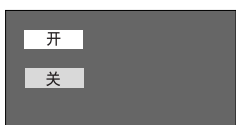

- 5 按**MENU**（選擇表）鈕退出畫面。

### 註：

- 如果選擇的頻道的訊號足夠強，那麼其效果就微不足道，並可能引起不穩定。在此情況下，請選擇“關”。

## AV模式

AV MODE（影音模式）可供您預置選項，以根據室內亮度及所用播放軟體選擇最適合的影像。

- 1 按**MENU**（選擇表）鈕顯示選擇表屏幕。
- 2 按 **◀/▶** 鈕選擇“圖像”。
- 3 按 **▲/▼** 鈕選擇“AV模式”，並按**OK**（確定）鈕。
- 4 按 **▲/▼** 鈕選擇所要的模式，並按**OK**（確定）鈕。

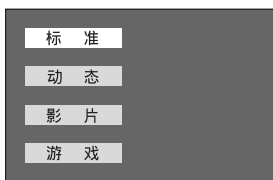

- 5 按**MENU**（選擇表）鈕退出畫面。

所選擇的項目	說明
标准	將影像設定值改為標準值。
动态	獲得著重高對比度而輪廓分明的影像，以觀看體育運動。
影片	控制對比度，以便觀看昏暗的影像。
游戏	控制電視遊戲及其他影像的亮度，以便觀看。

### 註：

- 對於每一個輸入模式，可選擇不同的“AV模式”項目。（例如，對於電視輸入選擇“标准”，並對於視頻輸入選擇“动态”。）

## 圖像調整

用如下的圖像設置程序將圖像調整到適合自己的喜好。

- 1 按**MENU**（選擇表）鈕顯示選擇表屏幕。
- 2 按 **◀/▶** 鈕選擇“圖像”。
- 3 按 **▲/▼** 鈕選擇具體的調整項目。

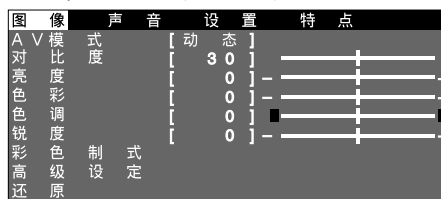

- 4 按 **◀/▶** 鈕將項目調整到所要的位置。
- 5 按**MENU**（選擇表）鈕退出畫面。

所選擇的項目	◀ 鈕	▶ 鈕
对比度	降低對比度	提高對比度
亮度	降低亮度	提高亮度
色彩	降低彩色強度	提高彩色強度
色调	肌膚色調略帶紫色	肌膚色調略帶綠色
锐度	降低清晰度	提高清晰度

### 註：

- 選擇“彩色制式”，並按**OK**（確定）鈕選擇“自动”、“PAL”、“SECAM”、“N358”、“N443”或“PAL60”。請參閱第17頁。
- 選擇“高級設定”，並按**OK**（確定）鈕設置“色温”、“隔行/逐行設定”、“数码抑噪”、“影院模式”或“速度驱动开关”。請參閱第17和第18頁。
- 將全部調整（“AV模式”、“彩色制式”和“高級設定”項目以外）重新設置為出廠前的預置值時，請進行如下操作：
  - ① 按 **▲/▼** 鈕選擇“还原”，並按**OK**（確定）鈕。
  - ② 按 **▲/▼** 鈕選擇“是”，並按**OK**（確定）鈕。

### 彩色制式 (AV1、AV2或AV3模式)

將該制式設置為“自動”以進行標準接收。該“自動”模式自動檢測接收信號制式，並改變電視機的接收制式。圖像或聲音不穩定時，切換到適當的制式可以改善畫質或音質。

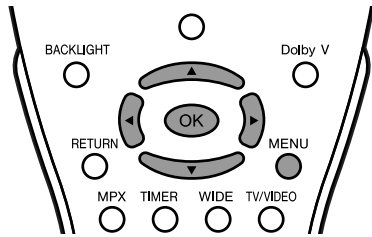

- 1 按MENU (選擇表) 鈕顯示選擇表屏幕。
- 2 按◀/▶ 鈕選擇“圖像”。
- 3 按▲/▼ 鈕選擇“彩色制式”，並按OK (確定) 鈕。
- 4 按▲/▼/◀/▶ 鈕選擇“自動”、“PAL”、“SECAM”、“N358”、“N443”或“PAL60”，並按OK (確定) 鈕。
- 5 按MENU (選擇表) 鈕退出畫面。

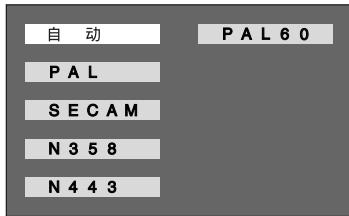

註：▶

- “彩色制式” 僅在AV (聲頻視頻) 模式中可用。

### 色溫

調整色溫來改善白色平衡。

- 1 按MENU (選擇表) 鈕顯示選擇表屏幕。
- 2 按◀/▶ 鈕選擇“圖像”。
- 3 按▲/▼ 鈕選擇“高級設定”，並按OK (確定) 鈕。
- 4 按▲/▼ 鈕選擇“色溫”，並按OK (確定) 鈕。

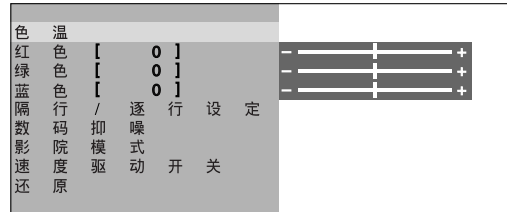

- 5 按▲/▼ 鈕選擇所要的項目，並按OK (確定) 鈕。

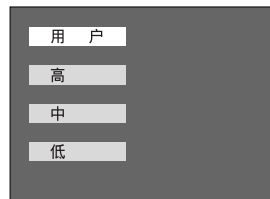

- 6 按MENU (選擇表) 鈕退出畫面。

所選擇的項目	說明
用户	可以設定想要的顏色*
高	帶藍色調的白色
中	↕
低	帶紅色調的白色

\* 選擇“用户”，下列項目可以調整：

所選擇的項目	按◀	按▶
红色	淡紅色	深紅色
绿色	淡綠色	深綠色
蓝色	淡藍色	深藍色

註：▶

- 將“红色”、“绿色”和“蓝色”重新設置為出廠前的預置值時，請進行如下操作：

- ① 按▲/▼ 鈕選擇“高級設定”選擇表中的“还原”，並按OK (確定) 鈕。
- ② 按▲/▼ 鈕選擇“是”，並按OK (確定) 鈕。

## 基本調整設置 (續)

### 隔行/逐行設定

調整圖像和輸入信號可以得到更美麗的圖像。

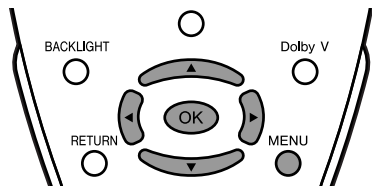

- 1 按MENU (選擇表) 鈕顯示選擇表屏幕。
- 2 按◀/▶ 鈕選擇“圖像”。
- 3 按▲/▼ 鈕選擇“高級設定”，並按OK (確定) 鈕。
- 4 按▲/▼ 鈕選擇“隔行/逐行設定”，並按OK (確定) 鈕。

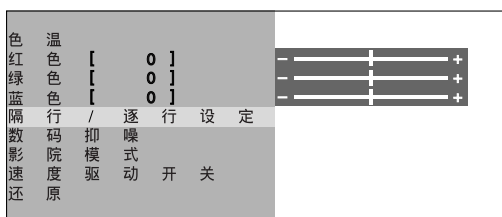

- 5 按▲/▼ 鈕選擇“隔行”或“逐行”，並按OK (確定) 鈕。

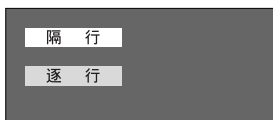

- 6 按MENU (選擇表) 鈕退出畫面。

所選擇的項目	說明
隔行	不能得到逐行掃描的清晰圖像時，使用此設置。 (特別適合於遊戲軟件等使用特別效果的媒体。)
逐行	一般要選擇此設置。

#### 註：

- 色差端子接收到480P、576P、720P或1080I信號及無信號時，“隔行/逐行設定”不能設定。

### DNR (數碼雜信抑制)

DNR (數碼雜信抑制) 功能將點蠕動和交叉顏色雜訊抑制到最少限度，從而提供高品質影像。

- 1 執行隔行/逐行設定中的步驟1到3，使“高級設定”屏幕顯示出來。
- 2 按▲/▼ 鈕選擇“數碼抑噪”，並按OK (確定) 鈕。
- 3 按▲/▼ 鈕選擇“启用”，並按OK (確定) 鈕。

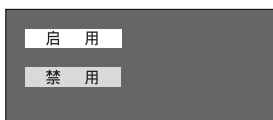

- 4 按MENU (選擇表) 鈕退出畫面。

#### 註：

- 色差端子接收到720P、1080I信號時，“數碼抑噪”不能設定為“启用”。

### 影院模式

自動檢測以影院格式製作的信源 (原本以每秒24格作解碼)，進行分析，然後重新創造每個高清晰度畫質的靜止畫格。

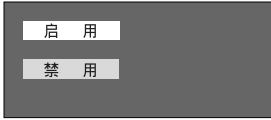
- 1 執行隔行/逐行設定中的步驟1到3，使“高級設定”屏幕顯示出來。
  - 2 按▲/▼ 鈕選擇“影院模式”，並按OK (確定) 鈕。
  - 3 按▲/▼ 鈕選擇“启用”，並按OK (確定) 鈕。
- 
- 4 按MENU (選擇表) 鈕退出畫面。

#### 註：

- 輸入具備60赫的垂直頻率的信源 (例如：NTSC, PAL60) 時，手動地將“影院模式”設置於“启用”以檢測以影院格式製作的信源 (原本以每秒24格作解碼)。
- 色差端子接收到480P、576I、576P、720P或1080I信號時，“影院模式”不能設定為“启用”。
- 輸入具備50赫的垂直頻率的信源 (例如：PAL, SECAM) 時，影院模式不起作用。

### 速度驅動開關

適合用於顯示體育運動等快速運動的影像，以確保影像清晰鮮明。

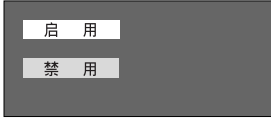
- 1 執行隔行/逐行設定中的步驟1到3，使“高級設定”屏幕顯示出來。
  - 2 按▲/▼ 鈕選擇“速度驱动开关”，並按OK (確定) 鈕。
  - 3 按▲/▼ 鈕選擇“启用”，並按OK (確定) 鈕。
- 
- 4 按MENU (選擇表) 鈕退出畫面。

#### 註：

- “速度驱动开关”可能會導致影像雜訊。如果發生這種情況，請將功能設定於“禁用”。

# 有用的功能

## 聲音調整

可以用下列設置程序將音質調整到適合自己的喜好。

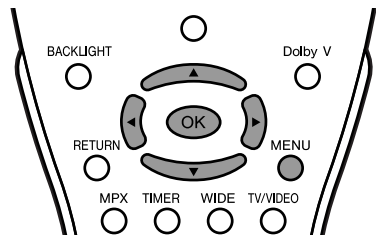

1 按**MENU**（選擇表）鈕顯示選擇表屏幕。

2 按**◀/▶**鈕選擇“聲音”。

3 按**▲/▼**鈕選擇具體的調整項目。

聲音	設置	特點
高音	[ 0 ]	-   +
低音	[ 0 ]	-   +
平衡	[ 0 ]	左   右
高級設定		
還原		

4 按**◀/▶**鈕將項目調整到所要的位置。

5 按**MENU**（選擇表）鈕退出畫面。

所選擇的項目	◀ 鈕	▶ 鈕
高音	減弱高音	加強高音
低音	減弱低音	加強低音
平衡	增強左揚聲器的音量	增強右揚聲器的音量

註：

- 選擇“高級設定”，並按**OK**（確定）鈕設置“語音增強”或“**DOLBY VIRTUAL**”（杜比虛擬）。請參閱此頁。
- “AV3 輸入 / 輸出”設定以“輸出咪”時，不能調整聲音設置。
- 將全部調整（“高級設定”項目以外）重新設置為出廠前的預置值時，請進行如下操作：
  - 按**▲/▼**鈕選擇“還原”，並按**OK**（確定）鈕。
  - 按**▲/▼**鈕選擇“是”，並按**OK**（確定）鈕。

## 語音增強

Micronas GmbH公司的Micronas® VOICE語音增強和清晰度處理技術具有如下功能：

- 增強語音信號，使其超過背景噪聲，以增加清晰度。
- 將語音從背景分離，並將其移至前景：語音移至更靠近聆聽者處，而其他聲音卻移至後面。
- 改善難以聽懂得語音，但卻使清晰的語音不受影響。

1 執行**聲音調整**中的步驟**1**和**2**，使聲音選擇表屏幕顯示出來。

2 按**▲/▼**鈕選擇“高級設定”，並按**OK**（確定）鈕。

3 按**▲/▼**鈕選擇“語音增強”，並按**OK**（確定）鈕。



4 按**▲/▼**鈕選擇“開”，並按**OK**（確定）鈕。

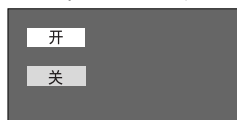

5 按**MENU**（選擇表）鈕退出畫面。

註：

- “AV3 輸入 / 輸出”設定以“輸出咪”時，不能設定“語音增強”。
- 耳機迷你插頭插入耳機插孔時，不能設置“語音增強”。
- 當用耳機來輸出聲音時，語音增強功能不起作用。

## DOLBY VIRTUAL（杜比虛擬）

用杜比定向邏輯II（Dolby Pro Logic II）技術，可欣賞環繞聲雙聲道立體聲。

虛擬杜比環繞聲（Virtual Dolby Surround）是由杜比研究所認證的技術，能用杜比定向邏輯或杜比定向邏輯II從兩個音箱中播放出做真的環繞聲效果。

虛擬杜比環繞聲保留了原始多聲道音頻中的全部資訊，並為聽眾提供被更多的音箱所發出的聲音圍繞其中的感覺。

1 執行**聲音調整**中的步驟**1**和**2**，使聲音選擇表屏幕顯示出來。

2 按**▲/▼**鈕選擇“高級設定”，並按**OK**（確定）鈕。

3 按**▲/▼**鈕選擇“**DOLBY VIRTUAL**”，並按**OK**（確定）鈕。



4 按**▲/▼**鈕選擇“開”，並按**OK**（確定）鈕。

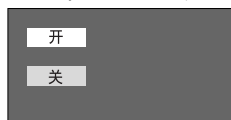

5 按**MENU**（選擇表）鈕退出畫面。

註：

- “AV3 輸入 / 輸出”設定以“輸出咪”時，“**DOLBY VIRTUAL**”（杜比虛擬）不能設定。
- 耳機迷你插頭插入耳機插孔時，不能設置“**DOLBY VIRTUAL**”（杜比虛擬）。
- 當用耳機來輸出聲音時，虛擬杜比環繞聲功能不起作用。
- 當在“**DOLBY VIRTUAL**”（杜比虛擬）設置中選擇了“開”時，那麼就不能調校“平衡”。
- 對於某些碟片，可能需要在DVD影碟上進行設置。此時，請參閱該DVD影碟機的使用說明書。

### 直接設置虛擬杜比環繞聲

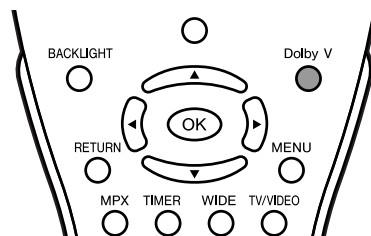

按**Dolby V**（杜比虛擬）鈕顯示杜比虛擬屏幕。

- 每按一次**Dolby V**（杜比虛擬）鈕，該模式就變換如下，以供您選擇所需的模式。





## 有用的功能（續）

### 影像顯示模式

可以設置圖像的定向。

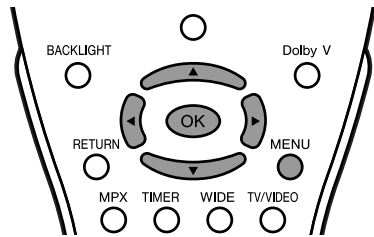

- 1 按**MENU**（選擇表）鈕顯示選擇表屏幕。
- 2 按 **◀/▶** 鈕選擇“設置”。
- 3 按 **▲/▼** 鈕選擇“影像顯示模式”，並按**OK**（確定）鈕。
- 4 按 **▲/▼** 鈕選擇所要的模式，並按**OK**（確定）鈕。

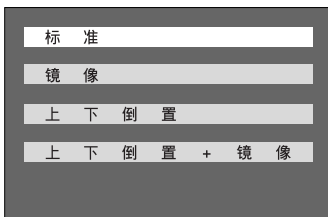

- 5 按**MENU**（選擇表）鈕退出畫面。

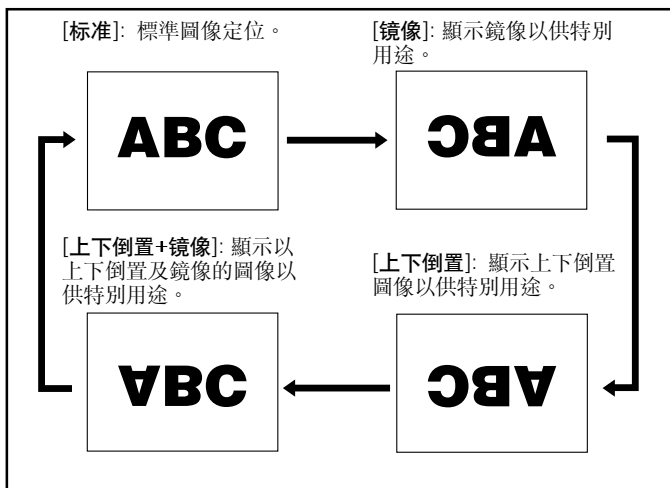

### AV3輸入/輸出

可以選擇AV-IN3/OUT端子作為輸入端子或輸出端子。

- 1 按**MENU**（選擇表）鈕顯示選擇表屏幕。
- 2 按 **◀/▶** 鈕選擇“設置”。
- 3 按 **▲/▼** 鈕選擇“AV3 輸入 / 輸出”，並按**OK**（確定）鈕。
- 4 按 **▲/▼** 鈕選擇所要的模式，並按**OK**（確定）鈕。



- 5 按**MENU**（選擇表）鈕退出畫面。

AV3輸入/輸出	[輸入] AV-IN3/OUT 端子被選擇為 輸入端子。	[輸出 ㊦] 線路輸出被選擇，以 固定音量輸出。可使 用揚聲器輸出。
		[輸出 ㊦] 線路輸出被選擇，以 可變的音量輸出。不 可使用揚聲器輸出。

註：

- “AV3”被選擇為輸入模式或“定时功能”中“喚醒定时器”的“頻道”時，“AV3 輸入 / 輸出”不能設置。

## 屏幕顯示語言設置

可以選擇英文或中文作為屏幕顯示語言。

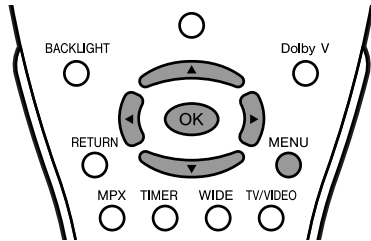

- 1 按**MENU**（選擇表）鈕顯示選擇表屏幕。
- 2 按 ◀/▶ 鈕選擇“设置”。
- 3 按 ▲/▼ 鈕選擇“语言”，並按**OK**（確定）鈕。
- 4 按 ▲/▼ 鈕選擇所要的語言，並按**OK**（確定）鈕。

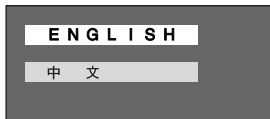

- 5 按**MENU**（選擇表）鈕退出畫面。

## 背光

可以設定液晶電視機的屏幕亮度。

- 1 按**MENU**（選擇表）鈕顯示選擇表屏幕。
- 2 按 ◀/▶ 鈕選擇“特点”。
- 3 按 ▲/▼ 鈕選擇“背光”，並按**OK**（確定）鈕。
- 4 按 ▲/▼ 鈕選擇所要的模式，並按**OK**（確定）鈕。

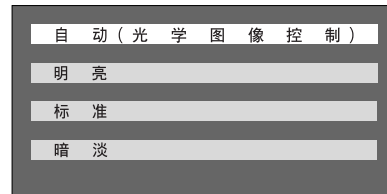

- 5 按**MENU**（選擇表）鈕退出畫面。

所選擇的項目	說明
自动 (光学图像控制)	根據房間環境光線調整屏幕亮度。
明亮	最大亮度。
标准	60%亮度。適合在明亮的地方觀看。節能。
暗淡	20%亮度。在昏暗的地方有足夠的亮度。

### ■ 直接設置背照明燈

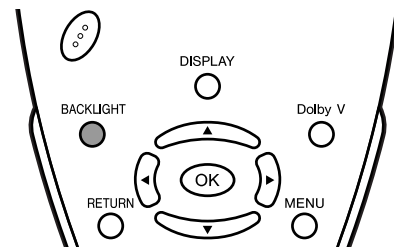

按**BACKLIGHT**（背照明燈）鈕顯示背照明燈屏幕。

- 每按一次**BACKLIGHT**（背照明燈）鈕，該模式就變換如下，以供您選擇所需的模式。

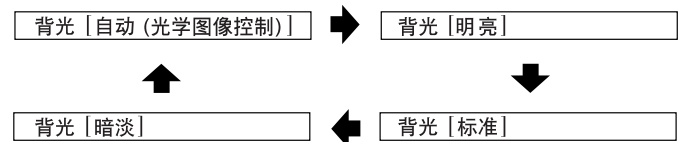

#### 註：

- 經過3秒鐘後，背照明燈屏幕自動消失。
- 各種背照明燈的設置詳見上表。
- 設置為“自动 (光学图像控制)”時，確認沒有物體遮擋OPC感知器，以免影響感測周圍光線的能力。

## 有用的功能（續）

### 寬屏模式

以DVD影碟機播放影像時，可以選擇圖像的顯示尺寸。

註：

- 當720P或1080I信號經由色差輸入端子輸入時，“寬屏模式”設定無效。

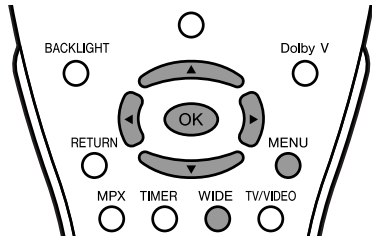

- 按**MENU**（選擇表）鈕顯示選擇表屏幕。
- 按**◀/▶**鈕選擇“特点”。
- 按**▲/▼**鈕選擇“寬屏模式”，並按**OK**（確定）鈕。
- 按**▲/▼/◀/▶**鈕選擇所要的模式，並按**OK**（確定）鈕。

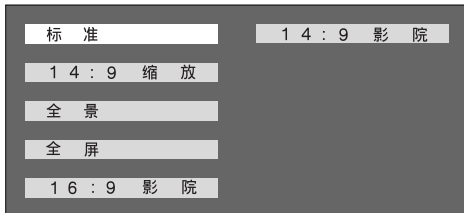

- 按**MENU**（選擇表）鈕退出畫面。

所選擇的項目	說明
标准	用於4:3標準圖像。兩側每邊都出現一個邊緣條。
14:9 縮放	用於14:9的信箱型圖像。兩側每邊出現一個狹窄的邊緣條，並且在某些節目情況下可以看見頂部和底部也出現邊緣條。
全景	在這種模式下，圖像以漸進的形式向屏幕的兩側邊緣擴大。
全屏	用於16:9擠壓型圖像。
16:9 影院	用於16:9信箱型圖像。在某些節目時頂部和底部可能出現邊緣條。
14:9 影院	用於14:9信箱型圖像。在某些節目時頂部和底部可能出現邊緣條。

### 直接設置寬屏模式

按**WIDE**（寬屏）鈕顯示寬屏模式屏幕。

- 每按一次**WIDE**（寬屏）鈕，該模式就變換如下，以供您選擇所需的模式。

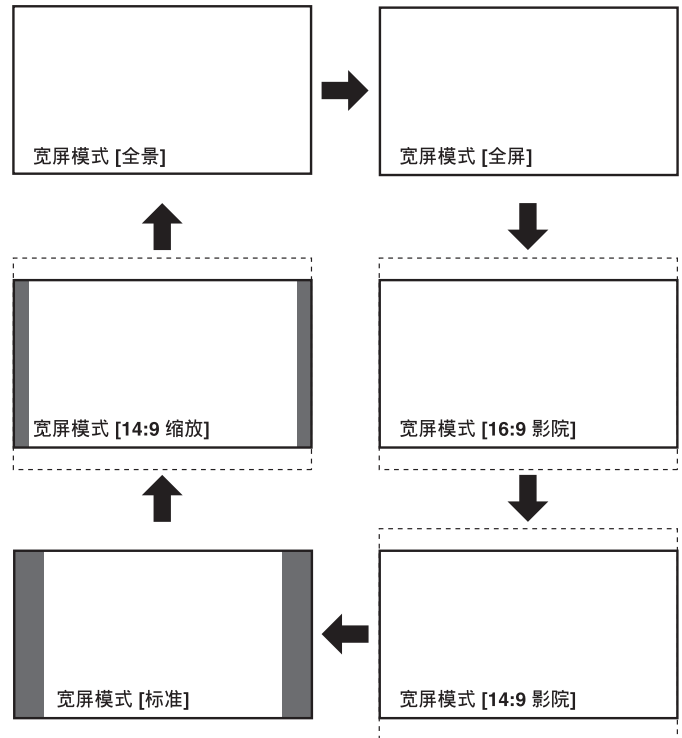

### 垂直位置

調整一幅圖像的垂直的位置。

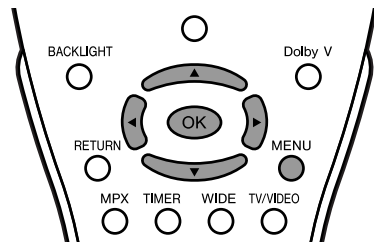

- 按**MENU**（選擇表）鈕顯示選擇表屏幕。
- 按**◀/▶**鈕選擇“特点”。
- 按**▲/▼**鈕選擇“垂直位置”，並按**OK**（確定）鈕。
- 按**◀/▶**鈕將項目調整到所要的位置。
  - 上下移動影像，將其調校到中央位置。



- 按**MENU**（選擇表）鈕退出畫面。

註：

- 對於每一個輸入模式，可調整不同的“垂直位置”項目（色差、AV1、AV2、AV3和電視）。

## 定時功能

可以設定“睡眠定时器”和“喚醒定时器”來自動關閉和開啟液晶電視機。

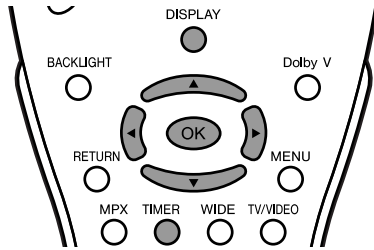

- 1 按**MENU**（選擇表）鈕顯示選擇表屏幕。
- 2 按**◀/▶**鈕選擇“特点”。
- 3 按**▲/▼**鈕選擇“定时功能”，並按**OK**（確定）鈕。  
•選擇表屏幕可以按**TIMER**（定時）鈕來直接使其顯示。
- 4 按**▲/▼**鈕選擇“睡眠定时器”，並按**OK**（確定）鈕。
- 5 按**▲/▼/◀/▶**鈕選擇“30分钟”、“60分钟”、“90分钟”、“120分钟”、“150分钟”或“关”，並按**OK**（確定）鈕。

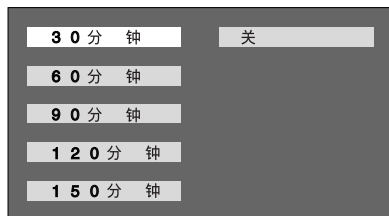

- 6 按**▲/▼**鈕選擇“喚醒定时器”，並按**OK**（確定）鈕。
- 7 按**▲/▼**鈕選擇所要的調整項目，並按**◀/▶**鈕以調整。



- 8 按**MENU**（選擇表）鈕退出畫面。

所選擇的項目	說明
设置	要啟動喚醒定时器，請將此項設定為“开”。
时间	設定要開啟電視機的時間。
频道	設定在電視機打開時的電視頻道或輸入模式。
音量	設定在電視機打開時的音量。

### 註：

- 當設置“喚醒定时器”時，喚醒指示燈變成紅色。
- 設置“喚醒定时器”之前，請務必先用“設置”中的“时钟设置”調整時鐘。
- 使用“喚醒定时器”功能，可以輸出外部設備的圖像和聲音。請確認外部設備在您指定的時間開動。
- “喚醒定时器”的“频道”設定，按下列次序變換：色差 → AV1 → AV2 → AV3 → 電視(0-99)\*。  
\* 不能選擇跳越的頻道。
- 長期不使用液晶電視機時，要關斷主電源或者將“喚醒定时器”設定於“关”位置。
- “喚醒定时器”已經設定於“开”位置時，液晶電視機每天到了設定時間就會接通電源，直到將其設定到“关”為止。
- 請務必用遙控器關閉電源。如果用液晶電視機上的**MAIN POWER**（主電源）鈕關閉主電源，“喚醒定时器”將不會啟動。
- 電視機被“喚醒定时器”打開後，“睡眠定时器”自動設定為“120分钟”，以策安全。

- 按下**DISPLAY**（顯示）鈕，就可以查閱“喚醒定时器”的時間設定。
- 電源開著時“喚醒定时器”的設定時間一到，液晶電視機就會切換到設定頻道。這時，音量保持不變。
- 在“AV3輸入/輸出”選擇以“輸出 啾”時，“频道”中的“AV3”不會顯示出來。

## 自動關機

如果超過5分鐘也沒有信號時，可以設定將電源自動關閉。

- 1 執行定時功能中的步驟**1**和**2**，使特點選擇表屏幕顯示出來。
- 2 按**▲/▼**鈕選擇“自动关机”，並按**OK**（確定）鈕。
- 3 按**▲/▼**鈕選擇“开”，並按**OK**（確定）鈕。

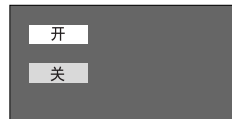

- 4 按**MENU**（選擇表）鈕退出畫面。

## 無操作關閉

當設置為“可用”時，如果在3小時之內沒有進行任何操作，那麼電源將自動關閉。

- 1 執行定時功能中的步驟**1**和**2**，使特點選擇表屏幕顯示出來。
- 2 按**▲/▼**鈕選擇“无操作关闭”，並按**OK**（確定）鈕。
- 3 按**▲/▼**鈕選擇“开”，並按**OK**（確定）鈕。

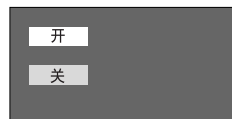

- 4 按**MENU**（選擇表）鈕退出畫面。

## 藍屏

如果沒有接收到廣播信號，屏幕將會自動變成藍色。

- 1 執行定時功能中的步驟**1**和**2**，使特點選擇表屏幕顯示出來。
- 2 按**▲/▼**鈕選擇“蓝屏”，並按**OK**（確定）鈕。
- 3 按**▲/▼**鈕選擇“开”，並按**OK**（確定）鈕。

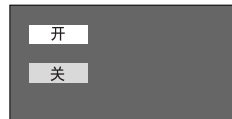

- 4 按**MENU**（選擇表）鈕退出畫面。

### 註：

- 當接收信號太弱或被其他信號所干擾時，“藍屏”會被啟動。要在此情況下觀看電視時，請將“藍屏”設置於“关”處。
- 在沒有信號輸入的狀態下，選擇AV1、AV2、AV3或色差時，“藍屏”會被啟動。

# 麗音廣播選擇

為了欣賞“麗音”（NICAM）廣播，本液晶電視機已配備接收麗音立體聲、雙語、以及單聲道廣播的功能。

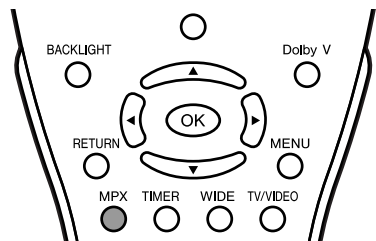

## 立體聲

液晶電視機接收立體聲廣播。

- 每按一次MPX鈕，便會在“麗音立體聲”與“單聲道”兩種模式之間切換一次。
- 如果選擇了“單聲道”，電視伴音將按單聲道輸出。

(當接收到立體聲時)

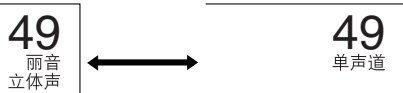

## 雙語

液晶電視機接收雙語廣播。

- 按MPX鈕，使聲頻模式依照如下順序改變。
- 可選擇“主聲”=主聲、“副聲”=副聲或“單聲道”=單聲道。

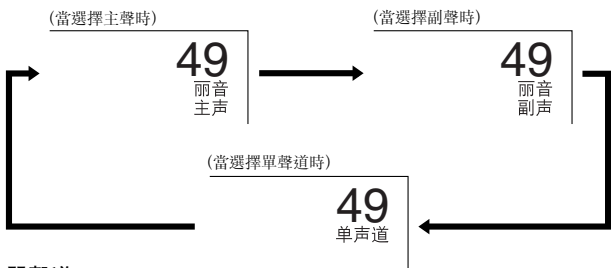

## 單聲道

電視機接收單聲道廣播。

- 每按一次MPX鈕，便會在“麗音單聲道”與“單聲道”兩種模式之間轉換一次。

(當接收到單聲道時)

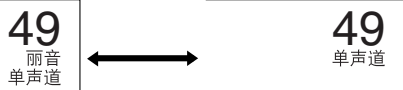

### 註：

- 如果鬆開鈕約3秒鐘，模式設定將會自動中止，液晶電視機也同時返回正常模式。
- 可為每個頻道分別選擇設定。

在接收麗音廣播期間，如果音質因信號太弱或其他問題而變得很差，則請將麗音設為“關”以便將電視伴音改為單聲道。

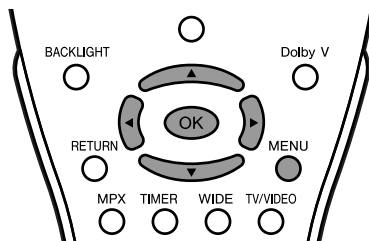

- 1 按MENU（選擇表）鈕顯示選擇表屏幕。
- 2 按◀/▶鈕選擇“設置”。
- 3 按▲/▼鈕選擇“頻道設置”，並按OK（確定）鈕。
- 4 按▲/▼鈕選擇“手動”，並按OK（確定）鈕。
- 5 按▲/▼鈕選擇“麗音”，並按◀/▶鈕選擇“關”。

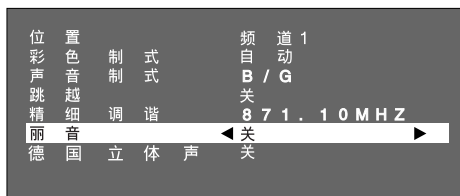

- 當把麗音聲音設定為“關”後，電視伴音便會按單聲道輸出。

- 6 按MENU（選擇表）鈕退出畫面。

(當選擇了“關”時)



### 註：

- 當把麗音聲音設定為“關”後，將無法使用MPX鈕來更改音頻模式（立體聲和雙語設定）。

# 德國立體聲制式廣播選擇

為了欣賞德國立體聲廣播，本液晶電視機已配備接收德國立體聲、雙語廣播的功能。

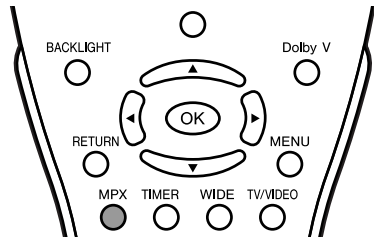

## 立體聲

液晶電視機接收立體聲廣播。

- 每按一次**MPX**鈕，便會在“立體聲”與“單声道”兩種模式之間切換一次。
- 如果選擇了“單声道”，電視伴音將按單声道輸出。

(當接收到立體聲時)

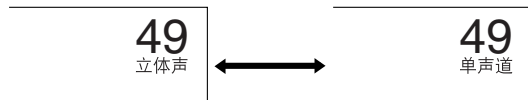

## 雙語

液晶電視機接收雙語廣播。

- 按**MPX**鈕，使聲頻模式依照如下順序改變。
- 可選擇“主聲”=主聲或“副聲”=副聲。

(當接收到主聲時)

(當接收到副聲時)

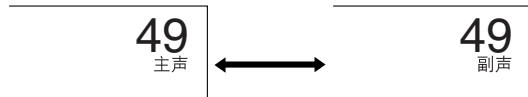

### 註：

- 如果鬆開鈕約3秒鐘，模式設定將會自動中止，液晶電視機也同時返回正常模式。
- 可為每個頻道分別選擇設定。

在接收德國立體聲廣播時，如果由於信號微弱或其他問題而導致音質不良，那麼請將德國設置到“關”的位置，來將電視聲音改變為單聲道。

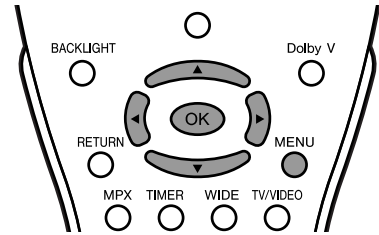

- 1 按**MENU**（選擇表）鈕顯示選擇表屏幕。
- 2 按 **◀/▶** 鈕選擇“設置”。
- 3 按 **▲/▼** 鈕選擇“頻道設置”，並按**OK**（確定）鈕。
- 4 按 **▲/▼** 鈕選擇“手動”，並按**OK**（確定）鈕。
- 5 按 **▲/▼** 鈕選擇“德國立體聲”，並按 **◀/▶** 鈕選擇“關”。

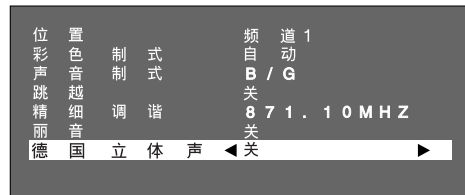

- 當把德國立體聲聲音設定為“關”後，電視伴音便會按單声道輸出。

(當選擇了“關”時)

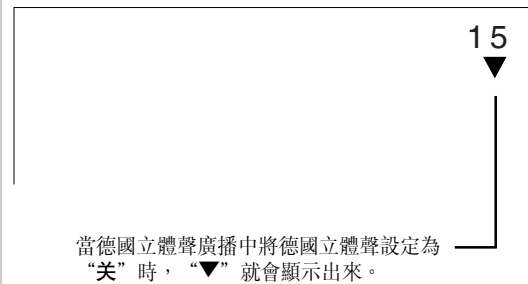

- 6 按**MENU**（選擇表）鈕退出畫面。

### 註：

- 當把德國立體聲制式聲音設定為“關”後，將無法使用**MPX**鈕來更改音頻模式（立體聲和雙語設定）。



# 連接外部設備

通過將錄影機或家用電視遊戲機連接在位於液晶電視機背面的端子上便可欣賞影音作品。  
為避免發生意外事故，應在連接外部設備前關閉液晶電視機的電源。

## 可連接的外部設備舉例

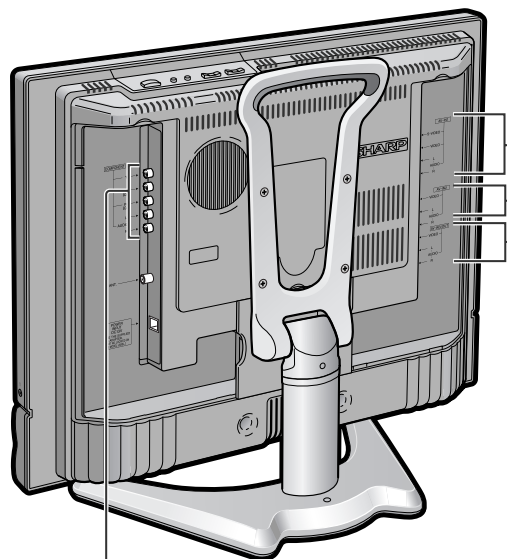

至色差端子

<範例>  
• DVD播放機等

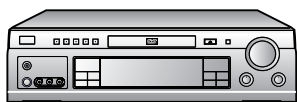

\* 若外部設備有色差端子，建議與COMPONENT端子連接（能夠欣賞高畫質影像）。

至AV-IN1端子

<範例>  
• 攝錄機  
• 家用電視遊戲機

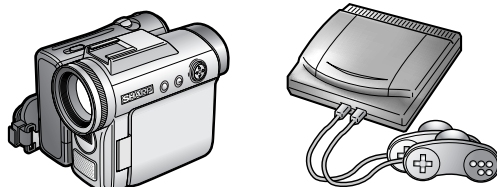

\* 若外部設備有S-視頻端子，建議與S-視頻端子連接。

至AV-IN2/3端子

<範例>  
• 錄影機



### 註：

- 請使用市售的音頻/視頻連接線。
- AV-IN1、AV-IN2及AV-IN3/OUT端子只能連接音頻/視頻信號，連接其他信號有導致其發生故障的危險。
- AV-IN1有兩個視頻輸入端子：視頻及S-視頻。在兩個端子都連接上外部設備時（若您選擇AV-IN1），只有傳入S-視頻端子的影像會出現。要觀看輸入視頻端子的影像時，不要在S-視頻端子上連接任何外部設備。
- 有關外部設備連接的詳細說明，請參閱該外部設備的說明書。

連接錄影機、DVD播放機或攝錄機 (色差/AV-IN1/2/3)

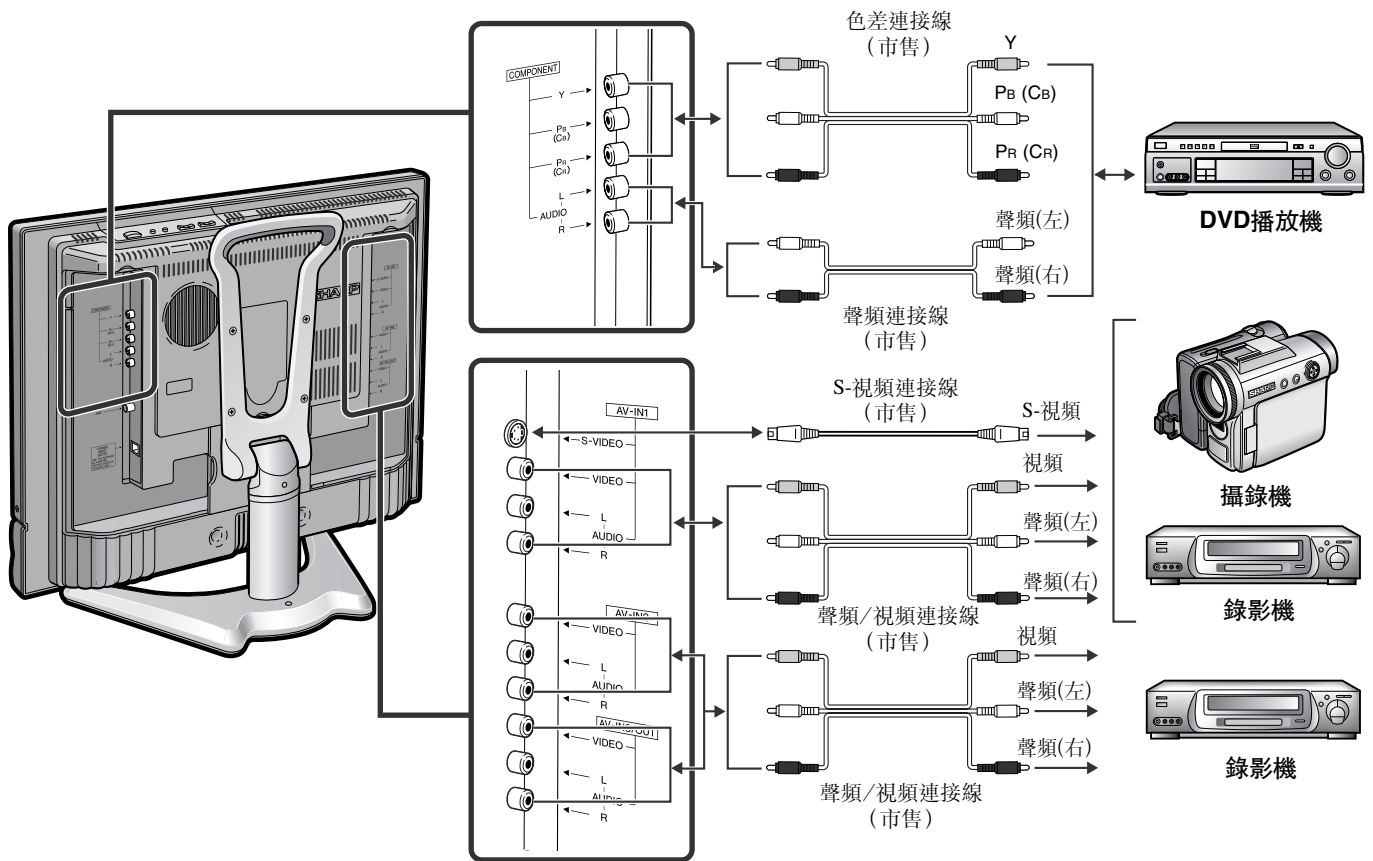

註：

- 若錄影機 (或其他外部設備) 設有S-視頻端子, 建議與S-視頻端子連接 (使用S-視頻連接線)。
- S-視頻及視頻兩個端子都連接上外部設備時, 只有輸入S-視頻端子的影像會出現。
- 即使連接兩台以上外部設備也不能觀看複數或合成影像。連接外部設備時請留意要將視頻及音頻接線連接在正確的端子上。
- 只在一個音頻輸入端子輸入單聲道的聲音, 將無法從兩側的喇叭播出聲音。

輸出視頻及音頻信號 (視頻輸出)

可以經由AV輸出端子(AV-IN3/OUT), 從液晶電視機輸出視頻和音頻信號。

- AV-IN3/OUT作為輸出端子時, 在選擇表中選擇“設置”, 並將“AV3輸入/輸出”設置於“輸出”。(請參閱第20頁)
- “AV3輸入/輸出”出廠前設置為“輸入”。

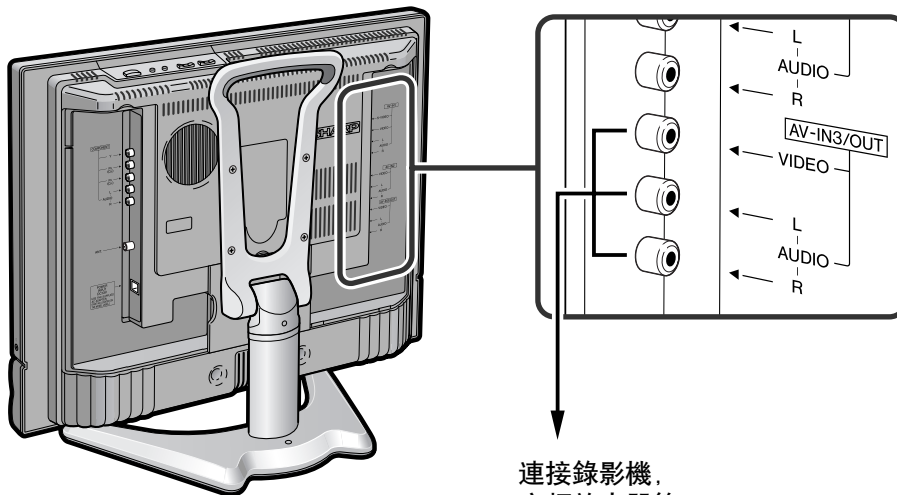

註：

- AV-IN3/OUT端子有兩個輸出模式。(請參閱第20頁)
- 在AV-IN1以S-視頻輸入信號時, 不會有任何視頻信號輸出至AV輸出端子, 但音頻會被輸出至外接音頻系統中。
- 在AV-IN1以S-視頻輸入信號時, 或使用Y、Pb (Cb) 及Pr (Cr) 色差端子時, 不會有視頻訊號輸出到影音輸出端子上, 但是, 會有音頻訊號輸出到外部音頻系統去。

# 故障檢查

在尋求維修服務之前，請檢查下列項目以確認是否能解決所遇到的故障現象。





## 液晶電視機

問題	檢查項目	參考頁碼
 <p>無圖像或聲音。</p>	<ul style="list-style-type: none"> <li>請確定交流電轉接器已牢固地插入電源插座。</li> <li>請檢查是否正在接收廣播電臺以外的電視臺。</li> <li>確定已將輸入模式設為液晶電視機。</li> <li>確定已打開液晶電視機的MAIN POWER（主電源）開關。</li> </ul>	<p>6 - 10 10</p>
 <p>無圖像。 AV-IN1/2/3中無 圖像輸出。</p>	<ul style="list-style-type: none"> <li>確定圖像調校已正確調整。</li> <li>屏幕內照明燈可能已達到使用期限。</li> <li>確定沒有連接S-視頻端子。</li> </ul>	<p>16 - 8, 27</p>
 <p>無聲音。</p>	<ul style="list-style-type: none"> <li>確定沒有將音量設為最少。</li> <li>確定沒有將聲音設為靜音。</li> </ul>	<p>11 11</p>
 <p>無圖像或聲音， 僅有噪音。</p>	<ul style="list-style-type: none"> <li>確定已正確連接天線。</li> <li>可能是接收不良。</li> </ul>	<p>6 -</p>
 <p>圖像不清晰。</p>	<ul style="list-style-type: none"> <li>確定已正確連接天線。</li> <li>可能是接收不良。</li> </ul>	<p>6 -</p>
 <p>圖像太淡或色調 不合適。</p>	<ul style="list-style-type: none"> <li>檢查色彩調整。 (NTSC模式)</li> </ul>	<p>16</p>
 <p>圖像太暗。</p>	<ul style="list-style-type: none"> <li>檢查“背光”是否被設為“暗淡”。</li> <li>檢查“對比度”。</li> <li>屏幕內照明燈可能已達到使用期限。</li> </ul>	<p>21 16 -</p>
<p>遙控器失靈。</p>	<ul style="list-style-type: none"> <li>請檢查遙控器電池是否有足夠的電量。</li> <li>確定遙控感應窗未處於強烈日光燈照射下。</li> </ul>	<p>5 5</p>
<p>本機不能操作。</p>	<ul style="list-style-type: none"> <li>光線、靜電等外部影響可能會導致不正常操作。在此情況下，先接通顯示器的電源，或者拔出交流電線插頭，經過1或2分鐘後再插入，然後操作本機。</li> </ul>	<p>-</p>

### ■ 關於在高低溫環境下使用時的注意事項

- 本機在低溫空間（例如房間、辦公室）內使用時，影像可能會拖尾或顯得有些延遲。這並不是故障，當溫度恢復正常時，本機將會復原。
- 切勿將本機放在高溫或低溫位置。也不要放在直接曬到陽光的地方或加熱器的附近，以免導致機殼變形及液晶面板故障。（存放溫度：-20°C至+60°C）

## 天線

問題	檢查項目
 圖像模糊。  圖像滾動。	<ul style="list-style-type: none"> <li>可能是接收信號微弱。</li> <li>可能是電視台廣播信號太差。</li> <li>確定天線已對準正確的方向。</li> <li>確定戶外天線未鬆脫。</li> </ul>
 圖像出現重影或三重影。	<ul style="list-style-type: none"> <li>確定天線已對準正確的方向。</li> <li>可能存在來自高山或建築物的反射電波。</li> </ul>
 圖像有斑點。	<ul style="list-style-type: none"> <li>可能受到汽車、火車、高壓電線、霓虹燈等干擾。</li> <li>天線和電源線之間可能存在干擾。請將他們互相遠離。</li> </ul>
 畫面有條紋或色調變淡。	<ul style="list-style-type: none"> <li>檢查本機是否受到其他設備的干擾？無線電臺的發射天線、業餘無線電愛好者的發射天線以及便攜式電話同樣會引起干擾。</li> <li>使用本機時請盡量遠離可能引起干擾的設備。</li> </ul>

## 規格參數

項目	型號	LC-22GA3H
液晶面板		22英吋 (55厘米) 超視覺及BLACK TFT液晶顯示器
像素數目		1,229,760點WVGA
視頻彩色制式		國際線路
電視機功能	電視制式 (CCIR)	PAL: B/G, I, D/K NTSC: M SECAM: B/G, D/K
	電視機調諧系統	自動預設系統
	立體聲/雙語制式	NICAM-B/G, I, D/K 德國立體聲-B/G
	自動預設	有
	CATV	S1~S41頻道超頻帶
4行梳形濾波器		有
亮度		450 cd/m <sup>2</sup>
屏幕內照明燈壽命		60,000小時*
可視角度		水平: 170° 垂直: 170°
聲頻輸出		5瓦×2
揚聲器		6×12厘米, 2個
端子	色差	Y, Pb (Cb), Pr (Cr) 及聲頻輸入 (左/右)
	AV-IN1	聲視頻輸入、S-視頻輸入
	AV-IN2	聲視頻輸入、聲頻輸入
	AV-IN3/OUT	聲視頻輸入、聲視頻輸出
	耳機插孔	直徑3.5毫米插孔 (側面)
屏幕顯示語言		英文/中文
電源		直流13伏, 交流110-240伏, 50/60赫茲
功率消耗		65瓦 (1.1瓦預備): 交流220伏 50赫茲 (包括交流電轉接器)
		53瓦: 直流13伏
重量		8.9公斤 (不包括附件)

\* 假定AQUOS在標準光照和亮度下的25°C房間內繼續使用, 燈的電源輸出將會降低一半所需經過的時間 (典型例)。

■ 作為不斷改進產品的政策的一部分, 聲寶保留在不事先通知的情況下因改進產品而改變設計及規格。效能規格指標表示產品的額定數值, 其可能會依個別產品而有差異。

