

海尔双桶洗衣机

使用说明书



真诚到永远

合格证

Certificate of Quality

检验员:

海尔集团

青岛海尔洗衣机有限公司

地址:青岛高科园海尔工业园

电话: 4006 999 999

传真: 0532-87636565

邮编: 266101

版次: 07.1
专用号: 0030807832
VC



Beijing 2008



Haier

北京2008年奥运会赞助商
Official Sponsor of the Beijing 2008 Olympic Games

XPB70-0713S

XPB75-0713S

XPB80-0713S

XPB85-0713S

- 使用前请仔细阅读说明书
- 请妥善保管, 以备参阅
- 本产品只适合在中国大陆销售和使用

技术数据

尊敬的海尔用户:

感谢您选择使用海尔洗衣机, 海尔洗衣机专为您设计。

海尔洗衣机质量优, 性能佳。为了方便您使用, 请仔细阅读说明书, 并按照说明书的步骤进行操作。

自始至终, 海尔的“国际星级服务”将伴随您, 使用时无论有什么问题, 请按照售后服务信息的电话、地址联系, 我们时刻恭候为您服务。

海尔-真诚到永远!

◆ 产品特点

本产品利用综合节能技术, 实现宽电压设计, 在电压较低的情况下仍能正常起动、工作, 您不必为电网电压的波动而烦恼。

◆ 该产品执行标准: GB/T4288-2003《家用电动洗衣机》

额定电压·频率	220V~·50Hz	适合所有机型
水位/水量(L)	高/约58 中/约49 低/约43	适合所有机型
进水水压(MPa)	0.02~0.2	适合所有机型
外形尺寸(不包含排水管)(mm)	长: 786 宽: 455 高: 945	适合所有机型
额定洗涤/脱水容量(kg)	7.0/6.0	XPB70-0713S
	7.5/6.0	XPB75-0713S
	8.0/6.0	XPB80-0713S
	8.5/6.0	XPB85-0713S
洗涤噪声	62dB(A计权)	适合所有机型
脱水噪声	69dB(A计权)	适合所有机型

内部构造和部件名称	1
符号含义说明	1
安全注意事项	1-3
用前须知	
装箱单	3
安装线屑过滤器	4
排水管的使用	4
安装进水管选择水位	5
使用指南	
洗前准备	6
洗涤须知	7
洗涤剂的使用	7
洗涤物的投放	7
关闭上盖	7
洗涤顺序	8-9
清洁与维护	10
故障排除 疑问解答	11
售后服务	
海尔俱乐部介绍	12
用户维修须知	13
售后服务信息	13
维修结算卡	14
技术数据	16

使用前请仔细阅读本说明书，并请妥善保存。

内部构造和部件名称

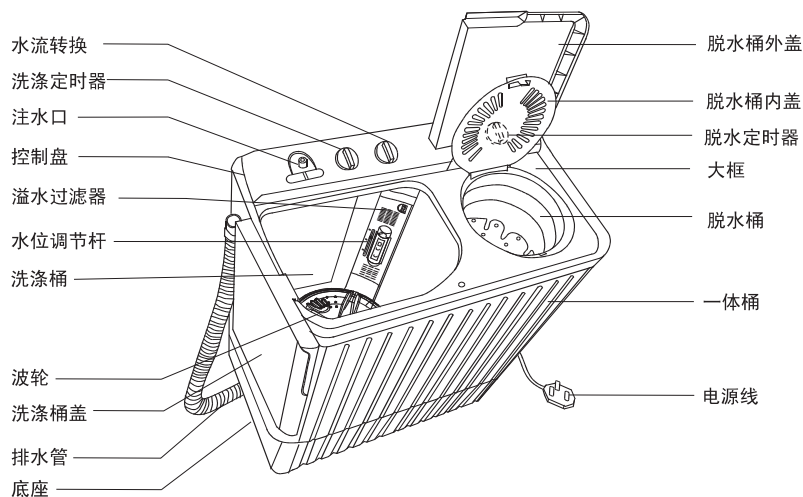

说明：本说明书中的图形均为示意图，同时由于产品的不断改进，您所购买的产品及其配件可能与本说明书图示不一致，请谅解。

符号含义说明



安全用电提示：请您使用时注意用电安全。



警示标志：凡带有该标志的内容，关系到产品安全和使用者的人身安全，必须严格按照要求操作，否则可能造成洗衣机的损坏或危及使用者的人身安全。



禁止标志：凡带有该标志的内容，是必须绝对禁止的行为，否则可能造成洗衣机的损坏或危及使用者的人身安全。

安全注意事项

本产品属于I类电器，请您使用时注意用电安全！

1. 必须使用有可靠接地的电源，电源的地线要埋入大地，不能和自来水管等公用设施连接；分清地线和零线，不能将这两种导线连接在一起。
2. 必须使用单独专用插座，插座应为国家强制性产品认证的合格产品。为了您和家人的安全，如果您家中用电有不符上述要求的地方，请您尽快改进。



3 结算凭证联

出厂编号：
维修日期：
用户盖章（签字）：
（维修完毕，剪下此联贴在结算单上，以便结算）

3 用户留存联

故障处理：
处理结果：
维修日期：
维修人员签字：

2 结算凭证联

出厂编号：
维修日期：
用户盖章（签字）：
（维修完毕，请剪下此联贴在结算单上，以便结算）

2 用户留存联

故障处理：
处理结果：
维修日期：
维修人员签字：

1 结算凭证联

出厂编号：
维修日期：
用户盖章（签字）：
（维修完毕，请剪下此联贴在结算单上，以便结算）

1 用户留存联

故障处理：
处理结果：
维修日期：
维修人员签字：

用户维修须知

尊敬的用户：

感谢您使用海尔系列洗衣机，我公司将按照《消费者权益保护法》的有关规定，凭发票为您提供下列服务：

一、整机免费保修三年。

二、下列情况不属于免费服务范围：1、用户因运、装、用、管不当而损坏的；2、自行拆卸产品的；3、涂改发票或无购机发票和保修证明的；4、因异常电压、火灾等外部原因损坏的；5、未按说明书、洗衣机主体注意标牌等注意事项要求使用的；6、使用于一般家庭以外（如：公用机和业务用、车辆、船舶等的备品）时的故障操作损伤。

备注：1、本产品如有结构变化，数据变化，恕不另行通知。

2、根据需要，以下零部件可供选购：

- 排水管（用于加长排水管）

海尔服务人员承诺：

一证件：上门服务时出示“星级服务资格证”。

二公开：公开出示海尔“统一收费标准”；

公开一票到底的服务记录单，服务完毕后请用户签署意见。

三到位：服务前“安全测电并提醒讲解”到位；

服务后清理现场到位；

服务后通电试机及向用户讲解使用知识到位。

四不准：不喝用户的水，不抽用户的烟，不吃用户的饭，不要用户的礼品。

五个一：递上一个名片，穿上一副鞋套，配备一块垫布，自带一块抹布，提供一站式产品通检服务。

售后服务信息

海尔售后服务电话：集团总服务电话：4006 999 999，未开通的区域请拨打0532-88939999（长途）。

总部服务地址：青岛市308国道609号 邮编：266101

客服直通信箱：9999@haier.com

出厂日期及编号 _____

请您将购机发票贴在此页上，以免丢失或一时找不到，增加您在维修洽谈中的麻烦。这样一册在手，定会给您咨询或维修带来方便。

贴发票处

<p>洗衣机底部通风孔被阻，散热受阻</p> 	<p>洗衣机底部有通风孔，必须保证通风通畅，不得被地毯、包装底衬等异物阻塞。</p> 
<p>不能安装在浴室等潮湿的地方，绝对不能用水冲洗。不能将湿衣物放到洗衣机上面，尤其是操作部位。</p> 	<p>不要将任何热的、重的物品（如盛有热水的壶）放在洗衣机上。</p> 
<p>不能自行分解、修理、改装。</p> 	<p>不要使用50℃以上的热水。</p> 
<p>1. 不要洗涤雨衣、自行车罩等防水性衣物，以免异常振动或损坏衣物。2. 洗涤在水面上漂浮的衣物（如羽绒服等），要特别注意，以免损坏。</p> 	<p>洗衣机工作时，不要将手伸进运转的洗衣机桶里面，即使转速很慢也是危险的，要特别注意孩子，切勿让儿童攀爬洗衣机。</p> 
<p>洗衣机不能安放在无地漏的地方。</p> 	<p>不要洗涤染有挥发性物质（稀料、汽油等）的衣物。</p> 
<p>无人照看的儿童或残疾体弱者不得使用此机器。</p> 	<p>避免阳光直接照射洗衣机，不要靠近暖气等热源。</p> 

安全注意事项

请将电源线插头插在单相三极220V交流电源插座上,插座的接地线端一定要可靠接地。可能的话,最好使用漏电保护器。

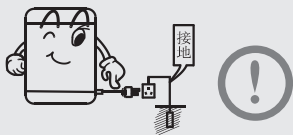

洗衣机正常使用时,电源线插头应便于用手插拔,停电、移动、不用或清理时一定要把电源插头拔下并关掉水龙头,请不要用湿手去插或拔插头。



- 不要过度弯曲、拉伸、扭转、捆扎或让重物重压电源线;
- 电源插头的插片要保持清洁,若沾有灰尘,请仔细用干布擦掉;
- 当电源线或电源插头损伤时,为避免危险,必须由我公司特约维修点或我公司售后服务部门专职人员更换。

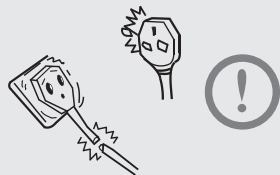

用前须知

装箱单

型号	名称	数量	●	●	●	●	●
			洗衣机	压盖	线屑过滤器	进水管	使用说明书
XPB70-0713S XPB75-0713S XPB80-0713S XPB85-0713S			1	1	1	1	1



欢迎您加入海尔俱乐部

一、俱乐部简介

海尔俱乐部(非经营性),是海尔集团为满足消费者个性化需求,建立的一个与海尔共同追求国际化生活品质,分享新资源、新科技的亲情化组织。

二、俱乐部成员分类

海尔俱乐部成员共分为三类:普通会员、银卡会员、金卡会员

三、俱乐部加入标准

■ 普通会员资格

- ① 一次性购买海尔产品两件或两件以上,并达到3000元的购物金额;
- ② 累计购买海尔产品达到5000元以上(购机发票三年内有效);

■ 银卡会员资格

- ① 新婚用户一次性购买海尔产品超过8000元(结婚证两年内有效);
- ② 一次性购买海尔产品超过10000元;
- ③ 累计购买海尔产品达到15000元以上(购机发票三年内有效);

■ 金卡会员资格

- ① 在海尔俱乐部普通会员和银卡会员中抽取;
- ② 支持海尔发展的各界朋友;
- ③ 一次性购买海尔产品50000元以上(仅限个人家庭用户);

四、办理入会需要哪些资料

当您购买海尔产品价值总金额(按实际购物发票金额计算)达到会员资料要求,欲入会时,需要准备以下资料:

- ① 有效身份证件
- ② 购机发票(注:办理金卡需要复印件各一份)

五、怎样申请入会

- ① 当您准备好入会所需资料后,可直接到海尔指定的地点办理入会手续;
- ② 为确保您的权益,请您在现场详细填写《海尔俱乐部会员申请表》,交海尔相关人员核实确认后,即可成为海尔俱乐部会员。

六、会员享有的权益

- ① 获赠俱乐部会员卡;
- ② 网上产品登记保修期内可享受私人家电工程师VIP全程伴随星级服务;
- ③ 网上产品登记可享受家电“过生日”服务;
- ④ 所购产品可享受海尔家电维修期(保修期自购买之日起)按国家三包规定延长一倍(计算机产品整机保修1年,主要零部件保修4年;手机整机保修2年),若海尔的承诺高于国家三包规定的两倍,则以海尔的承诺为准(商用空调、平板电视、整体厨房除外);延长期内免收维修费,不免材料费;
- ⑤ 达到升级标准,可申请俱乐部会员卡升级;
- ⑥ 会员再次购买海尔产品,只要拨打当地俱乐部服务热线或登陆海尔网上商城订购即可享受供价优惠,省会所在地、直辖市、计划单列市市区会员还可享受免费送货服务(网上商城订购可获得积分);
- ⑦ 会员将定期获得海尔俱乐部会刊一年;
- ⑧ 享受俱乐部异业结盟带来的衣、食、住、行等方面的优惠服务;
- ⑨ 若会员登陆海尔网上商城(www.ehaier.com)或海尔俱乐部(www.haier.com/member),登陆前须凭会员卡号与会员卡背面的注册密码进行网上注册;

(注:三类会员所享有的权益内容不同,本页只概述了部分权益内容,具体相应会员权益请查阅海尔网站会员中心)(www.haier.com/member)

故障排除 疑问解答

◆ 洗涤剂落到脱水桶外侧时

如果洗涤剂落到脱水桶外侧时，请立即与我公司售后服务联系，并且将衣物取出，否则会导致脱水时排水受阻，脱水桶的转速下降。

◆ 残水结冰时

预防结冰（使用后务必把水排干净），充分排水后，将水流转换置于“强”或“标准”，如若置于“排水”状态，结冰时很难融化。

结冰时，向洗涤桶内倒入50℃以下的水充分浸泡，然后用手轻轻转动波轮，能够排水以后再使用。

（若洗衣机出现故障，请拔下电源线插头进行检查）以下情况，有时不是故障，在委托修理前，请再次确认，如确属故障，请与本公司特约维修点或本公司售后服务部门联系，切勿自行修理。

现象	原因（或解释）
洗衣机不工作	a. 停电了吗？ b. 电源插头插上了吗？ c. 波轮是否被杂物缠住？
不能排水	a. 排水管放到了吗？ b. 排水管冻结了吗？ c. 排水管的前方被堵住了吗？ d. 脱水桶外侧落入洗涤剂了吗？
洗涤中有异常声音	把发夹、硬币或金属等带入洗涤桶了吗？
脱水中有异常声音振动剧烈	a. 洗衣机放平稳了吗？ b. 压盖平整的压入了吗？ c. 洗涤剂落到脱水桶外侧了吗？ d. 脱水桶里洗涤剂装的太满了吗？
洗衣机初次使用时，排水管内可能有少量水流出	这是出厂检验性能时残存的水。

用前须知

请您按照说明书的要求安装与调整洗衣机，这对您安全及正确使用洗衣机很重要。

◆ 安装线屑过滤器

将线屑过滤器插入线屑过滤器安装处下端的孔内，再压入其上端（如图），左右转动灵活。



◆ 排水管的使用

排水管应排水通畅

1. 排水管高度应小于10cm，否则将造成排水不畅，排水时间太长，桶内水排不干净。
2. 勿踩踏或压排水管。

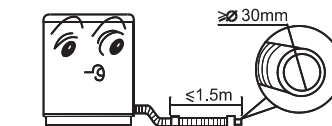
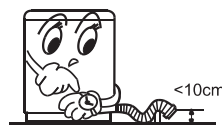

3. 排水管不需要太长时，可从中间部位切除，为了排水通畅，可将排水管前端斜切。

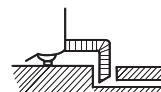

5. 加长排水管过长时，可从A或B两处切除排水管。

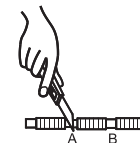

使用前须知

如何改变排水管方向

- 如图1所示,便是排水管出厂时的安装位置:

排水管从脱水桶侧伸出

- 将排水管从箱体的挂孔中取下,向外轻拉排水管固定钩,把排水管从2个排水管固定钩里取出。(如图2所示)

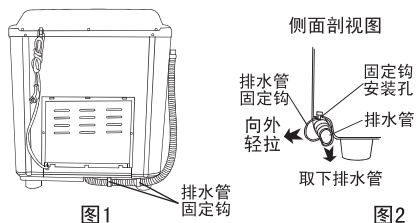

- 将排水管固定钩旋转90°后从安装孔取出。(如图3所示)

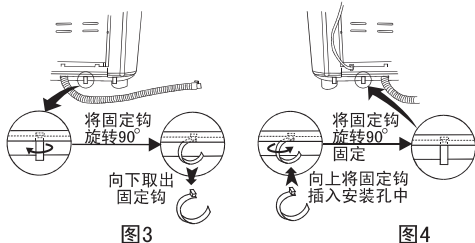

- 将取出的2个排水管固定钩装入底台另一侧的固定钩安装孔中(可将洗衣机稍向前倾以便准确对准安装孔),然后旋转90°。(如图4所示)

- 稍向外轻拉排水管固定钩,沿着脱水桶侧的沟槽,把取出的排水管可靠的嵌入排水管固定钩中,伸向脱水桶侧。

- 然后将排水管挂到箱体脱水桶侧的挂孔中。(如图5所示)

排水管从后侧伸出

- 把排水管从固定钩内取出,从后侧伸出。(排水管从后侧伸出时,可挂到箱体两侧的挂孔上)(如图6所示)

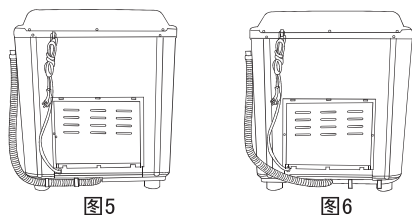

安装进水管、选择水位

- 控制盘结构如右图所示:
将进水管直接插入控制盘上注水口。(需卸下进水管时,只需拔出即可)。

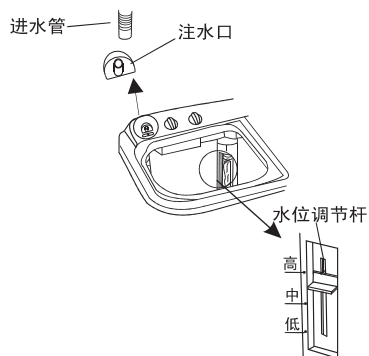

根据洗涤衣物的量来选择水位。

如右图所示:

- 将水位调节杆调到您所希望的水位线。

清洁与维护

进行清理时,请先将电源插头从插座上拔下。

线屑过滤器的清理

洗涤过程中,必须使用线屑过滤器。每次使用后都必须及时清理。

1. 取下线屑过滤器,把手放到相应的位置,往下按,将其取下(如图1所示)。
2. 清理线屑,趁线屑湿润时,将其放在水中,清洗干净(如图2所示)。
3. 安装线屑过滤器,清理完毕后,将线屑过滤器底部(标有下侧端)插入溢水过滤器,再压入其上部(标有上侧端)(如图3所示)。

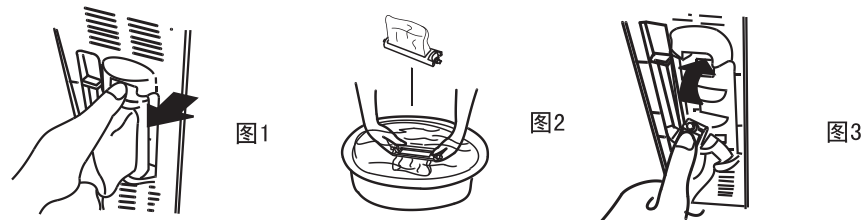

溢水过滤器的清理

溢水过滤器上附着的线屑过多,将导致不能进行水位调节,请及时清理。

1. 取下溢水过滤器,如图4所示,捏住弹性固定爪,按箭头方向拉,将其取下。
2. 取下波纹管,将溢水过滤器内的波纹管上端拆下(如图5所示)。
3. 清理溢水过滤器,清理溢水过滤器周围的线、屑等物,用自来水冲干净。
4. 安装溢水过滤器:首先安装波纹管;其次将溢水过滤器底部的固定板插回原位;然后将左上部的挂钩挂好;最后如图6所示,按入其上部。

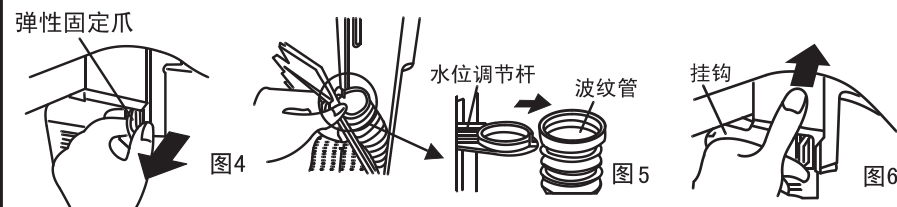

洗衣机的维护

- a. 用拧干的软布来擦拭整机。
- b. 脏污严重时,加中性洗涤剂擦拭,不可用稀料、汽油、酒精擦拭。
- c. 禁止向洗衣机上喷水。
- d. 洗衣完毕,卸下进水管。
- e. 请勿在洗衣机桶内存水久置,每次使用完毕后,立即将水排净。挂好排水管。
- f. 拔下电源插头,挂好电源线。
- g. 用干净的软布将洗衣机表面及桶内水珠擦干净,将洗涤桶盖和脱水桶内外盖打开一段时间(约1小时)后,再关(盖)上盖。

使用指南

◆ 中间脱水

- 1、将衣物均匀平放入脱水桶内
- 2、脱水

- (1) 将压盖正确地压入，即使少量衣物也请正确地放平压盖。
- (2) 关闭脱水桶内盖和外盖
- (3) 脱水约1~2分钟

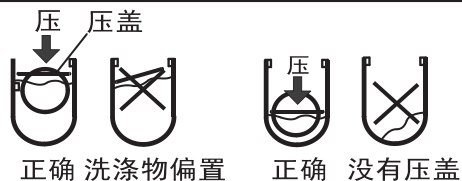

3、进行除沫脱水

- (1) 打开脱水桶外盖
- (2) 将注水选择手柄置于脱水侧，进水约1分钟。进水量过大，有时水也会从洗涤桶侧流出，这时应稍稍关小水龙头。
- (3) 关上脱水桶外盖，脱水约1~2分钟。

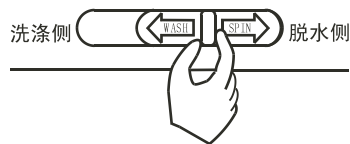

◆ 漂洗

将洗涤物放置洗涤桶内，根据洗涤物来选择合适的水流。

注水漂洗

- 1、调节水位，根据洗涤量，用水位调节杆，定好水位，进行适量连续注水。
- 2、漂洗，把洗涤定时器调至5~7分钟，进行漂洗。

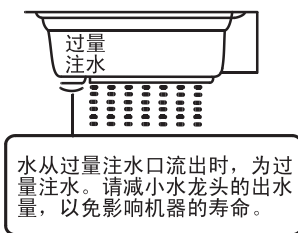

存水漂洗（反复进行2~3次中间脱水和存水漂洗）

- 1、注水到适当水位。
- 2、漂洗，将洗涤定时器调至2~3分钟，进行漂洗。洗涤少量衣物时，请您使用标准水流，如果使用强水流，往往会有水飞溅的情况出现。

◆ 脱水

- 1、将洗涤物均匀地平放在脱水桶内。
- 2、正确地放平压盖，关上脱水桶内盖和脱水桶外盖。
- 3、脱水，根据洗涤物选择适当的脱水时间，进行脱水。脱水过程中，如有异常声音，一般为洗涤物放偏所致，请停机重新摆放均匀。

- 注意**
- 1、在脱水的同时进行“排水”或“注水漂洗”时，应先行1分钟左右脱水后，再进行“排水”或“注水漂洗”，否则会因脱水桶贮水过多导致脱水停止。
 - 2、在脱水过程中，打开脱水桶外盖将暂停脱水，关闭后重新开始。

使用指南

1.洗前准备





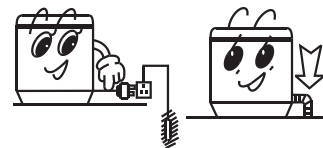

洗衣前的准备工作

- 1、接好进水管。
- 2、确认电源插座可靠接地后，将电源插头插入电源插座。接地端不应与煤气管道、自来水管管道连接。
- 3、将排水管放下。
- 4、地面倾斜或不平会造成洗衣机运行不平稳或引起异常声音，请放平洗衣机。
- 5、建议在0℃以上的环境中使用洗衣机；在0℃以下的环境中会造成洗衣机的进水、排水系统结冰而损坏整机。如果洗衣机在0℃以下的环境中存贮过，必须在室温环境下放置约2小时~4小时后才能使用。



洗涤物在洗涤前请注意如下事宜

<p>确认洗涤物有无特殊要求。</p> 	<p>清理衣袋，将硬币、砂子、发夹等物品取出。</p> 	<p>将长带打结、纽扣扣好、拉链拉好。</p> 	<p>洗涤物不应过量，投入前将衣物展开抖松。</p> 	
<p>a. 检查确认衣物是否适合洗衣机洗涤及是否适合水洗，以免造成衣物变形、损伤；</p> <p>b. 破损衣物修补后再洗涤；</p> <p>c. 将易掉色的衣物和其他衣物分开洗涤；</p> <p>d. 不易吸水的衣物请用手按入水下洗；</p> <p>e. 附有较多泥灰的衣物，请先除去污物，特别是脏污的部位，可事先沾上洗涤剂，这样更易消除该部位的污垢；</p> <p>f. 表面易起球和长绒的衣物翻转后投入；</p> <p>g. 受化学品污染的衣物勿直接投入洗衣机内。</p>				

使用指南

2. 洗涤须知



• 洗衣机的洗涤、脱水容量是指一次可洗、脱干燥状态标准洗涤物（按标准GB/T4288-2003附录A中A.4规定的洗涤物）的最大重量。

3. 洗涤剂的使用

漂白剂

- 注水至规定水位后，将漂白剂用容器稀释后，慢慢倒入洗涤桶内。
- 带色或有花样的衣物易掉色，应避免使用漂白剂。
- 漂白剂不应直接接触洗涤物。
- 漂白剂的使用方法、使用量按漂白剂的说明书。
- 粉末型漂白剂溶化后再使用。

洗衣粉

- 在洗衣机内直接溶化
 1. 注入少量水（选择最低水位）。
 2. 放入洗衣粉，运转约30秒钟，使之充分溶化。
 3. 放入洗涤物，选择合适水位。
- 洗衣粉的速溶方法
 1. 准备约30℃的温水和容器。
 2. 边搅拌边放入洗衣粉，使之充分溶化。
- 请根据洗涤量及所选择的水位、水量适量投放洗衣粉。
- 不同的洗衣粉的用量有些差异，具体用量还需参考洗衣粉使用说明。
- 建议不要使用高泡沫洗衣粉。

4. 投放洗涤物

- 布质的厚度、大小、种类不同，会影响实际洗涤容量。1次洗涤以放入适量洗涤物、洗涤过程中洗涤物能正常翻转为宜。
- 1.0kg以下的布量不要选择高水位，以防水滴飞溅。
- 毛织品等易损衣物，请装入网袋中洗涤、脱水，以免造成损伤。

5. 关闭上盖

使用指南

6. 洗涤顺序

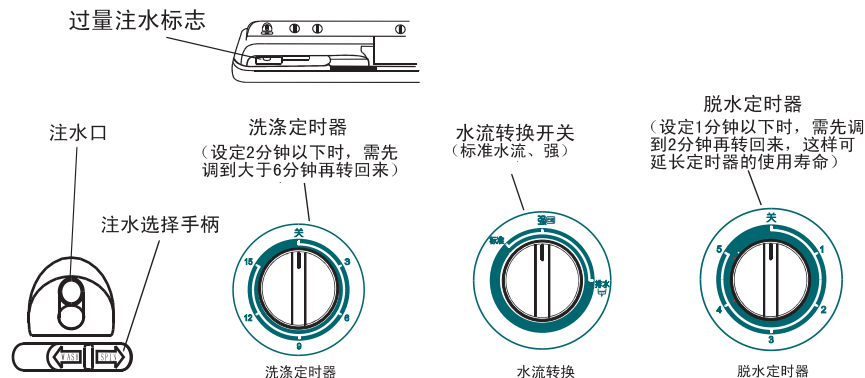

说明：以上为示意图，机型不同功能及结构有差异，具体按购买机型。

◆ 洗涤

1、注水选择

- ① 将注水选择置“洗涤侧”。（图1）
- ② 将水位调节杆调到您所需要的位置。



图1

- 2、注水并加入事前溶解的洗衣粉，使水位达到预定的位置。（图2）洗涤运转，使洗衣粉充分搅拌均匀。

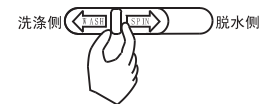

图2

- 3、放入洗涤物，水量不足时，请补加水。

4、选择水流

根据洗涤物来选择水流为标准、强（图3）。

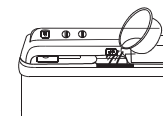

图3

5、选择洗涤时间

根据洗涤物来选择洗涤时间。（图4）



图4

- 6、洗涤结束后，将水流转换置于“排水”位置。（图5）

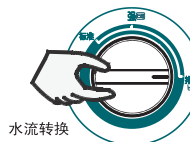

图5