

# SAMPO

聲寶牌

NEURO FUZZY

人工智慧單槽全自動洗衣機

使用說明書

ES-111SBR

ES-112SBR

『隨同產品發行保證書，請於購買時注意索取，並要求經銷商填妥購買日期及蓋店章，以確保您的權益』

TINSC1198E2R0-4

# 各部名稱及功能

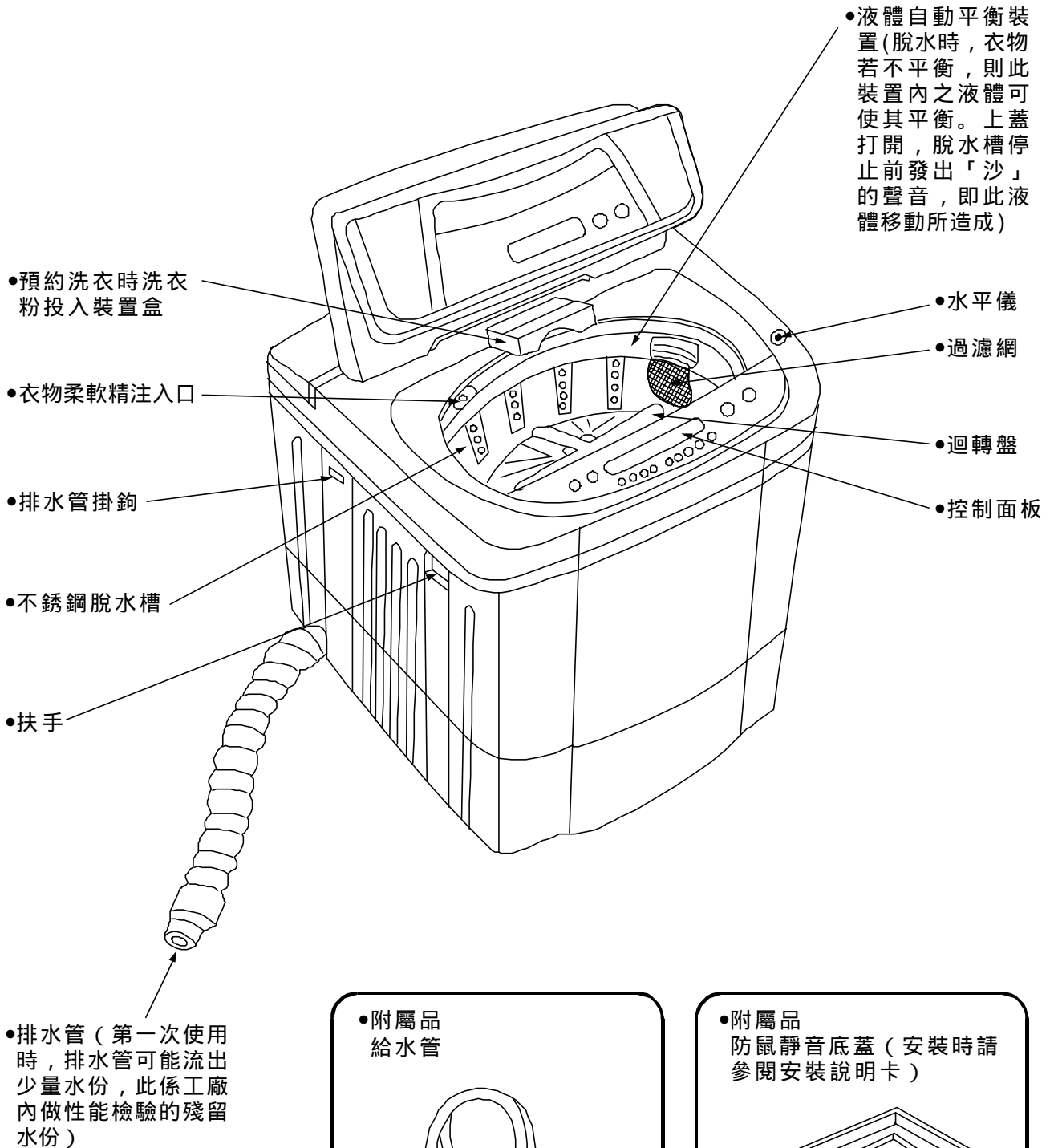

●附屬品  
給水管

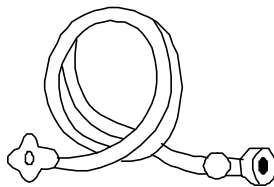

●附屬品  
防鼠靜音底蓋(安裝時請參閱安裝說明卡)

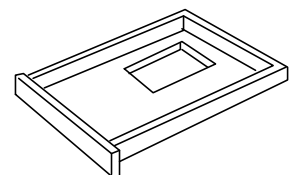

# 各部名稱及功能

- 上蓋（與剎車機構連動，脫水時若將上蓋打開，脫水槽即瞬間停止迴轉。所以在脫水時，請務必將上蓋蓋好。）

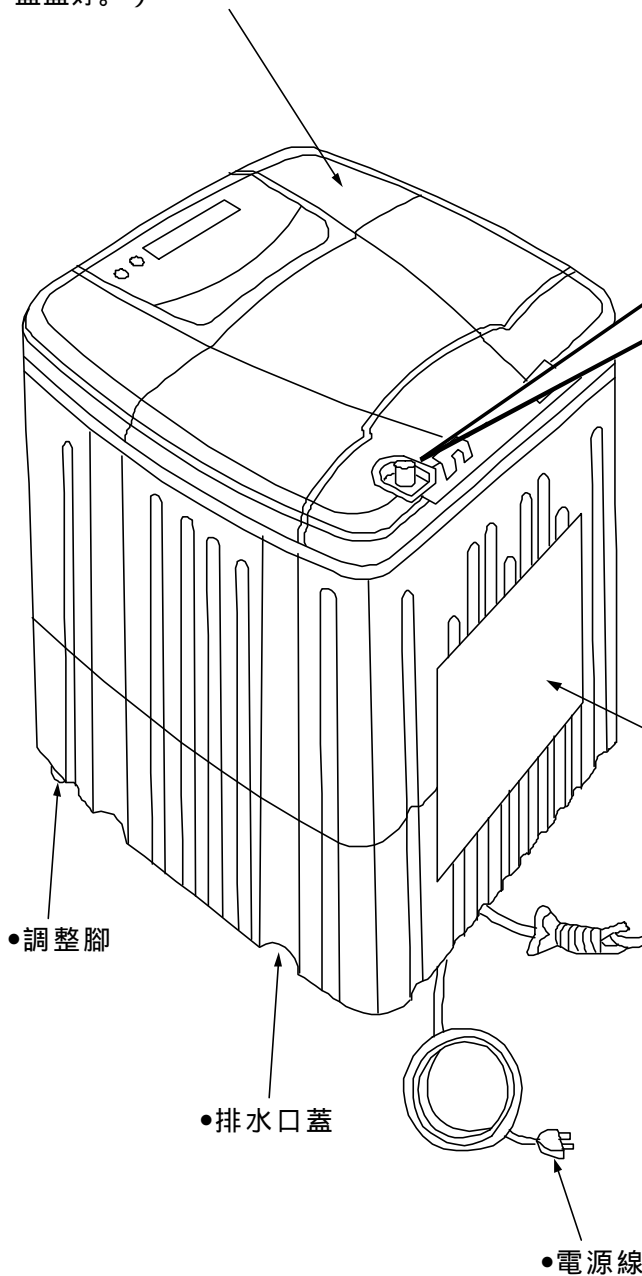

- 注水口  
請將給水管一端之結合套鎖緊於注水口上

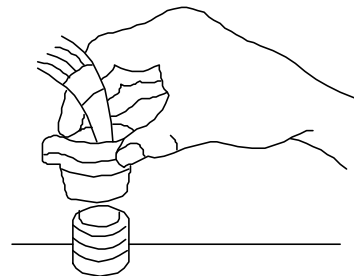

- 後蓋

- 接地線  
為防止漏電，請將接地線接在接地棒。

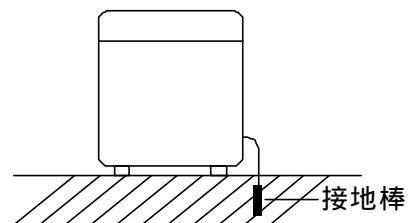

# 安裝前注意事項

## 水平儀氣泡與調整腳的調整方法

- 請將洗衣機安裝於平坦且堅固的地面。
- 確認水平儀的氣泡位置。
- 如氣泡在圓的中心點，則不用調整。
- 如氣泡不在圓的中心點，請利用前面的調整腳來調整。

確認水平儀的氣泡位置

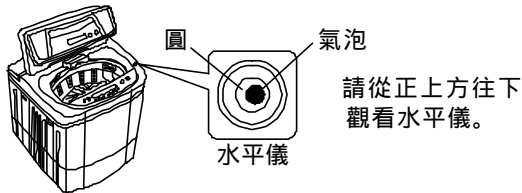

- 調整腳調整方法：
  - ①先將調整旋鈕向左旋轉放鬆。
  - ②再旋轉調整腳調整高低。
  - ③最後將調整旋鈕轉緊即可。

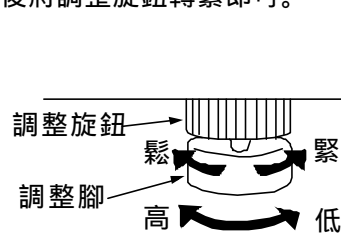

- 若調整腳調整後無法使洗衣機維持水平時，請墊以適當木板後再調整調整腳。
- 調整後務使4支腳與地面確定接觸，不可搖晃。

- 移動洗衣機時，請務必將洗衣機抬起，移至適當位置後，再輕輕放下，切勿用推或拉之方式移動，以免損壞具吸震功能之腳墊。

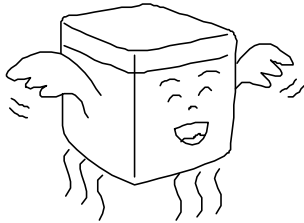

- 請選擇給水及排水皆方便的場所放置。

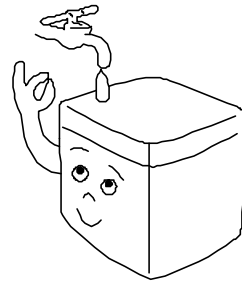

- 請置於室內通風及乾燥的地方。
- 請勿安置在濕氣多的地方。(如:浴室....等潮濕地方)因濕氣多的地方容易造成感電或故障。

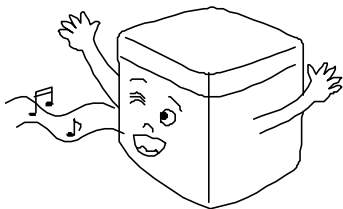

- 請避免潮濕、雨淋或日曬，可防止故障及延長洗衣機使用壽命。

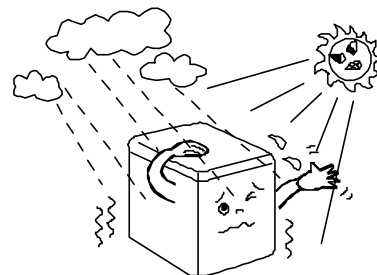

# 安裝方法

## 給水管連接於水龍頭上之方法

- 1** 將上固定具上端4只固定螺絲放鬆。下固定具向左旋轉使上下固定具之間產生約2mm寬的間隙。

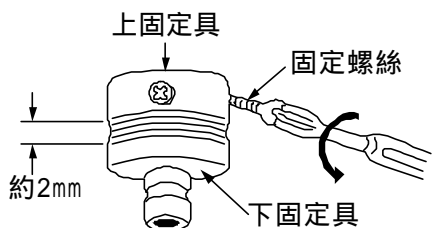

- 2** 上固定具對準水龍頭的中心，將4只螺絲鎖緊於水龍頭上。

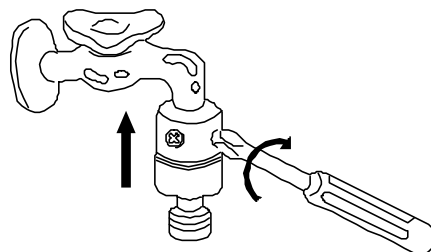

- 3** 將下固定具依箭頭方向旋轉，使它與上固定具密接且固定。

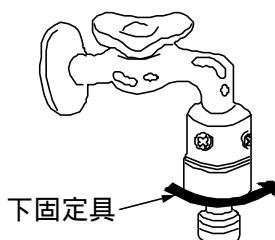

- 4** 給水管插入固定具時，必需「ㄉ-丫」一聲才算固定。

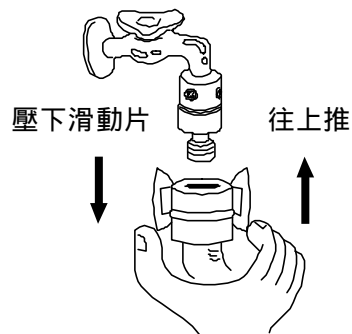

- 5** 接上給水管後，打開水龍頭查看是否有漏水的現象。若固定螺絲未鎖緊或傾斜，就會漏水。

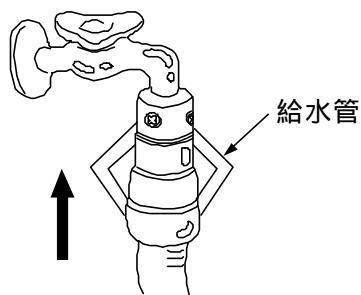

- 6** 欲鬆脫時，將給水管上之滑動片向下壓，「ㄉ-丫」一聲後，即可取下給水管，而將固定具留在水龍頭上。

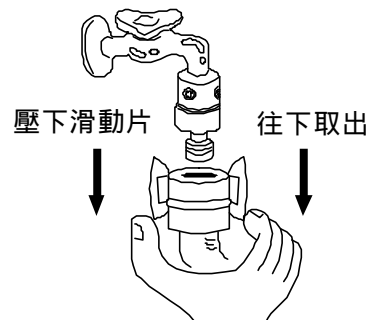

# 安裝方法

## 排水管左右更換方法

1 取出排水口蓋。

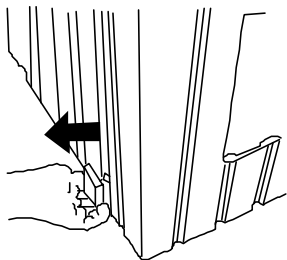

2 將排水管拉出。

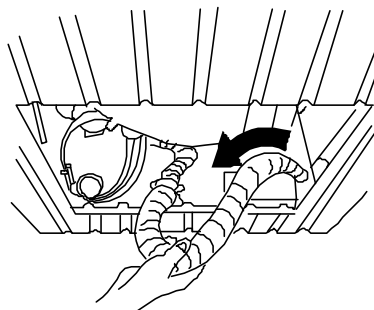

3 將排水管裝在相反一側，排水管不得有局部緊張或扭曲。

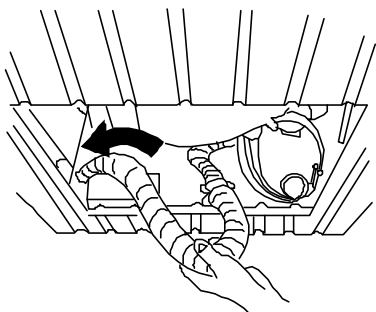

4 將排水口蓋裝在另一側。

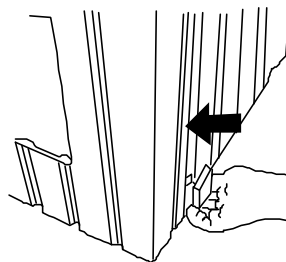

## 使用排水管時請注意

• 排水管被壓扁、排水位置過高或延長的水管口徑過小、長度過長，均會影響排水時間，導致排水不良，或中途停止運轉。

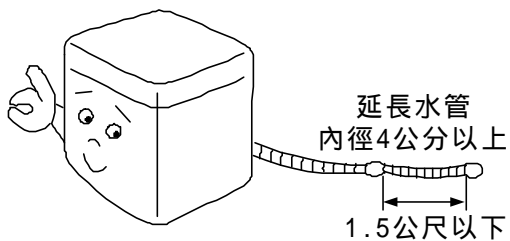

• 洗衣機使用前請先放下排水管。

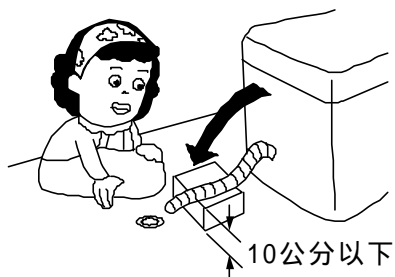

# 使用方法

- 1** 插上電源插頭。請不要使用多分支插座或延長線插座（會發生插座燒毀或電壓過低的危險）。

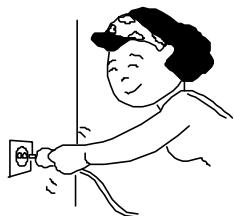

- 2** 放下排水管，打開水龍頭。



- 3** 將衣物一件一件的放入，避免打結成團狀。



- 4** 依照電腦顯示倒入濃縮洗衣粉（濕衣服時，洗衣粉請依顯示量減半投入）如果放太多則易產生過多泡沫，不易沖洗乾淨，最後蓋好上蓋。

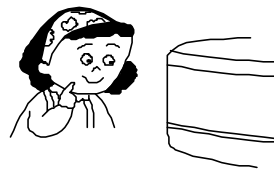

- 5** ①按「電源」鍵，②再按「啟動」鍵，即開始洗衣。（請參考第9頁）

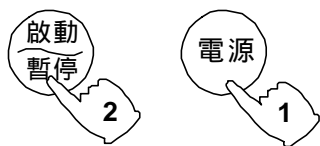

- 6** 不使用NEURO FUZZY人工智慧全自動行程時，可選擇其它行程或功能。（請參考第10-15頁）

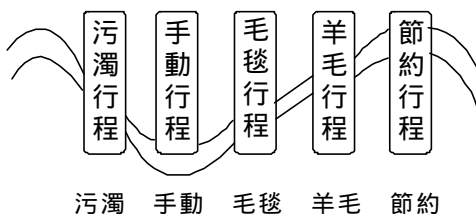

- 7** 不想現在洗衣，可利用「預約」功能來預約洗衣完成時間。（請參考第16頁）

預約洗衣結束時間

- 8** 當洗衣完成時，響笛會有「嗶、嗶」聲來提醒衣服已洗好。

洗衣結束

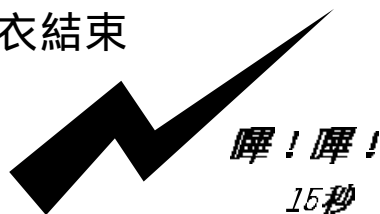

# 控制面板操作說明

## 時間調整鍵

- 可調整現在時刻或預約洗衣完成時刻。
- 按一次1分調整。
- 按住不放，30分連續調整。

## 預約鍵

- 可切換現在時刻和預約洗衣完成時間。請看16頁說明。

## 圖案說明

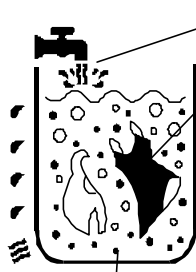

- 表示注水或注水洗清。
- 衣服交互亮滅、表示正在洗衣、洗清或脫水。
- 表示正在脫水。
- 表示正在排水。
- 小圓圈依序亮滅、表示設定有臭氧殺菌功能。

## 浸洗鍵

- NEURO FUZZY人工智慧全自動行程可選擇是否浸洗。
  - 手動行程可調整浸洗時間。
- |     |     |     |
|-----|-----|-----|
| 25分 | 30分 | 35分 |
| 40分 | 空白  |     |
| 10分 | 15分 | 20分 |
| 25分 |     |     |

時間調整

預約

預約時刻	剩餘	再洗衣	
浸洗	洗衣	洗清	脫水
88:00	00	00	00
分	分	次	分

浸洗

洗衣

洗清

脫水

再洗

## 洗衣鍵

- NEURO FUZZY人工智慧全自動行程可調整洗衣時間，按，增加5分，按，減少5分。
  - 手動行程可調整洗衣時間
- |     |     |
|-----|-----|
| 15分 | 16分 |
| 17分 | 25分 |
| 空白  | 6分  |
| 7分  | 15分 |
| 16分 |     |

## 洗清鍵

- NEURO FUZZY人工智慧全自動行程可調整洗清次數。（如認為洗衣不乾淨或殘留肥皂泡沫洗不清時）按洗清3次。
- 手動行程可調整洗清次數1-3次。按洗清3次，按洗清2次，按洗清1次。

## 脫水鍵

- NEURO FUZZY人工智慧全自動行程可調整脫水時間，按，增加2分，按，減少2分。
  - 手動行程可調整時間如下：
- |       |    |    |    |    |
|-------|----|----|----|----|
| 脫水時間： | 5分 | 6分 | 7分 | 8分 |
|       | 9分 | 空白 | 1分 |    |
|       | 2分 | 3分 | 4分 | 5分 |
|       | 6分 |    |    |    |

## 再洗鍵

- 不論任何行程，均可利用「再洗鍵」延長一倍洗衣時間，例如：洗衣時間顯示10分鐘的話，若按「再洗鍵」則洗衣時間延長為20分鐘，若要再增加一次再洗衣的話，必須等「再洗衣」字幕熄滅後，而還有洗衣時間顯示再按一次「再洗鍵」才有效，否則會回復原來沒有再洗衣之時間，其餘之洗衣時間欲要再洗衣之設定方法依此類推。



## 螢光顯示板

- 用圖形和文字或數字顯示所選擇的行程以及正在運轉的情況。

## 啟動/暫停鍵

- 接通電源後，按下此鍵，即開始運轉。
- 運轉中若要暫時停止或改變行程，則再按此鍵；待改完行程或暫停完要再繼續運轉時，再按此鍵。

## 電源 鍵

- 按下此鍵，接通電源(ON)，再按一次切斷電源(OFF)。
- 初始設定為NEURO FUZZY人工智慧全自動行程。

## 行程 鍵

- 可利用此鍵來選擇所需要的洗衣行程。請看9 15頁說明。

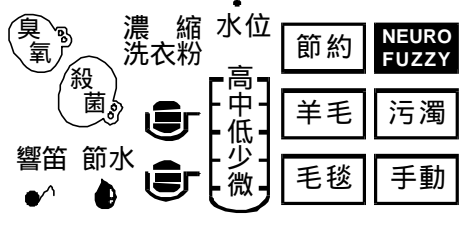

## 節水/響笛選擇鍵

- 初始設定即具有節水/響笛功能。
- 按一下此鍵，即取消節水洗清，改變為注水洗清，再按一下此鍵，即恢復節水洗清。
- 連續按此鍵3秒，即取消響笛功能，再連續按此鍵3秒，即恢復響笛功能。

## 殺菌選擇鍵

- 初始設定有臭氧殺菌功能。
- 要取消時按一下此鍵即為無臭氧殺菌功能。
- 要恢復為有臭氧殺菌功能時，再按一下此鍵即可。

## 水位 鍵

- 只有「手動行程」能改變水位，可利用此鍵來選擇您需要的水位。
- 設定其它行程時，不能改變水位。

# 最簡單的洗衣方法 - NEURO FUZZY 人工智慧全自動行程使用方法

適合於洗平常一般衣物。

(接通電源後，螢光顯示板如下圖顯示：)

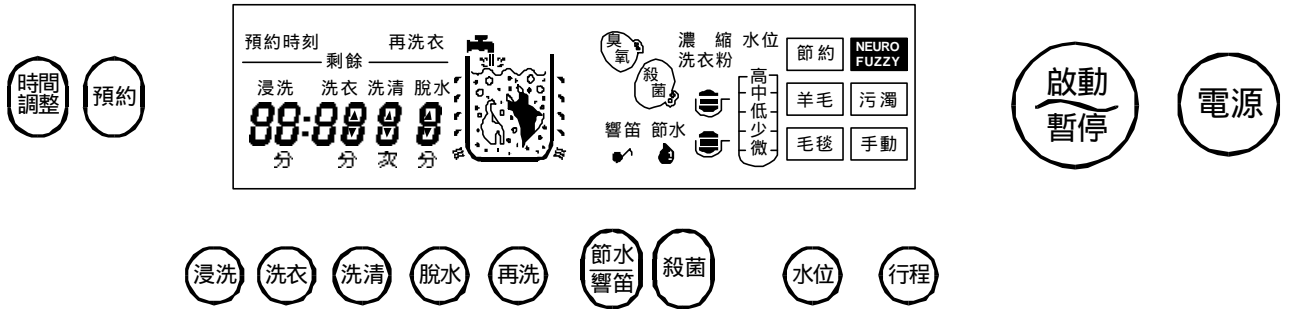

1. 按「電源」鍵後，即設定在「浸洗、洗衣、洗清、脫水、殺菌、節水」人工智慧全自動行程。
2. 若要選擇無浸洗或微調洗衣時間、洗清次數，脫水時間，必須按「電源」鍵後，先自行設定好，再按「啟動」鍵。
3. 按「啟動」鍵後，即無水檢知布量，運轉3秒，會自動顯示濃縮洗衣粉量，依照顯示放入適量之濃縮洗衣粉。（濕衣服時，濃縮洗衣粉量，請減半放入）。
4. 蓋好上蓋後，自動開始洗衣。

NEURO FUZZY人工智慧全自動行程操作操作順序：

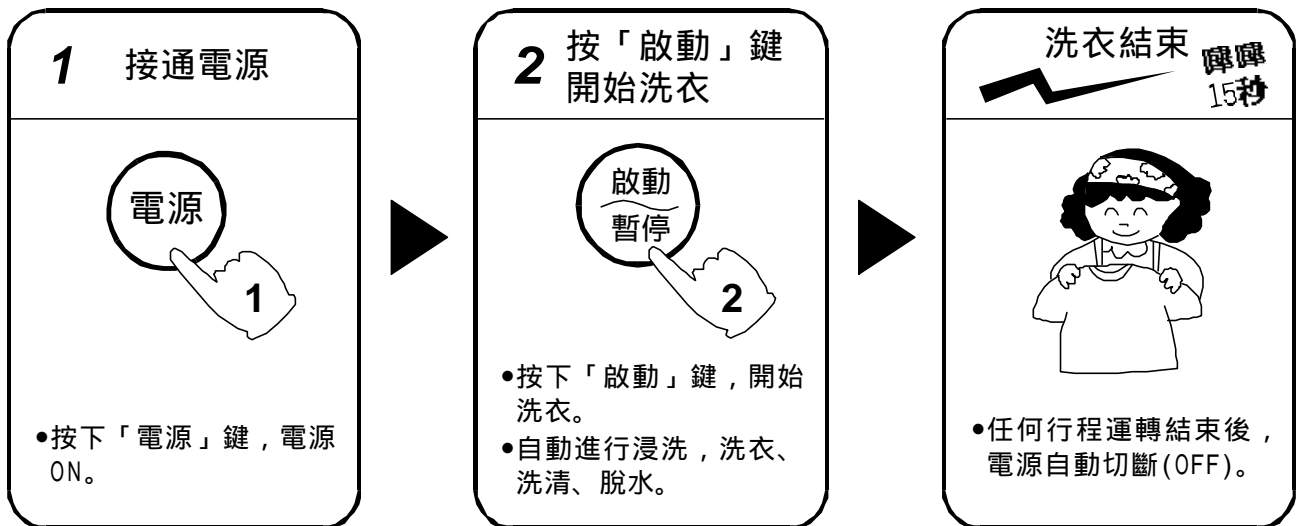

NEURO FUZZY人工智慧全自動之優點：



1. 微電腦會依照放入欲洗衣物的重量、質料檢測後，全自動選擇最適當的水位、水流、浸洗時間、洗衣時間、洗清次數及脫水時間。
2. 具有記憶功能，下次洗衣方式會依照上次洗衣方式執行之。
3. 在浸洗過程中，有間斷的攪拌水流與臭氧殺菌洗淨，以加快洗衣粉透浸衣物，讓衣物洗得更乾淨。
4. 可預約洗衣。

# 污濁行程的使用方法

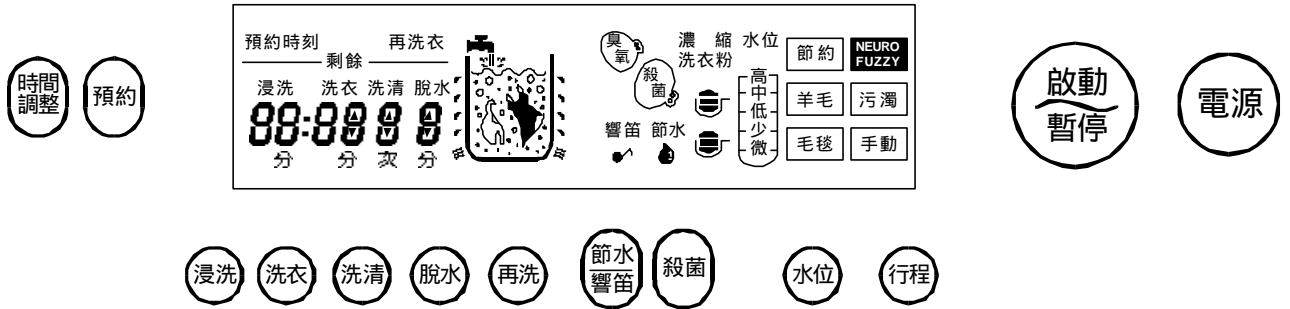
適合於洗較髒的衣物，水流強而有力。



### 污濁行程操作順序

1. 按「電源」鍵。  

2. 按「行程」鍵，選擇「污濁」行程。  
•「行程」鍵選擇順序如下：  
NEURO FUZZY 污濁 手動 毛毯 羊毛 節約  

3. 按「啟動」鍵。  

4. 依照顯示，放入適量之濃縮洗衣粉。
5. 蓋好上蓋後，自動開始洗衣。

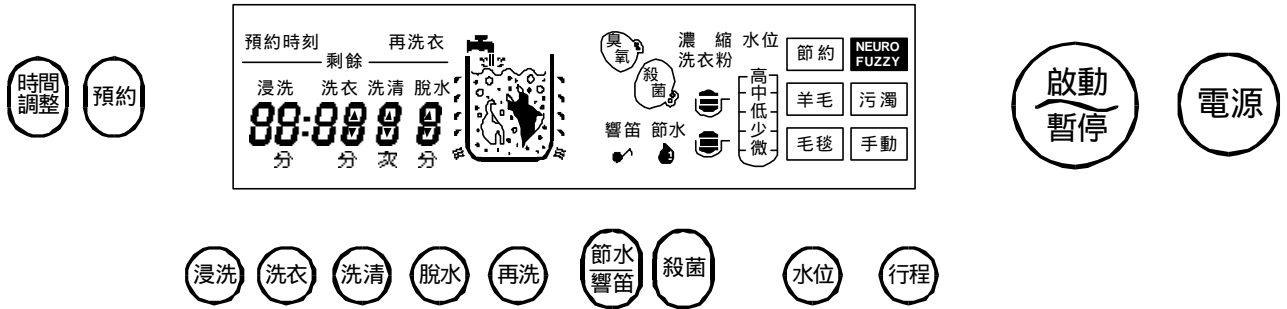
可預約洗衣

# 手動行程的使用方法

當您認為有需要依照您的習慣，改變洗衣方法時，可選擇「手動行程」設定適合您習慣的洗衣方式。



## 手動行程操作順序

1. 按「電源」鍵。



2. 按「行程」鍵，選擇 **手動** 行程。

•「行程」鍵選擇順序如下：

NEURO FUZZY 污濁 手動 毛毯 羊毛 節約



3. 選擇您所喜好的各種洗衣方式（如：水位高低、有無殺菌、浸洗時間、洗衣時間、洗清次數、脫水時間....）。

4. 按「啟動」鍵。



5. 依照顯示，放入適量之濃縮洗衣粉。

6. 蓋好上蓋後，自動開始洗衣。

選擇洗衣行程時應注意事項：

1. 如左圖之操作順序，在按「行程」鍵，選擇 **手動** 行程後，務必再按「浸洗、洗衣、洗清、脫水」之任何一個鍵，否則按「啟動」鍵仍無法啟動，若只按「浸洗」鍵，再按「啟動」鍵，則只執行浸洗功能，若只按「洗衣」鍵，再按「啟動」鍵，則只執行洗衣功能，若「浸洗、洗衣、洗清、脫水」鍵均按，再按「啟動」鍵，則執行浸洗、洗衣、洗清、脫水之功能。
2. 利用「水位」鍵，可選擇適當之水位，否則執行「中水位」洗衣。
3. 利用「脫水」鍵，可選擇單獨脫水功能。

脫水時間的選擇（參考）

9 分	厚重衣物等
6 分	普通衣物
3 分	一般化學纖維衣物
1 分	輕薄衣物

利用「脫水」鍵，選擇適當的脫水時間。

可預約洗衣

# 手動行程的使用方法

NEURO FUZZY人工智慧全自動行程及手動行程可微調或改變以下之行程內容。

自動選擇行程內容					
	NEURO FUZZY 人工智慧全自動		手 動 行 程		
	範 圍	微調單位	範 圍	微調單位	顯 示 順 序
浸 洗	水位 20分(少) 25分(低) 30分(中) 30分(高)	不可微調 只可選擇 有無浸洗	10 40分	5分	空白 25 30 35 40 空白 10 15 20 25
洗 衣	水位 10分(少) 14分(低) 17分(中) 20分(高)	增加5分  減少5分 可上下微調一 個單位，每單 位5分鐘。	6 25分	1分	空白 15 16 17 18 19 20 21 22 23 24 25 空 白 6 7 8 9 10 11 12 13 14 15
洗 清	設定為2次	三次 二次 一次 可上下增減一次	1 3分	1次	空白 2 3 空白 1 2 3 空白 1
脫 水	水位 5分(少) 7分(低) 8分(中) 9分(高)	增加2分  減少2分 可上下增減2分鐘	1 9分	1分	空白 5 6 7 8 9 空白 1 2 3 4 5

NEURO FUZZY人工智慧全自動行程，可依照您個人之喜好，選擇有浸洗或無浸洗，以及洗衣時間、洗清次數，脫水時間均可微調。

手動行程可依照您個人之喜好，選擇浸洗時間（或無浸洗），以及選擇洗衣時間、洗清次數、脫水時間。

# 毛毯行程的使用方法

適合於洗化纖合成毛毯等大件衣物。水流強而有力。

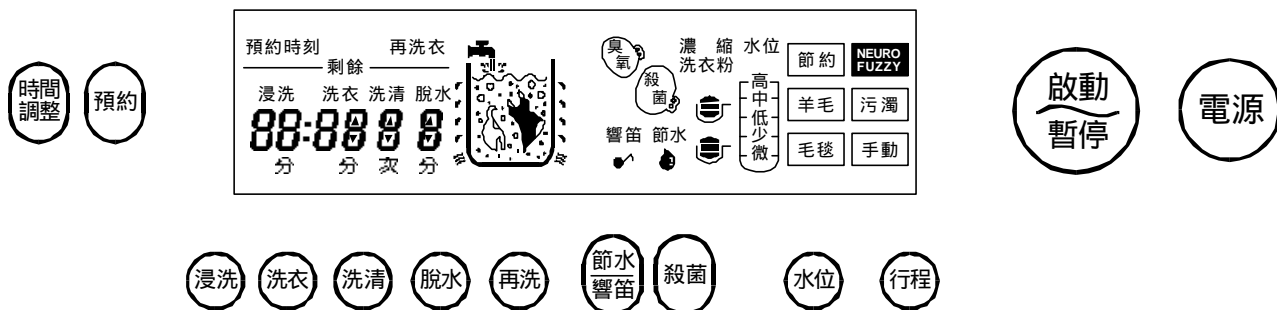

## 請注意

- 毛毯上有標示須使用乾洗的毛毯，請勿放入洗衣機洗滌。
- 寬大的衣物應在洗衣機注水時從上輕輕壓下衣物，使其充份浸水。

### 放入洗衣粉和衣物

- 洗衣粉要預先溶解，依照顯示量放入濃縮洗衣粉。
  - 可同時使用衣物柔軟精。
1. 將毛毯疊成四折後，捲成筒狀，放入洗毛毯專用網袋內。

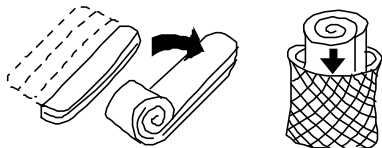

2. 網袋兩角易卡住，應按入洗衣槽內。
  - 拉鍊朝上，便於取出毛毯。

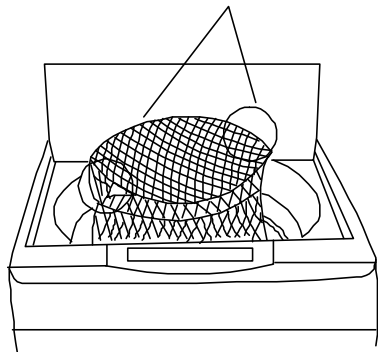

### 毛毯行程操作順序

1. 按「電源」鍵。



2. 按「行程」鍵，選擇「毛毯」行程。

- 「行程」鍵選擇順序如下：

NEURO FUZZY 污濁 手動 毛毯 羊毛 節約



3. 按「啟動」鍵。



4. 依照顯示，放入適量之濃縮洗衣粉。
5. 蓋好上蓋後，自動開始洗衣。

可預約洗衣

# 羊毛行程的使用方法

適合於洗化學纖維製成的內衣或附有可放入洗衣機洗滌標籤的毛衣，水流柔和。

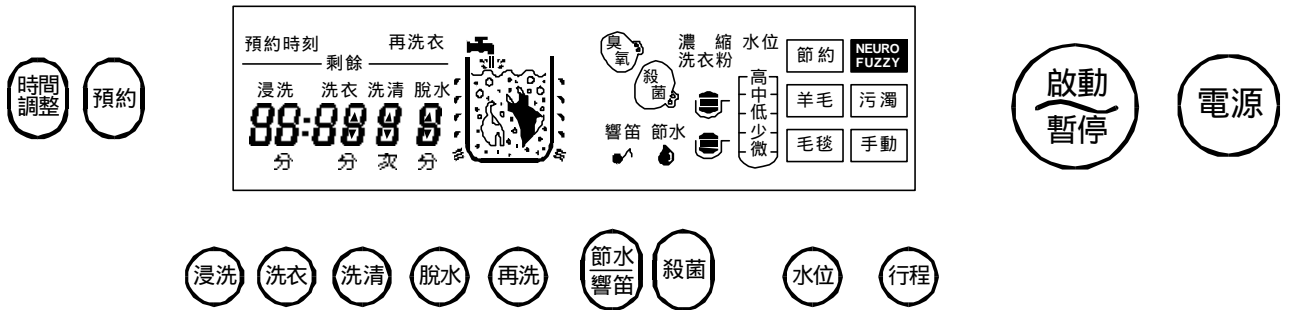

## 羊毛行程操作順序

1. 按「電源」鍵。



2. 按「行程」鍵，選擇「羊毛」行程。

•「行程」鍵選擇順序如下：

NEURO FUZZY 污濁 手動 毛毯 羊毛 節約



3. 按「啟動」鍵。



4. 依照顯示，放入適量之濃縮洗衣粉。

5. 蓋好上蓋後，自動開始洗衣。

■ 洗好之羊毛衣，要整理好衣形，以免皺褶，而且要置於陰涼處晾乾。

■ 洗好之羊毛衣，不可使用乾衣機烘乾。

可預約洗衣

# 節約行程的使用方法

適合於洗不太髒的衣物且想縮短洗衣時間時使用。

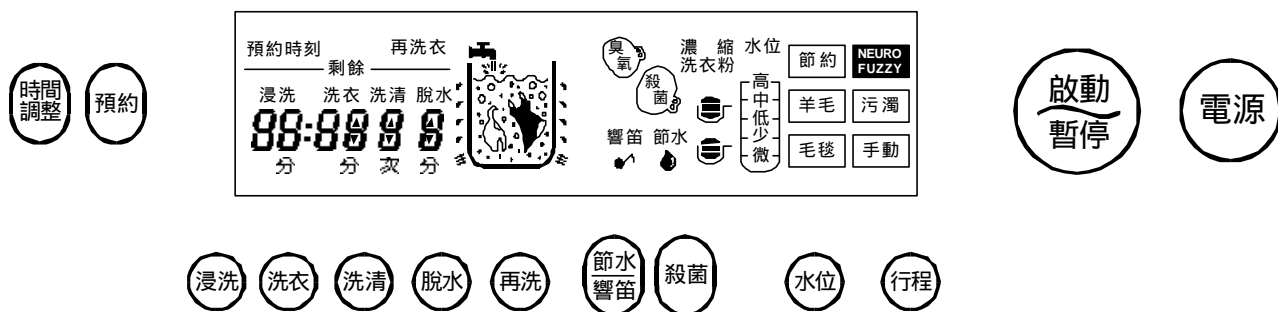

## 節約行程操作順序

1. 按「電源」鍵。



2. 按「行程」鍵，選擇「節約」行程。

•「行程」鍵選擇順序如下：

NEURO FUZZY 污濁 手動 毛毯 羊毛 節約



3. 按「啟動」鍵。



4. 依照顯示，放入適量之濃縮洗衣粉。

5. 蓋好上蓋後，自動開始洗衣。

## 可預約洗衣

節約行程同NEURO FUZZY人工智慧全自動行程一樣會依投入欲洗衣物的重量，檢測後自動選擇適當水量、水流及洗衣、洗清、脫水時間。

(但選擇的洗衣時間比NEURO FUZZY人工智慧全自動行程的時間短)。

節約行程無浸洗功能。



# 預約洗衣完成的使用方法

適合於24小時內預約洗衣完成，任何行程均可使用。

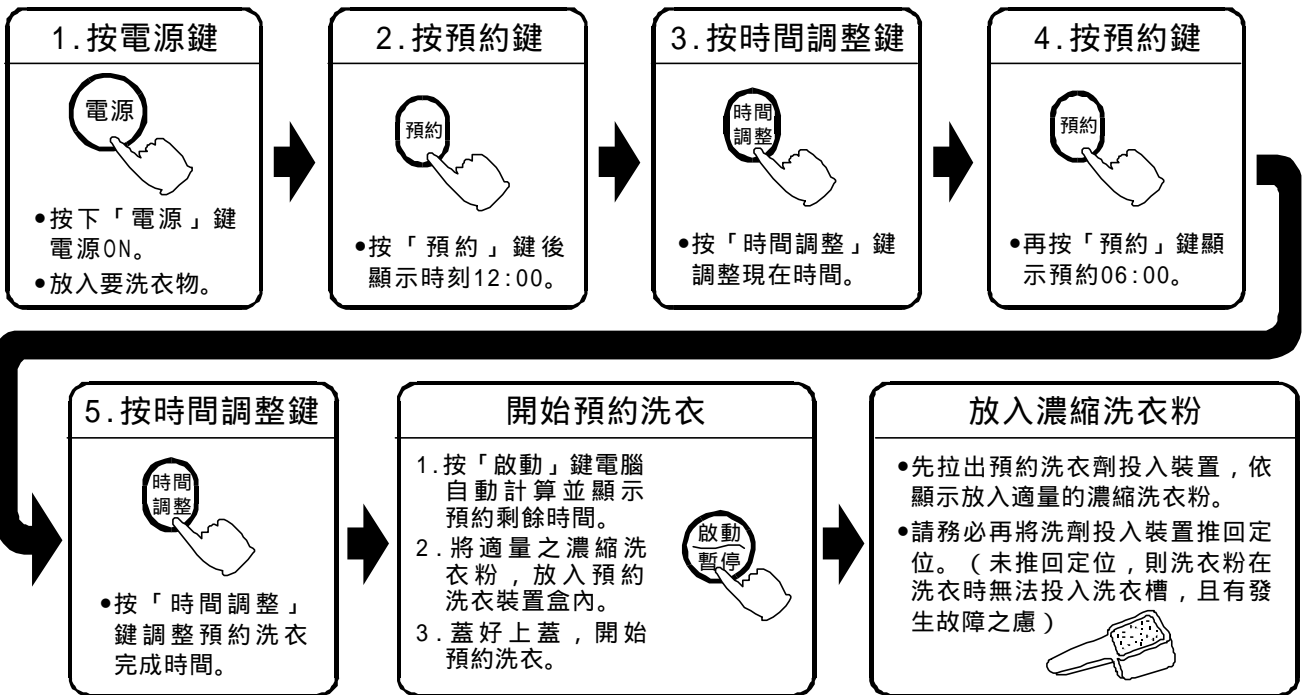
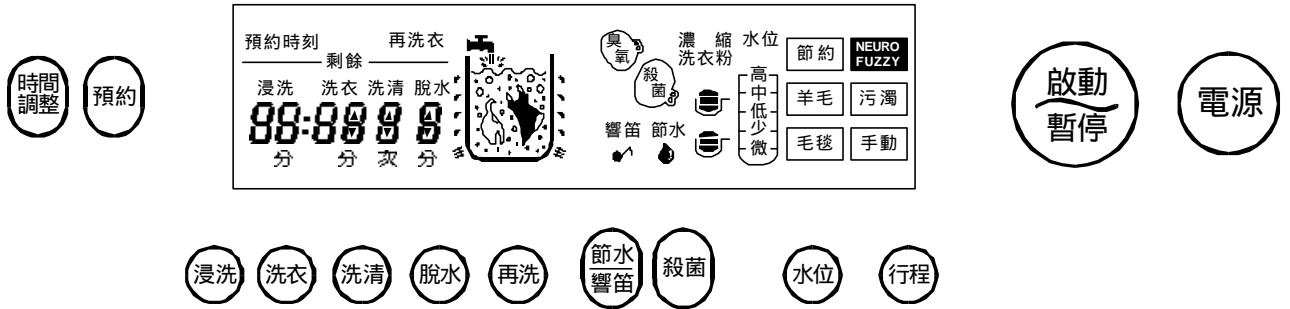

## 預約時刻的選擇方法：

- 先按「電源」鍵，放入要洗衣服。
- 按「預約」鍵，顯示「時刻」12:00。
- 按「時間調整」鍵調整現在時間，按一次一分鐘，按住不放以每次30分鐘為單位調整。
- 再按「預約」鍵，顯示「預約」6:00。
- 再按「時間調整」鍵預約洗衣完成時間，按一次一分鐘，按住不放以每次30分鐘為單位調整。
- 調整完成之後，按「啟動/暫停」鍵後，過3秒會顯示濃縮洗衣粉使用量。
- 將濃縮洗衣粉放入預約洗衣裝置盒內，蓋上上蓋，即完成預約洗衣功能。
- 要取消預約洗衣時：  
再按一次「電源」鍵，當控制面板所有圖案及字全部熄滅，即表示取消預約動作。

# 關於各項洗衣行程之內容與時間

	行程名稱	洗下列衣服時	水位	浸泡時間	洗衣時間	洗清	脫水	大約所需時間
全自動選擇的行程	NEURO FUZZY 人工智慧全自動行程 (布量布質自動檢知)	平常一般衣服	高 ┆ 少	20-30分 可調整 有無	20分 ┆ 10分	3次 2次 1次	9分 ┆ 5分	101分 ┆ 69分
	污濁行程	較髒污的衣服	高	30分	20分	3次	9分	121分
	手動行程	可自由選擇	高 ┆ 微	40分 ┆ 10分	25分 ┆ 6分	3次 ┆ 1次	9分 ┆ 1分	101分 ┆ 69分
	毛毯行程	化纖合成毛毯或厚重大件衣物	高	30分	20分	3次	9分	121分
	羊毛行程	化學纖維製成的內衣或附有可水洗標籤的毛衣	少	15分	8分	2次	2分	56分
	節約行程 (布量布質自動檢知)	不太髒的衣服	高 ┆ 少	—	10分 ┆ 4分	2次	5分 ┆ 2分	57分 ┆ 40分

- 各行程所需時間會因地區水壓不同（影響注水時間）而稍有區別，故上述為大約所需時間。
- 運轉中要改變行程，按「暫停」後即可操作，改變後再按「啟動」就重新開始。
- NEURO FUZZY人工智慧全自動行程及節約行程洗衣時間須等檢知完成後再顯示。

## 衣物柔軟精注入方法

- 請在洗衣開始，就須將衣物柔軟精注入。
- 注入口位置不易注入時，請將「洗衣/脫水」槽依順時針方向旋轉至容易注入位置。
- 此機構是利用脫水時的離心力，在最後一次洗清時，自動將衣物柔軟精注入洗衣槽。
- 若是濃縮型衣物柔軟精，請以2倍的水稀釋後再注入，以免殘留在注入口。

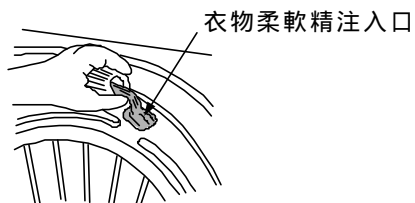

## 漂白水注入方法

- 洗衣開始時，先稀釋漂白水再倒入漂白劑注入口。
- 漂白水的用量與用法，請參照漂白水說明書。
- 漂白粉不易溶解，請先溶解後再注入使用。
- 有褪色之慮的衣服，請勿使用漂白水。
- 漂白水原液請勿直接沾到衣物。

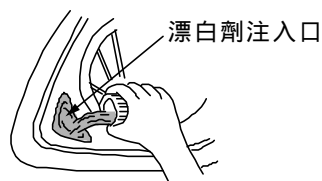

# 清潔保養

- 經常擦拭洗衣槽、上蓋及邊緣以保持美觀。



- 勿使用堅硬的刷子、去污粉、揮發性溶劑來清潔洗衣機，勿噴灑揮發性化學品如殺蟲劑，以免受損。



- 給水管組品的清潔：長期使用洗衣機後，注水口易被污垢堵塞，減低水速，因此須徹底清理，以免造成給水不良或故障。



## 過濾網內棉絮的清除法

- 請經常在潮濕時清除過濾網的棉絮，如果過濾網塞滿棉絮、別針等雜物，其過濾效率將降低，清理的步驟如下：

- 1 取出過濾網。

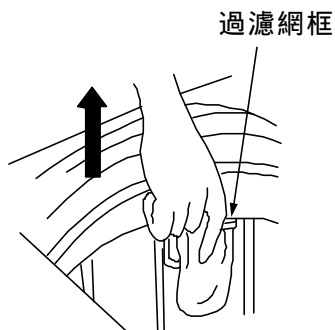

- 2 將過濾網由裡往外翻，再置入水中，即可清除棉絮，棉絮清除後，須將過濾網翻回。

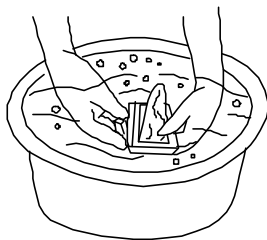

- 3 握住過濾網框，確實置回定位後，洗衣機才可使用。

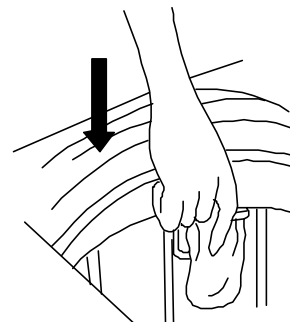

- 請在過濾網內之雜物仍是濕的時候即予以清除，因為等乾了之後就不容易清除。

- 過濾網如有破損，可到各服務中心洽購。

# 安全及使用注意事項

- 洗衣機請勿靠近瓦斯爐，點燃之香煙及蠟燭也請勿靠近洗衣機。



- 洗衣機上請勿放置熱物（如茶壺），50 以上的熱水也勿倒入槽內，以防塑膠部品變形。



- 洗衣物沾有揮發性溶劑時，請勿放入洗衣或脫水，以防止火災及氣爆發生。

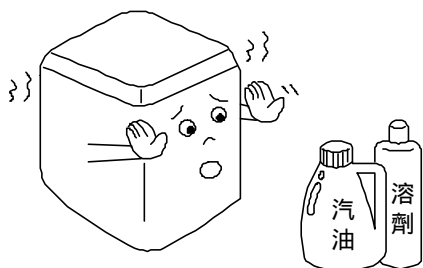

- 衣物以外的東西，如鞋子等，請勿放入槽內洗濯，以免發生故障。

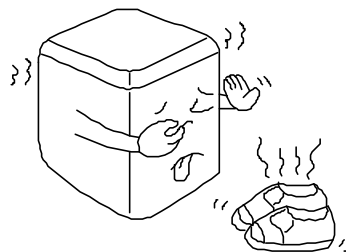

- 洗衣時，請先清除口袋內的火柴、硬幣等東西，防止洗衣槽損壞及排水不良。



- 每次放入槽內的衣物，請勿超過負荷量以上。

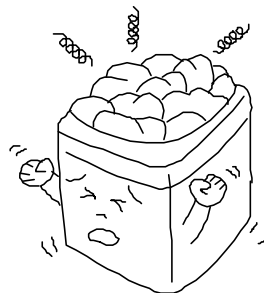

# 使用注意事項及緊急處理方法

## 緊急處理方法

發生異常時（有燒焦味等）須立即停止運轉並拔掉電源插頭

- 若在異常狀態下繼續運轉，會因發熱等情形，造成火災及觸電的發生。
- 請速與服務站或就近經銷商洽詢。



- 接地線不可接在瓦斯筒或瓦斯管上，以免發生危險。

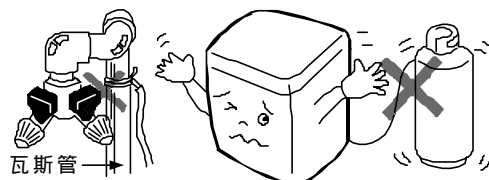

- 脫水槽未完全停止前，手絕勿觸摸。在停止前速度雖慢，但如將手伸入，仍然危險。
- 迴轉盤在迴轉時，手不可觸摸。

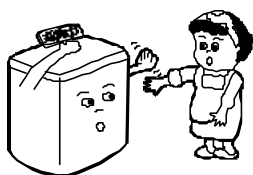

- 請勿讓小孩爬入洗衣槽內，以免發生危險。

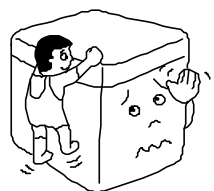

- 安裝接地線、排水管換邊或檢修洗衣機時，請先拔掉插頭，以策安全。

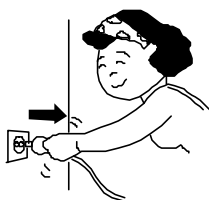

- 操作面板的開關部份請勿以水直接沖洗，以防止感電現象。

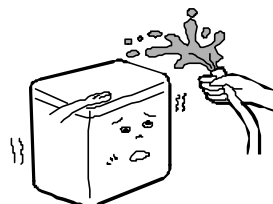

- 本牌洗衣機若遇到下列狀況時，為正常現象，請繼續安心使用。

### (一)夜間靜音洗衣功能：

本台洗衣機若您曾設定現在時間，或利用預約洗衣，若機體控制面板內時間於22:00 08:00之間，正在執行洗衣動作時，會強制執行夜間靜音洗衣功能，以便降低水流噪音，而洗衣時間會加長。

### (二)瞬間斷電保護功能：

本台洗衣機正在運轉中，若遇到瞬間斷電（一秒中之內斷電）的話，會自動停止運轉，且顯示窗內會顯示E1（當注水超過時間，未達到欲注水位的時候），或顯示E3（當排水超過時間，未排完水的時候），請重新設定洗衣行程進行洗衣動作。

# 故障檢修及排除

有下列情形時未必是故障，在通知本公司特約維修服務中心修理前，請先查看一下。

狀況	不是故障
<ul style="list-style-type: none"> <li>• 運轉中控制面板感覺有熱溫。</li> </ul>	<ul style="list-style-type: none"> <li>• 電子零件之散熱作用所致。</li> </ul>
<ul style="list-style-type: none"> <li>• 水管或給水閥有聲音。</li> </ul>	<ul style="list-style-type: none"> <li>• 自來水壓過高地區所致，水龍頭加以調緊一些。</li> </ul>
<ul style="list-style-type: none"> <li>• 注水洗清時，會間歇注水。</li> </ul>	<ul style="list-style-type: none"> <li>• 為了減少溢水和防止給水濺水。</li> </ul>
<ul style="list-style-type: none"> <li>• 洗衣、洗清終了前，稍排水後，會再洗衣。</li> </ul>	<ul style="list-style-type: none"> <li>• 避免脫水偏心大，攪拌修正衣服位置。</li> </ul>
<ul style="list-style-type: none"> <li>• 進入脫水回轉時前，會間歇回轉。</li> </ul>	<ul style="list-style-type: none"> <li>• 洗衣後肥皂泡沫多，先間歇脫水，先排出肥皂泡沫再脫水，增加脫水效果。</li> </ul>
<ul style="list-style-type: none"> <li>• 脫水運轉中，會有又開始給水而形成洗衣的狀況。</li> </ul>	<ul style="list-style-type: none"> <li>• 剛開始脫水時，因洗衣物擠到一邊，使脫水偏心大，造成安全開關OFF，此時洗衣機會自動注水與攪拌修正衣物位置後再脫水。（若洗衣物仍擠到一邊，使安全開關又OFF時會有異常（E4）顯示。）</li> </ul>

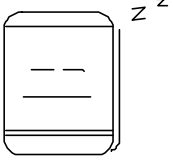
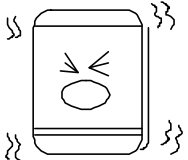
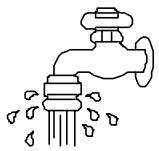
狀況	檢查之處
不動時 	<ul style="list-style-type: none"> <li>• 停電時，重新操作開關。</li> <li>• 插頭有沒插好？</li> <li>• 保險絲，斷電器斷了沒？</li> </ul>
有異音時 	<ul style="list-style-type: none"> <li>• 洗衣機傾斜、鬆動了沒？</li> <li>• 脫水時洗衣物是否擠在一邊？</li> <li>• 有沒有掉入髮夾或金屬物？</li> </ul>
水龍頭漏水時 	<ul style="list-style-type: none"> <li>• 給水接頭的螺絲鬆了嗎？</li> <li>• 給水接頭有無傾斜或搖動？</li> </ul>

# 異常狀況顯示一覽表

當洗衣機有異常發生時，螢光顯示板會做下列之顯示，請依檢查方法檢視並處理。

顯示	告知內容	檢查方法	再啟動方法
E1	不能注水	<ul style="list-style-type: none"> <li>•是否打開了水龍頭?</li> <li>•是否停水?</li> <li>•給水管接口的濾網是否堵塞?</li> </ul>	<ul style="list-style-type: none"> <li>•處理完畢後，按下「啟動/暫停」鍵。</li> </ul>
E2	上蓋開啟不能脫水	<ul style="list-style-type: none"> <li>•蓋好上蓋，10秒後自動啟動。</li> </ul>	
E3	不能排水	<ul style="list-style-type: none"> <li>•排水管是否沒放下?</li> <li>•排水位置是否太高或排水管被壓扁?</li> <li>•延長水管是否太長?</li> </ul>	<ul style="list-style-type: none"> <li>•處理完畢後，按下「啟動/暫停」鍵。</li> </ul>
E4	不能脫水	<ul style="list-style-type: none"> <li>•衣物在槽內是否偏於一側?</li> </ul> <p>因為振動變大，安全開關(OFF) 待旋轉完全停止後，將衣物均勻放平?</p> <ul style="list-style-type: none"> <li>•洗衣機是否傾斜?</li> </ul>	<ul style="list-style-type: none"> <li>•處理完畢後，蓋好上蓋。</li> </ul>
E5	止水不良	<ul style="list-style-type: none"> <li>•請拔下電源插頭，通知服務中心前來修理。</li> </ul>	
E7	電壓太低	<ul style="list-style-type: none"> <li>•檢查電壓是否正常?(註1)</li> </ul>	<ul style="list-style-type: none"> <li>•電壓恢復93V以上，自動恢復運轉。</li> </ul>

- 依上述所示處理，表示燈的閃爍仍不消失時，或「嗶、嗶...」的間斷聲持續不停時，請拔下電源插頭，通知特約維修服務中心前來修理。
- 註1：為了保護排水閥免於因電壓過低而發生故障，當電壓低於88V時，就不排水，螢光顯示板會出現「E7」。

另遇有下列情形時請立即通知本公司特約維修服務中心修理(自己分解修理易生危險)。特約維修服務中心電話號碼請參閱所附之全省服務中心一覽表，服務人員立刻會親切地為您服務。

- 剎車機構故障時：打開上蓋後，脫水槽應迅速停止迴轉，否則即為剎車機構故障。
- 有漏電情形時。
- 有漏水情形時。

# 規格表

機 型 名 稱	ES-111SBR, ES-112SBR
電 源	110V 60Hz
消 耗 電 力	450W
水 壓	0.2 8 Kg/cm <sup>2</sup>
洗 衣 方 式	渦捲式
重 量	51Kg
標 準 使 用 水 量	250ℓ (含注水洗清)
外 觀 尺 寸	660 × 690 × 1000 (寬 × 深 × 高) mm

## 洗衣參考指南

洗衣量、水量與洗劑量參考表：

水 位		微	少	低	中	高
水 量 (ℓ)		43	56	67	78	88
洗 衣 量 (kg)		1.5 以 下	1.5 3	3 4.5	4.5 6	6 11
洗 劑 量	一般洗劑 (g)	20 25	25 30	30 38	38 44	44 52
	濃縮洗劑 (g)	15	15 19	19 24	24 27	27 33
衣 物 柔 軟 劑 (mℓ)		20	28	36	41	48

- 洗衣服時，請參考上表所列之各使用量，並視衣物髒污程度作適當之調整。
- 上表所列之使用量，會因洗衣粉製造廠牌不同而有所差異。
- 如使用肥皂絲，需先使肥皂絲溶解後再使用。

# SAMPO

聲寶股份有限公司

生產國別：中華民國

家電事業部：桃園縣龜山鄉大崗村頂湖路26號 客戶服務專線：080-005438

080 鈴鈴我是聲寶