



# Panasonic®

使用说明书  
液晶电视

型号 TH-L42S10C

# VIERA

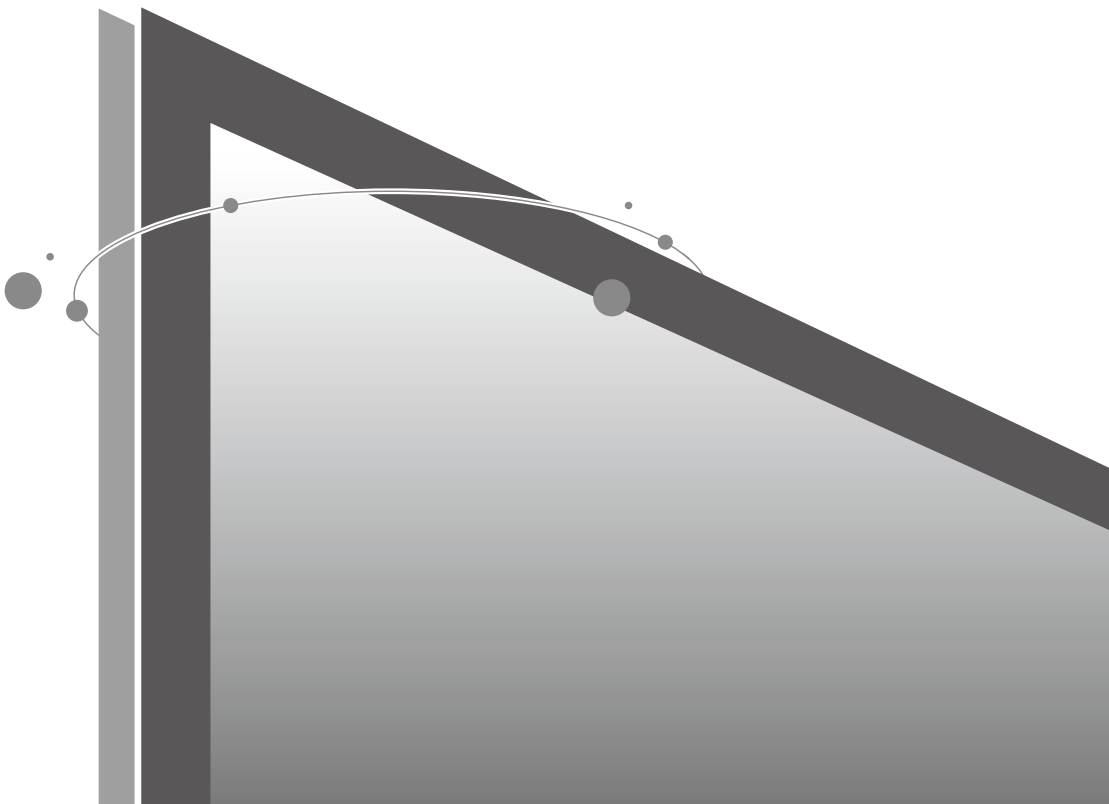

**FULL  
HD**  
1920x1080p

**SD  
BB**

**HDMI™**  
HIGH-DEFINITION MULTIMEDIA INTERFACE

**VIERA  
Link**

感谢您购买 Panasonic 的产品。  
请在使用本机之前，仔细阅读本说明书，并保存以供参考。  
本说明书中的图示仅为示意图。

中文

TQB0AC0007-1

将您的起居室变成家庭影院！

## 体验超震撼的多媒体娱乐效果

使用 HDMI 端子呈现锐丽图像

使用“VIERA Link”功能，无需繁琐设置即可连接 DVD 刻录机

创建自己的家庭影院！

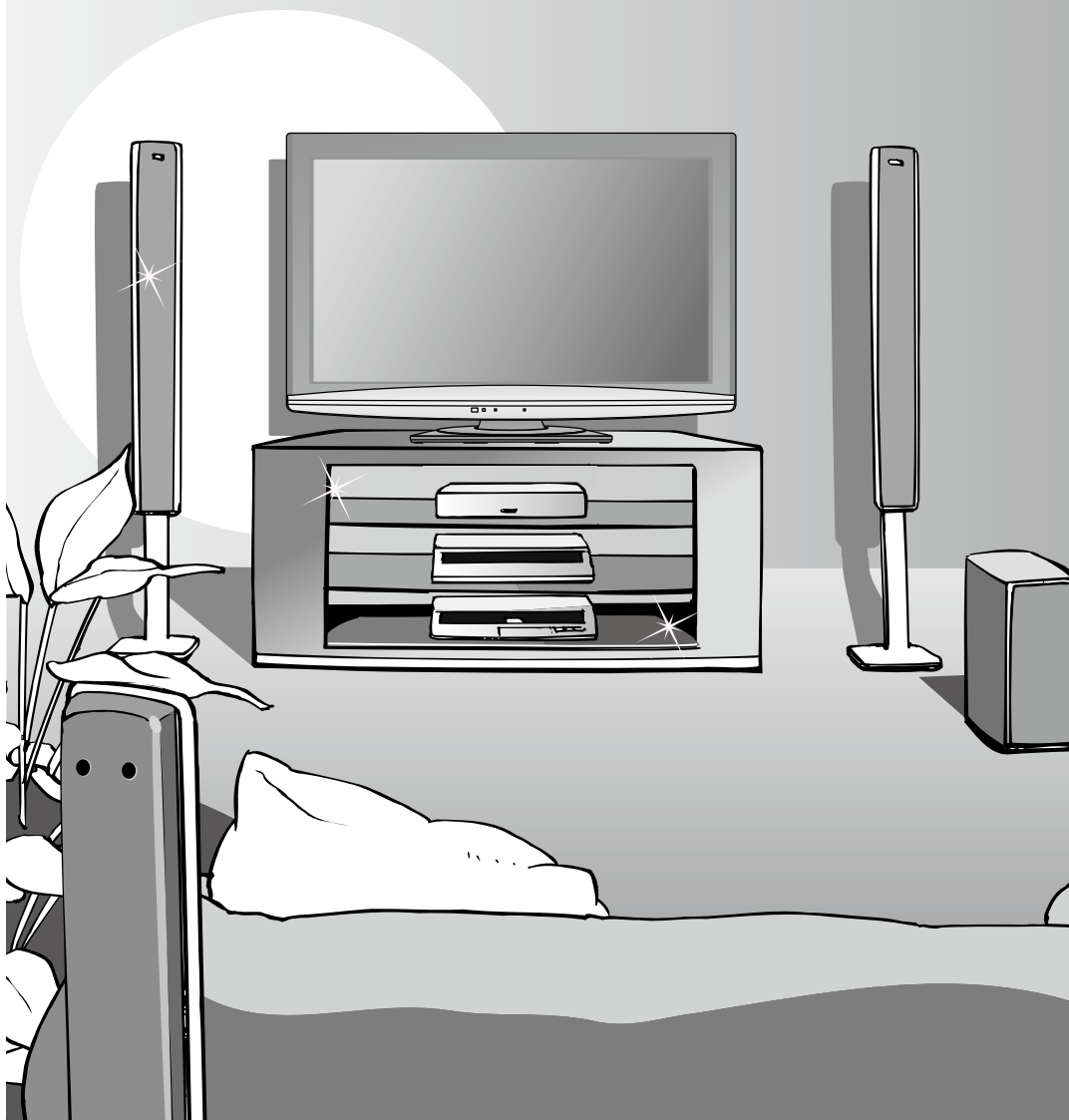

## 享受丰富的多媒体资源

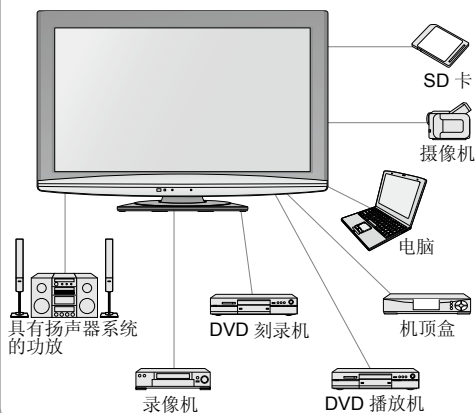

# 目录

## 请确保阅读

- 安全注意事项 ..... 4  
(警告/注意)
- 说明 ..... 5
- 保养 ..... 5

## 快速启动指南

- 附件/选购件 ..... 6
- 识别控制位置 ..... 9
- 基本连接 ..... 11
- 自动调谐 ..... 12
- 语言设定 ..... 13

## 基本功能

- 观看电视 ..... 14
- 观看视频及 DVD ..... 16

## 高级功能

- 如何使用菜单功能 ..... 18  
(图像, 声音质量等)
- 输入标签 ..... 24
- 控制节目观看权限 ..... 25
- 编辑节目 ..... 26
- 调谐节目 ..... 28
- 恢复出厂设定 ..... 30
- 在电视上显示电脑画面 ..... 31
- 浏览SD存储卡  
(VIERA图像浏览器) ..... 32
- VIERA Link “HDMI Control” ..... 34
- VIERA工具 ..... 39
- 外接设备 ..... 40

## 技术资料

- 技术信息 ..... 43
- 常见问题解答 ..... 48
- 规格 ..... 50
- 许可证 ..... 53

# 安全注意事项

## 警告

### 电源插头和电源线操作

- 将电源插头完全插入电源插座。（如果电源插头较松，会产生热量引起火灾。）
- 确保电源插头放置在易于触及的位置。
- 手湿时切勿触摸电源线。（可引起触电。）
- 切勿损坏电源线。（损坏的电源线会引起火灾或触电。）
  - 电源插头插入电源插座时，切勿移动电视机。
  - 切勿将重物放置在电源线上或将电源线放在高温物体附近。
  - 切勿过度缠绕、弯曲或拉伸电源线。
  - 切勿拉拽电源线。拔出电源线时，请握住电源插头将其拔出。
  - 切勿使用损坏的电源插头或电源插座。

如果发现任何异常现象，请立即拔出电源插头



220V ~  
50 Hz

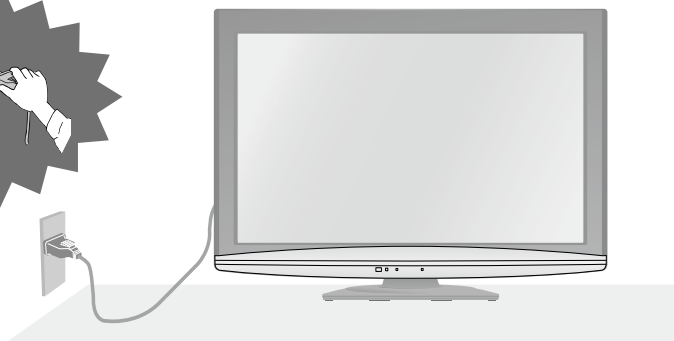

### 电源

- 此电视机适用于 220V ~，50 Hz。

### 切勿将异物放入本机中

- 切勿使金属或易燃物通过通风口掉入设备中（可能引起火灾或触电）。

### 切勿取下后盖

#### 决不允许自行改装本机

（高压部件会引起严重的触电）

- 由当地 Panasonic 维修店对设备进行检查、调节或维修。

### 切勿将电视机放置在倾斜或不稳定之处

- 电视机可能跌落或翻倒。

### 让本机远离水源

- 切勿将水滴到或溅到电视机上，以防止损坏或引起火灾、触电。
- 切勿将盛有水的容器（花瓶、杯子、化妆品等）放在电视机上方（包括放在电视机上方的架子上）。

### 只能使用 Panasonic 专用支架安装

- 使用未经授权的支架或其他固定装置会使本机摇晃不稳，有造成伤害的危险。请向当地 Panasonic 顾客咨询服务中心咨询。
- 只能使用 Panasonic 专用支架安装（见第 6 页）。

### 切勿将电视机置于阳光直射以及其他热源之处

- 避免将电视机置于阳光直射以及其他热源之处。为防止火灾，切勿将任何类型的蜡烛或明火置于电视机的上面或附近。

### 请勿让儿童接触 SD 卡

- 如同其它较小物件一样，SD 卡有可能被儿童误吞导致危险，使用后请立即取出 SD 卡。

# 说明

## 注意

清洁电视机时，将电源插头拔下

- 清洁带电的电视机可能会引起触电。

长时间不使用电视机时，请将电源插头拔下

- 只要电源插头插入带电的电源插座中，即使在关闭模式中，电视机仍会消耗一些电量。

请在电视机周围留下足够的空间以便散热

最小距离

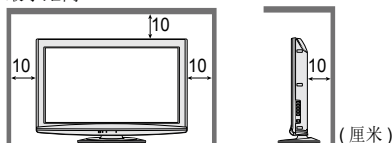

- 使用底座时，请在电视机底部和地面之间保持适当间距。
- 如使用墙壁悬挂支架，请遵照支架使用说明书的指示进行操作。

切勿堵塞后通风口

- 诸如窗帘等堵塞通风口会导致设备过热，从而导致火灾或触电。

使用耳机时，切勿将音量调得太高

- 否则，可能会造成无法挽回的伤害。

# 保养

首先将电源插头从电源插座上拔下。

## 显示屏

日常维护：用清洁布轻轻擦拭表面，清洁灰尘。

顽固污垢：可用清洁布浸上清水或用100倍水稀释的中性洗涤剂，拧干后擦拭表面直至擦干。

### 注意

- 显示屏表面经过特殊处理，极易损坏。请勿用指甲或其它硬物敲击或刮划表面。
- 小心不要使表面接触驱虫剂、溶剂、稀释剂或其它挥发性物质（这会降低显示屏表面质量）。

## 机壳、底座

日常维护：用清洁布擦拭表面进行清洁。

顽固污物：可用清洁布浸上清水或含有微量中性洗涤剂的水，然后拧干清洁布擦拭表面。

### 注意

- 小心不要用洗涤剂清洁电视机表面。渗入电视机部件内部的液体可能会导致产品故障。
- 小心不要使表面接触驱虫剂、溶剂、稀释剂或其它挥发性物质。这会使表面油漆脱落，损坏机壳表面。
- 切勿使机壳长时间接触橡胶或塑料物品。

## 电源插头

定期用清洁布清洁电源插头。（潮湿和灰尘可能引起火灾或触电。）

## 自动待机功能

- 在电视模式下，如果30分钟内未接收到任何信号，也未执行任何操作，电视机将自动进入待机模式。

让本机远离以下设备

- 电器设备  
尤其不要在电视机附近放置视频设备（电磁干扰会引起图像/声音失真）。
- 有红外传感的设备  
本机也可以发出红外线，可能会影响其它设备的使用。

仅能竖立搬运电视机

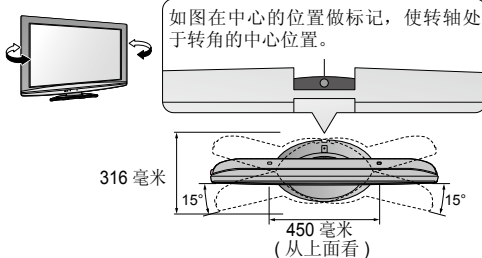

# 附件 / 选购件

## 标配附件

核对是否所示的附件和物品已齐全

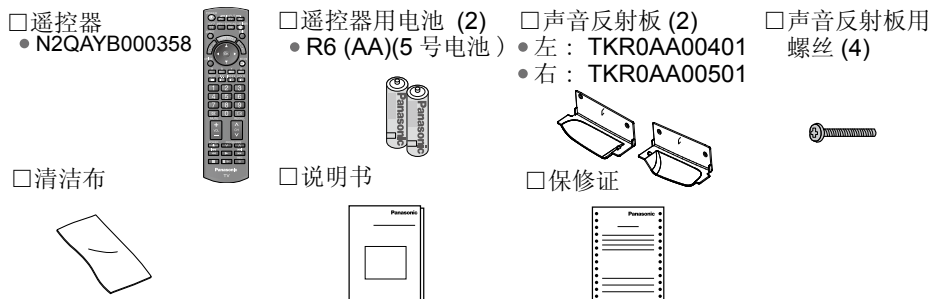

### 注意

该产品包含可能产生危险的部件（比如塑料袋），它可能被儿童意外吸入或吞食。请将这类部件远离儿童可及的范围。

## 选购件

### 墙壁悬挂支架

● TY-WK3L2RW

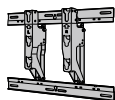

如要购买推荐使用的墙壁悬挂支架，请联系当地Panasonic顾客咨询服务中心。详细内容，请参阅墙壁悬挂支架安装说明书。

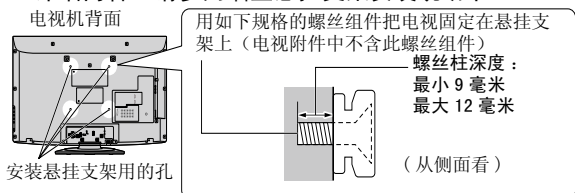

### 警告！

- 如果用户不使用 Panasonic 提供的支架或自己安装电视机，一切后果自负。由非专业安装人员安装电视机造成的任何损坏不在保修范围内。
- 务必要请有资格的技术人员进行安装。不正确的安装可能引起产品掉落，导致受伤及产品损毁。
- 切勿将此电视机直接安装在诸如聚光灯、探照灯或卤素灯等散发高热量的顶灯下面。否则会使塑料机壳部件弯曲或损坏。

## 安装遥控器电池

1

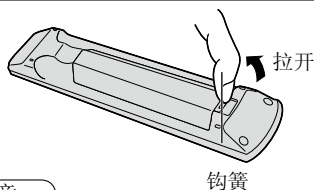

2

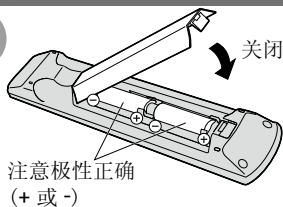

### 注意

- 电池安装不当会造成电解液泄漏及电池腐蚀，损坏遥控器。
- 切勿混用新旧电池。
- 切勿混用不同类型的电池（示例：“碱性”和“锰”电池）。
- 切勿使用充电电池（镍镉）。
- 切勿燃烧或毁坏电池。
- 切勿将电池放置在阳光直射、火焰或其它高温场所附近。
- 要丢弃电池时，请考虑对环境的影响。

## 取下电视机台式底座的方法

泡沫垫或厚软织物

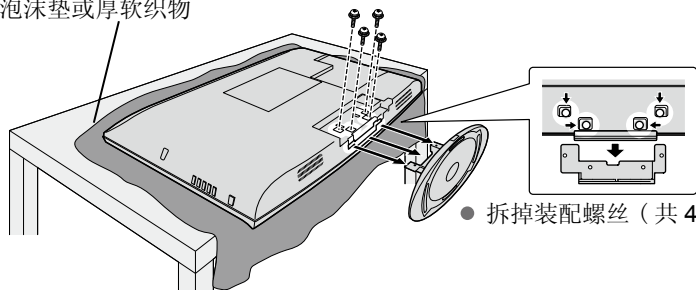

- 拆掉装配螺丝（共4个）

### 警告

#### 请勿拆卸或改装底座

- 否则电视机将可能翻倒或产生危险造成人身伤害。

### 注意

#### 请勿使用其它电视机或显示器的底座。

- 否则电视机将可能翻倒或产生危险造成人身伤害。

#### 如果底座已产生弯曲或物理损坏，请勿使用。

- 如果您使用存在物理损坏的底座，将有可能造成人身伤害。请立即联系离您最近的当地 Panasonic 顾客咨询服务中心。

#### 当您重新安装时，确保每个螺丝都拧紧。

- 如果安装过程中未能确保螺丝正确拧紧，底座将不能支撑电视机并可能翻倒损坏或造成人身伤害。

#### 确保电视机不会翻倒。

- 如果电视机被撞击或儿童爬上装有电视机的底座，电视机可能翻倒并造成人身伤害。

#### 安装或移动电视机至少需要两个人。

- 如果不足两人，电视机将可能跌落造成人身伤害。

## 安装声音反射板

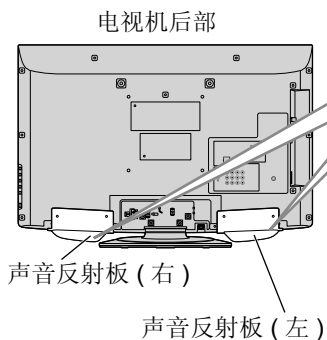

请将声音反射板安装到电视机上。

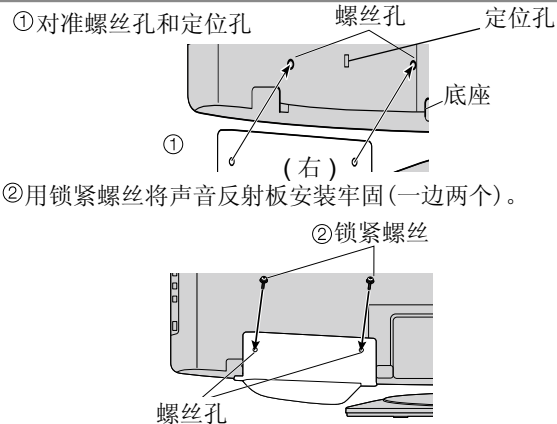

拆下时:拆下螺丝并轻轻的将声音反射板取下。

### 注意

- 当您抬起电视机时确保声音反射板已经拆下。否则声音反射板可能破损并造成人身伤害。

### 说明

- 当您再次包装电视机时确保声音反射板已经拆下。否则声音反射板可能被损坏。



# 识别控制位置

## 电视机

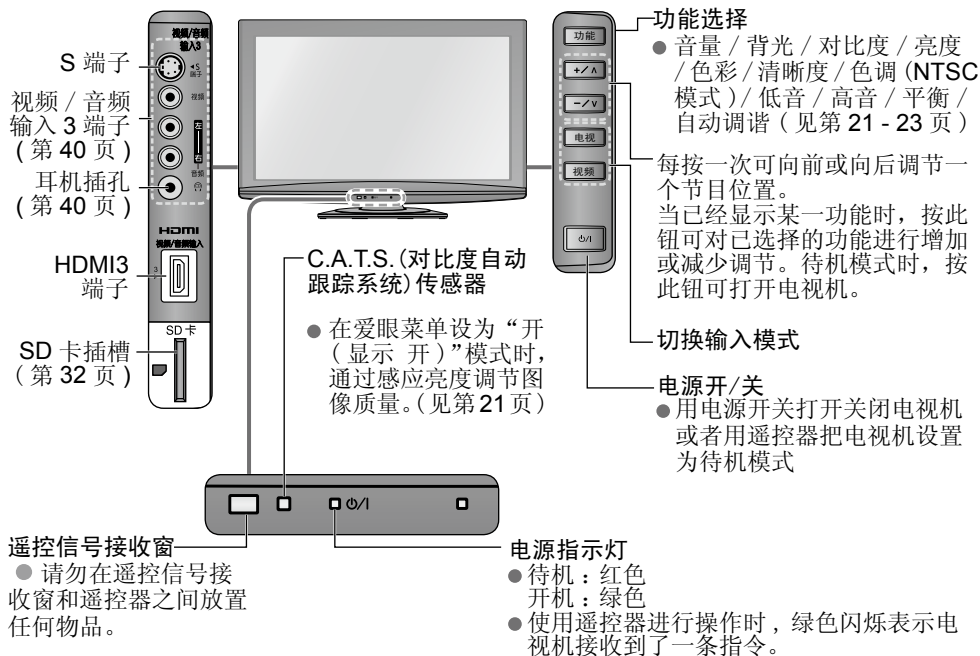

# 识别控制位置

## 遥控器

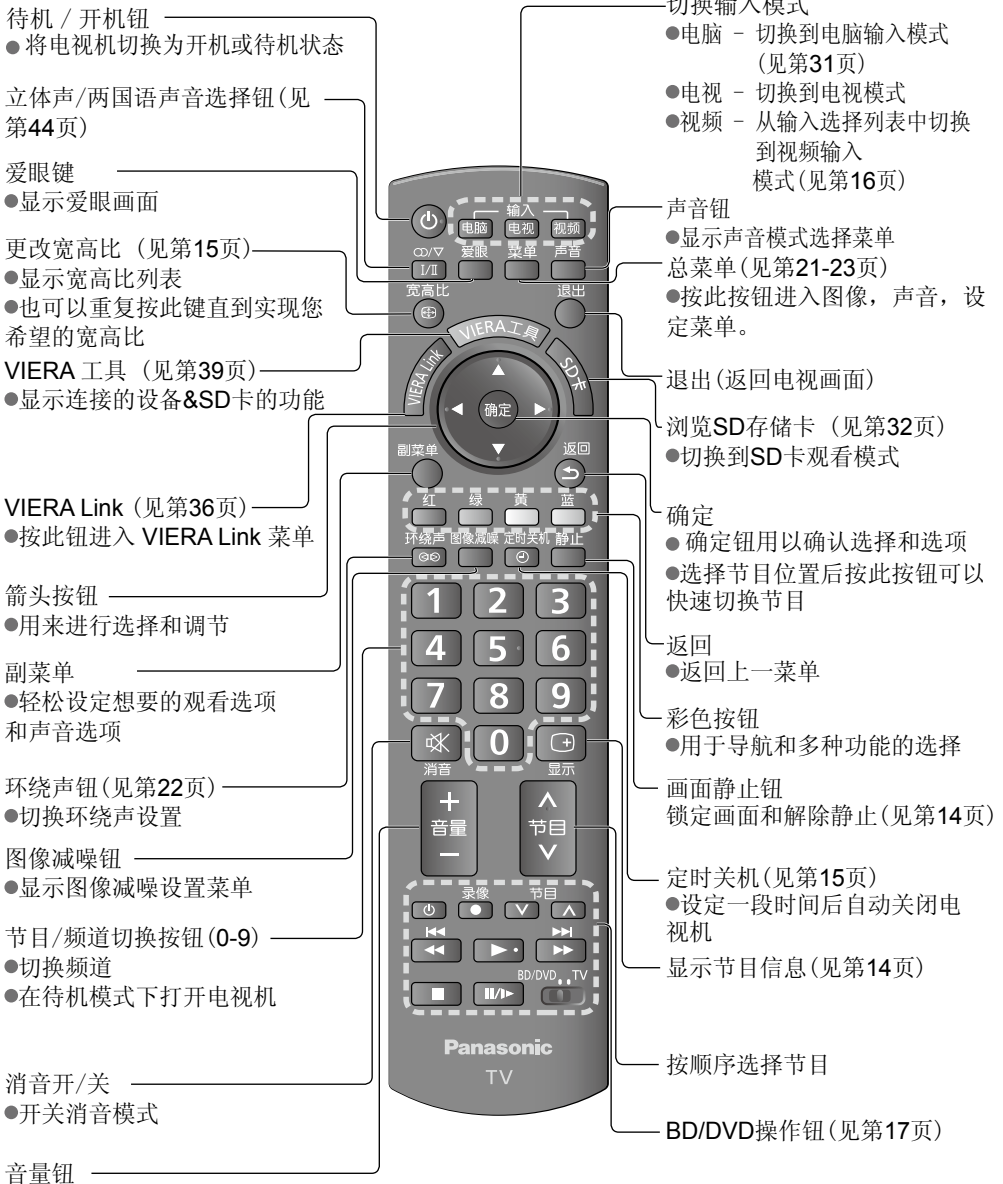

# 基本连接

本说明书中的外接设备和电缆不属于本电视机的附件。  
连接或卸下任何电缆前，请务必切断本机与电源的连接。

## 连接天线

仅电视机

220V ~  
50 Hz

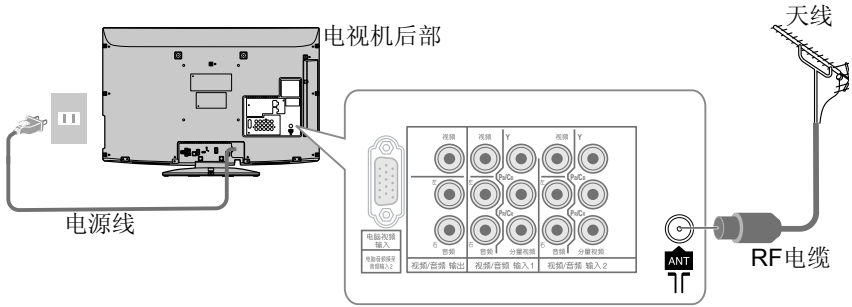

## 连接刻录机 / 录像机

电视机，DVD刻录机或录像机

220V ~  
50 Hz

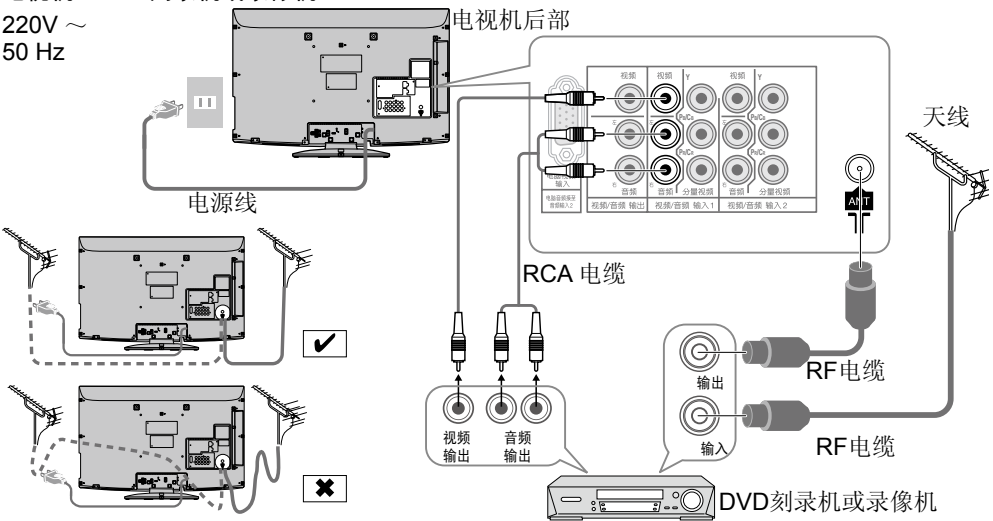

如果天线位置不当，可能会产生干扰。

### 说明

- 为避免屏幕上出现干扰，切勿让同轴电缆靠近电源线。
- 不要把RF电缆压在电视机下面。
- 为获得最佳画质和音效，需要使用天线、合适的电缆(75欧同轴)和合适的端子插头。
- 如果使用公用天线系统，墙壁天线插座和电视机之间的连接可能会需要合适的连接电缆和插头。
- 您当地的电视维修服务中心或经销商可能会协助您获得贵地区特定的合适天线系统和附件。
- 涉及天线安装、现有系统升级或购买附件的费用等任何事项均由您自行解决。
- VIERA Link连接见第35页。
- 请同时详细阅读设备使用说明书。

快速启动指南

基本连接  
控制位置

# 自动调谐

自动调谐并存储电视频道。

如果您当地的经销商已经完成本设定，则无需进行以下步骤。

**1** 接通电源然后打开电视机

 ●现在您可以用遥控器打开电视机或将其设置为待机模式。(电源指示灯：开)

**2** 选择语言

字符语言  
中文

 ① 选择  
② 存储

**3** 选择您所在的地区

频道设定

亚洲 / 西欧
独联体 / 东欧
中国
中国香港
新西兰 / 印尼
有线电视 / 其他

频道设定 有线电视 / 其他

印度有线电视	南非
美国系统	美国有线电视
日本	

 选择

(●有线电视 / 其他：  
按  → 显示子菜单)

**4** 开始自动调谐

 自动调谐

●自动调谐功能将开始搜索并存储电视频道。电视机将按照从节目 1 开始的顺序存储调谐出的频道。根据电视信号，广播制式和接收条件编辑节目顺序。

**5** 选择观看环境

请设置你的观看环境

家庭	商店
----	----

在“商店”模式中，“图像菜单”中的“观看模式”项的默认值为“鲜艳”。在“家庭”模式中，“图像菜单”中的“观看模式”项的默认值为“标准”。(见第21页)

 ① 变换  
② 确认

**自动调谐完成**

如果您误选了“商店”模式  
返回“家庭”或“商店”选择菜单

自动演示  
关 开

●一旦你已按下此菜单中的确认键，电视将被设为商店模式。

请恢复所有设置来设定“家庭”模式

➔“恢复出厂设定”(见第30页)

选择“家庭”

请设置你的观看环境

家庭	商店
----	----

**自动调谐完成**

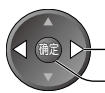
 ① 选择  
② 设置

# 语言设定

您可以更改屏幕上显示的语言。

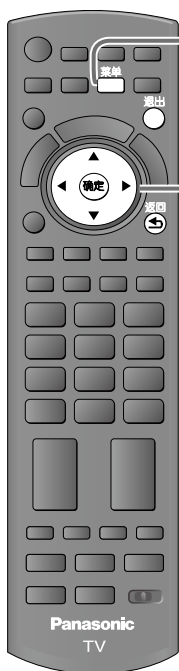

## 显示菜单



## 选择“设置”

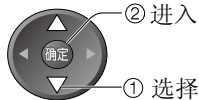

## 选择“字符语言”

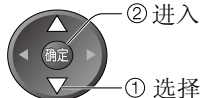
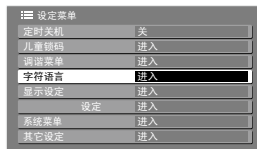

## 选择语言

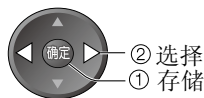

## 使用屏幕显示

可通过屏幕显示菜单进入本机的多种功能。

屏幕帮助提示框（例如：声音菜单）



屏幕操作向导会为您提供帮助。

## 使用遥控器的方法



打开主菜单



按箭头按钮 / 选择菜单



按箭头按钮/调节级别/选择选项



进入菜单/在进行调节或设定选项后存储设定



返回上一菜单



退出菜单系统并返回正常观看屏幕

## 说明

- 要编辑节目 → “编辑节目”（见第26页）
- 如果调谐失败 → “调谐节目”（见第28页）。
- 要初始化所有设置 → “恢复出厂设定”（见第30页）。
- 如果您上次在待机模式下关机，那么您再次按电源开关打开电视机时，电视机仍处于待机模式。

# 观看电视



1

## 打开电源



- 必须先打开电视机上的电源开 / 关按钮。(见第 9 页)

2

## 选择频道

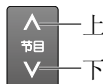

或



- 选择双位或三位节目号码，例如 39

➔ **3** ➔ **9** (在短时间内)

如果选择一或两位节目号码

➔ **确定** ➔ 迅速切换节目

### 说明

- 当把电视机设为待机模式后，经过短暂时间会有嗒的声音，这是正常的。

## 其他有用的功能

### 画面静止

静画

锁定画面/解除静止

---

### 显示当前节目状态

**显示当前节目状态**

● 换台时也出现。

● 设定显示时间 ➔ “标签显示时间” (见第 23 页)

电视	输入模式
A	频道编号
C	频道名称
C	频道
M	声音系统
PA	色彩系统
	宽高比

**注意**

● 如果色彩系统设置为“自动”，将不会显示。

静音 开

声音模式 (见第 44 页)

定时关机 剩余时间

● 设定 ➔ 如下 (见第 15 页)

## 定时关机

在设定的时间段后电视机自动关闭（关/15/30/45/60/75/90分钟）

**定时关机** 重复按来设定时间 或 **菜单**



选择“定时关机”并设定时间

- 取消 → 设置为“关”或关闭电视机。
- 显示剩余时间 → 信息标签
- 当剩余时间不足3分钟时，剩余时间将在屏幕右下角闪烁。

## 显示当前节目状态

**副菜单**

查看或更改当前节目状态

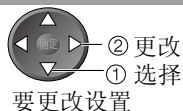

频道色彩设定  
→ 调节色彩的深度

MPX  
→ 声音菜单（见第 22 页）

音量校正  
→ 调节各个频道或输入模式的音量

### 说明

- 也可以在菜单列表中更改设定（见第 22 页和第 23 页）。

## 更改宽高比

**宽高比**

更改宽高比

尽享观看最佳尺寸和宽高比图像的乐趣。

**宽高比**

显示宽高比选择列表

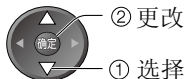

在显示列表时，选择模式



宽高比选择列表

- 也可使用宽高比钮更改模式 **宽高比** 重复按此按钮直至达到指定的模式

16:9



以“16:9”显示实际图像，无变形(失真)。

14:9



以标准“14:9”显示图像，无变形(失真)。

边缘扩大



全屏显示“4:3”图像。只在左右边缘可以明显看到扩展现象。

4:3



以标准的“4:3”比例显示图像，无变形。

4:3 全屏



在水平方向放大显示“4:3”图像以充满全屏。●仅限于数字高清信号

全方位扩大1



显示“16:9”信箱模式或“4:3”图像，无变形。

全方位扩大2



全屏显示“16:9”信箱模式(失真)图像，无变形。

全方位扩大3



全屏显示“2.35:1”信箱模式(失真)图像，无变形。以最大尺寸显示“16:9”图像(略有放大)。

### 说明

- 在电脑模式下只有“16:9”和“4:3”是可用的。
- 宽高比模式可由SD(标准清晰度)信号和HD(高清晰度)信号分别存储。

# 观看视频及DVD

连接外接设备（录像机，DVD 设备等）即可观看输入的信号。

连接设备（见第 11、40、41 页）

本机遥控器可以操作指定的 Panasonic 外接设备的某些功能。

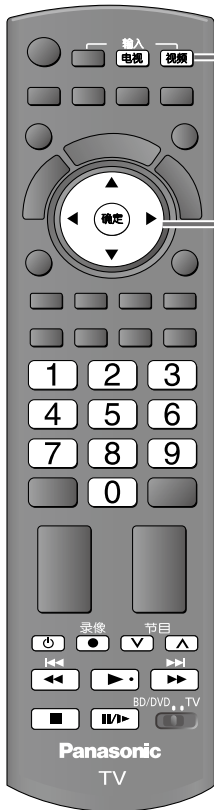

1

## 显示输入选择菜单

视频

2

## 选择连接至设备的输入模式



② 观看

① 选择

- 也可以使用遥控器上或电视机侧面上的视频按钮选择输入。反复按按钮直到选中您想要的输入模式。
- 可以标注或跳过各个输入模式 ➔ “输入标签”（见第 24 页）

3

## 观看

### 显示所选模式

视频2

#### 说明

- 如果外接设备具有宽高比调节功能，请将其设定为“16:9”。
- 详细内容，请参阅设备使用说明书或咨询当地经销商。

要返回至电视模式 ➔ 电视



连接至电视机上的Panasonic设备可以直接使用电视机遥控器进行操作。



	<b>BD/DVD和电视切换*</b> 选择BD/DVD可以操作PanasonicDVD刻录机、DVD播放机、BD(蓝光)播放机、家庭影院或录像机
	<b>待机</b> 设定为待机模式/启动
	<b>播放</b> 播放录像机/DVD
	<b>停止</b> 停止运转
	<b>快退/跳过/搜寻</b> 录像机：快退，快速反向查看图像 DVD：跳回到前一个乐曲或标题 按住此键进行向回搜寻
	<b>快进/跳过/搜寻</b> 录像机：快进，快速向前查看图像。 DVD：跳过到下一个乐曲或标题 按住此键进行向前搜寻
	<b>暂停</b> 暂停/重启 DVD：按住该钮进行慢动作播放
	<b>节目号码升/降</b> 选择节目
	<b>录像</b> 开始录像

遥控器通过以下设定可以操作 Panasonic 设备。

将 BD/DVD/ 电视开关设定到 BD/DVD 位置。→ 

请根据你想操作的设备变更代码。

进行下述操作时请按住  键。

参见下表输入要控制设备的相应代码  → 按 

设备	代码
DVD刻录机/DVD播放机/蓝光播放机	70 (默认)
家庭影院	71
录像机	72

#### 说明

- 更改代码后请进行操作确认。
- 如果更换电池，代码将恢复为默认值。
- 根据机型不同，可能无法执行上述操作。

# 如何使用菜单功能

多种菜单允许您对图像、声音及其他功能进行设定。

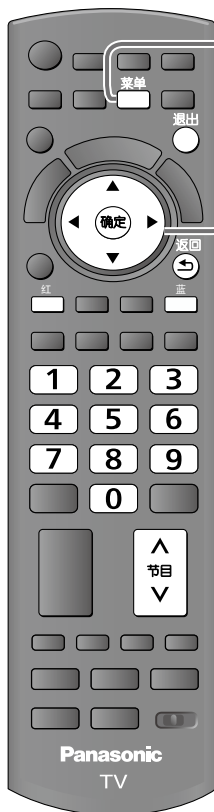

## 显示菜单



● 显示可设定功能(根据输入信号不同而变化)

## 选择菜单



(示例：图像菜单)



② 进入

① 选择

## 选择项目



(示例：图像菜单)



选择

## 调节或选择

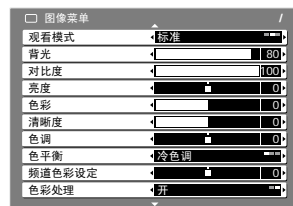

(示例：图像菜单)



① 更改  
② 存储或进入  
(某些功能需要)

要返回至电视模式



要返回至前一屏幕



菜单翻页



多种菜单允许您对图像、声音及其他功能进行设定。

### 在各选项中选择

选项的编号和位置

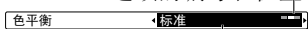

可更改

### 使用滑动条调节

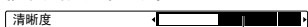

可移动

### 移至下一屏幕

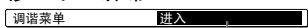

显示下一屏幕  
从输入菜单自由输入字符

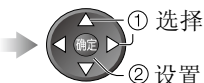
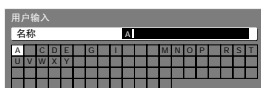

● 删除一个字符 →

● 删除所有字符 →

### 复位设置

- 只复位图像设置
  - ➔ 图像菜单“复位为默认设定”（见第 页）
- 只复位声音设置
  - ➔ 声音菜单“复位为默认设定”（见第 页）
- 初始化所有设置
  - ➔ 设置菜单 ➔ 系统菜单中的“出厂设定”（见第 页）

每按一次变更一个字符，停留一秒则设定字符，或按确定或在一秒内按任意数字键。每个数字键相对应的字符见下表。

数字键	字符	数字键	字符
			M N O
	A C		P R S
	D E		T U V
	G I		W X Y
			空格

（如何使用菜单功能  
图像、声音质量等）

高级功能

# 如何使用菜单功能

## 概览

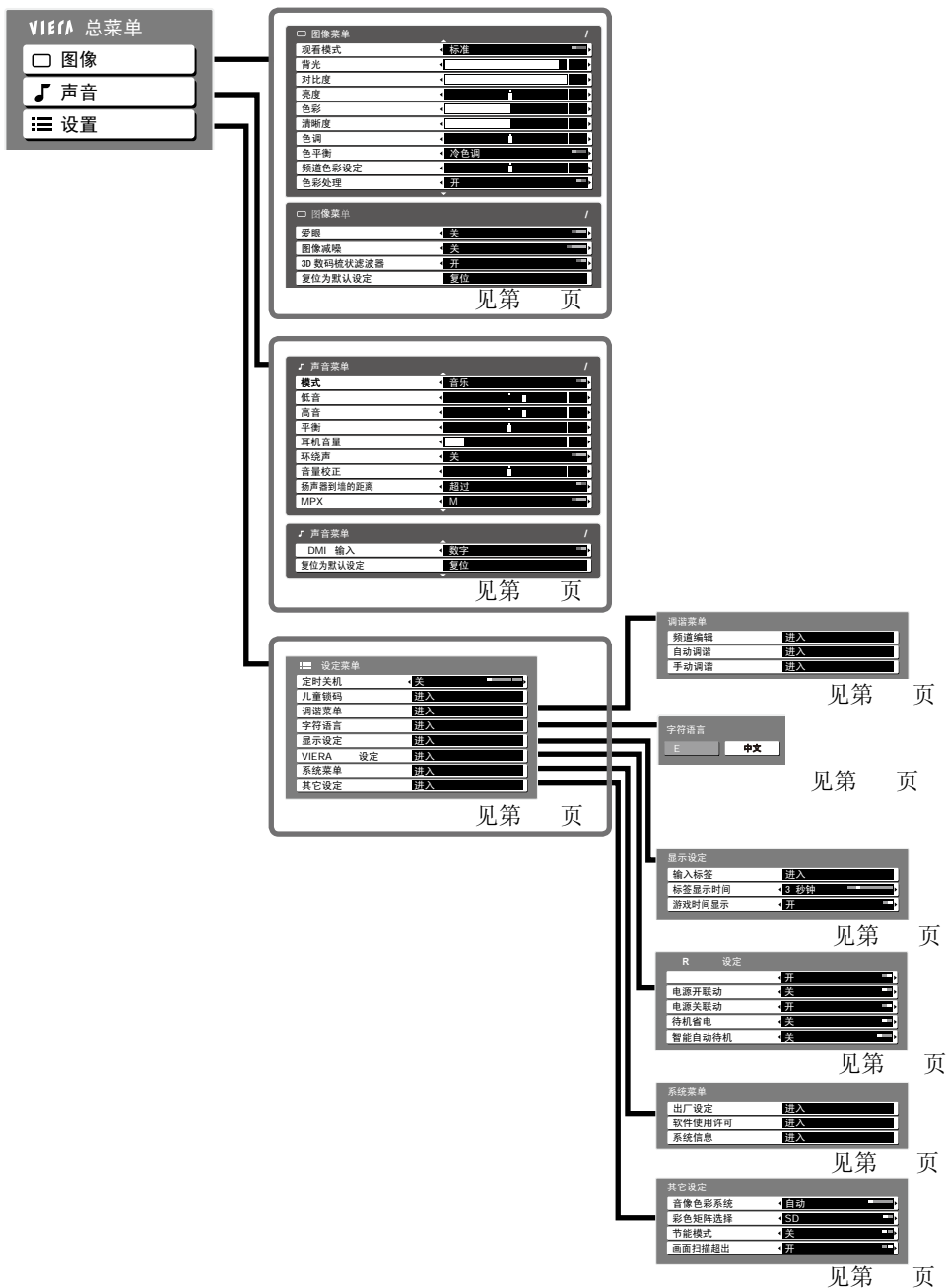

● 仅可选择可用项目。(在不同的输入模式下，菜单将有所不同)

## 菜单列表

菜单	项目	调节/配置(选项)
图像菜单	观看模式	<p>基本图像模式 (鲜艳/标准/影院/游戏)</p> <p>鲜艳: 室内光线较强时, 增强对比度, 画面更清晰</p> <p>标准: 室内光线强度一般时, 推荐在该模式下观看</p> <p>影院: 在光线较暗的房间里观看电影时, 实现影院级画质效果</p> <p>游戏: 只有当连接游戏设备时, 显示游戏时间</p> <ul style="list-style-type: none"> <li>● 对每一输入信号进行设置。</li> </ul>
	背光, 对比度, 亮度, 色彩, 清晰度	根据个人的喜好调节每一图像模式的色彩、亮度等
	色调	<p>当连接NTSC信号源时, 可以根据个人的喜好调节图像的色调</p> <ul style="list-style-type: none"> <li>● 仅适用于接收NTSC或者分量/ DMI信号</li> </ul>
	色平衡	选择图像的整体色调平衡 (冷色调/标准/暖色调)
	频道色彩设定	<p>因播放频道而异的色彩密度可根据各接收频道调节为三个级别</p> <ul style="list-style-type: none"> <li>● 选择您想要调节的频道, 并对此项功能进行设定</li> </ul>
	色彩处理	<p>可自动进行生动的色彩调节(关/开)</p> <ul style="list-style-type: none"> <li>● 对于电脑信号此功能无效</li> </ul>
	护眼	根据周围亮度自动调节图像设置(关/开 (显示 开)/开 (显示 关))
	图像减噪	<p>图像减噪</p> <p>自动减少图像轮廓部分的图像噪音和闪烁噪音(关/少/中/多)</p> <ul style="list-style-type: none"> <li>● 对于电脑信号此功能无效</li> </ul>
	D 数码梳状滤波器	<p>观看静态或慢镜头画面时, 如果将色彩模式设为“开”, 画面显示更清晰, 画质更逼真 (关/开)</p> <ul style="list-style-type: none"> <li>● 仅适用于接收PA 或NTSC信号</li> <li>● 在S端子、分量、电脑、 DMI和SD卡操作时此功能无效</li> </ul>
	复位为默认设定	按确定钮复位当前图像菜单至默认设置

(如何使用菜单功能、图像、声音质量等)

高级功能

# 如何使用菜单功能

## 菜单列表

菜单	项目	调节/配置(选项)
声音菜单	模式	基本声音模式(音乐/语音) ● 对每一输入信号进行设定
	低音	调节低音的输出电平
	高音	调节高音、尖锐声音的输出电平
	平衡	调节左右扬声器之间的音量电平
	耳机音量	调节耳机音量
	环绕声	环绕声设定(关/V A V A S ) V A : 提供声音增强效果来模拟更好的空间效果。 V A S 提供声音宽度和深度的增强效果来模拟更好的空间效果。 ● 也可按遥控器上的环绕声钮进行切换(见第 页)
	音量校正	调节各个频道或输入模式的音量
	扬声器到墙的距离	调节低频声音(超过 以内) ● 如果电视机到墙壁间的距离超过 , 则推荐选择“超过 ” ● 如果电视机与墙壁间的距离不足 , 则推荐选择“ 以内”
	MPX	选择单声道/立体声(单声道/立体声)(见第 页) ● 正常: 立体声 ● 未收到立体声信号: 单声道 ● M M :单声道信号传送时可用。
	DMI 输入	进行选择以匹配输入信号(数字/模拟)(见第 页) 数字: DMI电缆连接 模拟: DMI DVI转接电缆连接 ● 仅限于 DMI输入模式 ● DMI 端子仅适用于数字信号 ● 无 DMI 的可用设定
	复位为默认设定	按确定钮复位当前声音菜单至默认设置

菜单列表

菜单	项目	调节 / 配置 (选项)	
设定菜单	定时关机	设定本机自动关闭的时间(关/分钟)(见第 页)	
	儿童锁码	锁定节目频道以防止进入(见第 页)	
	调谐菜单	频道编辑	跳过不想看的节目(见第 页)
		自动调谐	自动设定所在地区可以接收的频道 (见第 页)
		手动调谐	手动设定频道 (见第 页)
	字符语言	变更屏显的语言种类 ( / 中文)	
	显示设定	输入标签	标注或跳过各个输入端子(见第 页)
		标签显示时间	设定信息标签(见第 页) 在屏幕上的显示时间 ● (无显示) 至 秒, 以 秒为增量
		游戏时间显示	在游戏过程中每 分钟显示游戏时间的长度(关/开) ●当观看模式设置为“游戏”
	R 设定	VIERA	设定使用VIERA 功能(关/开)(见第 页) ●当VIERA 功能设定为“开”时此功能有效(见第 页)
		电源开联动	设置使用电源开联动功能 (关/开)(见第 页)
		电源关联动	设置使用电源关联动功能 (关/开)(见第 页)
		待机省电	控制待机模式下的连接设备的开关以节省电源消耗。(关/开) 见第 页
	系统菜单	智能自动待机	使不看或者不用的设备进入待机模式来节省电源消耗(关/开 (有提示) / 开 (无提示))(见第 页)
		出厂设定	将所有设定恢复到初始状态(见第 页)
		软件使用许可	显示软件许可信息 (此说明与操作无关)
	其他设定	系统信息	显示本机的系统信息
		音像色彩系统	选择在视频模式下基于视频信号的最佳色彩系统 (自动 PA SECAM M NTSC NTSC)
		彩色矩阵选择	仅适用于以自然色彩显示由连接至视频/音频输入、视频/音频输入 分量端子或 DMI DMI DMI 端子的数码设备产生的 或 输入信号 选择 SD 或 D, 调节SD (标准清晰度) 或 D (高清晰度) 的合适色彩参数 ●SD: 输入信号为标准电视系统 ● D: 输入信号为高清晰度系统
		节能模式	降低屏幕亮度来降低电量消耗。(关/开)
画面扫描超出		选择显示图像的屏幕区域(关/开) 开: 放大图像, 隐藏图像边缘。 关: 按原大小显示图像。 ●如果屏幕边缘产生噪杂讯, 请设置为“开” ●宽高比设置为 时可用 ●可针对SD(标准清晰度)和 D(高清晰度)信号分开设置	

如何使用菜单功能  
(图像、声音质量等)

高级功能

- 当使用电脑或SD卡时将显示不同的菜单。(见第 页和第 页)
- 仅可选择可用项目。

# 输入标签

为方便识别和选择输入模式，您可以标注每个输入端子或跳过未连接至任何设备的端子。

**显示菜单**

菜单

**选择“设置”**

VIERA 总菜单

- 图像
- ♪ 声音
- ≡ 设置

**选择“显示设定”**

≡ 设定菜单

- 定时关机 关
- 儿童锁码
- 语言菜单
- 字符语言
- 显示设定 进入
- VIERA Link 设定
- 系统菜单
- 其它设定

**选择“输入标签”**

显示设定

- 输入标签 进入
- 屏幕显示时间 秒钟
- 游戏时间显示 开

**选择输入端子并进行设定**

输入标签

视频	视频
视频	视频
电脑	电脑
DMI	DMI
DMI	DMI
DMI	DMI

② 进入  
① 选择

② 进入  
① 选择

② 进入  
① 选择

② 设置  
① 选择

要返回至电视模式



设定的标签将显示于“输入选择”菜单(见第 页)或信息标签中。

- 如果选择“跳台”，则不能设置。

## 定制输入名称

可以自由命名各个输入端子。

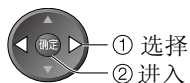

选择“定制输入名称”



(最多 个字符)  
您可以通过数字键设定字符  
▶ 见第 页。

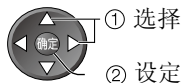

设定字符





# 控制节目观看权限

您可以锁定指定的节目或音频 / 视频输入端子并控制观看权限。  
(选择锁定的节目 / 输入端子时将显示信息；通过输入 PIN 号码才可以观看。)

**1 显示菜单**  
菜单

**2 选择“设置”**  
VIERA 总菜单  
□ 图像  
♪ 声音  
≡ 设置

**3 选择“儿童锁码”**  
≡ 设定菜单  
定时关机 关  
儿童锁码 进入  
语言菜单  
字符语言  
显示设定  
VIERA 设定  
系统菜单  
其它设定

**4 退出**  
要返回至电视模式 →

**5 退出**

② 进入  
① 选择

② 进入  
① 选择

控制节目观看权限  
输入标签

高级功能

**控制节目观看权限 儿童锁码**

**输入 PIN 号码 ( 位 )**

儿童锁码 PIN 输入  
请输入新的 PIN  
PIN

1 2 3 ● 首次设定时输入 PIN 号码两次。  
4 5 6 ● 请记录下 PIN 号码以防忘记。  
7 8 9  
0

**选择“儿童锁码目录”**

儿童锁码  
改变 P  
儿童锁码目录 进入

② 进入  
① 选择

**选择要锁定的节目 / 输入端子**

加锁列表 电视和影音

名称	输入	类型	锁定
C	电视	电视	🔒
T REE	电视	电视	🔒
E	电视	电视	🔒
C C	电视	电视	🔒
N	电视	电视	🔒
C	电视	电视	🔒
视频	外接	视频	🔒
视频	外接	视频	🔒

① 选择  
② 设置

- 取消  
→ 选择已锁定的节目 / 输入端子  
→ 确定
- 全部锁定 → 🔒
- 全部解除锁定 → 🔓
- 跳到下一组节目 → 🔑

锁定节目 / 输入端子时显示

**更改 PIN 号码**  
选择“儿童锁码”中的“更改 PIN”，然后输入新 PIN 号码两次。  
说明

- “恢复出厂设定” (见第 页) 后将删除 PIN 号码和所有设定。

# 编辑节目

您可以跳过不想观看的节目或编辑节目。

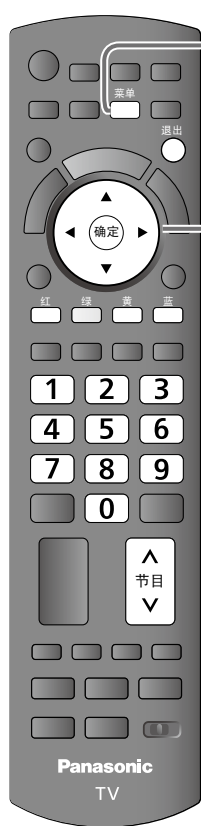

## 1 显示菜单



## 2 选择“设置”

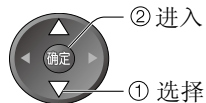

## 3 选择“调谐菜单”

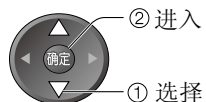
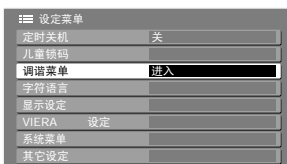

## 选择“频道编辑”

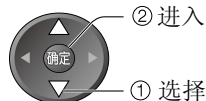
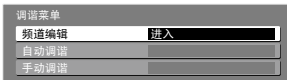

## 设定

要返回至电视模式 → 退出

您可以隐藏自己不需要的服务。所删除的服务只有在您编辑服务目录时才显示。您可以使用这个功能来跳过不想观看的节目。

**选择服务和隐藏/显示**

② 隐藏 / 显示

① 选择

显示

隐藏 (跳台) (见第 页)

● 返回各节目 (手动调谐) → **红**

您可以更改节目名称和节目位置

- 如果只是通过 R 电缆连接了录像机, 请通过录像机编辑。

**选择要编辑的节目**

或

↑ 页面上卷

↓ 页面下卷

选择

**编辑**

选中节目后更改显示名称

① 选定字符

② 选择

选择 “重命名”

选择字符

编辑频道名称

名称

A B C D E F G H I J K L M N O P Q R S T

U V W X Y Z 0 1 2 3 4 5 6 7 8 9 ! : #

a b c d e f g h i j k l m n o p q r s t

u v w x y z ( ) \* - . ' " ,

(最多 个字符)

您可以通过数字键设定字符 (见第 页)

返回

存储

**移动节目位置**

选择

选择新的位置

存储

# 调谐节目

在搬家时您可以重新调谐所有的电视节目，或者利用该功能搜寻最近开播的新电视服务。

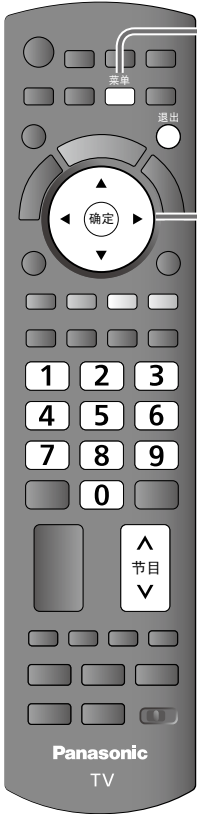

**显示菜单**

菜单

**选择“设置”**

VIERA 总菜单	
□ 图像	
♪ 声音	
≡ 设置	

**选择“调谐菜单”**

≡ 设定菜单	
定时关机	关
儿童锁码	
调谐菜单	进入
字符消音	
显示设定	
VIERA 设定	
系统菜单	
其它设定	

**选择项目**

调谐菜单	
频道编辑	
自动调谐	进入
手动调谐	进入

**设定**

要返回至电视模式 → 退出

② 进入

① 选择

② 进入

① 选择

② 进入

① 选择

自动设定所在地区可以接收的频道。

开始“自动调谐”  
进入“自动调谐”

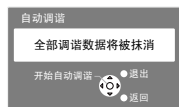

自动进行设定



- 将删除所有先前设定
- 操作完成时，节目广播编号“ ”将出现
- 如未完成调谐 ➔ “手动调谐”（如下）

使用电视机侧面的按钮进行自动调谐（见第9页）

反复按下按钮直到显示“自动调谐”

进入“自动调谐”

● 要返回至电视模式 ➔

启动“自动调谐”

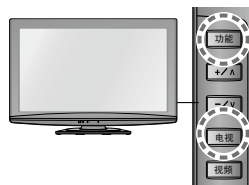

### 微调

用于进行单个频道调谐的微小调节（受天气情况等影响）

### 手动调谐

自动调谐后手动设定频道。

- 设置声音系统和色彩系统，然后运行该功能。  
一般将色彩系统设为“自动”。
- 如果电视机仅通过 R 电缆与录像机连接，则选择节目号码为“ ”。



选择节目位置



选择频道



搜寻并存储



### 声音系统

您可以改变一个频道节目的声音系统。

M M M M  
选择您想调节的频道 ➔ 设定此功能 ➔

### 色彩系统

您可以为所接收的信号选择正确的传输标准

自动 PA SECAM M NTSC NTSC

选择您想调节的频道 ➔ 设定此功能 ➔

- 通常，选择“自动”。

# 恢复出厂设定

将电视机复位为初始状态，即未调谐频道。  
恢复所有出厂设定(频道，图像，音质等)

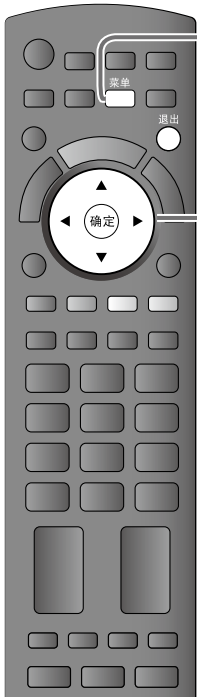

**显示菜单**

菜单

**选择“设置”**

VIERA 总菜单

- 图像
- 🎵 声音
- ☰ 设置

**选择“系统菜单”**

☰ 设定菜单

定时关机	关
儿童锁码	
调谐菜单	
字符语言	
显示设定	
VIERA 设定	
系统菜单	进入
其它设定	

**选择“出厂设定”**

系统菜单

出厂设定	进入
软件使用许可	
系统信息	

**设定**

要返回至电视模式 → 退出

② 进入

① 选择

② 进入

① 选择

② 进入

① 选择

## 出厂设定

查看信息并进行初始化

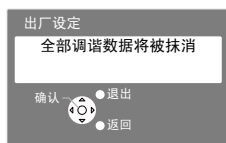

按确定键进行确认

### 执行屏幕指示

- 当下次打开主电源开关时自动启动“自动调谐”。(见第 页)
- 仅重新调谐电视频道，如在搬家后  
➔“自动调谐”(见第 页)

# 在电视机上显示电脑画面

可在电视机上显示与本机连接的电脑的画面。  
可通过连接音频线缆收听电脑的音频。连接电脑▶ 见第 页

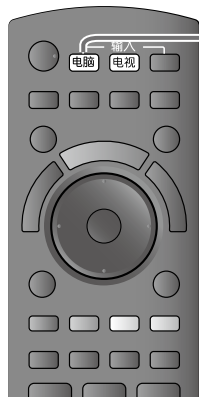

选择电脑

电脑

● 相应的信号 (见第 页)

要更改设置, 请见下表。

要返回至电视模式▶ **电视**

电脑菜单设定(根据需要变更)

菜单	项目	调节 / 配置 (选项)	
图像菜单	高级电脑设定	红增益	调整亮红区域的白平衡
		绿增益	调整亮绿区域的白平衡
		蓝增益	调整亮蓝区域的白平衡
		伽马	/ /
		复位为默认设定	按确定键重置为默认设置
设定菜单	电脑设定	输入分辨率	切换为宽屏幕观看 ● VGA 像素 WVGA ( 像素), XGA 像素 WXGA ( 像素) ● 根据信号不同, 选项会改变。 ● 如果显示红色的“行频率”“场频率”, 可能是不支持的输入信号。
		时钟	如果出现干扰, 则设定为最低电平。
		水平位置	调整水平位置 
		垂直位置	调整垂直位置 
		时钟相位	消除闪烁和失真 ● 时钟调整完成后调节 ● 如果出现干扰, 则设定为最低电平
		同步	电脑同步信号种类 (水平和垂直信号 / 绿信号) ● 水平和垂直信号: 来自电脑的水平 and 垂直信号 (最常见的同步格式) ● 绿信号: 来自电脑的绿同步信号 (如果有的话)
		复位为默认设定	按确定键可复位为默认设定

在电视机上显示电脑画面  
恢复出厂设定

高级功能

●其他项目▶ 见第 - 页

# 浏览 SD 存储卡

## R 图像浏览器

照片浏览器：可显示由数码相机拍摄的静态图像。

- 操作过程中，任何视频端子都没有信号输出。
- “日期”显示数码相机或摄像机拍摄的时间。没有日期的文件显示“\*”。
- SD 卡的更多细节参见第 页。

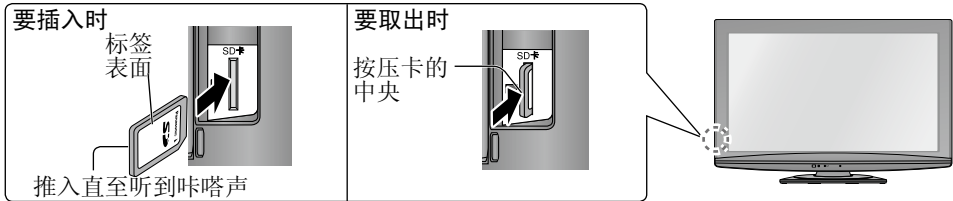

### 照片浏览器

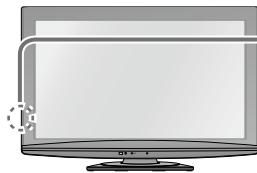

插入 卡

选择“照片浏览器”



- SD 卡中的所有照片以缩略图形式显示。

选择文件夹来显示缩略图



① 选择



② 观看所选组别的缩略图

- 未分组的文件将被放在名为“/”的文件夹里。
- 显示所有照片见第 页。

(缩略图画面)

从缩略图中选择要观看的照片

错误显示  
(无法载入的图像等)

选中的照片

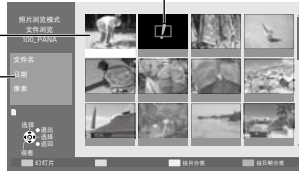

① 选择



② 观看

- 幻灯片浏览请参考 页
- 按照日期或月份分组请参考 页

(缩略图画面)

显示已选择照片的信息

每次显示一张

● 显示 / 隐藏操作指南



要返回至前一屏幕



要返回至电视模式



至上一张照片  
旋转 (逆时针)  
至下一张照片  
旋转 (顺时针)



画面操作指南 (每次显示一张) ● 要返回至缩略图屏幕 →



## 幻灯片显示

开始幻灯片显示（在步骤 ④ 操作）  
选择首张观看的照片

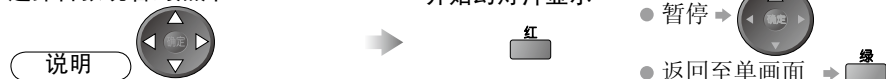

- 幻灯片显示结束在开始观看照片的同一个组。

幻灯片显示设置（在照片浏览器模式下操作）

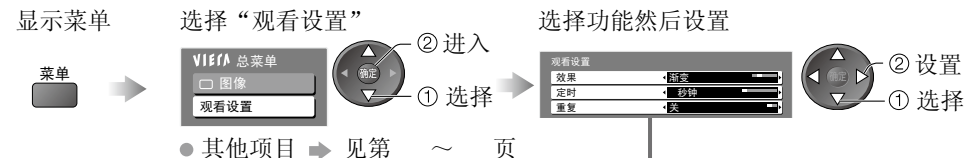

菜单	项目	调节 / 设定 (选择)
观看设置	效果	选择幻灯片播放时照片切换的效果 关 / 渐变 / 幻灯片 / 溶镜 / 随机 渐变：下一照片淡出。 幻灯片：下一照片从左边以幻灯片效果出现。 溶镜：照片被下一照片以模糊的马赛克效果替代。 随机：照片切换效果随机出现。
	定时	选择幻灯片显示的时间间隔 秒钟
	重复	重复播放幻灯片（关 / 开）

## 显示所有照片

显示 SD 卡里的所有照片的缩略图。

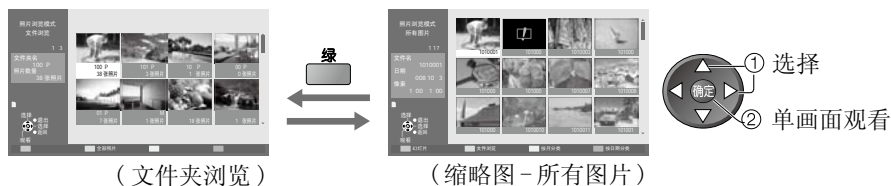

## 按照日期或月份分组

显示按相同日期或月份分组的分组列表。

- 无日期记录的图片分到显示为“未知”的组里。

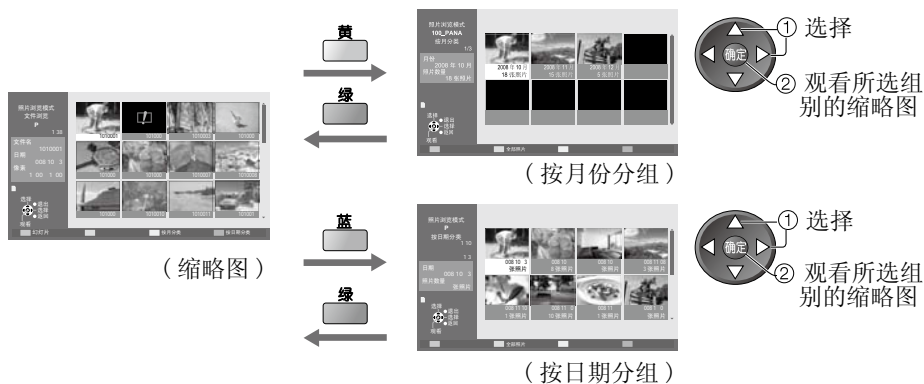

# R HDAVIC

与具有“DAVIC”功能的P产品连接，可享受附加的DMI相互操作功能。本机支持“DAVIC”功能。

使用DMI电缆与某些设备（高清晰度摄像机，家庭影院，功放等）连接可实现自动控制这些设备。

这些功能仅限于具有“DAVIC”和“VIERA”功能的型号。

●有些功能不可用，它取决于DAVIC的版本。请确认所连接设备的DAVIC版本。

●VIERA“DAVIC”基于DMI（即行业标准DMI CEC（消费电子控制））所具备的控制功能，是我公司研发并增加的独有功能。因此，与支持DMI CEC功能的其他厂商的设备进行连接时，此功能可能无法实现。

●相关兼容信息，请参阅各型号的使用说明书。关于可用P设备，请垂询当地P顾客咨询服务中心。

## R 功能和连接

### VIERA

功能 \ 连接具有 R 功能的设备	DVD 播放机 / 蓝光播放机 *1	高清晰度摄像机 / LUMIX 照相机 *1	家庭影院 *2	功放 *2
轻松播放	○	○	○	
电源开联动	○	○	○	
电源关联动	○	○	○	○
在待机模式下减少不必要的电源消耗	○			
不需要的设备自动待机	○		○ <sub>6</sub>	○
通过 VIERA 遥控器控制连接设备的菜单	○	○	○	
扬声器控制			○	○

只通过 DMI 连接

通过 DMI 和音频输出连接

连接具有“DAVIC 或更高”功能的设备可用

连接具有“DAVIC 或更高”功能的设备可用

播放光碟时

除了观看光碟时

**连接**

- 使用 DIGA 刻录机 DVD 播放机 / 蓝光播放机 / 高清晰度摄像机 / UMIX 照相机 :



- 使用家庭影院 :

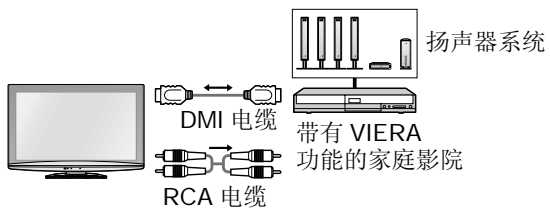

- 使用功放 :

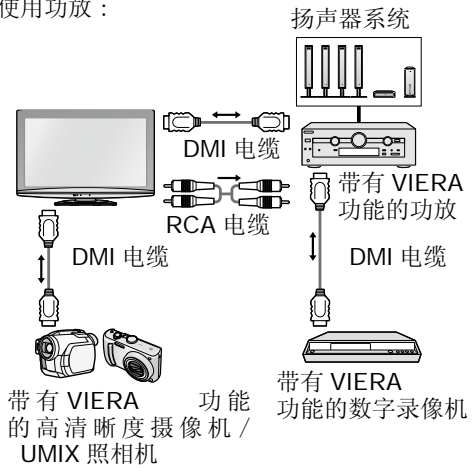

**说明**

- 根据所连接的设备, 此功能可能不能正常工作。
- 对于具有 VIERA 功能的数字录像机 / DVD 播放机 / 蓝光播放机 / 高清晰度摄像机 / UMIX 照相机, 通过 DMI 连接线连接到 DMI DMI 或 DMI 端子。
- 对于家庭影院 / 功放, 通过 DMI 连接线或 RCA 连接线连接到 DMI DMI 或 DMI 端子输出来自电视机的音频信号。
- 使用 DMI 兼容 (全连接) 电缆, 不可使用非 DMI 兼容电缆。

推荐使用 P 的 DMI 电缆 :

- RP CD G 米
- RP CD G 米
- RP CD G 米
- RP CD G 米

# R HDAVI C

## 准备

- 连接支持 VIERA 的设备。
- 设置所连接的设备，请参阅设备使用说明书。
- 为达到最佳刻录，可能需要刻录机的设置。详情请参照刻录机的说明书。
- 在设定菜单中设定 VIERA 开 → VIERA 设定 → VIERA 见第 页
- 电视机设定 → 连接后，打开设备和电视机。选择输入模式为 DMI DMI 或 DMI（见第 页），并确保图像正确显示。  
如下情况发生后，请重新设定：
  - 第一次设定时
  - 增加或再次连接设备时
  - 更改设定时

## 可用功能

### 轻松播放

自动输入切换:操作已经连接的P 设备时,将会自动切换输入模式。

### 电源开联动

在设定菜单里设定电源开联动“开” → “电源开联动”（见第 页）  
连接的设备开始播放或激活设备的直接导航/功能菜单时，电视机将自动开机。（仅当电视机处于待机模式时）

### 电源关联动

在设定菜单里设定电源关联动“开” → “电源关联动”（见第 页）  
将电视机设为待机模式时，连接的P 设备也将自动设定为待机模式。  
●即使电视机是通过定时关机功能或自动电源待机功能自动进入待机模式，本功能也将运行。

### 待机模式下减少不必要的电源消耗 待机省电

在设定菜单里设定待机省电“开” → “待机省电”（见第 页）  
连接设备待机模式下电源消耗的高低与电视机开/关同步来减少电量消耗。  
当电视机设为待机模式，连接设备自动设为待机模式从而连接设备待机模式下的电量消耗自动减少了。  
当打开电视机时，所连接的设备仍处于待机模式，但电量消耗增大，使启动更快。  
●此功能在所连接设备可以改变待机模式下的电量消耗并设为高耗电时使用。

### 不用的设备自动待机 智能自动待机

在设定菜单里设定智能自动待机“开(有提示)”或“开(无提示)”来使用此功能 → “智能自动待机”（见第 页）  
开着电视机时，所连接的未使用的设备自动进入待机模式来节省电量消耗。  
●如果你选择“开(有提示)”，此功能工作时屏幕提醒信息会显示。

## 可用功能（使用 VIERA Link 菜单）

### 使用 VIERA 遥控器操作所连接的设备 VIERA 控制

您可以使用电视机遥控器控制连接设备的某些功能（将遥控器指向电视机信号接收器）。

- 如果您不能操作，检查设置及设备 ➡ “VIERA 功能和连接”。（见第 页）
- 连接设备的具体操作请阅读设备的说明书。

#### 进入并操作设备菜单

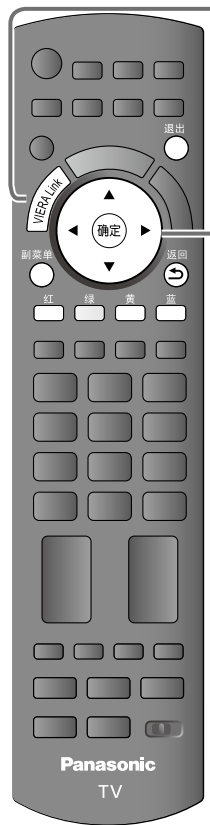

显示“VIERA 菜单”

选择“VIERA 控制”



选择您想要进入的菜单  
显示所连接设备的种类。  
选择设备种类并进入。



- 刻录机 / 播放机 / 家庭影院 / 摄像机 UMIX / 其它
- “家庭影院”包括由播放机构成的或由刻录机构成的。
  - “其它”是指机顶盒。

所进入的设备的菜单  
(输入模式将自动改变)

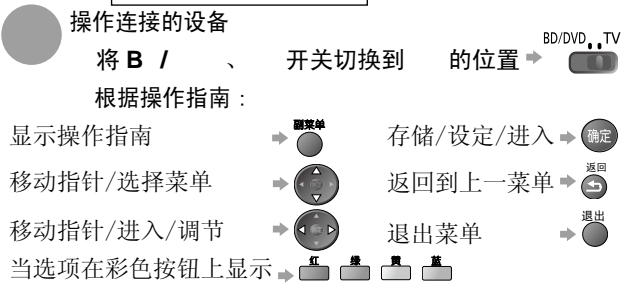

**说明**

● 在部分设备上有些操作可能不可用，如果出现这种情况，请使用设备本身的遥控器。

**如果连接多个录像机或播放机**  
你可以同时连接最多 个录像机或播放机

刻录机 / 播放机

根据连接到电视机 DMI端子的相同设备由低到高编号。例如，当两个刻录机连接到 DMI 和 DMI，连接到 DMI 的设备显示为刻录机，另一个显示为刻录机。

**如果您进入了不正确的设备**  
当连接了具有 DAVIC 功能的设备

刻录机 / 播放机 / 家庭影院 / 摄像机

显示所连接的设备种类。你可以进入设备菜单，但你不能操作它。使用设备自己的遥控器来操作它。

# R HDAVIC

可用功能（使用 VIERA 菜单）

扬声器控制 扬声器选择

您可以用电视机的遥控器指向电视机的遥控信号接收窗来控制家庭影院的扬声器。  
●如果您不能操作，请检查设置和设备 ➔ “VIERA 功能和连接”（见第 页）  
进入并控制扬声器音量。



● 显示 R 菜单

● 选择“扬声器选择”

R 菜单

VIERA 控制 刻录机

扬声器选择 家庭影院

● 设为“家庭影院”或“电视”

  
  
选择  
  
设定

**家庭影院**

家庭影院或功放放在待机模式可以被自动打开，且声音来自连接到家庭影院的扬声器。

- 音量升 / 降

（当调节设备音量时，声音滑动条会显示）

- 消音 ➔ 

- 电视机的扬声器消音。
- 当关闭外接设备，电视机的扬声器将起作用。

**电视**  
电视机扬声器动作。

**说明**

- 如果您想通过功放欣赏多媒体音效（如数字杜比 声道），用 DMI 连接线（见第 页）连接并选择“家庭影院”。
- 如果您想通过 DIGA 刻录机欣赏多媒体音效，用 DMI 连接线连接 DIGA 刻录机和功放（见第 页）。
- 通过家庭影院或功放的遥控器可实现轻松重放。请阅读设备使用说明书。

## 说明

- 根据所连接的设备的不同，此功能可能不能正确运行。
- 当输入模式转换时，开始的几秒钟可能没有图像和声音。
- “DAVIC”是针对兼容 DAVI 控制的设备的最新标准（于 年 月颁布）。此标准适用于传统的 DAVI 设备。
- 确认此电视机的 DAVIC 版本 ➔ “系统信息”。（见第 页）

# R 工具

使用 VIERA 工具，您可以直接进入连接设备或 SD 卡的部分有用的功能。

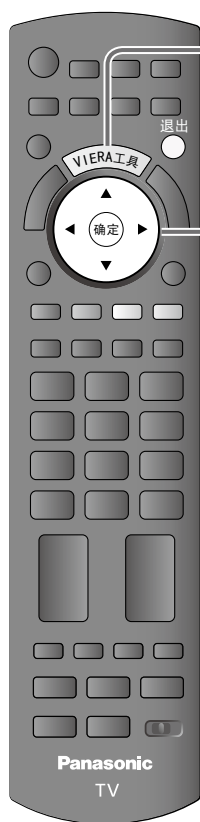

## 显示 VIERA 工具菜单



## 选择功能

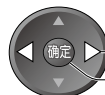

- ① 选择
- ② 进入

## 针对每个功能的操作



VIERA 控制

VIERA 控制（见第 页）  
所连接的设备可以通过 VIERA 遥控器控制。  
当连接了多媒体设备，在按钮下方即可显示出来，你则可以选择该设备了。



扬声器选择

扬声器控制（见第 页）  
可以设定影院扬声器。



幻灯片

以幻灯片形式浏览 SD 卡（见第 页）  
即开始以幻灯片形式播放照片。



照片

观看 SD 卡内的照片（见第 页）  
显示照片文件夹。

返回至电视模式



# 外接设备

下列图表提供了如何将电视机连接至各种设备的建议。有关其他连接的详细内容，请参考设备使用说明书、以下表格及规格表（见第 页、 页）。

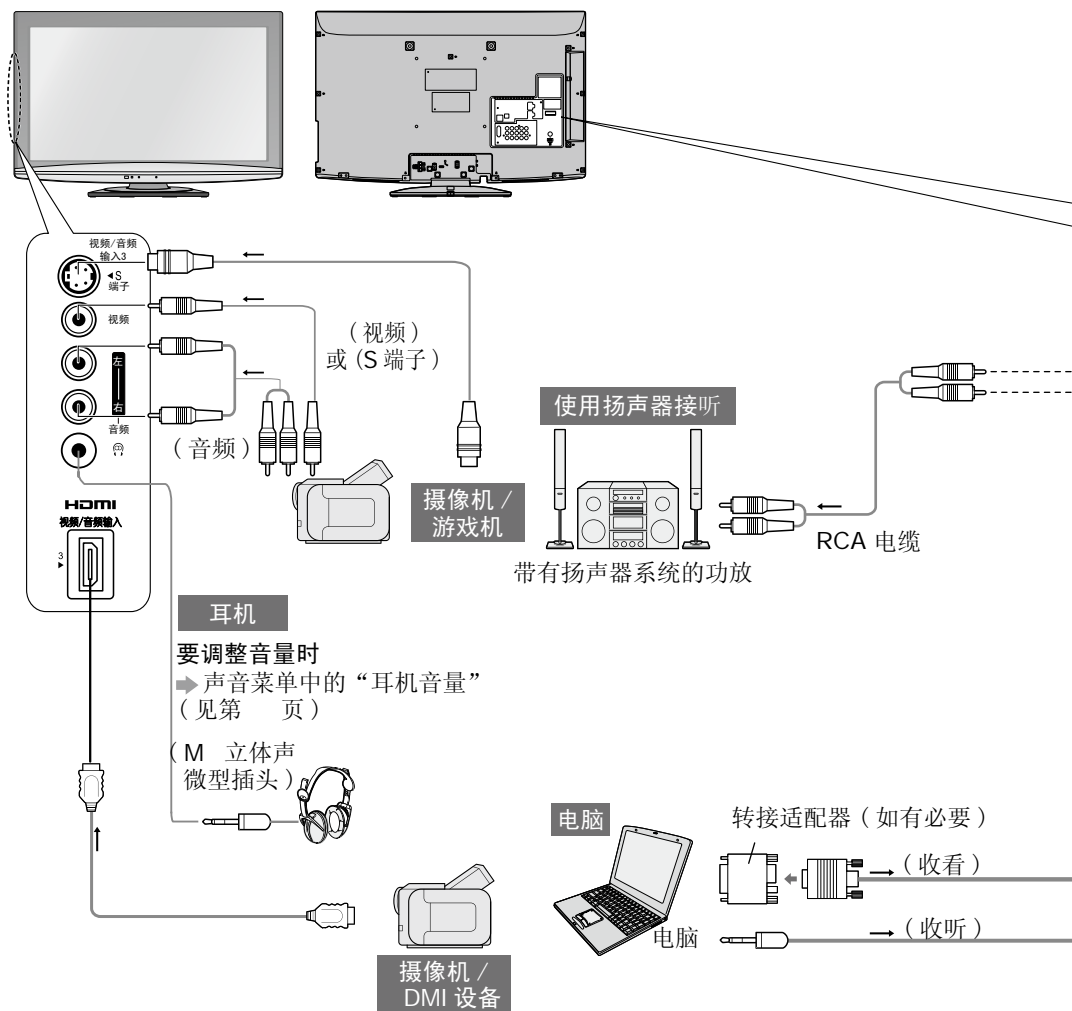



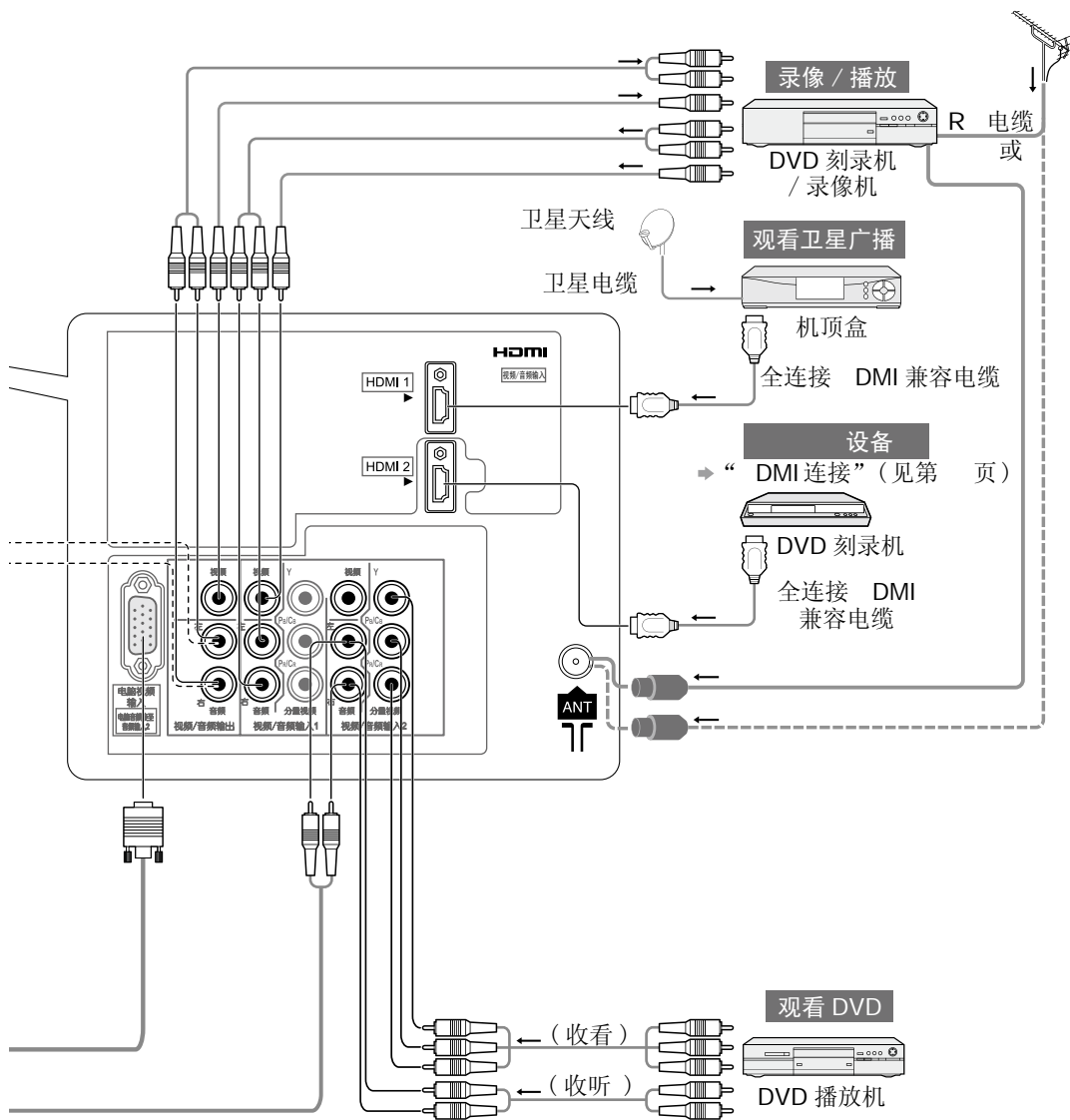

外接设备

高级功能

# 外接设备（续）

连接至每一端子的可连接设备类型

连接端子	视频 / 音频 输入	视频 / 音频 输入	视频 / 音频 输入	视频 / 音频 输出	HDMI 1	HDMI 2	HDMI 3
刻录 / 播放 (设备)							
刻录 / 播放录像带 / DVD (录像机 / DVD 刻录机)	○	○	○	○			
观看 DVD DVD 播放机)	○	○	○		○	○	○
观看便携式摄像机图像 (视频摄像机)	○	○	○		○	○	○
观看卫星广播 (机顶盒)	○	○	○		○	○	○
玩游戏 (游戏机)	○	○	○		○	○	○
使用带有扬声器 系统的功放				○	○	○	○
VIERA					○	○	○

○ 建议连接

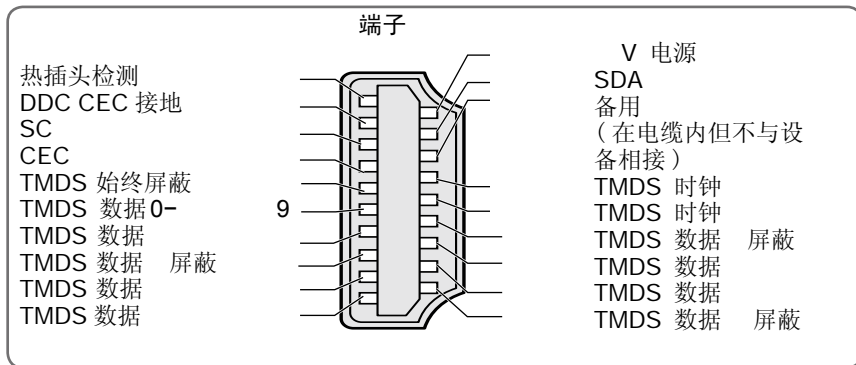
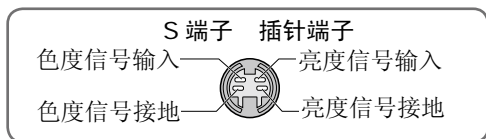

- 使用视频 / 音频输入 连接时，请连接至 S 端子或视频端子。
- 使用视频 / 音频输入 或视频 / 音频输入 输入端子连接时，请连接至分量端子或视频端子。

# 技术信息

## 节目分配

频道设定	中国	中国香港	亚洲/中东	新西兰/印尼	越南	印度有线电视	独联体/东欧	南非	美国系统	美国有线电视	日本
频道显示	接收频道										
}	~		~	~	~	ssssssss	~	~	~	~	~
}	~					ss					
}	~	~	~	~	~	ss	~	~	~	~	C
}		ss	ss	ss	s	~	s	ss		~	
}	~	ss	ss	ss	ss	~	ss	ss		~	
		ssssssss	ssssssss	ssssssss	ssssssss	~	ssssssss	ssssssss		~	C
}	~	s	s	s	s	~	s	s		~	
}		~	~	~	~		~	~			
}		~	~	~	~		~	~			

技术信息  
外接设备

技术资料

# 技术信息

## 立体声 / 两国语言声音系统

⊙/▽ 接收立体声 / 两国语言声音节目时，可按**立体声 / 两国语言声音**选择钮来选择声音输出模式。

I/II

音频信号	立体声	主声道 I	副声道 II	单声道
模式指示	⊙	I	II	▽

丽音 (NICAM) ..... 在新西兰, 新加坡, 中国香港等地使用。

电视广播类型	标准电视广播 (标准音频)	标准 + 丽音单声道 I (主声道 I)	丽音立体声	丽音双声道 (主声道 I / 副声道 II)
模式指示	无指示 ↔ ▽	I ↔ ▽	⊙ ↔ ▽	I → II ↑ ▽ ↓

A (德国) ..... 在澳大利亚, 马来西亚等地使用。

电视广播类型	标准电视广播 (标准音频)	两国语或双声道: 主声道 I / 副声道 II	立体声
模式指示	无指示 ↔ ▽	I ↔ II	⊙ ↔ ▽

### 说明

- 如果立体声信号微弱或接收条件不佳, 或者出现“立体声: 单声道”自动切换的情况, 建议将立体声切换为单声道。
- 尽管接收信号内容不断改变, 选择的模式将保持不变。
- 当接收条件恶化, 如果立体声 / 两国语言声音选择按钮将模式设为“单声道”, 则会听得更清楚一些。
- “双声道”, 也称为“双单声道”或“两国语”, 目前在某些国家尚未使用。

## 卡

### 操作 SD 卡的注意事项

- 在电视机访问数据时请勿取出 SD 卡（否则可能损坏 SD 卡或电视机）。
- 请勿触摸 SD 卡背面的端子。
- 请勿使 SD 卡受到过度挤压或碰撞。
- 请按正确方向插入 SD 卡（否则可能损坏 SD 卡）。
- 电子干扰，静电或误操作都可能导致数据或 SD 卡损坏。
- 定期备份录制数据以防止因数据损坏或错误操作电视机而丢失数据。（P 对任何录制数据的损坏或破坏不承担任何责任）。

### 存储卡浏览用的数据格式

照片：用数码相机拍摄的兼容符合 DC 和 EXI 标准的 PEG 文件

数据格式 - 基线 PEG（辅助取样 或 ）

最大文件数量 -

图像分辨率 - 至 像素

- 兼容存储卡类型（最大容量）：SD C 卡（ G SD 卡 G SD 卡 G （需要 SD 适配器）

- 如果使用 SD 卡，需连同适配器一起将其插入或取下。

- 可以在下述网站确认存储卡类型的最新信息（仅英语）

DC（相机文件系统设计规则）：DC 是日本电子信息技术产业协会 EITA 建立的统一标准。

### 说明

- 用记录设备将卡格式化。
- 本电视机可能无法正确显示某些记录设备所记录的图像。
- 当文件和文件夹较多时，图片显示所需的时间可能比较长。
- 此功能不能显示动态 PEG 和非 PEG 格式编排（如 TI ， MP）的静态图像。
- 用电脑修改过的 PEG 数据可能无法显示。
- 从电脑输入的图像必须与 EXI（可互换图像文件格式） ， ， 和 兼容。
- 部分降级的文件可能会以较低的分辨率显示。
- 只能观看“ PG”扩展名的数据文件
- 根据所使用的数码相机不同，文件夹及文件名可能会有不同。
- 请勿使用双字节字符或其他特殊代码。
- 如果更改文件夹名或文件名，则存储卡在本机上可能会无法使用。

### 屏幕信息

信息	含义 / 解决方法
无法读取文件	▶ ●文件破坏或不可读。 本电视机不支持此格式。（适用格式或数据如上）
请确认 卡是否正常？	▶ ●插入的 SD 卡有问题。
没有插入 卡	▶ ●插入 SD 卡。
无正确文件可播放	▶ ●卡中无数据。
存储量超过 张图片 最大为	▶ ●最大照片数量为 。

# 技术信息

## 连接

DMI (高清晰度多媒体接口) 通过电视机与设备的连接, 带给您高清晰度数字画面和高音质享受。

带有 DMI 或 DVI 输出端子的 DMI 兼容设备 ( ), 例如机顶盒、DVD 播放机或游戏设备, 均可使用 DMI 兼容连接线缆 (全连接) 连接至 DMI 端子。

相关连接, 请参见“外接设备 (见第 页)。

- DMI 是世界上首个无压缩标准的完全数字化客户 AV 接口。
- 如果外接设备仅有一个 DVI 输出, 则经由 DVI 至 DMI 转接电缆 ( )
- 使用 DVI 至 DMI 转接电缆时, 将音频电缆连接至音频输入端子 ( DMI : 使用音频输入端子 )。
- 可在“ DMI 输入”菜单屏幕上进行音频设定。(见第 页)
- 可适用音频信号取样频率 ( PCM): 千赫兹, 千赫兹, 千赫兹
- DMI 端子仅适用于数字音频信号。
- 电脑不保证可用。只有第 页表中显示的 DMI 视频格式可用。
- 如果所连接的设备具备宽高比调节功能, 则将其比率设定为“ ”。
- DMI 连接器为“A 型”。
- 这些 DMI 连接器均符合 DCP (高带宽数字内容保护) 版权保护的规定。
- 无数字输出端子的设备可以连接至“分量”, “S 端子”, 或“视频”的输入端子上, 以便接收模拟信号。
- DMI 仅可用于下列信号:

和 。请与数码设备的输出设定匹配。

- 有关可适用 DMI 信号的详细内容, 请参阅第 页。

DMI 标识在 DMI 兼容设备上显示。

请向当地数码设备经销商咨询。

## 电脑连接

- 可将电脑与本机连接通过电视机来显示电脑的画面和收听声音。

可输入的电脑信号: 水平扫描频率为 至 千赫兹; 垂直扫描频率为 至 赫兹 (超过信号线可能导致图像显示不正常)。

- DOS V 兼容 D 针连接器不需要使用电脑适配器。

### 说明

- 某些电脑机型可能不能与本机连接。
- 使用电脑时, 将电脑的色彩显示质量设置最高位置。  
适用电脑信号的详情请见以下说明。  
最大显示分辨率

宽高比		点
		点

- D 针连接器信号

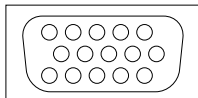

针号	信号名称	针号	信号名称	针号	信号名称
①	R (红)	⑥	GND (接地)	⑪	NC (未连接)
②	G (绿)	⑦	GND (接地)	⑫	NC (未连接)
③	(蓝)	⑧	GND (接地)	⑬	D
④	NC (未连接)	⑨	NC (未连接)	⑭	VD
⑤	GND (接地)	⑩	GND (接地)	⑮	NC (未连接)



# 常见问题解答

在要求维修或协助之前，请参照下列简单指南解决问题。如果问题仍然无法解决，请联系当地P 顾客咨询服务中心寻求帮助。

## 雪花点或重影 (杂音)

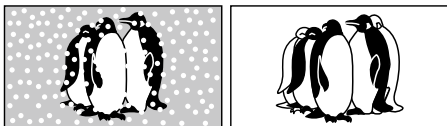

- 检查天线位置，方向和连接情况。

## 主机发热

- 主机发热，其他部件也可能变热。这不是性能或质量问题。
- 请安装在通风较好的位置。
- 请不要将桌布等物置于电视机通风口上，并且不得将其放置在其他设备上。

## 无图像和声音

- 电视机是否处于“视频模式”？
- 电源插头是否插入电源插座？
- 电视机是否打开？
- 检查图像菜单(见第 页)及音量。

## 出现错误信息

- 请根据信息内容操作。
- 如果问题持续，请联系当地P 顾客咨询服务中心。

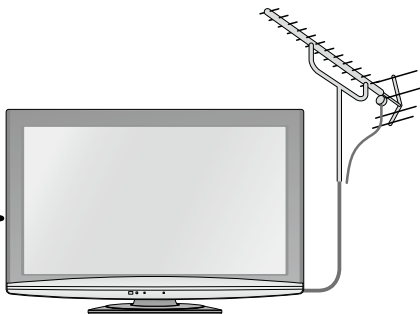

## 屏幕上出现红、蓝、绿和黑斑点

- 这是液晶显示屏的特点、并非故障。液晶显示屏使用极精密技术制造，可获得细腻的图像细节。偶尔在画面上会出现红、绿、蓝或黑色的固定点之类的少许死像素。请注意这并不会影响液晶显示屏的性能并且不是质量问题。

## 当用手指按液晶显示屏面板时，面板会产生轻微移动，并能听见“咔嗒”的响声

- 在面板周围有一些松弛的物质，以防止损坏面板。当用手指按液晶显示屏面板时，面板会产生轻微移动，并能听见“咔嗒”的响声。这不是故障。



	问题	检查
屏幕	图像混乱, 有杂音	<ul style="list-style-type: none"> <li>●在图像菜单中设定“图像减噪”(以消除噪杂讯)。(见第 页)</li> <li>●检查附近电子产品(汽车、摩托车、日光灯)。</li> </ul>
	无图像	<ul style="list-style-type: none"> <li>●在图像菜单中是否将“色彩”或“对比度”设定为最小?(见第 页)</li> <li>●检查色彩系统(见第 页)</li> <li>●检查音像色彩系统(见第 页)</li> </ul>
	图像模糊或失真 (无声音或音量低)	<ul style="list-style-type: none"> <li>●重新调谐频道。(见第 页)</li> </ul>
	显示异常图像	<ul style="list-style-type: none"> <li>●关闭电视机的电源开关, 然后再打开。</li> </ul>
声音	无声音	<ul style="list-style-type: none"> <li>●“消音”是否启动?(见第 页)</li> <li>●音量是否设定至最小?</li> </ul>
	声级低或声音失真	<ul style="list-style-type: none"> <li>●声音信号接收下降。</li> <li>●检查声音系统。(见第 页)</li> <li>●设定声音菜单中的“MPX”为“单声道”。(见第 页)</li> </ul>
	声音异常	<ul style="list-style-type: none"> <li>●将被连接的设备声音设定为“ PCM”。</li> <li>●检查声音菜单中的“ DMI 输入”设定。(见第 页)</li> <li>●如果数字声音连接有问题, 选择模拟声音连接。(见第 页)</li> </ul>
	通过 DMI连接设备时, 来自外接设备的图像异常	<ul style="list-style-type: none"> <li>● DMI 电缆是否正确连接?(见第 页)</li> <li>●关闭电视机和设备, 然后重新打开。</li> <li>●检查来自外接设备的输入信号。(见第 页)</li> <li>●使用与 EIA CEA 兼容的设备。</li> </ul>
其他	电视机进入“待机模式”	<ul style="list-style-type: none"> <li>●定时关机功能已启动。</li> <li>●输入信号结束后大约 分钟, 电视机将进入“待机模式”。</li> </ul>
	遥控器无法运作	<ul style="list-style-type: none"> <li>●电池是否正确安装?(见第 页)</li> <li>●电视机是否已经打开?</li> <li>●电池是否有电?</li> </ul>

# 规格

		TH-L42S10C																								
电源		V ~,																								
耗电 电量	消耗功率	W																								
	待机耗电量	W																								
显示 屏	宽高比																									
	可见屏幕尺寸	对角线 宽 高																								
	像素数	宽 高																								
喇叭		全频带扬声器 Ω																								
声音	音频输出	W W W T D																								
	耳机	M 立体声微型插孔																								
电脑信号		VGA SVGA XGA SXGA WVGA WXGA 压缩 水平扫描频率 垂直扫描频率																								
接收系统 / 频带名称		<table border="1"> <thead> <tr> <th>制式</th> <th>功能</th> </tr> </thead> <tbody> <tr> <td>PA G</td> <td rowspan="7">接收广播传输 和通过录像机 的播放</td> </tr> <tr> <td>PA I</td> </tr> <tr> <td>PA D</td> </tr> <tr> <td>SECAM G</td> </tr> <tr> <td>SECAM D</td> </tr> <tr> <td>SECAM</td> </tr> <tr> <td>NTSC M NTSC M</td> </tr> </tbody> </table>	制式	功能	PA G	接收广播传输 和通过录像机 的播放	PA I	PA D	SECAM G	SECAM D	SECAM	NTSC M NTSC M	<table border="1"> <thead> <tr> <th>制式</th> <th>功能</th> </tr> </thead> <tbody> <tr> <td>NTSC M</td> <td rowspan="7">通过专用的录像 机或 DVD 播放</td> </tr> <tr> <td>NTSC M</td> </tr> <tr> <td>NTSC M</td> </tr> <tr> <td>NTSC M</td> </tr> <tr> <td>NTSC M</td> </tr> <tr> <td>SECAM I</td> </tr> <tr> <td>PA M</td> <td rowspan="3">通过专用的光碟 播放机和专用的 录像机及 DVD 播 放</td> </tr> <tr> <td>PA M</td> </tr> <tr> <td>PA M</td> </tr> </tbody> </table>	制式	功能	NTSC M	通过专用的录像 机或 DVD 播放	NTSC M	NTSC M	NTSC M	NTSC M	SECAM I	PA M	通过专用的光碟 播放机和专用的 录像机及 DVD 播 放	PA M	PA M
	制式	功能																								
PA G	接收广播传输 和通过录像机 的播放																									
PA I																										
PA D																										
SECAM G																										
SECAM D																										
SECAM																										
NTSC M NTSC M																										
制式	功能																									
NTSC M	通过专用的录像 机或 DVD 播放																									
NTSC M																										
NTSC M																										
NTSC M																										
NTSC M																										
SECAM I																										
PA M		通过专用的光碟 播放机和专用的 录像机及 DVD 播 放																								
PA M																										
PA M																										
接收频道（普通电视）		V 波段 (PA SECAM ) (PA 澳大利亚.) (PA 新西兰) (PA SECAM D) (NTSC M 日本) (NTSC M 美国)	U 波段 (PA G I) SECAM G ) (PA 澳大利亚) (PA D ) (NTSC M 日本) (NTSC M 美国)	有线电视 S S (OSCAR) (美国有线电视) C C (日本) S S ( YPER) (中国) A A (澳大利亚)																						
天线 - 背部		V U																								

			TH-L42S10C			
使用环境			温度	C	C	
			湿度：	相对湿度（无结露）		
连接端子	视频/音频输入	音频 左-右	RCA 插针式	V		
		视频	RCA 插针式	V	Ω	
		分量视频	Y P C PR CR	V V	包括同步	
	视频/音频输入	音频 左-右	RCA 插针式	V		
		视频	RCA 插针式	V	Ω	
		分量视频	Y P C PR CR	V V	包括同步	
	视频/音频输入	音频 左-右	RCA 插针式	V		
		视频	RCA 插针式	1.0 V[p-p] (75 Ω)		
		S 端子	微型DIN 插针	Y C	V V	75 Ω 75 Ω
	其他	DMI 输入	A型连接器 ● 本机支持“DAVI C”功能			
		电脑输入	高密度 D SU	PIN	R, G, B/0.7 V[p-p] (75Ω) D VD TT 级 V 高阻抗)	
		存储卡插槽	SD卡槽			
	视频/音频输出	音频 左-右	RCA 插针式	V	高阻抗	
		视频	RCA 插针式	V	75 Ω	
	尺寸（宽 × 高 × 厚）			（包括电视机底座） （仅电视机）		
重量			净重	g（包括电视机底座）		
			净重	g（仅电视机）		
执行标准			RSAE			

#### 说明

- 设计和规格如有变更，恕不另行通知。所示尺寸和重量为近似值。
- 本设备符合下述所列标准。

G , G G

P 集团致力于不断提高产品的环保性能以贡献于可持续发展社会

P 集团以“与地球环境共存”作为两大事业愿景之一，明确了环境保护在事业活动中的重要定位，显示了通过环境保护和事业活动的协调发展致力于实现可持续发展社会的应有姿态。本公司通过对资源和能源的有效利用，不断致力于开发、普及在提高生活质量的同时减少对环境影响的商品和服务。

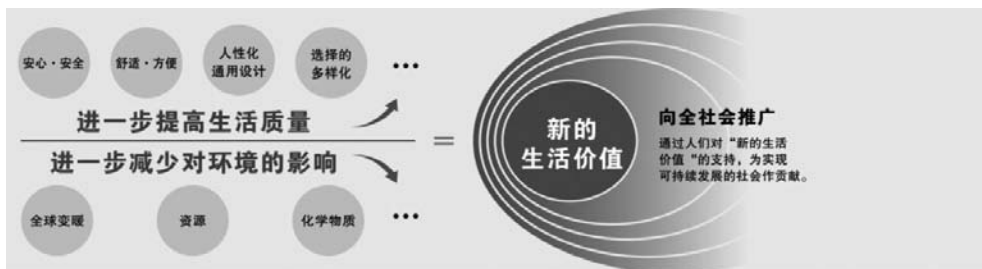

在中国，以产品的节能性能为首，为使消费者了解 P 产品的环境性能并便于消费者选择产品，本公司还在积极地推进产品环境标志认证。为了从多个侧面介绍本公司产品的环境性能，本产品在获得中国节能产品认证，满足中标认证中心的中国节能产品认证标准的基础上，还通过自我环境声明的方式获得了中国环境标志产品 II 型标志<sup>※</sup>的认证。

中国环境标志产品 II 型标志及自我环境声明内容

CD 型号：T S C



1. 节省电力：整机在待机状态下的待机功率 $\leq W$  (S T 《数字电视液晶显示器通用规范》要求 $\leq W$ )、
2. 产品本体印制基板实装部分采用无铅焊

※ 该环境标志代表本产品获得了中环联合（北京）认证中心有限公司实施的中国环境标志（II 型）认证，证明了产品有关环境性能的可靠性。

# 许可证

- VGA 是 I M 公司的商标。
  - S VGA 是视频电子标准协会的注册商标
  - SD C 标识属于商标。
  - DMI、 DMI 标识及 D M I 是 DMI C 的商标或注册商标。
  - DAVI C ™ 是松下电器产业株式会社的商标。
  - M 是苹果公司的注册商标。
- 即使未对这些公司或产品商标作特别说明，这些商标也已完全受到重视。

本产品经 AVC 专利组合授权的许可，供消费者用于个人和非商业用途；根据 AVC 标准（“AVC 视频标准”）对视频进行编码和 / 或对消费者的个人和非商业行为所编码的 AVC 视频和 / 或授权提供 AVC 视频的视频供应商所提供的 AVC 视频进行解码。不包括任何其他用途的明示或暗示许可。更多信息，请从 MPEG A C. 获取。请参见

# 备忘

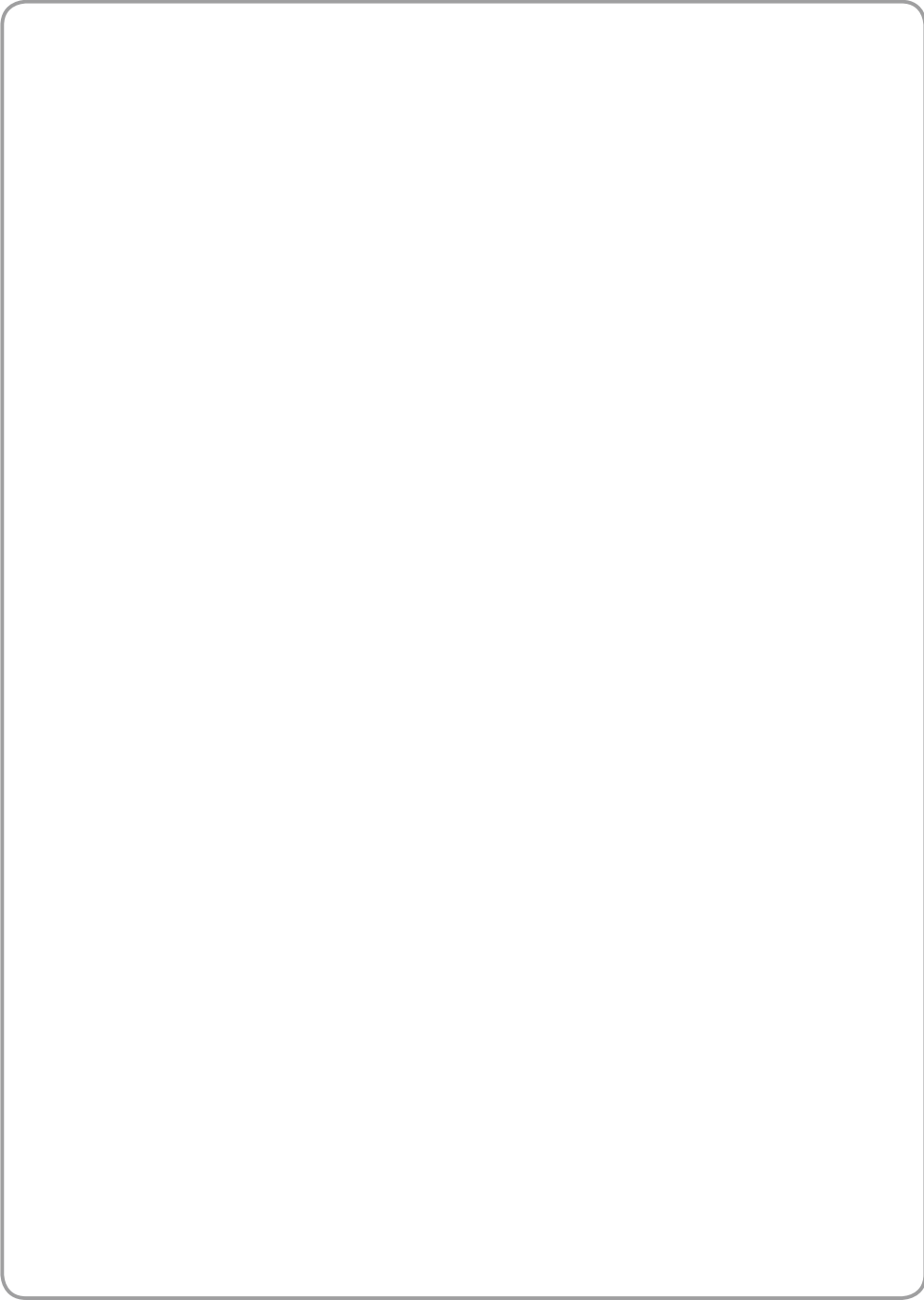

# 备忘

# 电子信息产品污染控制标识



- 有毒有害物质或元素标识

产品中有毒有害物质或元素的名称及含量

部件名称	有毒有害物质或元素					
	铅 P	汞 ( )	镉 (C )	六价铬 C VI	多溴联苯 P	多溴二苯醚 P DE
实装基板	×	○	○	○	○	○
液晶面板	○	×	○	○	○	○
机壳	○	○	○	○	○	○
扬声器	○	○	○	○	○	○
随机附件	○	○	○	○	○	○
遥控器	×	○	○	○	○	○

○：表示该有毒有害物质在该部件所有均质材料中的含量均在 S T 规定的限量要求以下。  
 ×：表示该有毒有害物质至少在该部件的某一均质材料中的含量超出 S T 规定的限量要求。

**P**                      **顾客咨询服务中心：**  
**手机/小灵通/未开通**      **业务地区：**

**顾客记录**  
 本机的后盖上标注有产品的型号和编号。请您在下面认真填好型号和编号并妥善保管好说明书以及购买发票，以此作为您购买的永久记录。这样有助于您在发生遗失或者失窃时进行识别，以及作为保修服务之用。

型号 \_\_\_\_\_ 编号 \_\_\_\_\_

**山东松下电子信息有限公司**  
**济南市高新技术开发区新泺大街312号**

原产地：中国

P                      C

中国印刷  
 发行：                      年 月