

MAGIC 5

PPF 675S



Register your product and get support at
www.philips.com/welcome

CN 用户手册

PHILIPS

尊敬的用户

当您选购了本设备时，也就选择了 PHILIPS 公司制造的高品质产品。这些设计可以满足您私人使用或办公及商务日常使用的各种需求。

您的设备中已经装入了一份免费碳带，可用于打印数页测试页。

您设备电话簿内储存的每项名片中均可包含多个电话号码，同时，您还可以将多个名片划分成组。您可以将各名片设置不同的铃声。

可以将经常拨打的电话号码设为单键拨号。可以使用单键拨号按钮快速拨打这些电话号码。

设备内置应答机（根据型号不同）最多可保存 30 条信息。你可以记录内线或外线主语音信息（=备忘录）。通过异地信息索取功能，您可以通过任意电话调出新收到的信息。通过 VIP 密码，即使应答机处于打开状态，主叫人也可以找到你。

您能够以不同的分辨率向一位或多位接收人员或小组成员发送传真信息。您还可以查询接收传真及准备要查询发送的文档。

选择文字及图片分辨率，以使用您的设备复印文件。您可以创建多个不同复印本。

可以利用内置的计算器使用以下功能：加、减、乘、除。

您还可以使用您的设备打印四种不同难度等级的数独（Sudoku）智力游戏及相应的解决方案。

衷心希望您能够愉快地使用本设备及它为您带来的各种功能！

关于本手册

通过下面介绍的安装指南，您将可以快速、轻松地开始使用您的设备。详细说明请见本用户手册以下各章节内容。

请仔细完整地阅读本用户手册并遵守各种安装说明，以确保能够正确使用设备。因未遵守说明而造成的任何损失，制造商不会承担任何责任。

手册中用到的符号



故障排除

本标志用于指示一些使用技巧，这些技巧可帮助您更加高效和轻松地使用设备。

注意！



设备损坏或数据丢失！

该符号警示对设备有损坏，数据可能丢失。不当操作可能导致这些损坏。

危险！



对人有危险！

该符号警示对人有危险。不当操作可能导致人体伤害。

目录

1 一般安全说明	4	8 娱乐和游戏	21
2 概述	5	游戏 (Sudoku 数独)	21
菜单功能概述	5	使用计算器	21
设备概览	6	9 设置	22
操作面板	7	设置日期和时间	22
3 初始安装	8	设置语言	22
包装中包含以下设备组成部件	8	您的电话号码	22
打开盖板	8	您的姓名	22
安装文件支撑板	8	调节对比度	22
加纸	8	传输速度	22
连接话筒	9	设置接收尺寸压缩	22
连接电话直线	9	振铃类型	23
连接电源线	9	设置传真转换	23
初始安装	9	打印清单页	23
4 电话功能	11	10 线路类型及辅助装置	25
使用设备拨打电话	11	设置线路类型	25
外线接入	11	连接其它装置	25
组合拨号	11	轻松连接	25
插入拨号暂停	11	11 维护	27
调用其它电话功能	11	更换墨膜	27
免提方式拨号	12	卡纸处理	28
电话录音	12	卡稿处理	29
设备电话簿	12	清洁	29
群组	13	出厂版本检查	30
单键拨号	13	使用服务代码	30
来电识别	13	故障排除	31
未接来电	13	12 附录	33
5 应答机	14	技术参数	33
应答机激活	14		
编辑主人留言	14		
收听留言	14		
删除留言	15		
设置转发和远程访问	15		
使用远程控制	15		
远程控制功能	16		
录制内部备忘	16		
更改设置	16		
6 传真	17		
传真发送	17		
手动发送一条传真	18		
直接分机号 (DID) 或选择分地址	18		
发送至多位接收人 (=群发)	18		
延时发送	18		
传真接收	18		
手动接收传真	18		
传真查询	19		
7 复印	20		
插入文件	20		
复印	20		
多份复印	20		

1 一般安全说明

您的设备已经通过 GB4943 标准检测，且仅在符合此类标准的电话网络及供电网中使用。设备仅在指定销售区域内使用。

不得对设备做任何超出本手册所述范围的更改或调整。不当操作可能导致身体伤害、设备损坏或数据丢失。留意所有标示的警告和安全提示。

机器安装

设备应稳固放置在一个稳定、平坦的桌面上。如设备发生翻倾，可能会导致设备损坏，及导致人身伤害特别是可能伤害幼小儿童。各种网线电线的辐射应确保不会绊倒任何人员，以避免发生可能的人身伤害或设备损坏。如果设备掉落，应交由技术服务中心进行检查。

设备与其它电器或物体之间的距离必须至少保持 15 厘米。这一点同样适用于其它无绳电话。设备不要靠近收音机或电视。

当设备打开时，设备的机壳应完全卡入锁定至正确位置内。否则如机壳在操作设备时回落，可能造成人身伤害。

请保护设备，防止设备被太阳直射，受热，发生大的温度波动及受潮。设备不要靠近取暖器或空调放置。遵守技术参数上的温度及湿度规定。

设备必须充分通风，不得覆盖。不要将您的设备放在密封的橱柜或箱体内部。不要将设备放在柔软表面如桌布或地毯上，不要遮盖通风槽。否则设备可能过热或着火。

如设备变得太热，或看到设备冒烟气，必须立即将电源线从电源插口上拔下。请将设备运到技术服务点，由经过培训的专业人员对设备进行维修。为防止火焰蔓延，设备应远离明火放置。

设备不要在潮湿的房间内通电。不要用潮湿的双手接触主电源线，电源接头或电话插口。

防止液体流入设备中。如有液体或异物进入设备，则应将拔下设备电源线，由技术维护点经过培训的工作人员对设备检查。

不要让儿童独自操作设备。注意不要让儿童玩耍包装材料。

设备话筒有磁性。注意：细小金属物体（纸夹）如放在话筒之上或附近可能会被吸起。

电源

检查设备的电源类型（见型号牌上所示）是否与安装位置上可用的电源类型相符。

仅可使用设备配套提供的电源线和电话线。

设备的安装位置应保证电源插头易于靠近。设备没有开/关按钮。如发生紧急情况，拔下电源插头，将设备与电源断开。

不要接触绝缘损坏的电源线或电话线。立即更换损坏电缆。只可使用合规电缆；必要时请与我们的技术客户服务或您的零售商联系。

雷雨时断开设备的电源和电话网络，避免电涌损坏。如不可行，则雷雨时不要使用设备。

清洁设备表面时，请保证将设备与电源及电话网络断开。使用清洁无绒抹布。不要使用液体清洁剂，气体清洁剂或易燃清洁剂（喷雾，研磨剂，抛光剂或酒精）。不允许任何水份进入传真机内部。

显示屏仅可使用干燥的软布清洁。如果显示屏破裂，可能会散发出一些稍有腐蚀性的液体。请避免接触皮肤及眼睛。

如发生断电，您的设备将无法工作；可以获取已保存的数据。

维修

如发生工作中断，则按显示屏及错误报表上的说明操作。

您自己不要对设备进行任何维修。不当维护操作可能会导致人身伤害或设备损坏。您的设备仅可由经过授权的维护中心维修。

不要取下设备的型号牌，否则可导致保修协议无效。

耗材

仅可使用原装耗材。原装耗材可通过专业零售商或我们的订购服务购得。使用其它耗材可能导致设备损坏或降低设备使用寿命。

按照您所在国家的废物处理法规处理废弃耗材。

2 概述

菜单功能概述

您的设备上具有以下功能。您可以通过两种方式调用各种功能。

菜单内查找：按 **OK** 键或 **▲/▼** 箭头中的其中一个，打开功能菜单。通过按键 **▲/▼** 对菜单项翻页。使用 **OK** 键选择功能。按 **C** 键返回上级菜单。按 **⏻** 键关闭菜单，并返回至待机模式。

直接调用功能：您还可以使用功能编号直接调用菜单功能。按 **OK** 键然后使用数字键盘输入适当的功能编号。按 **OK**（确定）确认。功能编号如下表所示。

 **打印功能列表**
按 **☰**，打印设备完整的功能和设置清单。

1 电话簿

1 1 1	查询记录	...	页 11
1 1 2	新记录	...	页 12
1 1 3	群组	...	页 13
1 1 4	单键拨号	...	页 13
1 1 5	修改记录	...	页 12
1 1 6	删除记录	...	页 12
1 1 7	打印记录（电话簿清单）	...	页 23

2 呼叫

2 1 1	呼入的电话	...	页 11
2 1 2	呼出的电话	...	页 11
2 1 3	打印记录（电话簿清单）	...	页 23

3 传真

3 1 1	查询接收	...	页 19
3 1 2	查询发送	...	页 19
3 1 3	延时发送	...	页 18
3 1 4	发送至多位接收人（=群发）	...	页 18
3 1 5	打印传真日志	...	页 24
3 1 6	打印传输报告	...	页 24
3 1 7	尺寸压缩	...	页 22
3 1 8	传输速度	...	页 22

4 其它

4 1 1	通话记录	...	页 23
4 1 4	调节对比度	...	页 22
4 1 5	使用服务代码	...	页 30
4 1 7	出厂版本检查	...	页 30
4 1 8	游戏（Sudoku 数独）	...	页 21
4 1 9	使用计算器	...	页 21

5 传真转换

5 1 1	设置白天模式	...	页 23
5 1 2	设置晚间模式	...	页 23
5 1 3	定时器	...	页 23
5 1 4	轻松连接	...	页 26
5 1 5	振铃类型	...	页 23

7 应答机

7 1 1	激活应答机	...	页 14
7 1 2	收听留言	...	页 14
7 1 3	录制内部备忘	...	页 16
7 1 4	设置录音长度	...	页 16
7 1 5	编辑主人留言	...	页 14
7 1 6	使用主人留言（不录制回复留言）（=外部备忘）	...	页 14
7 1 7	转发留言	...	页 15
7 1 8	输入VIP密码	...	页 16
7 1 9	输入访问密码	...	页 15

9 设置

9 1 1	设置日期和时间	...	页 22
9 1 2	设置语言	...	页 22
9 1 4	您的电话号码	...	页 22
9 1 5	您的姓名	...	页 22
9 1 6	设置线路类型	...	页 25

设备概览

- 1 话筒
- 2 进纸托盘
- 3 进稿器（带字面朝上）
- 4 操作面板
- 5 插口 - 话筒连接插口
- 6 EXT 插口 - 附加设备连接插口
- 7 LINE 插口 - 电话线连接插口

- 1 扫描仪
- 2 自动进稿器辊子
- 3 进纸辊子支撑
- 4 文件导架 / 扫描仪透光片
- 5 扫描仪及自动进稿仪外壳
- 6 碳带紧固齿轮
- 7 后碳带舱内的碳带卷筒
- 8 前碳带舱内的碳带卷筒
- 9 自动进稿仪及扫描仪外壳锁定机构

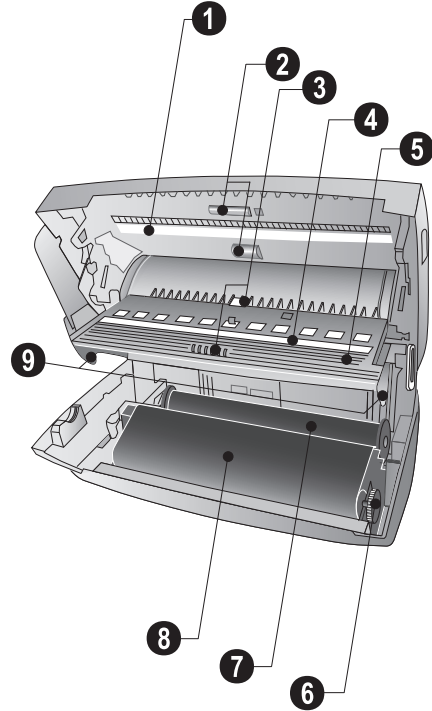
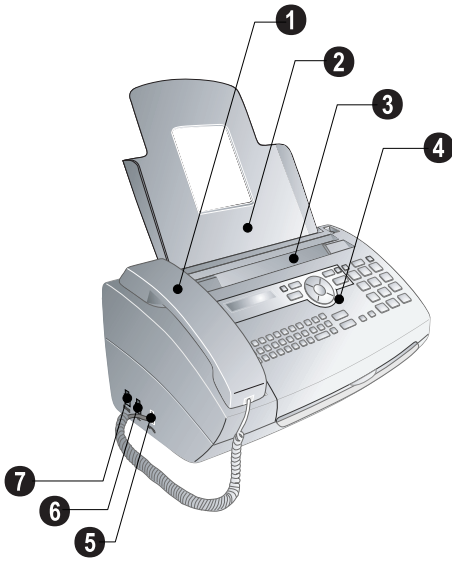

CN

操作面板

☀/☾ - 选择不同的操作模式。按下选择“白天”模式；“夜间”模式；“定时器开”模式；“定时器关”模式。

☎ - 调出应答机菜单

计算器按键

☰ - 打开 / 关闭计算器

▼ / + - 加

OK / - - 减

▲ / × - 乘

C / ÷ - 除

● / +/- - 切换标志

*** / .** - 小数点

/ → - 清除数据 (CE)

R / AC - 删除

◇ / = - 结果

☎ - 按下：调用电话薄片；通过按住 **▲/▼** 选择名片

⏏ - 放弃功能 / 停止操作 / 退出文档。

C - 返回上级菜单 / 快速按下：删除单个字符 / 按住：删除完整行字符。

▲/▼ - 调用菜单功能 / 菜单内导航 / 选择选项 / 移动光标 / 调节音量。

OK - 调用菜单功能 / 确认输入。

◇ - 按下：启动信息发送 / 按住：启动传真查询。

单键拨号按钮 **1...6** - 按下：快速选择一个电话号码；按下并保持 (2 秒)：存储一个电话号码。

☎ - 当接收到新信息时发光 / 列出新信息 (如来电) / 当设备出现错误时闪烁 (如无碳带时)。

COPY - 快速按下：单份复印 / 按住：多份复印。

RES - 设置更高的传真和复印分辨率 (“分辨率：标准”，“分辨率：精细”，“分辨率：照片”)。

i - 打印帮助页及当前设置清单。

● - 快速按下：轮流显示最近 10 次拨打的号码 (重拨清单) / 按下并保持 (2 秒)：浏览呼叫者清单 (最近十次来电清单)。

☎ - 不用拿起话筒拨号。

R - 快速按下：对于 PABX 上的办公用程控电话机，本键用于插入短暂线路中断 (闪断) 或对于公用电话网络 (PSTN)，可调用特殊功能 / 按住：插入拨号暂停。

数字键区 - 输入数字，字符和特殊字符。

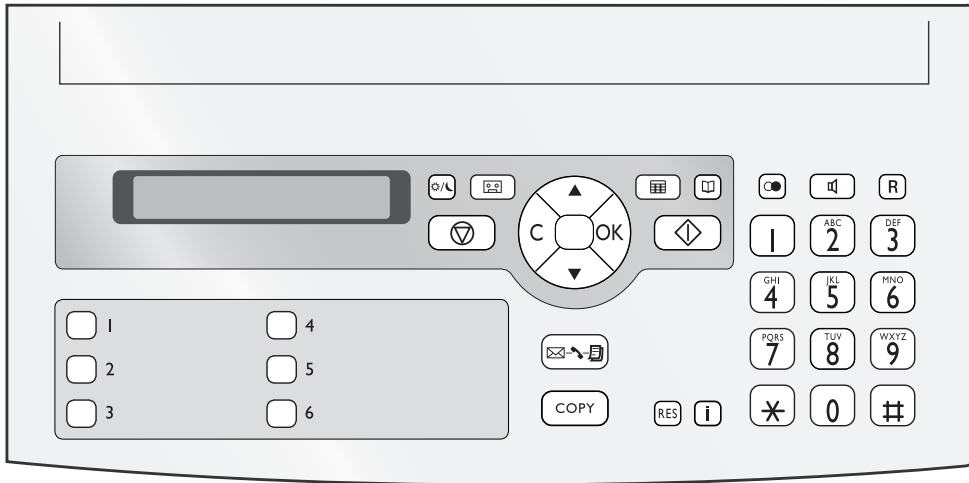

3 初始安装

包装中包含以下设备组成部件

- ❶ 设备主机
- ❷ 话筒
- ❸ 话筒线
- ❹ 进纸托盘
- ❺ 主电源线，带插头（根据国家不同使用特定型号）
- ❻ 电话线，带插头（根据国家不同使用特定型号）
- ❼ 附加文件夹

用户手册及安装指南（图中未显示）

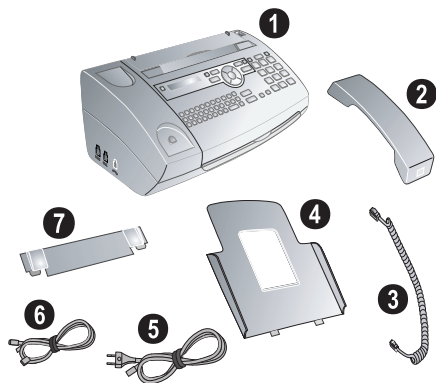

i 缺少的包装物品

如发现有零部件缺失或损坏，请与您的经销商或我们的客户服务部联系。

打开盖板

向上拉起面板后的纸张支撑器。



安装文件支撑板

如果要临时插入纸张，将上壳的纸张支撑器打开（A）可在收到传真或复印后取下纸张并盖好上壳。

如果设备里经常需要放纸，在进纸器后面的开口插入进纸托盘（B）。

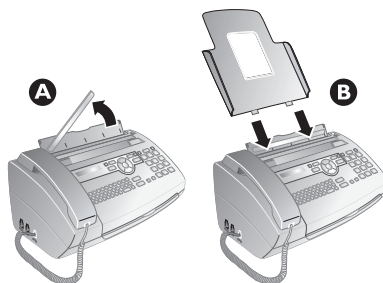

加纸

在接收文件或复印前，您必须对设备加纸。请仅使用适当的标准 A4 纸，（纸张规格 210×297mm，宜为 80g/m²）。请遵守技术参数中的规范。

i 加纸

将纸张顺开，防止纸张之间粘连，然后在一个平坦表面上，将纸轻轻码齐。这样可以防止一次有多张纸抽出。

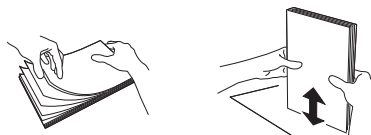

1. 向前推靠近进纸器右侧的推杆。
2. 将纸插入进纸器。可使用上壳的纸张支撑器加入最多 15 页纸（A4 • 80 g/m²）。使用进纸托盘可插入最多 50 页纸（A4 • 80 g/m²）。
3. 向后推靠近进纸器右侧的推杆，以将纸卡好。

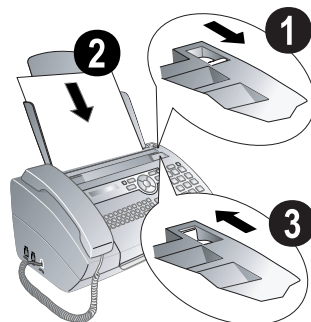

连接话筒

将话筒线的一端插入至话筒上的插口内。另一端插入至带有一个  符号的插口内。

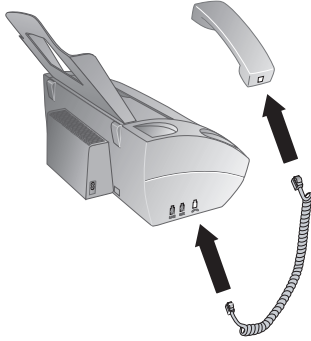

连接电源线

注意!



安装地点的电源!

检查设备的电源类型（见型号牌上所示）是否与安装位置上可用的电源类型相符。

将电源线一端插入至设备后面的接口内。将电线插入电源插座。

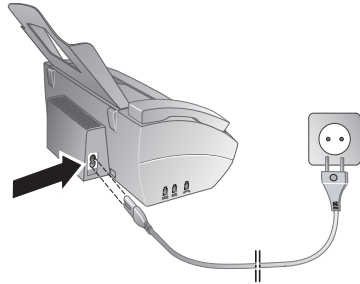

连接电话直线



模拟传真机

您的设备是一个模拟传真装置（3类）。不属于 ISDN 设备（4类），因此，该设备无法直接在 ISDN 连接上使用。如要在 ISDN 上使用，您需要一个模拟适配器或一个模拟终端连接器。

将电话线插入至设备上带 **LINE** 符号的（RJ-11 一连接头）插口中。将电话插入至电话线路插口中。

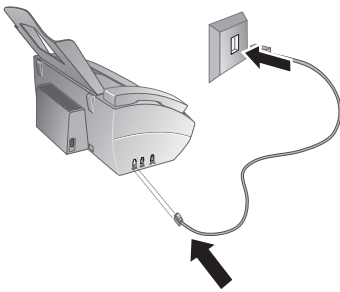

连接用户程控交换机

如果将设备作为分机与电话系统连接，则必须将其设置作为分机请参见 25 页，线路类型及辅助设置。

初始安装

当您设备与主电源连接后，初始安装开始。按 **[F]** 键。您的设备将打印一份帮助说明。

您的电话号码

您的名称和号码将与日期，时间及页码一起打印于各传真页的顶部（=报头）。

1. 输入您的号码。可以使用 **[#]** 或 **[*]** 号输入+号。
2. 按 **OK**（确定）确认。

您的姓名

1. 输入你的名称。您可以使用数字键（见键标记）输入字符。使用 **[0]** 输入特殊字符。按相应的键多次，直至显示屏上出现想要的字符或特殊字符。



编辑器导航

您可以使用 **▲/▼** 键移动光标。使用 **C** 删除单个字符。

2. 按 **OK**（确定）确认。

在此输入后，设备将打印一份功能概述表。

设置日期和时间

1. 输入时间，例如 表示下午 2 点。
2. 输入日期（每字段两位），如 表示 2007 年 6 月 8 日。
3. 按 **OK**（确定）确认。

CN

4 电话功能

关于如何连接辅助电话及您可使用的相关功能，请参见 25 页，线路类型及辅助设置。

使用设备拨打电话

拨打您要接通的电话号码。有几种方式实现此操作：然后拿起话筒。

直拨

您也可以首先拿起话筒，然后再拨号。这时，拨号过程将自动开始。

手动拨号：通过数字键盘拨打您要接通的电话。

电话簿

1. 按  键。

访问功能

您也可以通过按下 **OK**，  和 **OK** 来搜索电话簿条目。

2. 通过  选择一个名片。您可以通过输入首字母快速查看电话簿中的名片。

一条记录，多个分类



您可以将一项名片用一个名字多次存入，但必须存为不同类型。在电话簿中，类型的第一个汉字显示于名片后面。

单键拨号：按想按的单键拨号按钮 (**1...6**)。



重拨清单：按  键。使用  键从已拨号码清单中选择一个电话号码。

访问功能

你也可以通过按 **OK**，  然后再按 **OK** 键调出已拨电话清单。

来电清单：按住  键（至少 2 秒）。使用  键从来电清单中选择一个电话号码。

访问功能

你也可以通过按 **OK**，  然后再按 **OK** 键调出来电清单。

来电识别

如要实现此功能，您的电话接口必须激活来电显示功能（CLIP）（有些国家或网络不支持本功能）。如果呼叫人禁止其号码显示，则设备将无法显示该呼入电话的号码及名称。

外线接入

现在许多办公室和有些家庭都使用了个人交换机（PABX）。如要通过 PABX 接通公用电话网（PSTN），您必须拨打一个外线接通码。

您应该首先输入您要接入公共电话网所需的外线接通码，然后再输入想要拨通的电话号码或选择一条已经保存的电话号码。外线接通码一般为 **0**。

错误的外线接入码

在有些情况下，外线接通码也可能是其它数字或双位数字。对于老式电话系统，外线接通码可能是 R（=闪挂）。按 **R** 键，输入外线接通码。如果无法连接至公用电话网，则请联系您的电话系统供应商。

连接用户程控交换机

如果将设备永久作为分机使用，请保存外线号码，相关操作请参见 25 页，设置线路类型。

组合拨号

您可以在拨号过程开始前，手动组合或编辑输入的数字和保存的电话号码。如果您将某一低价电话服务供应商（callbycall 前拨号）的电话加拨号按电话簿条目保存，选择此条目，然后手动输入后面的电话号码或输入其它已经保存的电话号码。

插入拨号暂停

有时可能需要在电话号码中插入一个简短暂停，例如在内线分机号，分地址号或长途号时。按住 **R** 键（至少 2 秒）。“-”将显示在显示屏上。号码的第二组成部分仅在简短暂停后拨打。

调用其它电话功能

（有些国家及网络可能不支持本功能）

您可以通过本设备使用其它电话功能，如，三方呼叫或转接功能。请咨询您的电信公司，您的电话连接是否可用此类功能。当调用这些服务时，接线总机上将出现一个简短的线路中断（闪挂）信号。如何调用该功能取决于您的电话公司，可能与以下所述内容有所不同。

进行第二呼叫

1. 在通话过程中，按 **R** 键。
2. 通过数字键盘输入目标号码或通过已保存的号码簿选择一条电话号码。

呼叫切换

按 **R**，在两个电话之间切换。

电话之间切换

在通话过程中，设备可能会通过铃声（呼叫等待声）通知你有另外的电话呼入（如果您的电信公司提供此服务）。呼叫等待通知响铃功能在设备出厂时已经被关闭。

通过过程中，按 **R** 接听新呼叫。



来电识别

如要实现此功能，您的电话接口必须激活来电显示功能（CLIP）（有些国家或网络不支持本功能）。如果呼叫人禁止其号码显示，则设备将无法显示该呼入电话的号码及名称。

免提方式拨号

1. 按下 **☎**，以不拿起话筒模式拨号。这时，你将通过扬声器听到拨号音。
2. 通过数字键盘输入目标号码或通过已保存的号码簿选择一条电话号码。这时，拨号过程将自动开始。如有任何号码输入错误，均已不可更改。



免提方式拨号

将话筒麦克风朝上靠近设备放置，以实现最佳的通信效果。

电话录音

你可以对电话进行录音。录音结束后，**☎**按钮闪烁，你可以像收听应答机上的留言一样收听录音。

注意！



电话录音！

电话录音前，必须通知电话通话方。

1. 在通话过程中，按 **☎** 键。录音开始。
2. 再次按 **☎**，结束录音。

设备电话簿

您设备电话簿内储存的每项名片中均可包含多个电话号码，同时，您还可以将多个名片划分成组。您可以将各名片设置不同的铃声。请遵守技术参数中的规范。



编辑器导航

您可以使用 **▲/▼** 键移动光标。使用 **C** 删除单个字符。按 **☑** 键关闭菜单，并返回至待机模式。

保存名片

1. 按住 **☎** 键（至少 2 秒）。



访问功能

您也可以通过按 **OK**，**1****2** 然后再按 **OK** 键，调用此功能。

2. 输入名称。您可以使用数字键（见键标记）输入字符。使用 **0** 输入特殊字符。按相应的键多次，直至显示屏上出现想要的字符或特殊字符。
3. 按 **OK**（确定）确认。
4. 使用 **▲/▼** 选择该要保存的电话号码的类型，其中类型包括“家庭”，“办公室”，“手机”或“传真”。
5. 按 **OK**（确定）确认。
6. 输入电话号码。
7. 按 **OK**（确定）确认。
8. 你可以为该号码指定一种铃声。使用数字键 **0** 至 **9** 选择铃声。使用 **▲/▼** 设置音量。
9. 按 **OK**（确定）确认。该电话号码被保存。

修改记录（编辑名片）

1. 按 **OK**，**1****5** 然后再按 **OK**。
2. 使用 **▲/▼** 选择要编辑的名片。
3. 按 **OK**（确定）确认。
4. 编辑名称。
5. 按 **OK**（确定）确认。
6. 使用 **▲/▼** 选择该要保存的电话号码的类型，其中类型包括“家庭”，“办公室”，“手机”或“传真”。
7. 按 **OK**（确定）确认。
8. 输入电话号码。
9. 按 **OK**（确定）确认。
10. 你可以为该号码指定一种铃声。使用数字键 **0** 至 **9** 选择铃声。使用 **▲/▼** 设置音量。
11. 按 **OK**（确定）确认。该电话号码被保存。

删除记录

1. 按 **OK**，**1****6** 然后再按 **OK**。
2. 使用 **▲/▼** 选择你要删除的名片。
3. 按 **OK**（确定）确认。
4. 选择“删除：是”再按 **OK** 确认删除。

群组

你可以将电话簿中的多个电话号码组合到一个群组中。然后，即可实现信息群发功能。

创建群组

1. 按 **OK**，**[1][3]** 然后再按 **OK**。
2. 使用 **▲/▼** 选择您要创建的群组，可选择“群组 1~ 群组 5”五种选择。
3. 按 **OK**（确定）确认。您可以向该群组添加电话号码，显示该群组成员，删除群组或向该群组发送传真。
4. 通过 **▲/▼** 键选择“加入？”
5. 按 **OK**（确定）确认。
6. 使用 **▲/▼** 选择你要加入至该群组的电话条目。
7. 按 **OK**（确定）确认。
8. 重复步骤 4 至步骤 6 继续向该组添加其它接收人。
9. 按 **⏏** 结束输入。

显示群组条目

1. 按 **OK**，**[1][3]** 然后再按 **OK**。
2. 使用 **▲/▼** 选择你要显示的群组。
3. 按 **OK**（确定）确认。
4. 通过 **▲/▼** 键选择“显示？”
5. 按 **OK**（确定）确认。
6. 使用 **▲/▼** 在该群组条目之间翻页。
7. 按 **⏏** 两次，返回至开始模式。

删除单个或全部群组条目

删除单个群组条目

1. 按 **OK**，**[1][3]** 然后再按 **OK**。
2. 使用 **▲/▼** 选择你要删除条目的群组。
3. 按 **OK**（确定）确认。
4. 通过 **▲/▼** 键选择“删除？”
5. 按 **OK**（确定）确认。
6. 使用 **▲/▼** 选择你要删除的名片。
7. 按 **OK**（确定）确认。
8. 通过 **▲/▼** 键选择“删除：是”
9. 按 **OK**（确定）确认。本条目被删除。

删除全部群组条目

1. 按 **OK**，**[1][3]** 然后再按 **OK**。
2. 使用 **▲/▼** 选择你要删除的群组。
3. 按 **OK**（确定）确认。
4. 通过 **▲/▼** 键选择“删除？”
5. 按 **OK**（确定）确认。
6. 通过 **▲/▼** 键选择“删除：全部”
7. 按 **OK**（确定）确认。该组内所有条目均被删除。

单键拨号

可以将经常拨打的电话号码设为单键拨号。可以使用单键拨号按钮快速拨打这些电话号码。

指定或更改一个单键拨号条目

1. 按下（至少两秒钟）要指定或更改的单键拨号按钮（**1...6**）。



访问功能

您也可以通过按 **OK**，**[1][4]** 然后再按 **OK** 键，调用此功能。

2. 按 **OK**（确定）确认。
3. 使用 **▲/▼** 从电话簿中选择一条电话号码，将该号码定义为该单键拨号键相应的电话号码。
4. 按 **OK**（确定）确认。

删除一个单键拨号

1. 按下要删除的单键拨号的按钮（**1...6**）。



访问功能

您也可以通过按 **OK**，**[1][4]** 然后再按 **OK** 键，调用此功能。

2. 按 **C** 键。
3. 按 **OK** 确认删除。

来电识别

（有些国家及网络可能不支持本功能）

来电呼叫的电话号码在显示屏上显示。如要实现此功能，您的电话接口必须激活来电显示功能（CLIP）（有些国家或网络不支持本功能）。请咨询您的电话公司。来电显示功能可能会收取相应费用。

未接来电

如果你不在时有来电呼入，**[☒☒☒]** - 按键将会闪光。

1. 按 **[☒☒☒]** 键。
2. 通过 **▲/▼** 你可以翻页查看未接到的来电。



其他信息

如果你收到多条信息，应首先使用 **▲/▼** 选择未收到的来电，然后按 **OK** 确认。

3. 如要回拨，拿起话筒。



显示电话簿姓名

如果来电号码已经在设备中存入电话簿，则设备将显示该号码相应的名称。如果呼叫人禁止其号码显示，则设备将无法显示该呼入电话的号码及名称。

5 应答机

激活应答机

i 使用非个性主人留言
如果你未录制个人主人留言，应答机应采用设备出厂时设置的非个性主人留言。

按 **[OK]** 三次，将应答机打开或关闭。

i 访问功能
您也可以通过按 **OK**，**[7][1]** 然后再按 **OK** 键，调用此功能。

编辑主人留言

i 录制主人留言
在播放过程中，按 **C** 和 **OK** 键，以删除当前正在播放的主人留言。使用 **▲/▼** 设置音量。通过 **⏸** 键停止回放。

录制主人留言

1. 按 **[OK]** 键。
2. 通过 **▲/▼** 键选择“主人留言”。
3. 按 **OK**（确定）确认。

i 访问功能
您也可以通过按 **OK**，**[7][5]** 然后再按 **OK** 键，调用此功能。

4. 通过 **▲/▼** 键选择“主人留言：录制”。
5. 按 **OK**（确定）确认。
6. 按 **OK** 键，录制主人留言。等待到设备发出确认音后再说出问候语。

i 发出信息的长度
主人留言长度必须长于 10 秒钟且不超过 20 秒钟。

7. 按 **OK** 结束输入。录音自动回放。

i 录制主人留言
如果主人留言的音量过低，按上述步骤重新录制。录制时，请将话筒从设备上取下，然后对着麦克风发音。

收听主人留言

1. 按 **[OK]** 键。
2. 通过 **▲/▼** 键选择“主人留言”。
3. 按 **OK**（确定）确认。

i 访问功能
您也可以通过按 **OK**，**[7][5]** 然后再按 **OK** 键，调用此功能。

4. 通过 **▲/▼** 键选择“主人留言：播放”。
5. 按 **OK**（确定）确认。设备将开始播放主人留言。

使用非个性主人留言

您可以使用设备出厂时的默认非个性主人留言代替您的个人主人留言。

1. 按 **[OK]** 键。
2. 通过 **▲/▼** 键选择“主人留言”。
3. 按 **OK**（确定）确认。

i 访问功能
您也可以通过按 **OK**，**[7][5]** 然后再按 **OK** 键，调用此功能。

4. 通过 **▲/▼** 键选择“主人留言：标准”。
5. 按 **OK**（确定）确认。设备将开始播放主人留言。

使用主人留言功能，但不录制回复留言

您也可以录制供来电人收听的主人留言，但设备不会记录任何回复留言（外部备忘）。

1. 按 **[OK]** 键。
2. 使用 **▲/▼** 选择“外部备忘”。
3. 按 **OK**（确定）确认。

i 访问功能
您也可以通过按 **OK**，**[7][6]** 然后再按 **OK** 键，调用此功能。

4. 使用 **▲/▼** 选择你是否要打开主人留言，而不录制留言。
5. 按 **OK**（确定）确认。

i 覆写当前发出信息
如果你已经录制了主人留言，设备将询问你是否要使用原主人留言，或是录制一条新留言。按 **OK**（确定）确认。

6. 录制新主人留言：按 **OK** 键录制主人留言。等待到设备发出确认音后再说出问候语。

i 发出信息的长度
主人留言长度必须长于 10 秒钟。

7. 按 **OK** 结束输入。录音自动回放。

收听留言

i 收听留言
按 **[1]** 播放下一条留言。通过数字键，您可以直接加载想要的留言。在播放过程中，按 **C** 和 **OK** 键，以删除当前正在播放的主人留言。使用 **▲/▼** 设置音量。通过 **⏸** 键停止回放。

收听新留言

如果应答机收到了新留言， 键将闪烁。同时，显示屏上显示新留言的数目。

1. 按  键。
2. 按 **OK** (确定) 确认。
3. 此时将播放新留言。

留言重播

1. 按  键。
2. 通过 $\blacktriangle/\blacktriangledown$ 键选择“信息”。
3. 按 **OK** (确定) 确认。

访问功能

您也可以通过按 **OK**， 然后再按 **OK** 键，调用此功能。

4. 通过 $\blacktriangle/\blacktriangledown$ 键选择“留言：播放”。
5. 按 **OK** (确定) 确认。播放该条留言。

删除留言

删除单条留言

在播放过程中，按 **C** 和 **OK** 键，以删除当前正在播放的主人留言。

删除已收听的留言

删除新信息

留言必须收听过后才可被删除。

1. 按  键。
2. 通过 $\blacktriangle/\blacktriangledown$ 键选择“信息”。
3. 按 **OK** (确定) 确认。

访问功能

您也可以通过按 **OK**， 然后再按 **OK** 键，调用此功能。

4. 通过 $\blacktriangle/\blacktriangledown$ 键选择“留言：删除”。
5. 按 **OK** (确定) 确认。听过的留言将全被删除。

删除已收听的留言

你也可以在启动模式下按 **C** 和 **OK** 键删除已听过的留言。

设置转发和远程访问

输入访问密码

你必须输入一个访问密码才能收听转发的留言，或通过其它电话收听和控制你的应答机。

遥控打开 / 关闭

设备出厂时远程控制功能被关闭，默认访问密码为 0000。更改访问密码，打开远程控制。如果你要将远程控制关闭，则再次输入设备出厂设置的密码 (0000) 即可。

1. 按  键。

2. 通过 $\blacktriangle/\blacktriangledown$ 键选择“接入代码”。

3. 按 **OK** (确定) 确认。

访问功能

您也可以通过按 **OK**， 然后再按 **OK** 键，调用此功能。

4. 输入一个四位的密码。

注意!



没有相同的 PIN 代码!

访问密码不要与 VIP 码相同。

5. 按 **OK** (确定) 确认。

转发留言

设备留言可以转发到特定的电话号码上。一旦收到设置的短信数目，设备将呼叫该号码。如果呼叫被应答，则会播放一条问候语。然后持线人必须输入访问密码。如果未输入密码或连续错误输入密码三次，设备将挂机。

1. 按  键。
2. 通过 $\blacktriangle/\blacktriangledown$ 键选择“转发”。
3. 按 **OK** (确定) 确认。

访问功能

您也可以通过按 **OK**， 然后再按 **OK** 键，调用此功能。

4. 使用 $\blacktriangle/\blacktriangledown$ 选择你是否要将转发功能关闭或打开。
5. 按 **OK** (确定) 确认。
6. 输入收听转发留言的电话号码。
7. 按 **OK** (确定) 确认。
8. 使用 $\blacktriangle/\blacktriangledown$ 选择收到多少条留言后再统一转发。
9. 按 **OK** (确定) 确认。

覆盖当前发出信息

如果你已经录制了主人留言，设备将询问你是否要使用原主人留言，或是录制一条新留言。按 **OK** (确定) 确认。

10. 录制新主人留言：按 **OK** 键录制主人留言。等待到设备发出确认音后再说出问候语。
11. 按 **OK** 结束输入。录音自动回放。

使用远程控制

通过电话呼叫，你可以听发和删除留言，录制新主人留言及开关应答机。

音频模式

进行此操作的电话必须已经设置为音频模式。你必须在 50 秒内按下任意一个按钮，否则该连接将被切断（具体情况取决于您所在国家和使用的网络。

1. 呼叫你的电话号码。
2. 等待应答机打开，播放主人留言。
3. 输入访问密码。
4. 设备将打断主人留言，播放新留言。如果未收到新留言，你将会听到两声确认振铃。

保存传真接收模式功能

如果你在应答机振铃次数选项中选择了“5/2”，当你收到新留言时，应答机将在振铃两声后打开。如果未收到新留言，设备将振铃五次。如果两声振铃后设备未摘机，则没有新留言。你可以结束远程访问，以防止更多产生话费。

5. 你可以通过数字键使用下面的功能。
6. 挂机结束远程访问。

远程控制功能

取消当前功能

有时候应答机可能未对你的输入做出反应—例如，当你在收听留言时。按 **3** 键取消当前功能。使用适当的数字键选择下一功能。

收听留言

再次收听当前留言：按 **1**。

收听所有留言：按 **2**。

收听下条留言：按 **3**。

删除留言

如要删除当前留言：请在收听该留言时按 **6**。

删除所有留言：请在收听所有留言后按 **6**。

在五秒内再次按 **6**，确认删除。

主人留言

收听主人留言：按 **5**。

录制新主人留言：

1. 按 **4** 键。
2. 请等候确认音。
3. 按 **4** 键。
4. 等待到设备发出确认音后再说出问候语。
5. 按 **4** 结束输入。

控制功能

取消上次功能：按 **8** 键。

关闭应答机：按 **7**。

打开应答机：按 **9**。

保存传真接收模式功能

如果应答机被关闭，你必须在传真开关分析来电信号时输入访问密码。等待第四次振铃后更改（设备出厂时设置的传真开关振铃次数）（请参阅 23 页，设置传真转换。）按 **9** 激活应答机。然后你可以访问应答机的功能清单。

录制内部备忘

你可以录制能够按留言播放的语音信息（备忘）。留言录制时间限制的设置同样适用于备忘留言。

备忘录制长度

您设置的来电留言录制长度限制同样适用于内部备忘录制。

1. 按 **2** 键。
2. 使用 **▲/▼** 选择“短消息”。
3. 按 **OK**（确定）确认。

访问功能

您也可以通过按 **OK**，**7****3** 然后再按 **OK** 键，调用此功能。

4. 按 **OK** 键，录制语音信息。等待到设备发出确认音后再说出问候语。
5. 按 **OK** 结束输入。录音自动回放。然后，**2****3** 键将开始闪烁。语音信息按新留言显示。

更改设置

输入 VIP 密码

如果呼叫人输入了 VIP 密码，设备将继续振铃，即使应答机已经接通了该呼叫。通过此功能，即使你已经将电话振铃次数设置为 0，你也能收到特定呼叫人的电话。

注意！

 **没有相同的 PIN 代码！**
VIP 密码不要与访问密码相同。

1. 按 **2** 键。
2. 使用 **▲/▼** 键选择“VIP 代码”。
3. 按 **OK**（确定）确认。

访问功能

您也可以通过按 **OK**，**7****8** 然后再按 **OK** 键，调用此功能。

4. 输入一个四位的密码。
5. 按 **OK**（确定）确认。

设置录音长度

你可以限制来电留言和内部备忘的长度。

1. 按 **2** 键。
2. 通过 **▲/▼** 录制留言时间“键”执行选择操作。
3. 按 **OK**（确定）确认。

访问功能

您也可以通过按 **OK**，**7****4** 然后再按 **OK** 键，调用此功能。

4. 使用 **▲/▼** 键选择想要录制长度或限制时间（自动）。
5. 按 **OK**（确定）确认。

6 传真

注意!



不合适文件!

不要将以下任何一种文件插入至设备中：
 ... 潮湿文件、被涂改液修改过的文件及表面带灰尘或涂层表面的文件。
 使用软芯铅笔，水彩笔，粉笔或木炭书写的文件。
 系报纸或杂志摘录文件（印刷油墨）。
 被书钉，胶带或胶水装订起来的文件。
 粘贴有钞票纸的文件。
 皱折、起皱或磨破的文件。

使用 A5 或 A4 纸（纸重为 60 至 100g/m²）的文件。你最多一次可装入 10 页文件。



取消传输

按 键不发送文件，直接弹出。

传真发送

1. 在进稿器上插入附加文件夹。

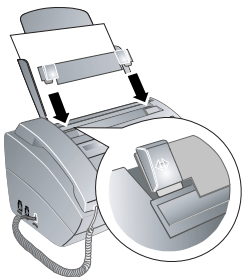

2. 请将文件面朝上插入至进稿器中。最上面的一页将被首先送至设备。

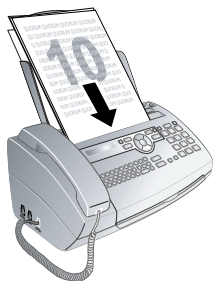

3. 设置想要的分辨率。您可以选择“分辨率：标准”普通模式（普通文件），“分辨率：精细”精细模式（字体较小的文字或图纸）及“分辨率：照片”照片模式（用于照片传真）。按 **RES** 键。这时，显示屏上将显示所选分辨率类型的相应图标。再次按 **RES** 更改分辨率。



调节对比度

可以调整预设对比度请参见 22 页，调节对比度。

4. 拨打您要接通的电话号码。有几种方式实现此操作：
5. 按 键。



自动重拨

如果线路忙，设备将会等待一定时间，然后再次拨打该号码。按 取消发送过程。文件发送后，设备将根据设置打印发送报告。

手动拨号：通过数字键盘拨打您要接通的电话。

电话簿

1. 按 键。



访问功能

您也可以通过按下 **OK**， 和 **OK** 来搜索电话簿条目。

2. 通过 选择一个名片。您可以通过输入首字母快速查看电话簿中的名片。



一条记录，多个分类

您可以将一项名片用一个名字多次存入，但必须存为不同类型。在电话簿中，类型的第一个汉字显示于名片后面。

单键拨号：按想按的单键拨号按钮（1...6）。

重拨清单：按 。使用 键从已拨号码清单中选择一个电话号码。



访问功能

你也可以通过按 **OK**， 然后再按 **OK** 键调出已拨电话清单。

来电清单：按住 键（至少 2 秒）。使用 键从来电清单中选择一个电话号码。



访问功能

你也可以通过按 **OK**， 然后再按 **OK** 键调出来电清单。



来电识别

如要实现此功能，您的电话接口必须激活来电显示功能（CLIP）（有些国家或网络不支持本功能）。如果呼叫人禁止其号码显示，则设备将无法显示该呼入电话的号码及名称。

手动发送一条传真

1. 插入文件。
2. 通过数字键盘输入目标号码或通过已保存的号码簿选择一条电话号码。
3. 按 **OK** 键。
4. 按 **◇** 键。

直接分机号 (DID) 或选择分地址

您可以向内线号码 (DID) 或分地址发送传真，或是接收由内线号码或分地址发送的传真。例如使用传真数据库提供服务的特定服务。对此，通过一个简短的暂停，将内部分机号或分地址号附在传真号后面。

1. 通过数字键盘输入目标号码或通过已保存的号码簿选择一条电话号码。
2. 按住 **R** 键（至少 2 秒）。
3. 输入直拨分机号或分地址号。
4. 按 **◇** 键。直拨内部分机号或分地址号仅可在一个短暂的暂停后输入。

发送至多位接收人 (=群发)

可将一份传真逐次向多名收件人发送。

分别输入接收人

1. 插入文件。
2. 按 **OK**，**3****4** 然后再按 **OK**。文件现在读入。
3. 通过数字键盘输入目标号码或通过已保存的号码簿选择一条电话号码。
4. 按 **OK**（确定）确认。
5. 继续输入其它电话号码。
6. 按 **OK**（确定）确认。最多可添加 25 个接收人。
7. 按 **◇** 键。设备将逐次向所有接收人发送该条传真信息。

向一个分组发送传真

1. 插入文件。
2. 按 **OK**，**1****3** 然后再按 **OK**。
3. 使用 **▲/▼** 选择一个您要发送传真的分组。
4. 按 **OK**（确定）确认。
5. 使用 **▲/▼** 键选择“发送传真？”。
6. 按 **OK**（确定）确认。



发送至多位接收人

如果您的设备无法接通某一接收人，设备将向下一名接收人发送传真信息。当设备已经呼叫了所有接收人后，其将再次呼叫前没有接通的接收人。

延时发送

如果您想要利用电话低峰时段发送传真或接收人仅在特定时间能够接通时，您可以选择传真延迟发送方式 - 传真可在 24 小时内延迟发送。

1. 插入文件。
2. 按 **OK**，**3****3** 然后再按 **OK**。
3. 输入文档应被传输的时间，例如 **1****4****0****0** 表示下午 2 点。
4. 按 **OK**（确定）确认。
5. 通过数字键盘输入目标号码或通过已保存的号码簿选择一条电话号码。
6. 选择一个已经保存的电话条目：使用 **OK** 确认该选中的条目。
7. 按 **◇** 键。设备将进入延迟发送状态，并在规定的时间发送传真。你可以继续拨打电话和发送传真。



取消计划好的传真传输

按 **⊙** 弹出文件。这将中断设备的延时发送模式。

传真接收

如出厂设置未更改，则接收到的传真将自动打印出来。如纸盒内无纸或无墨膜插入，设备将把所有传真保存到存储器内。**☒** 按钮闪烁。在您装好打印纸或装入了新碳带时，保存的传真即可打印输出。



未正确插入纸张

检查你是否已经将纸装好。靠近进稿器右侧的推杆必须向后卡好。

如果信息存储器满，则无法再接收到其它传真。这时显示屏上将会显示一条警告信息。请遵守技术参数中的规范。



删除已发送传真信息

如果打印已保存的传真信息时出现问题，将显示一个维修代码（另请参阅 30 页，使用服务代码。）

手动接收传真

在传真开关的振铃数目下选择手动接收方式（另请参阅 23 页，设置传真转换。）设备将不会再自己接收传真。当你想要通过连接至计算机的调制解调器接收传真时，这种设置非常有用。

你可以通过按 **◇** 键，启动传真手动接收过程。

传真查询

通过传真轮询功能，您可以找到被拨号传真设备内已经准备好的传真信息。您也可以将文件发送至设备上，供其他人轮询。

直接查询传真

1. 通过数字键盘输入目标号码或通过已保存的号码簿选择一条电话号码。
2. 按住 **◆** 键（至少 2 秒）。

查询接收传真

通过此功能，您可以输入密码查询有密码保护的传真。

1. 按 **OK**，**[3][1]** 然后再按 **OK**。
2. 输入密码。
3. 按 **OK**（确定）确认。
4. 通过数字键盘输入目标号码或通过已保存的号码簿选择一条电话号码。
5. 按 **◆** 键。

查询发送传真

注意！



未授权传真查询！

请使用密码保护你的文件，以防止他人擅自查询。

仅知道密码的呼入人才可查询您设备上的传真。你可以继续拨打电话和发送传真。

1. 插入文件。
2. 按 **OK**，**[3][2]** 然后再按 **OK**。
3. 输入密码（至多 20 个字符）。
4. 按 **OK**（确定）确认。



取消计划好的传真传输

按 **⏏** 弹出文件。这将中断设备的延时发送模式。

7 复印

使用 A5 或 A4 纸（纸重为 60 至 100g/m²）的文件。
你最多一次可装入 10 页文件。

插入文件

1. 在进稿器上插入附加文件夹。

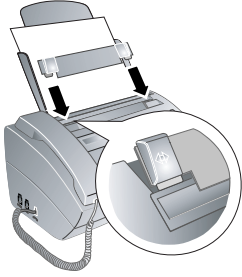

2. 请将文件面朝上插入至进稿器中。最上面的一页将被首先送至设备。



3. 设置想要的分辨率。您可以选择“分辨率：标准”普通模式（普通文件），“分辨率：精细”精细模式（字体较小的文字或图纸）及“分辨率：照片”照片模式（用于照片传真）。按 **RES** 键。这时，显示屏上将显示所选分辨率类型的相应图标。再次按 **RES** 更改分辨率。



调节对比度

可以调整预设对比度请参见 22 页，调节对比度。

复印

快速按下 **COPY** 键。设备复印文件。

CN

多份复印

1. 按住 **COPY** 键（至少 2 秒）。
2. 输入文件复印份数（最多 15 份）。
3. 按 **COPY** 键。
4. 使用 **▲/▼** 键选择复印时是否要缩放文件。尺寸最低可缩小至原件的 50%，最高可放大至原件的 200% 大小。
5. 按 **OK**（确定）确认。设备复印文件。



取消复印

按 **⏏** 不复印即弹出文件。

8 娱乐和游戏

游戏（Sudoku 数独）

Sudoku 是一款日本智力游戏。该游戏有 3×3 个正方形，每个正方形又被分成了 3×3 块。根据难度等级不同，游戏开始时提供的数字个数多少也不同。该游戏的目的是在游戏区内填入 1 至 9 的数字，最后应保证每个数字仅在每行，每列及每个区域内出现一次。游戏仅有一种答案。



最近一次可用的解决方案

设备将保存最后一次打印的游戏的答案。先前打印的游戏将不再保存。

打印游戏

1. 按 **OK**，**[4][8]** 然后再按 **OK**。
2. 使用 **▲/▼** 键选择“SUDOKU: 新”
3. 按 **OK**（确定）确认。
4. 使用 **▲/▼** 选择难度等级。
5. 按 **OK**（确定）确认。
6. 按数字键输入您要打印多少份 Sudoku 游戏（最多 9 份）。
7. 按 **OK**（确定）确认。
8. 使用 **▲/▼** 键选择您是否要打印答案。
9. 按 **OK**（确定）确认。

再次打印上次游戏

1. 按 **OK**，**[4][8]** 然后再按 **OK**。
2. 使用 **▲/▼** 键选择“SUDOKU: 上一次”
3. 按 **OK**（确定）确认。
4. 按数字键输入您要打印多少份 Sudoku 游戏（最多 9 份）。
5. 按 **OK**（确定）确认。
6. 使用 **▲/▼** 键选择您是否要打印答案。
7. 按 **OK**（确定）确认。

打印答案

1. 按 **OK**，**[4][8]** 然后再按 **OK**。
2. 使用 **▲/▼** 键选择“SUDOKU: 答案”。
3. 按 **OK**（确定）确认。

每日游戏 Sudoku

您可以每天自动打印一个 Sudoku 游戏。

1. 按 **OK**，**[4][8]** 然后再按 **OK**。
2. 使用 **▲/▼** 键选择“SUDOKU: 自动”。
3. 按 **OK**（确定）确认。
4. 输入时间，例如 **[1][4][0][0]** 表示下午 2 点。
5. 按 **OK**（确定）确认。

6. 使用 **▲/▼** 选择难度等级。
7. 按 **OK**（确定）确认。
8. 按数字键输入您要打印多少份 Sudoku 游戏（最多 9 份）。
9. 按 **OK**（确定）确认。
10. 使用 **▲/▼** 键选择您是否要打印答案。
11. 按 **OK**（确定）确认。
12. 使用 **▲/▼** 选择你是否要将该打印功能关闭或打开。
13. 按 **OK**（确定）确认。



关闭功能

您可以通过按上面所述选择功能步骤 12 所示的关闭自动打印功能关闭每日打印 Sudoku 选项。

使用计算器

可以利用内置的计算器使用以下功能：加、减、乘、除。

1. 按 **OK**，**[4][9]** 然后再按 **OK**。
2. 使用数字键盘输入首个数字。



编辑器导航

按 **R** 以删除当前条目。不能输入负数。

3. 选择一种运算法（+，-，*，÷）。
4. 使用数字键盘输入下一个数字。
5. 输入额外的运算法或按 **◊** 以获得结果。

9 设置



编辑器导航

您可以使用▲/▼键移动光标。使用C删除单个字符。按⏻键关闭菜单，并返回至待机模式。

设置日期和时间

1. 按 **OK**，**9****1** 然后再按 **OK**。
2. 输入时间，例如 **1****4****0****0** 表示下午 2 点。
3. 输入日期（每字段两位），如 **0****8****0****6****2****7** 表示 2027 年 6 月 8 日。
4. 按 **OK**（确定）确认。



短暂停电后的时间和日期

您必须在短暂断电后重新设定时间和日期。按 **OK**（确定）确认。

设置语言

1. 按 **OK**，**9****2** 然后再按 **OK**。
2. 使用键▲/▼选择想要的显示语言。
3. 按 **OK**（确定）确认。

您的电话号码

您的名称和号码将与日期，时间及页码一起打印于各传真页的顶部（=报头）。

1. 按 **OK**，**9****4** 然后再按 **OK**。
2. 输入您的号码。可以使用**#**或*****号输入+号。
3. 按 **OK**（确定）确认。

您的姓名

1. 按 **OK**，**9****5** 然后再按 **OK**。
2. 输入你的名称。您可以使用数字键（见键标记）输入字符。使用**0**输入特殊字符。按相应的键多次，直至显示屏上出现想要的字符或特殊字符。
3. 按 **OK**（确定）确认。

调节对比度

在复印，打印或发送传真时，你可以选择不同的对比度。

1. 按 **OK**，**4****4** 然后再按 **OK**。
2. 使用▲/▼键选择想要的对比度：
 - “对比度：亮” - 以较浅的颜色复印或发送传真。
 - “对比度：中” - 按原件亮度（例如黑纸白字或带彩色背景的文件）
 - “对比度：推荐”（出厂设置）- 适用于所有文稿
 - “对比度：暗” - 以较深的颜色复印或发送传真（例如打印颜色较浅的文件时）。
3. 按 **OK**（确定）确认。



修改基本设置

更改后的设置均被保存为新的默认设置。如果您选择仅一次性使用此功能，则注意在使用后恢复至默认设置或出厂设置。

传输速度

设备根据线路质量调节发送速度。这可能需要一定的时间，特别是国外连接情况。如果接收人的网络线路质量不佳，则可设置为一个较低的发送速度。

1. 按 **OK**，**3****8** 然后再按 **OK**。
2. 使用▲/▼选择你是否要使用较低的传输速度。
3. 按 **OK**（确定）确认。

设置接收尺寸压缩

为保证不会发生信息丢失，接收到的传真均缩小尺寸打印。

1. 按 **OK**，**3****7** 然后再按 **OK**。
2. 使用▲/▼选择你是否要将降尺寸打印功能关闭或打开。
3. 按 **OK**（确定）确认。

振铃类型

选择铃声

您可以选择十种不同的铃声。

1. 按 **OK**，**[5][5]** 然后再按 **OK**。
2. 使用数字键 **[0]** 至 **[9]** 选择铃声。使用 **▲/▼** 设置音量。
3. 按 **OK**（确定）确认。

调节音量水平

你可以在设备响铃时或设置铃声时调节振铃音量。你可以为白天及夜间模式设定不同的音量（另请参阅 23 页，设置传真转换。）

通过 **▲/▼** 可在设备响铃时选择想要的音量。

设置传真转换

设备上的内置传真切换机可用于分辨传真消息和电话呼叫。设备自动接收传真和电话呼叫，甚至在附加连接设备上也能接收。在设备检查呼叫时，会持续发出振铃声。

你可以设置夜间或白天设备接通前的振铃次数。通过此功能，你可以静音接收传真，而不会受到打扰。

按 **☀/☾** 键切换白天和夜间模式。通过已激活的定时器，设备可在设定的时间自动切换白天和夜间模式。

设置白天模式

1. 按 **OK**，**[5][1]** 然后再按 **OK**。
2. 使用 **▲/▼** 为应答机选择振铃次数。应答机将在规定振铃次数后，开始应答。

保存传真接收模式功能

如果你在应答机振铃次数选项中选择了“5/2”，当你收到新留言时，应答机将在振铃两声后打开。如果未收到新留言，设备将振铃五次。如果两声振铃后设备未摘机，则没有新留言。你可以结束远程访问，以防止更多产生话费。

3. 按 **OK**（确定）确认。
4. 使用 **▲/▼** 选择传真机开关的振铃次数。当到达规定的振铃次数后，传真机开关将打开，并判断是传真还是电话呼叫。在设备检查呼叫时，会持续发出振铃声。
5. 按 **OK**（确定）确认。
6. 使用 **▲/▼** 设置音量。
7. 按 **OK**（确定）确认。

静音传真传输

老式设备不发送任何传真音（= CNG 音）作为传真发送通知音（= 静音传真发送）。如已使用步骤“7”设置了总振铃次数，则无法自动接收静音传真。

设置晚间模式

1. 按 **OK**，**[5][2]** 然后再按 **OK**。
2. 设置有关白天模式的同样设置（参见步骤 2 到 7）。

定时器

定时器可在规定的时间自动将设备切换为白天或夜间模式。

1. 按 **OK**，**[5][3]** 然后再按 **OK**。
2. 输入设备切换为白天模式的时间，例如 **[0][6][0][0]** 表示早上六点。
3. 按 **OK**（确定）确认。
4. 输入设备切换为夜间模式的时间，例如 **[2][2][0][0]** 表示晚上十点。
5. 按 **OK**（确定）确认。

特殊设置

静音传真接收

如果你想接收传真不要振铃，则可将设备“传真振铃数”设置为“0”。

关闭所有铃声

如果你不想被来电铃声打扰，您可以将应答机铃声设置为“0”。设备将自动转至静音传真接收。

打印清单页

打印记录（电话号码及名片）

电话号码和名片清单中包含最近十次拨出和接入的电话号码及已经保存的名片和分组。

按 **OK**，**[2][3]** 然后再按 **OK**。设备打印号码清单。

通话记录

拨出电话清单中包含最近 50 次拨出的号码。

1. 按 **OK**，**[4][1]** 然后再按 **OK**。
2. 使用 **▲/▼** 选择你是否要将该打印功能关闭或打开。
3. 按 **OK**（确定）确认。
4. 启动打印功能：使用 **▲/▼** 选择是立即打印清单，还是每 50 次呼叫后打印一次清单。
5. 按 **OK**（确定）确认。

打印记录（电话簿清单）

按 **OK**，**[1][7]** 然后再按 **OK**。设备将打印电话簿清单，清单中包含所有的电话簿名片及已保存的分组情况。

打印传真日志

传真日志是指是近 10 次发送及接收到的传真。

1. 按 **OK**，**[3][5]** 然后再按 **OK**。
2. 使用 **▲/▼** 选择你是否要将该打印功能关闭或打开。
3. 按 **OK**（确定）确认。
4. **启动打印功能**：使用 **▲/▼** 选择是立即打印传真记录，还是每收发 10 次统一打印一次。
5. 按 **OK**（确定）确认。

打印传输报告

每次传真发送后，设备将打印发送报告。如果发送中发生错误，则会打印错误报告。你可以关闭发送报告打印功能。

1. 按 **OK**，**[3][6]** 然后再按 **OK**。
2. 使用 **▲/▼** 选择你是否要将该打印功能关闭或打开。
3. 按 **OK**（确定）确认。

10 线路类型及辅助装置

设置线路类型

PABX 系统

现在许多办公室和有些家庭都使用了个人交换机 (PABX)。如要通过 PABX 接通公用电话网 (PSTN), 您必须拨打一个外线接通码。

i 附加电话分机号码
连接至设备电话插口的辅助电话不可被视为分机。

1. 按 **OK**, **[9][6]** 然后再按 **OK**。
2. 在有些国家你可以将拨号过程设置为脉冲拨号或音频拨号 (DTMF 模式)。使用 **▲/▼** 键选择想要的拨号过程。

i 选择拨号过程
如果你的电话线尚未开能音频拨号, 则仅可使用脉冲拨号。

3. 按 **OK** (确定) 确认。
4. 使用 **▲/▼** 选择设备是否连接至分机上使用。
5. 按 **OK** (确定) 确认。
6. **分机设置:** 输入分机接入公共电话线时必须拨打的外线接通码。该号码一般为 **[0]**。

i 错误的外线接入码
在有些情况下, 外线接通码也可能是其它数字或双位数字。对于老式电话系统, 外线接通码可能是 R (=闪挂)。按 **R** 键, 输入外线接通码。如果无法连接至公用电话网, 则请联系您的电话系统供应商。

7. 按 **OK** (确定) 确认。
8. 设置结束后, 设备检测电话线路。按 **OK** (确定) 确认。
9. 设备将检测能否与公共电话网接通。如果不能接通, 设备将请求你重新输入设置。

DSL 连接

如果您使用 DSL 调制解调器: 将设备连接到模拟电话/传真机专用插槽! 更多资料请参见您 DSL 系统的使用手册。必要时咨询您的电话或网络服务提供商。

ISDN 连接

您的设备是一个模拟传真装置 (3类)。不属于 ISDN 设备 (4类), 因此, 该设备无法直接在 ISDN 连接上使用。如要在 ISDN 上使用, 您需要一个模拟适配器或一个模拟终端连接器。关于 ISDN 连接的更多详细说明, 请参见终端适配器或拨号路由器配套提供的说明手册。

语音信箱

你无法在你的设备上同时使用传真接收功能和电话服务提供商提供的应答机功能 (=语音信箱)。将电话连接中的语音信息功能禁止, 或将设备上传真开关的铃声数目设置为少于“5”次 (另请参阅 23 页, 设置传真转换)。当传真开关收到呼叫时, 服务提供商提供的语音信箱功能不会启动。请向电话公司咨询。

连接其它装置

您可以在电话线中使用其它装置, 如无线电话, 应答机, 调制解调器或计费器。

连接至设备

您可以将其它装置直接连接到设备上。将附加装置的电话线插入设备的 **EXT** 插口内 (RJ-11 接头)。

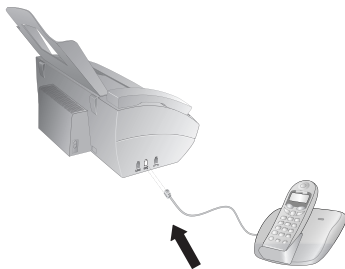

i 建议直接连接
我们建议采用这种直接连接方式, 因为这样传真切换机可以实现最佳功能, 同时设备可以控制其它装置。

连接至电话线

如果同一电话插口连接有多台设备, 传真机必须是第一个连接的设备, 这样才能实现传真切换功能。按正确顺序接入各装置及设备。

i 连接到第一个电话插口
如果您同一根电话线上有多个电话插口, 设备必须连接到第一个电话插口上。

轻松连接

通过轻松连接功能, 您可以通过其它电话控制您的设备。如要使用本功能, 辅助电话必须设置为音频模式 (DTMF/MFV 语音) (相关信息请参见辅助电话的使用手册)。

CN

启动传真接收

如果您拿起其它装置并听到收到呼叫音（哨声或无声），则按辅助电话上的 ***5** 键或本设备上的 **◇** 键接收传真。

抢线

如果您拿起其它电话，设备仍然振铃并尝试接收传真，您可以将设备从电话线上断开。按其他电话上的 ***#**。

更改密码

注意！



更改轻松连接密码！

仅在绝对需要时更改密码。所有密码均必须以 ***#** 或 **#** 号开始且必须均不相同。

1. 按 **OK**，**5****4** 然后再按 **OK**。
2. 输入启动传真接收时所需的新密码。
3. 按 **OK**（确定）确认。
4. 输入在辅助装置上抢线时所需的新密码。
5. 按 **OK**（确定）确认。

11 维护



故障排除

如发生工作中断，则按显示屏及错误报表上的说明操作。

更换墨膜

注意！



请使用原装耗材！

仅可使用原装耗材。原装耗材可通过专业零售商或我们的订购服务购得。其它耗材可能会导致设备损坏。

注意！



遵循包装说明

按耗材包装上的说明操作。

1. 将纸从进纸器中取出，然后将进纸托盘从设备中取出。
2. 通过中间的按扣将面板提起，打开设备，然后将面板向后翻，卡好。



危险！



设备可以卡入关闭！

当设备打开时，设备的机壳应完全卡入锁定至正确位置内。否则如机壳在操作设备时回落，可能造成人身伤害。

3. 将后碳带卷筒两头卡好，并靠近前碳带卷筒放置。

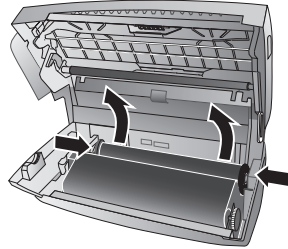

4. 将两个卷筒从设备上拆下。用过的碳带不可再次使用。

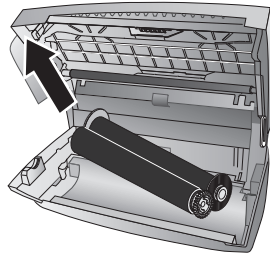

注意！



墨膜上数据！

设备曾经打印过的信息及复印件可从碳带中读出。处理用过的碳带时，应注意资料保护问题。

5. 小心地拆下新碳带上的橡胶带。确保碳带未损坏！

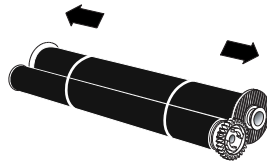

6. 安装较大的卷筒，碳带位于后碳带盘内。蓝色齿轮必须位于右侧。

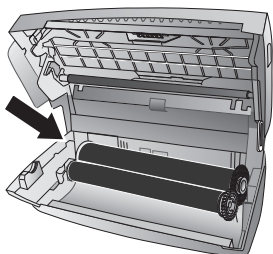

7. 安装较小的卷筒，前托盘内无墨膜。蓝色齿轮必须位于右侧，且销子必须插入至左侧的下凹槽内。

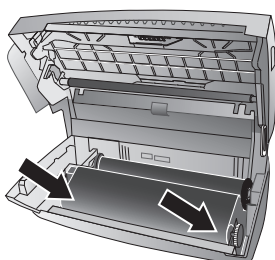

8. 向前转动蓝色齿轮，张紧碳带。碳带必须保持无皱。

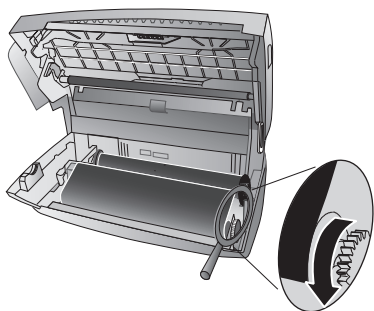

9. 关好设备。将进纸器卡入至进纸机构后面的开口内。再次将纸装入。

卡纸处理

1. 将纸从进纸器中取出，然后将进纸托盘从设备中取出。
2. 通过中间的按扣将面板提起，打开设备，然后将面板向后翻，卡好。



危险！



设备可以卡入关闭！

当设备打开时，设备的机壳应完全卡入锁定至正确位置内。否则如机壳在操作设备时回落，可能造成人身伤害。

3. 小心将纸拉出。

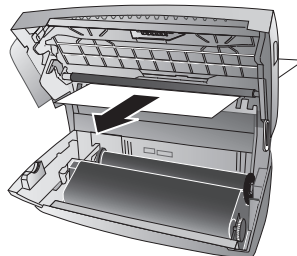

4. 向前转动蓝色齿轮，张紧碳带。碳带必须保持无皱。

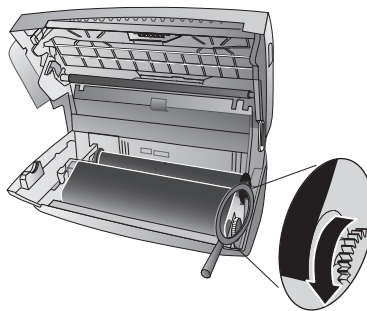

5. 关好设备。将进纸器卡入至进纸机构后面的开口内。再次将纸装入。

卡稿处理

1. 将纸从进纸器中取出，然后将进纸托盘从设备中取出。
2. 通过中间的按扣将面板提起，打开设备，然后将面板向后翻，卡好。



6. 向前转动蓝色齿轮，张紧碳带。碳带必须保持无皱。

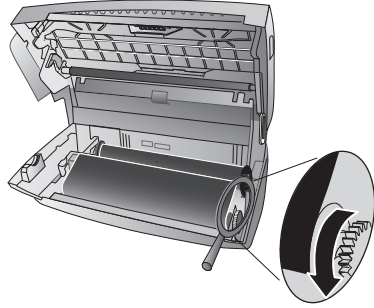

7. 关好设备。将进纸器卡入进纸机构后面的开口内。再次将纸装入。

清洁

危险！

设备可以卡入关闭！

当设备打开时，设备的机壳应完全卡入锁定至正确位置内。否则如机壳在操作设备时回落，可能造成人身伤害。

3. 首先按支撑板 (A) 然后按支撑板 (B)，打开扫描仪盖和自动进稿仪的外壳。将外壳 (C) 向下翻。

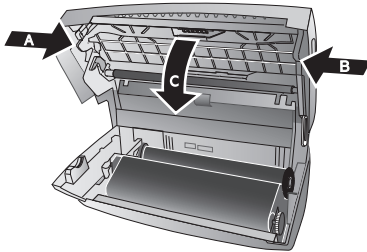

危险！

清洁说明！

清洁前应将设备电源线从电源插口中拔下。使用清洁无绒抹布。不要使用液体清洁剂或易燃清洁剂（喷雾，研磨剂，抛光剂或酒精等）。不允许任何水份进入传真机内部。

- 传真清洁纸**
- 您可以通过我们的订购中心获取专用的传真机清洁纸。将清洁纸插入至进稿器中。按 清洁纸弹出。重复此过程数次。

1. 将纸从进纸器中取出，然后将进纸托盘从设备中取出。
2. 通过中间的按扣将面板提起，打开设备，然后将面板向后翻，卡好。

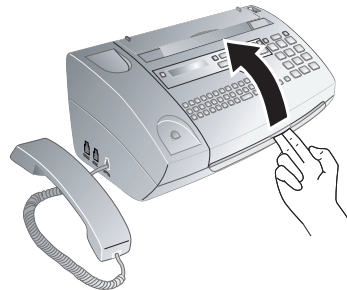

4. 小心将文件向前或向后拉出设备。

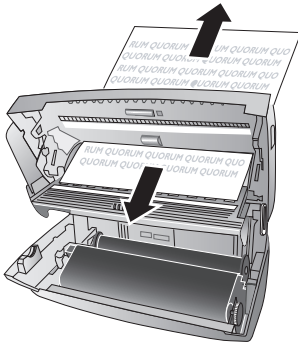

5. 关闭扫描仪盖及自动进稿仪壳体。两个支撑板均应牢固卡入就位。

危险！

设备可以卡入关闭！

当设备打开时，设备的机壳应完全卡入锁定至正确位置内。否则如机壳在操作设备时回落，可能造成人身伤害。

CN

- 首先按支撑板 (A) 然后按支撑板 (B)，打开扫描仪盖和自动进稿仪的外壳。将外壳 (C) 向下翻。

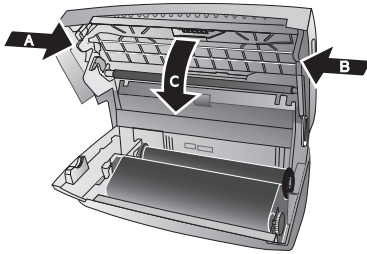

- 使用抹布轻轻擦拭扫描仪玻璃 (A) 的上侧，然后是进稿仪 / 扫描仪膜 (B) (即白色塑料板) 的下侧。

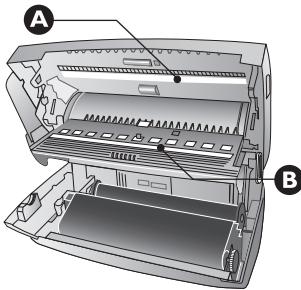

- 使用柔软的无绒布沾取适量的清洁酒精 (96%)，清洁进纸辊子 (A) 和进纸辊子支撑垫的下侧 (B)。转动进纸轮子，整个轮子都必须都要清洁。

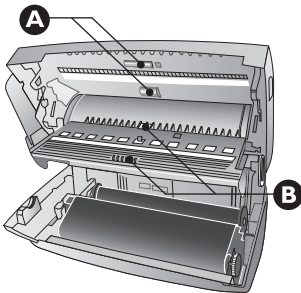

- 关闭扫描仪盖及自动进稿仪壳体。两个支撑板均应牢固卡入就位。

- 向前转动蓝色齿轮，张紧碳带。碳带必须保持无皱。

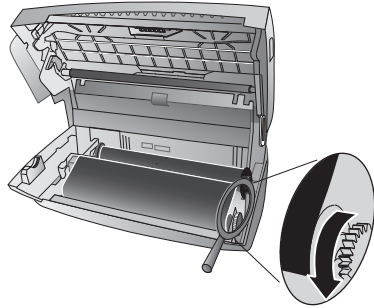

- 关好设备。将进纸器卡入进纸机构后面的开口内。再次将纸装入。

出厂版本检查

- 按 **OK**，**[4][7]** 然后再按 **OK**。
- 显示屏上将显示型号名称及设置的使用国家。
- 按 **OK** (确定) 确认。
- 显示屏上将显示设备固件版本的相关信息。
- 按 **OK** (确定) 确认。

使用服务代码

服务代码将删除所有被更改的设置，设备将恢复至出厂设置。设备使用更改的设置后，有可能会出异常的反应。

注意！



设置将被删除！

仅在绝对必需时才可使用服务代码。有些服务代码还可能会删除已经保存的信息及电话簿。

- 按 **OK**，**[4][5]** 然后再按 **OK**。
- 输入一条服务代码：
 - [7][1][1][7]** - 删除所有已更改设置和已经保存的数据。设备复位至出厂设置，同时启动初始安装过程。
 - [7][1][4][0]** - 删除所有已更改设置。已存入的数据及电话簿将保持完好。
 - [7][2][2][7]** - 删除已保存的传真，当这些传真出现打印问题时使用此代码。
- 按 **OK** (确定) 确认。
- 通过 **▲/▼** 确定：是”键执行选择操作。
- 按 **OK** (确定) 确认。



取消输入

如果输入的代码不对，则可通过，”确定”键取消输入。

故障排除

如出现的问题无法通过本手册中的内容修复（请见下面帮助内容），则请按下面步骤操作。

1. 拔下电源插头。
2. 等待大约 10 秒时间，然后重新插上电源插头。
3. 按显示屏和错误提示中的说明操作。如仍有问题，请与我们的客户技术服务部或您的经销商联系。

一般说明	
显示器上时间和日期闪烁	您必须在短暂断电后重新设定时间和日期。按 OK (确定) 确认。

传真或打印相关问题	
传真发送质量差	将分辨率从“分辨率：标准”调节为“分辨率：精细”或“分辨率：照片”，即从普通分辨率调节为精细或照片模式。 更改对比度。 清洁扫描仪和进稿槽。 通过复印一份文件检测设备。如果设备正常，则可能是传真接收方设备出现问题。
设备在发送传真或复印时出现黑线	清洁扫描仪和进稿槽。
复印出白纸	请将文件面朝上插入至进稿器中。
打印中断	卡纸或稿，无纸或无碳带。按显示屏和错误提示中的说明操作。 多页打印后设备可能会出现短暂的打印暂停。稍候设备将自动恢复打印。
不打印	检查你是否已经将纸装好。靠近进稿器右侧的推杆必须向后卡好。
不能正确进稿	清洁扫描仪和进稿槽。

连接出现问题	
设备响铃一声，短暂静音后再次开始响铃	这是正常现象。传真开关在第一次振铃后检查呼叫。如果为电话，则设备继续响铃。
无拨号音	检查设备安装情况。将电话线连接至设备上带 LINE 记号的插口中。将电话插入至电话线路插口中。
传真发送总是中断	尝试手动发送传真：按 ☎ 键并拨打一下号码。如果接收人使用应答机，则稍等直至听到一声传真音。按 ◆ 键。 可能接收人的设备尚未准备好接收传真。
你在话筒上听到传真音或静音	该呼叫为传真呼叫：按设备上的 ◆ 键。按其他电话上的 [*][5] 。挂机。
未收到传真或应答机上录制了一条简短的传真声音信号的留言	使用功能 51，将传真振铃次数设置为 4 次，并将总振铃次数或应答机（根据型号）的振铃次数设置为 5 次（请参阅 23 页，设置传真转换。） 你无法在你的设备上同时使用传真接收功能和电话服务提供商提供的应答机功能（=语音信箱）（请参阅 25 页，语音信箱。）

12 附录

技术参数

尺寸 (长 × 高 × 宽)	313 × 129 × 197mm
重量	1,9kg
电源	220 - 240V~ / 50 - 60Hz
功率消耗	
待机模式	< 1,5W
传输模式	< 20W
建议环境温度	18 - 28°C
相对湿度	20 - 80% (无冷凝)
联网类型	PSTN / PABX
拨号模式	音频 / 脉冲拨号 (视国家而定)

符合标准

安全标准	GB4943-2001
EMC 标准	GB9254-2008, GB17625.1-2003, YD/T993-1998

扫描仪

扫描宽度	212 mm
水平分辨率	8 dots/mm
垂直分辨率	
标准:	3,85 行/mm
精细:	7,7 行/mm

存储器

电话簿	最多 200 条
语音信息	最多 30 分钟
传真信息	最多 50 页 (标准测试信纸)

纸型

容量	50 页
规格	A4 • 210 × 297 mm
厚度	0,07 - 0,11 mm
重量	60 - 90g/m ²

进稿口

容量	10 页
宽度	148 - 212 mm
长度	100 - 600 mm
厚度	0,06 - 0,15 mm

传真

类型	3 类
兼容性	ITU-T T.30
数据压缩	MH • MR
调制方式	V.17 • V.21 • V.27ter • V.29
传输速度	14.400bps

技术规范如有更改恕不另行通知。

纸张和纸板包装可按可循环利用纸张处置。根据您所在国家要求，可按可循环利用材料或非循环利用废物处置塑料包装和泡沫塑料包装。

商标：本手册中包含其它公司的注册商标。未标有®和™商标符号的内容，并不意味着此类专属词汇为免费商标。此处所用的其它产品名称仅为说明目的，其可能为其相应所有人的注册商标。Sagemcom公司与此类标志内的任何及所有权限均无关。

有些国家禁止复制某些特定文件（通过扫描，打印，复印等）。以下文件列表并非完整列表，其仅提供用于总体说明的目的：如存在任何疑问，请咨询您的法律顾问。

- 护照（身份证）
- 进出境签证（移民证）
- 军事文件
- 钞票，差旅证明，付款委托书
- 邮票，印花（打戳或未打戳）
- 贷款文书，存款证明及债券
- 受版权保护的文件

遵守您所在国家传真发送合法性相关的法律规定—特别是签名合法性，满足发送最后期限或因传输质量造成的不良影响等相关的法律规定。

注意遵守您所在国家电信保密及数据保密等相关的法律法规。

本产品的设计专门适用于模拟公共电信（PSTN）网及包装上规定的国家内使用。如在其它国家内使用，则可能导致功能故障。

如需更多资料，请联系您所在国家的技术服务中心。如您在使用过程中发现任何问题，请首先联系您的经销商。

无论是Sagemcom公司还是其加盟公司均不会对购买方或第三方因事故，受潮，不当使用或随意改装，维修或更改产品及未能严格遵守Sagemcom公司操作及维护说明等而造成的购买方或第三方的任何设备损坏，损失，费用或成本等承担任何责任。

因使用非Sagemcom原装选购件或耗材或非Sagemcom公司批准的产品而造成的任何损坏或问题 Sagemcom公司均不承担任何责任。

因使用 Sagemcom 指定产品以外的其它任意接口线，产生电磁干扰而导致的任何损坏 Sagemcom 公司不承担任何责任。

保留所有权利。版权所有未经 Sagemcom 书面许可，本出版物的任何部分都不得复制，在检索系统上存储或以任何形式或任何方法，电子的，机械的，影印的或其它方式进行传播。本手册中包含内容仅可指定用于本产品。如将本资料用于其它设备，Sagemcom 将不承担任何相应责任。

本用户手册仅为文件，无合同效力。

公司保留出现编写错误，打印错误及更改的权利。



ssid:8V(p dpxd0)k0fq(5866<88980F 1erm#hlw#58#G lhwqwj/57#P d#5344#3<#3

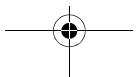
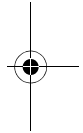
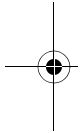

客服服务热线: 800 888 0988

网站: www.philips.com

网站: www.sagem.com.cn



PHILIPS and the PHILIPS' Shield Emblem are registered trademarks of Koninklijke Philips Electronics N.V. and are used by Sagemcom under license from Koninklijke Philips Electronics N.V.

Sagemcom Documents SAS

Documents Business Unit

Headquarters : 250, route de l'Empereur
92500 Rueil-Malmaison Cedex · FRANCE
Tel: +33 (0)1 57 61 10 00 · Fax: +33 (0)1 57 61 10 01
www.sagemcom.com

Simplified Joint Stock Company · Capital 8.479.978 € · 509 448 841 RCS Nanterre

PPF 675S
ZH-CN
253395565-C