

# SHARP®

LCD-19A35-BK  
LCD-19A35-WH  
LCD-19A35-RD

液晶彩色电视机  
使用说明书

# AQUOS



**SHARP®**  
SHARP CORPORATION

中国印刷  
TINS-D715WJZZ  
08P04-CH

**HDMI™**  
HIGH-DEFINITION MULTIMEDIA INTERFACE

# 使用说明书

## 亲爱的 SHARP 顾客

衷心感谢惠购 SHARP 液晶彩色电视机。为确保安全使用本机及令本机更加耐用，在使用本产品之前请务必仔细阅读关于安全的重要注意事项。

## 目录

### 引言

亲爱的 SHARP 顾客 .....	1
目录 .....	1
产品中有毒有害物质或元素的名称及含量 .....	2
关于安全的重要注意事项 .....	3
随机附件 .....	4
商标 .....	4

### 准备

安装底座 .....	5
部件名称 .....	6
电视机 (侧视图 / 前视图) .....	6
电视机 (后视图) .....	7
遥控器 .....	8
在打开电源之前 .....	9
连接外部设备 .....	10
连接录影机、游戏机或摄录机 .....	10
连接 DVD 影碟机 .....	10
连接数码电视机解码器 (机顶盒) .....	11
连接电脑 .....	11
装入电池 .....	12
使用遥控器 .....	12
关于遥控器的注意事项 .....	12
打开或关闭电视机 .....	13
打开电源 .....	13
关闭电源 .....	13
选项表操作 .....	14
什么是选项表? .....	14
基本的选项表操作 .....	14
关于引导显示 .....	14
电视 / 影音输入模式选项表中的项目 .....	15
电脑输入模式选项表中的项目 .....	15

### 观看电视

自动设定频道 .....	16
选择频道 .....	17
调整音量 .....	17
选项表语言设定 .....	17
按照个人喜好来设定频道 .....	18
自动搜索 .....	18
手动设置每个频道 .....	18
频道排序 .....	20
标签频道 .....	21
删除频道 .....	21
观看时的有用功能 .....	22
返回到前一个选择的频道 .....	22
画面定格 .....	22
暂时关闭声音 .....	22
仅输出声音 .....	22
切换模拟音频格式 .....	23
儿童安全锁用的密码设置 (用于电视输入模式) .....	24

### 观看电视 (续)

节能设定 .....	25
在指定的时间自动关闭电源 .....	25
在广播结束之后自动关闭电源 .....	25
在无操作时自动关闭电源 .....	25
电源管理 .....	26
设定图像尺寸 .....	27
自动选择宽屏幕信号 (WSS) 图像尺寸 .....	27
手动选择宽屏幕信号 (WSS) 图像尺寸 .....	27
手动选择屏幕模式 .....	28
选择一个预先设定的 AV 模式 .....	29
手动设定图像 .....	30
图像调校 .....	30
高级的图像设定 .....	31
其他的图像设定 .....	32
数码抑噪 .....	32
调整影像位置 .....	32
旋转影像 .....	32
音频调校 .....	33

### 使用外部设备时的设定

使用 HDMI 输出设备时的设定 .....	34
选择输入源 .....	35
标签输入源 .....	35
设定彩色制式 .....	36

### 连接电脑

在画面上显示电脑影像 .....	37
选择图像尺寸 .....	38
自动调整电脑影像 .....	39
手动调整电脑影像 .....	39
设定输入的解像度 .....	40
选择输入解像度 .....	40
用电脑来操控电视机 .....	41
电脑相容性列表 .....	42
RS-232C 指令列表 .....	42

### 附录

故障分析 .....	43
还原 .....	44
规格 .....	45
轮廓图 .....	46
清除密码 .....	47

## 产品中有毒有害物质或元素的名称及含量

部件名称	有毒有害物质或元素					
	铅 (Pb)	汞 (Hg)	镉 (Cd)	六价铬 (Cr(VI))	多溴联苯 (PBB)	多溴二苯醚 (PBDE)
印刷电路板	×	○	○	○	○	○
机壳	○	○	○	○	○	○
显示器面板	×	×	○	○	○	○
底座	○	○	○	○	○	○
扬声器	○	○	○	○	○	○
配件	×	○	○	○	○	○

○：表示该有毒有害物质在该部件所有均质材料中的含量均在SJ/T 11363-2006标准规定的限量要求以下。  
 ×：表示该有毒有害物质至少在该部件的某一均质材料中的含量超出SJ/T 11363-2006标准规定的限量要求。

本表中以「×」所表示的物质，属于「欧盟2003年2月RoHS指令」中指出的以现在的科学观点来看该物质的去除或替代在技术上被认为是不可行的、且属于有关限制特定有害物质含有量的中华人民共和国（除台湾、香港和澳门外）「电子信息产品污染控制重点管理目录」对象产品以外的物质。

本标志中的年数，是根据2006年2月28日公布的「电子信息产品污染控制管理办法」和SJ/T 11364-2006「电子信息产品污染控制标识要求」，适用于在中华人民共和国（除台湾、香港和澳门外）生产或进口的电子信息产品的「环保使用期限」。

在遵守使用说明书中记载的有关本产品安全和使用上的注意事项、且没有其他法律、规定的免责事由的情况下，在从生产日开始的上述年限内，产品中的有毒、有害物质或元素不会发生外泄或突变，使用该产品不会对环境造成严重污染或对使用者人身、财产造成严重损害。

「环保使用期限」不是安全使用期限。尤其不同于基于电气性能安全、电磁安全等因素而被限定的使用期限。

产品在适当地使用后予以废弃时，希望依照有关电子信息产品的回收·再利用的法律·规定进行处理。

注)：该年限为「环保使用期限」，不是产品的质量保质期。

灯、电池、墨粉盒等附属品和产品一同包装的，产品和附属品的环保使用期限可能不同。

# 关于安全的重要注意事项 ( 本机不得受水滴或水溅 )

- 清扫 — 在清扫本机之前, 务必先将交流电源线插头从交流电源插座中拔出。用拧干的湿布将本机擦拭干净。不要使用液态清洁剂或喷雾式清洁剂。



- 本机所用之液晶显示屏是用玻璃制造的。因此, 在受到强力撞击或被尖锐物刻划时会损坏。万一液晶显示屏破碎, 请小心不要受到碎玻璃的割伤。



- 水和潮湿 — 不要在近水之处使用本机, 例如在靠近洗澡盆、洗脸盆、厨房洗涤槽、洗衣盆、游泳池等也不要潮湿的地下室中使用。



- 热源 — 请勿让本机接近热源, 如取暖器、加热器、火炉、或者其他任何会产生热力的东西 ( 包括扩音机在内 )。



- 请勿在本机之上放置花瓶或任何其他盛水的容器。若有水滴溅到本机之上, 就可能引起火灾或触电。



- 为防止发生火灾, 请勿将任何形式的蜡烛或火焰置于本机的顶部或其附近。

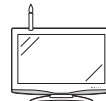

- 台座 — 不要将本机放置于不稳定的推车、台座、三脚架或桌面上。不稳固的基座可能会使本机掉落, 导致严重的人身伤害、以及产品损坏。请仅使用本制造商所推荐或与本产品配套出售的推车、台座、三脚架、托架、或桌子。将本机安装于墙上时, 请务必遵照本制造商的指示, 而且只可以使用本制造商所推荐的安装器材。



- 为了防止遭受起火或触电的危险, 请勿将交流电源线置于本机或其他重物之下。



- 将本机放置于推车上搬运时, 必须小心注意安全。急停、用力过度、地面不平等等, 都会导致本机从推车上掉落。



- 请勿在本机之上放置重物或攀爬于本机之上。这样做可能导致本机倾倒而造成伤害。特别要注意近旁的儿童和宠物。



- 通风 — 本机外壳上的散热孔与其他开口之处, 用于散热通风。请勿堵塞这些散热孔或开口之处, 通风散热不良会使本机过热、缩短本机的使用寿命。请勿将本机置于卧床、沙发、地毯、或其他类似物品之上, 因为这些物品会堵塞散热通风孔。本产品之设计不适用于嵌入式安装, 所以不要将本机置于像书柜、机架等封闭之处, 除非提供合适的通风或遵照本制造商的专门指示说明。

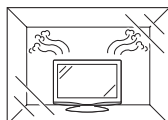

液晶显示屏是用非常高超的技术制造的, 具有 3,147,264 个薄膜电晶体, 能显示出精细的画面。由于像素数目极多, 偶然也可能会有些无效的像素出现在屏幕上, 看上去是固定不变的蓝色、绿色、或红色的亮点。  
请注意, 这是属于产品规格范围之内, 并不是故障。

- 请勿长时间显示静止图像, 这可能会导致残留影像。

- 请使用随机附带的清洁布清洁机器外壳和底座。

- 请将本机安装于能将交流电源线容易从交流电源插座和本机背后的 AC INPUT ( 交流输入 ) 端子上拔出的地方。



# 随机附件

请确认如下附件随同本机附送。

<p>遥控器</p>	<p>“AA”型电池 (×2)</p>	<p>交流电源线</p>
 <p>插入电池使用。 第 8 页</p>	 <p>第 12 页</p>	 <p>请务必使用随同电视机附送的交流电源线。 第 9 页</p>
<p>电线夹</p>	<p>支座组件</p>	
 <p>用于捆绑接线。 第 9 页</p>	 <p>底座 螺丝钉 (×3) 内六角扳手</p> <p>第 5 页</p>	
<p>使用说明书</p>	<p>清洁布</p>	<p>天线连接线</p>
	 <p>第 3 页</p>	 <p>第 9 页</p>

# 商标

- “HDMI”, HDMI 标记和 “High-Definition Multimedia Interface” (高清晰度多媒体接口) 是 HDMI 特许 LLC 的商标或注册商标。

# 准备

## 安装底座

- 在安装（或拆卸）底座之前，请将交流电源线从 AC INPUT（交流电源输入）端子上拔下。
- 在执行操作之前，请在将放置电视机的地方铺设减震垫，以防电视机损坏。

### 警告

- **正确安装底座。**
- **请务必遵照说明进行安装。若底座安装得不正确，则可能导致电视机倾倒。**

1 确认 3 枚随同电视机附送的螺丝钉。

螺丝钉 (×3)  
(在步骤 2 使用)



- 2
- ① 将底座插入到电视机底部的孔中。
  - ② 将 3 枚螺丝钉插入到底座背面的 3 个孔中并拧紧。

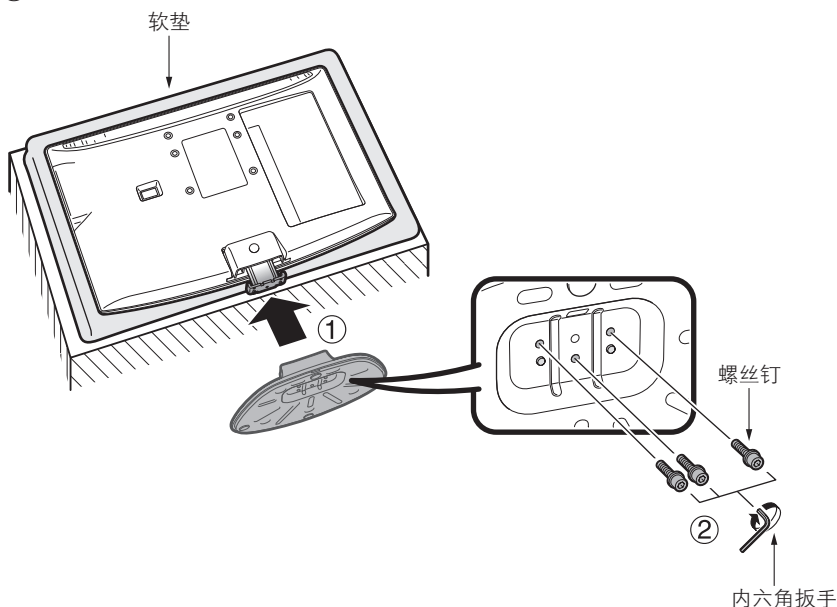

### 注

- 若要拆卸底座，请以相反的次序执行步骤。



### 警告

- **请以双手调节屏幕。将一只手放在电视机上并且旋转屏幕，用另一只手扶住底座。**  
若要改变电视机的垂直角度，可将屏幕向前倾斜最多 2.5 度，或向后倾斜最多 10 度。

## 准备

### 部件名称

#### 电视机 (侧视图 / 前视图)

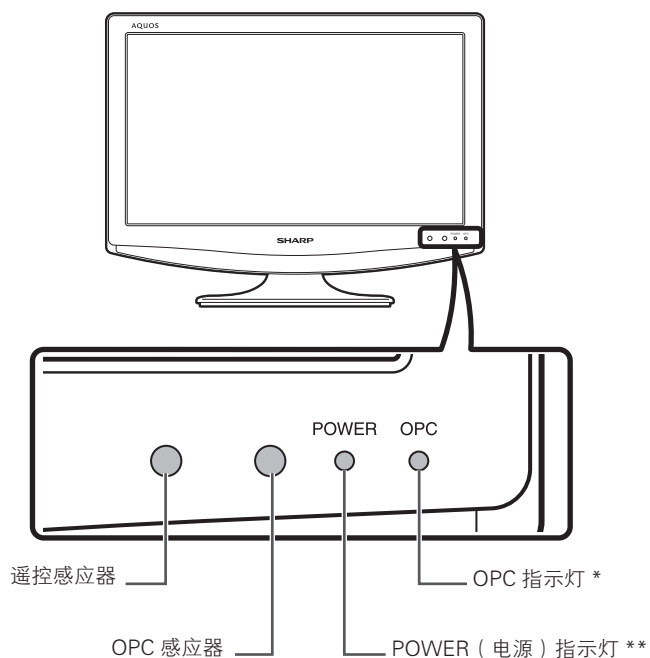
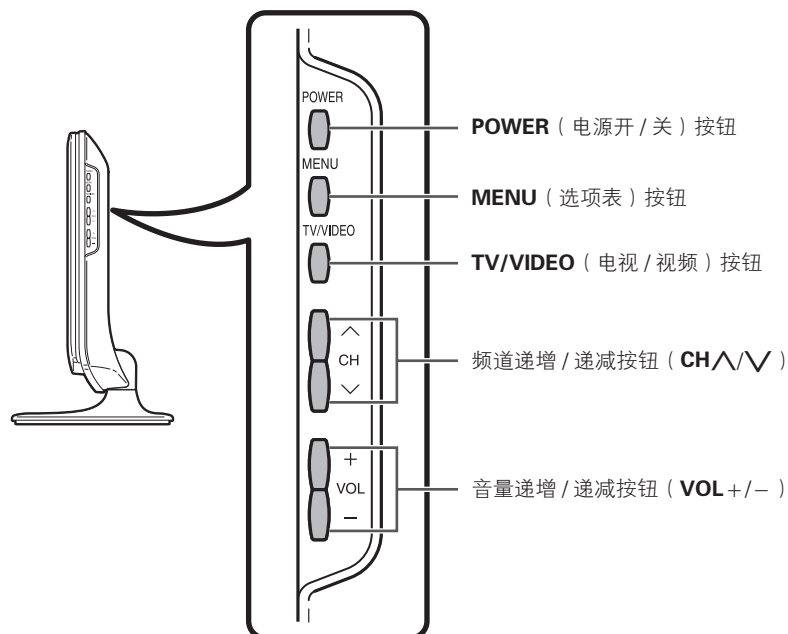

\*OPC: Optical Picture Control (光学图像控制) (请参阅第 30 页)

\*\* 电视机状态指示灯请参阅第 13 页。

- 本说明书中的插图和屏幕显示是以解释为目的,可能与实际操作略有差别。
- 本说明书中的示例全部是根据LCD-19A35-BK进行说明的。

## 准备

### 电视机 (后视图)

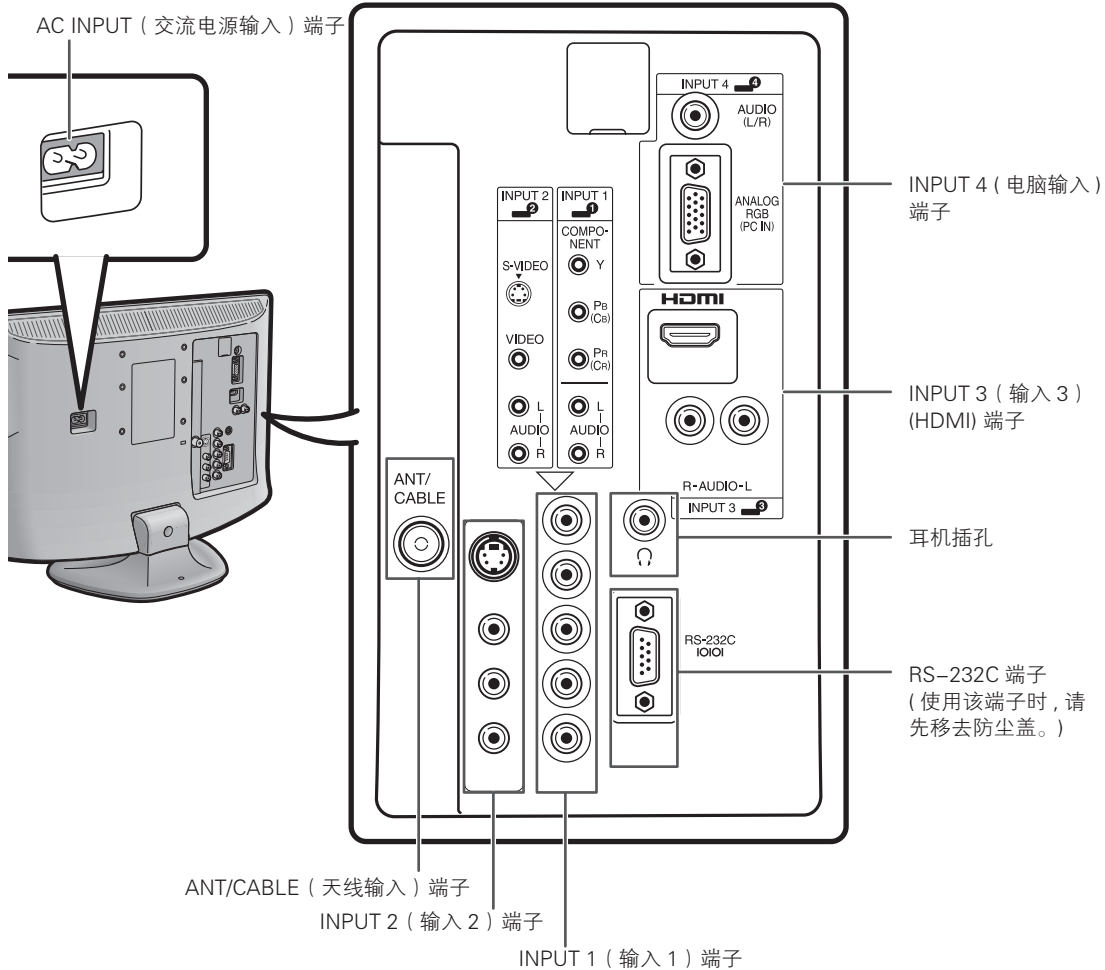

#### 关于耳机插孔

- 请使用配备立体声小型插头 (直径 3.5 mm) 的耳机。
- 不使用耳机时, 请将耳机插头拔出。
- 插入耳机后, 音箱就不会发出声音。
- 音频调校 (第 33 页) 不会影响所连接的耳机中的声音。
- 可将各个输入源的声音设定为不同的音量。

#### 插入耳机时的音量显示



## 准备

### 遥控器

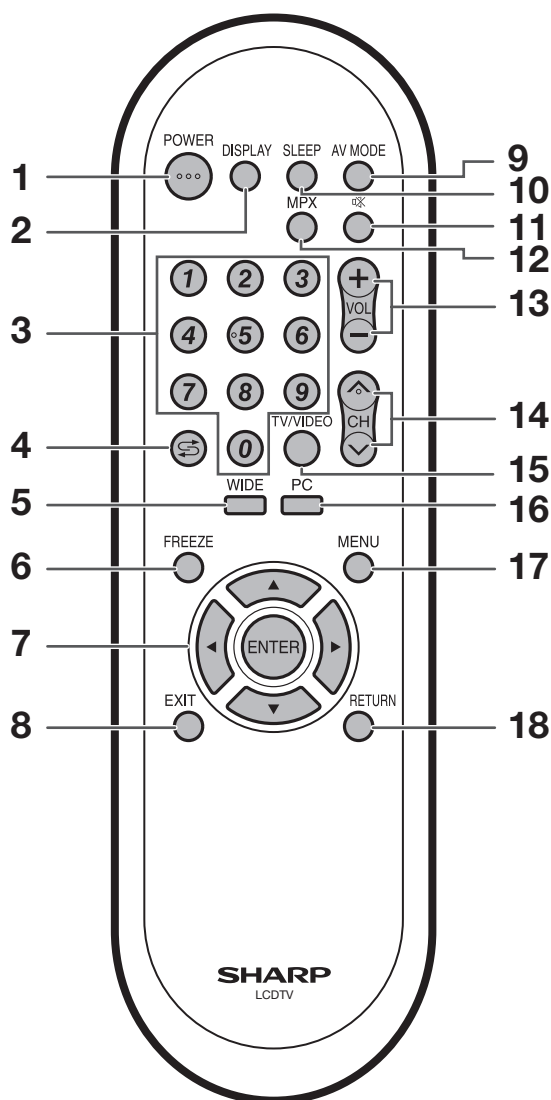

- 1 POWER (电源) (待机 / 打开)**  
打开和关闭电源。(请参阅第 13 页。)
- 2 DISPLAY (显示)**  
显示频道或输入源。
- 3 0-9**  
设置频道。(请参阅第 17 页。)
- 4 ↶ (闪回)**  
返回到前一个选择的频道或外接输入模式。(请参阅第 22 页。)
- 5 WIDE (宽屏幕模式)**  
改变宽屏幕影像模式。(请参阅第 28 页和第 38 页。)
- 6 FREEZE (停帧)**  
使活动图像变为静止。(请参阅第 22 页。)
- 7 ▲/▼/◀/▶ (游标)**  
在设置画面上选择一个所需的项目。  
**ENTER (输入)**  
执行一个命令。
- 8 EXIT (退出)**  
返回默认画面。
- 9 AV MODE (AV 模式)**  
选择一个音频和视频设置: 影音模式 [ 标准、影片、游戏、电脑、用户、动态 (固定的)、动态 ]、电脑模式 (标准、电脑、用户)。(请参阅第 29 页。)
- 10 SLEEP (定时关机)**  
设置睡眠定时器 (定时关机)。(请参阅第 25 页。)
- 11 ㄟ (静音)**  
使声音关闭。(请参阅第 22 页。)
- 12 MPX (多重声音)**  
选择多重声音模式。(请参阅第 23 页。)
- 13 VOL+ /VOL- (音量 + / 音量 -)**  
设置音量。(请参阅第 17 页。)
- 14 CH^/CH^ (频道 ^ / 频道 ^)**  
电视输入模式: 选择一个频道。(请参阅第 17 页。)
- 15 TV/VIDEO (电视 / 视频) (输入源)**  
选择一个输入源。(电视、输入 1、输入 2、输入 3、输入 4 (电脑)) (请参阅第 10 页、第 35 页和第 37 页。)
- 16 PC (电脑)**  
直接选择 PC (电脑) 端子。(请参阅第 35 页和第 37 页。)
- 17 MENU (选项表)**  
显示选项表。(请参阅第 14 页。)
- 18 RETURN (返回)**  
选项表模式: 返回到前一个选项表画面。(请参阅第 14 页。)



## 准备

### 在打开电源之前

#### 设置电视机位置之说明

- 勿使电视机受到阳光直射，并将其置于通风良好之处。
- 请将电视机置于水平的地方。
- 在连接交流电源线之前，请勿打开电视机的电源。

#### 1 连接天线

为了能更好地享受清晰的电视影像，请使用室外电视天线。以下是关于同轴连接线的连接方法之简要说明。

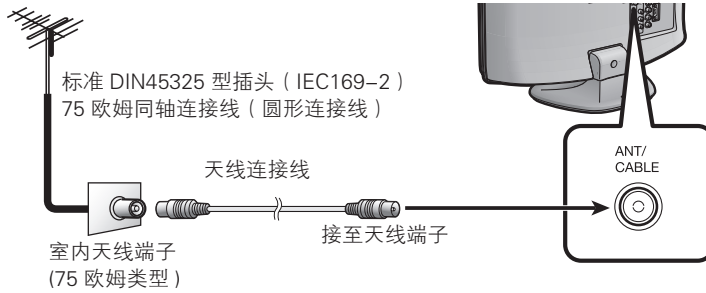

#### 2 连接外部设备

关于连接天线以及录影机和 DVD 影碟机等的外部设备，请参阅第 9 页到第 11 页。

#### 3 连接交流电源线

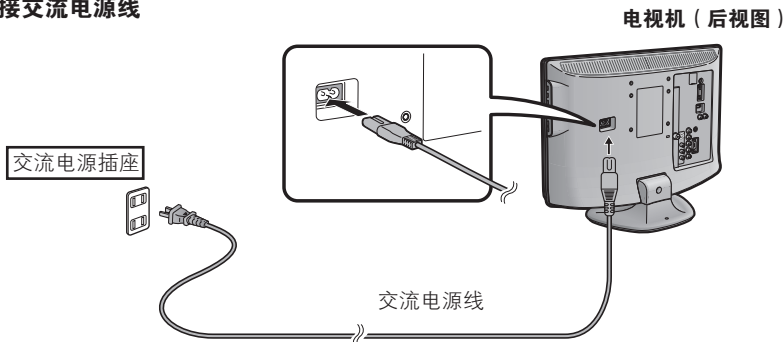

- 请将电视机置于靠近交流电源插座之处，并使电源插头便于插拔。
- 如长期使用本电视机，请将交流电源线从交流电源插座中拔出。

#### 4 捆绑电线

如图所示，将电线夹插入电视机底座上的孔中。

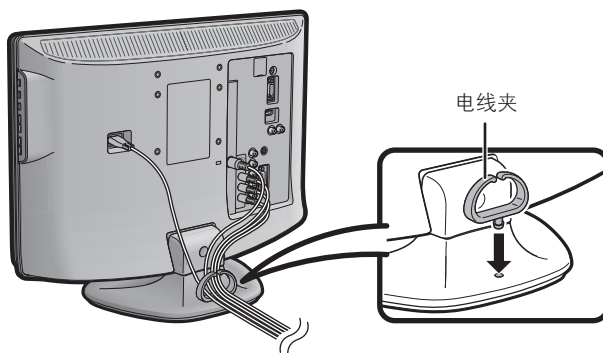

#### 警告

- 为了防止遭受电击的危险，在连接电源线时，请不要触碰接线任何未经绝缘的部份。

## 准备

### 连接外部设备

可将许多类型的外接设备连接到电视机上,如录影机、游戏机、摄录机、DVD 影碟机、数码电视机解码器(机顶盒)和电脑等。要观看外接源的影像,请从遥控器上的 **TV/VIDEO** (电视/视频)或电视机上的 **TV/VIDEO** (电视/视频)来选择输入源。

#### 警告

- 为保护所有的设备,在连接录影机、游戏机、摄录机、DVD 影碟机、数码电视机解码器(机顶盒)、电脑或其他设备之前,请务必先关闭电视机的电源。
- 在进行连接之前,请仔细阅读有关的使用说明书(录影机、DVD 影碟机等)。

#### 连接录影机、游戏机或摄录机

使用 INPUT1 (输入 1)(色差) / INPUT 2 (输入 2) 端子,可方便地连接录影机、游戏机、摄录机和其他影音设备。

##### 当使用色差连接线时(市面有售)

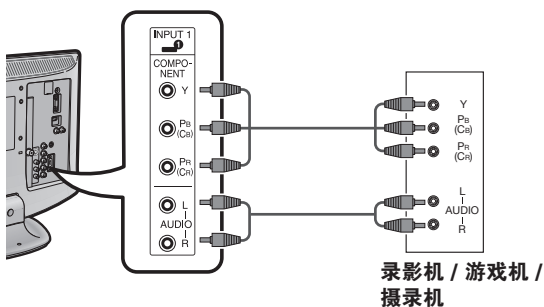

##### 当使用复合视频连接线或 S-视频连接线时(市面有售)

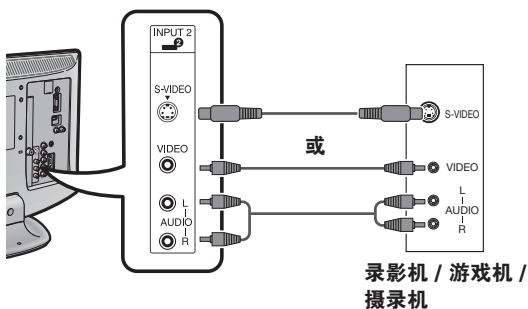

#### 连接 DVD 影碟机

当连接 DVD 影碟机或其他影音设备时,可使用 INPUT1 (输入 1)(色差),INPUT 2 (输入 2) 或 INPUT 3 (输入 3)(HDMI [高清晰度多媒体接口]) 端子。

#### 注

- 当使用 DVI-HDMI 转接头时,请从 INPUT 3 (输入 3) 的 AUDIO (音频) 端子输入音频信号。(请参阅第 34 页)

##### 当使用色差连接线时(市面有售)

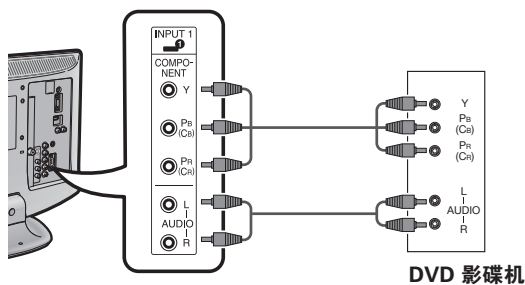

##### 当使用复合视频连接线或 S-视频连接线时(市面有售)

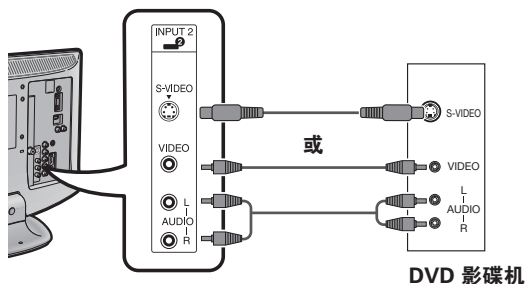

##### 当使用 HDMI (高清晰度多媒体接口) 连接线时(市面有售)

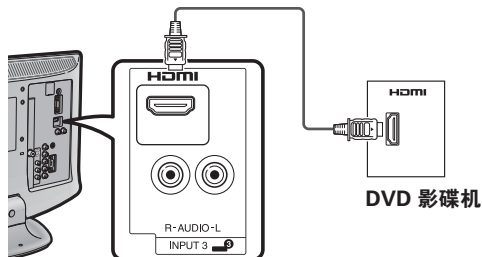

## 准备

### 连接数码电视机解码器（机顶盒）

当连接数码电视机解码器（机顶盒）或其他影音设备时，可使用 INPUT1（输入1）（色差），INPUT2（输入2）或 INPUT3（输入3）（HDMI [高清晰度多媒体接口]）端子。

#### 注

- 当使用 DVI-HDMI 转接头时，请从 INPUT3（输入3）的 AUDIO（音频）端子输入音频信号。（请参阅第 34 页）

### 当使用色差连接线时（市面有售）

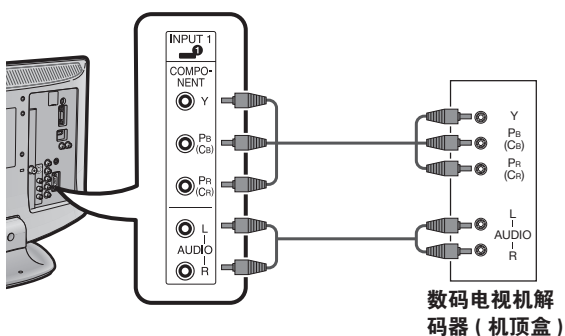

### 当使用复合视频连接线 或 S- 视频连接线时（市面有售）

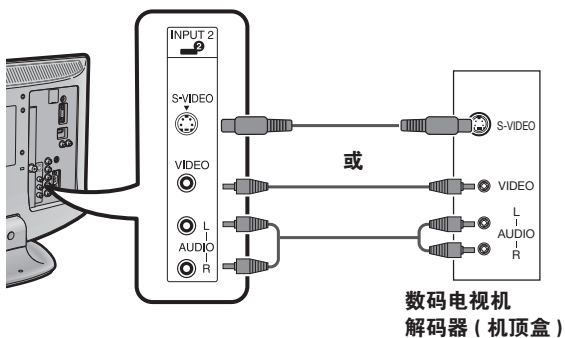

### 当使用 HDMI（高清晰度多媒体接口）连接线时（市面有售）

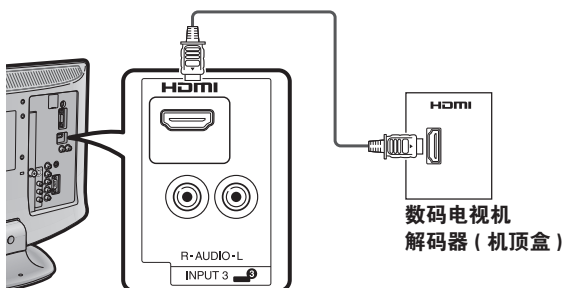

### 连接电脑

当连接电脑时，可使用 INPUT4（输入4）（电脑）端子。

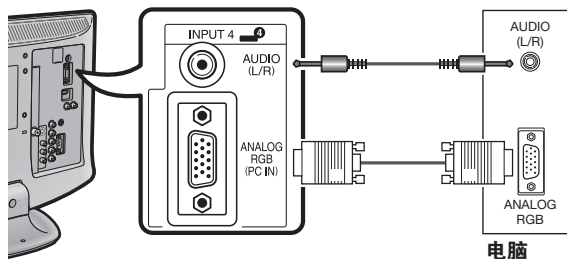

## 准备

### 装入电池

在第一次使用本电视机之前,请插入两枚“AA”型电池(附送)。当电池耗尽,而且遥控器不能操作时,用新的“AA”型电池替换。

1 打开电池盖。

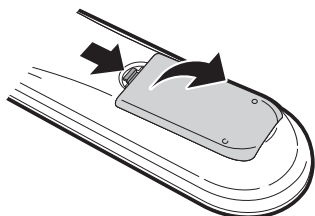

2 插入两枚附送的“AA”型电池。

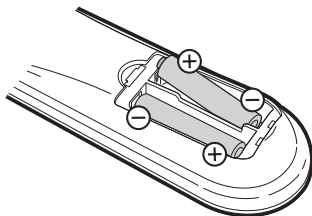

3 关上电池盖。

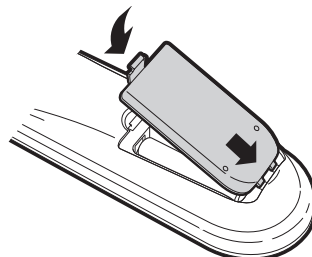

- 在装入电池时,要注意电池端子的极性要与电池舱内的极性标记(+)和(-)一致。

#### 警告

如果电池使用不当,会导致化学物质泄漏或爆炸。请务必遵守如下所述的指示。

- 不要将不同型号的电池混合使用。不同型号的电池具有不同的特性。
- 不要将新旧程度不同的电池混合使用。如果新电池与旧电池混合使用,那么就会缩短新电池的使用寿命,或者导致旧电池的化学物质泄漏。
- 当电池的电量耗尽之时,要立即将电池取出。从电池漏出的化学物质会腐蚀电池舱内零件。如果发现有任何化学物质泄漏,那么请用布将化学物质彻底擦拭干净。
- 由于储存条件不同,随同本机附送之电池可能会达不到预期的使用寿命。
- 如果长期不使用遥控器,那么请将电池从遥控器中取出。

### 使用遥控器

使用遥控器时应将其指向遥控感应器。

如果在遥控器与感应器窗口之间有阻挡的物体,可能会妨碍正常操控。

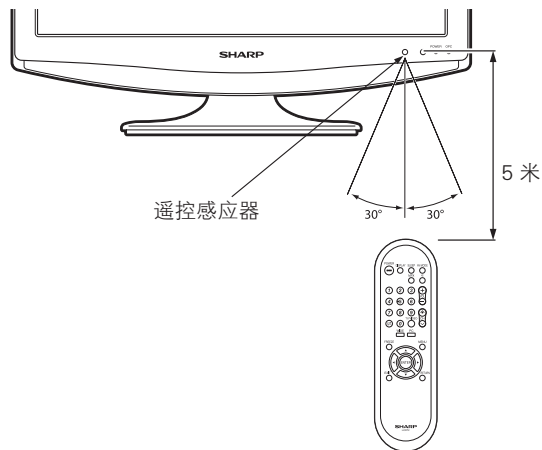

### 关于遥控器的注意事项

- 切勿使遥控器受到剧烈震动。此外,切勿将遥控器浸泡于液体之中,或将其置于非常潮湿之处。
- 切勿在直射阳光下设置或放置遥控器。热力将导致遥控器变形。
- 当主机的遥控感应器处于阳光直射或强烈照明下时,遥控器可能会失灵。这时,请改变照明或液晶电视机的角度,或靠近遥控感应器操作遥控器。

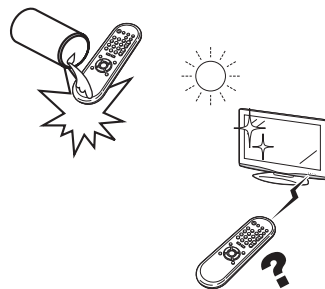

## 准备

### 打开或关闭电视机

#### 打开电源

按下电视机上的 **POWER** (电源)。

- **POWER** (电源) 指示灯 (绿色)：电视机的电源已经打开。  
(几秒钟之后，影像伴随着声音显示出来。)
- 按下电视机上的 **POWER** (电源) 将电源“开启”之后，就可以按下遥控器上的 **POWER** (电源) 来打开或关闭电源了。

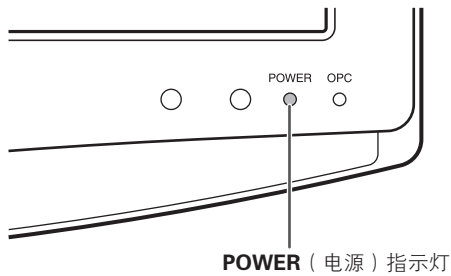
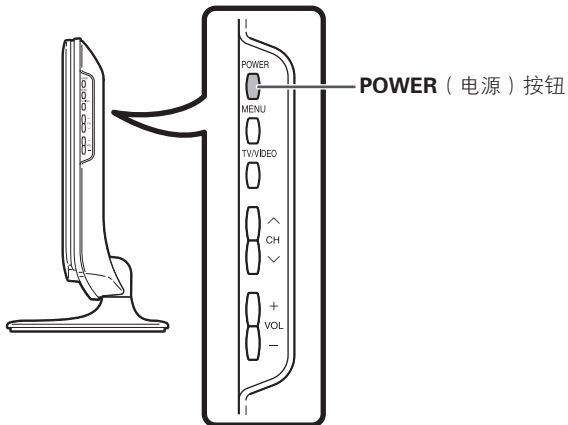

#### 关闭电源

##### POWER (电源) 按钮

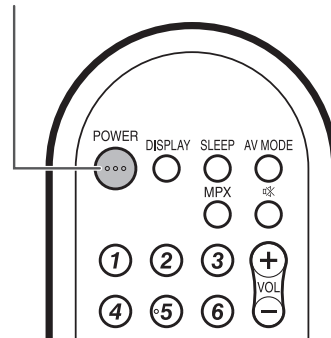

按下遥控器上的 **POWER** (电源)。

- 电视机进入待机模式，屏幕上的影像消失。
- 电视机上的 **POWER** (电源) 指示灯由绿变红。

按下电视机上的 **POWER** (电源)。

- 电视机上的 **POWER** (电源) 指示灯关闭。
- 当用电视机上的 **POWER** (电源) 关闭电视机后，不能按下遥控器上的 **POWER** (电源) 来打开电源。

##### POWER (电源) 指示灯

关闭	电源关闭
点亮 (红色)	电视机处于待机状态。
点亮 (绿色)	电视机开启。

##### 注

- 如果长时间不使用本电视机，请务必将交流电源线插头从交流电源插座中拔出来。
- 即使电视机处于待机状态时，也会略微消耗电量。



## 准备

### 选项表操作

#### 什么是选项表？

- 需要使用屏幕显示来设定电视机。这个用于设定的屏幕显示，就叫做“选项表”。
- 用选项表可以进行各种各样的设定和调整。（请参阅第 15 页。）
- 可以用遥控器来操控选项表内的项目。

#### 基本的选项表操作

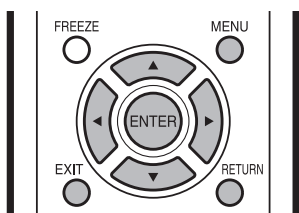

1 按下 **MENU** (选项表)，显示选项表画面。



2 按下 **◀/▶** 来选择所需的选项表，然后按下 **ENTER** (输入)。



3 按下 **▲/▼** 来选择所需的选项表项目。若有需要，则按下 **ENTER** (输入) 继续操作。



4 按下 **▲/▼** 或 **◀/▶** 来选择所需的项目或将该项目调整到所需的程度。若有需要，则按下 **ENTER** (输入)。

5 按下 **EXIT** (退出) 或 **MENU** (选项表) 来退出选项表。

若有需要，则按下 **RETURN** (返回) 来返回到前面的选项表。

#### 使用电视机的控制面板

也可使用电视机上的控制面板来操控选项表。如下所示，控制面板上的按钮操作与遥控器上的按钮操作相对应。

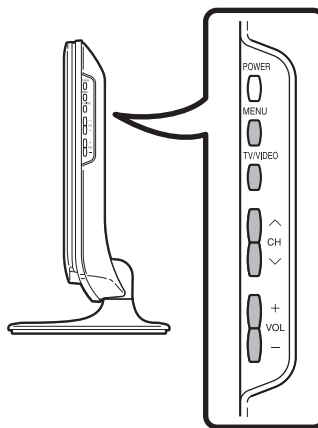

电视机控制面板按钮	遥控器按钮
TV/VIDEO	ENTER
CH ^	▲
CH v	▼
VOL +	▶
VOL -	◀

#### 注

- 选择不同的输入模式时，选项表中可选的项目可能会有不同。但是其操作过程是一样的。
- 使用说明书中的画面是用于进行解释的（有些放大了，另一些裁剪了），可能会与实际画面稍有不同。

#### 关于引导显示

画面底部的“引导显示”，显示出用“屏幕显示”可进行的操作。

◀▶: 选择 ENTER: 确定 RETURN: 返回 MENU: 终止

上面的条状图是遥控器的操作指南。对于每个不同的选项表设置画面，条状图也会作相应的改变。

## 准备

### 电视/影音输入模式选项表中的项目

帮助您操作的电视/影音选项表项目列表

#### 图像

AV 模式 .....	第 29 页
光学图像控制 .....	第 30 页
背光 .....	第 30 页
对比度 .....	第 30 页
亮度 .....	第 30 页
彩色 .....	第 30 页
色调 .....	第 30 页
锐度 .....	第 30 页
高级的	
彩色管理系统 .....	第 31 页
色温 .....	第 31 页
影院模式 .....	第 31 页
3D-Y/C .....	第 31 页
单色 .....	第 31 页
隔行/逐行设定 .....	第 31 页
还原 .....	第 30 页

#### 音频

AV 模式 .....	第 29 页
高音 .....	第 33 页
低音 .....	第 33 页
平衡 .....	第 33 页
声音宽屏 .....	第 33 页
还原 .....	第 33 页

#### 电源控制

无信号关闭 .....	第 25 页
无操作关闭 .....	第 25 页

#### 设置

自动安装 .....	第 16 页
频道设置 .....	第 18 页 - 21 页
儿童安全锁 .....	第 24 页
输入标签 .....	第 35 页
位置 .....	第 32 页
HDMI 音频选择 .....	第 34 页
HDMI 自动视域 .....	第 34 页
WSS .....	第 27 页
4:3 模式 .....	第 27 页
旋转 .....	第 32 页
语言 .....	第 17 页
还原 .....	第 44 页

#### 选项

数码抑噪 .....	第 32 页
只有音频 .....	第 22 页
彩色制式 .....	第 36 页

### 电脑输入模式选项表中的项目

帮助您操作的电脑选项表项目列表

#### 图像

AV 模式 .....	第 29 页
光学图像控制 .....	第 30 页
背光 .....	第 30 页
对比度 .....	第 30 页
亮度 .....	第 30 页
高级的	
彩色管理系统 .....	第 31 页
色温 .....	第 31 页
还原 .....	第 30 页

#### 音频

AV 模式 .....	第 29 页
高音 .....	第 33 页
低音 .....	第 33 页
平衡 .....	第 33 页
声音宽屏 .....	第 33 页
还原 .....	第 33 页

#### 电源控制

无操作关闭 .....	第 25 页
电源管理 .....	第 26 页

#### 设置

输入标签 .....	第 35 页
电脑设置	
输入信号 .....	第 40 页
自动同步 .....	第 39 页
微调同步 .....	第 39 页
旋转 .....	第 32 页
语言 .....	第 17 页
还原 .....	第 44 页

#### 选项

只有音频 .....	第 22 页
------------	--------

#### 注

- 由于选择的输入源有所不同，某些选项表项目可能不会显示出来。

# 观看电视

## 自动设定频道

即使设置好预置频道之后，您也可以再进行自动安装。

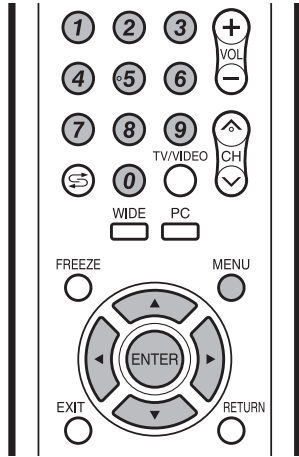

1 按下 **MENU** (选项表)，显示选项表画面。

2 按下 **◀▶**，来选择“设置”。

3 按下 **▲/▼**，来选择“自动安装”，然后按下 **ENTER** (输入)。



4 如果已经设置了密码，那么请在此输入密码。

- 关于设置密码，请参阅第 24 页。



5 按下 **▲/▼**，来选择“是”，然后按下 **ENTER** (输入)。

6 按下 **▲/▼** 从屏幕上显示的选项表中选择想要使用的语言，然后按下 **ENTER** (输入)。按下 **▲/▼**，来选择所需的声制式，然后按下 **ENTER** (输入)。在自动搜索过程中不需要做任何事。显示出“搜索结束”。按下 **MENU** (选项表) 退出。

## 观看电视

### 选择频道

可以用多种方式转换频道。

#### 使用遥控器上的 CH $\wedge$ / $\vee$

- 按下 CH $\wedge$ ，来增大频道号码。
- 按下 CH $\vee$ ，来减少频道号码。



#### 注

- 电视机上的 CH $\wedge$ / $\vee$  的作用与遥控器上的 CH $\wedge$ / $\vee$  相同。

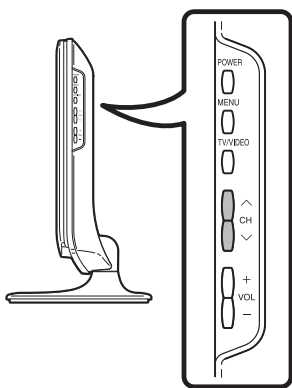

#### 使用遥控器上的 0—9

按下按钮 0 到 9，就可以直接选择频道。

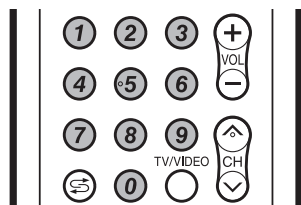

#### 例

要选择 1 位数的频道（例如频道 2）时：

- 先按下 0 再按下 2。

要选择 2 位数的频道（例如频道 12）时：

- 先按下 1 再按下 2。

#### 频道显示

如下所示，大约 3 秒钟后，频道显示改变了。

（例）

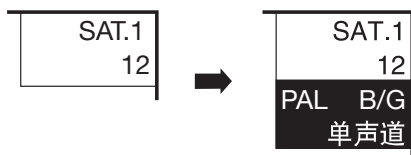

### 调整音量

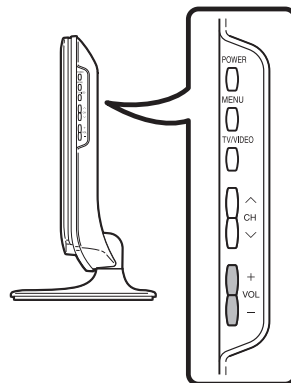

#### 改变音量

可以在电视机上或是遥控器上改变音量。

- 要增加音量，请按下 VOL+。
- 要减少音量，请按下 VOL-。



#### 注

- “电视”、“输入 1”、“输入 2”、“输入 3”和“输入 4”（电脑）模式能分别记忆各自调节的音量数值。

### 选项表语言设定

您可以从设置选项表里挑选一种语言。

三种语言可供选择：英文、中文以及阿拉伯文。

- 1 按下 MENU（选项表），显示选项表画面。
- 2 按下  $\blacktriangleleft$ / $\blacktriangleright$ ，来选择“设置”。
- 3 按下  $\blacktriangle$ / $\blacktriangledown$ ，来选择“语言”，然后按下 ENTER（输入）。
- 4 按下  $\blacktriangle$ / $\blacktriangledown$ ，从屏幕上所列举出来的语言中选择所需的语言，然后按下 ENTER（输入）。

## 观看电视

### 按照个人喜好来设定频道

可以在任何时候重新运行自动搜索程式，只需要进入到“设置”选项表，然后再进入到“频道设置”选项表。这样，就可以自动或者手动地调校频道了。

#### 自动搜索

也可以进行以下操作来自动搜索电视频道。其功能与自动安装中用的频道自动搜索相同。

- 1 按下 **MENU** (选项表)，显示选项表画面。
- 2 按下 **◀/▶**，来选择“设置”。
- 3 按下 **▲/▼**，来选择“频道设置”，然后按下 **ENTER** (输入)。  
如果已经设置了密码，那么请在此输入密码。  
• 关于设置密码，请参阅第 24 页。



- 4 按下 **▲/▼**，来选择“自动搜索”，然后按下 **ENTER** (输入)。
- 5 按下 **▲/▼**，来选择“是”，然后按下 **ENTER** (输入)。  
按下 **▲/▼**，来选择所需的声制式，然后按下 **ENTER** (输入)。  
显示出“搜索结束”。按下 **MENU** (选项表) 退出。

### 手动设置每个频道

可手动设置某些频道项目。这些项目是搜索、微调 (电视频率)、彩色制式、声音制式、以及跳跃。

- 1 按下 **MENU** (选项表)，显示选项表画面。
- 2 按下 **◀/▶**，来选择“设置”。
- 3 按下 **▲/▼**，来选择“频道设置”，然后按下 **ENTER** (输入)。  
如果已经设置了密码，那么请在此输入密码。  
• 关于设置密码，请参阅第 24 页。
- 4 按下 **▲/▼**，来选择“手动调节”，然后按下 **ENTER** (输入)。
- 5 按下 **▲/▼**，来选择“是”，然后按下 **ENTER** (输入)。

#### 频道设置“手动调节”选项表

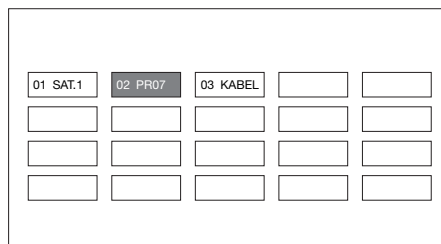

可以选择以下设定中的一个。

- ① **搜索** (请参阅第 19 页。)
- ② **微调** (请参阅第 19 页。)
- ③ **彩色制式** (请参阅第 19 页。)
- ④ **声音制式** (请参阅第 19 页。)
- ⑤ **跳跃** (请参阅第 20 页。)



## 观看电视

### 手动设置每个频道（续）

#### 搜索调谐

1 按下 ▲/▼/◀/▶，来选择您想要编辑的频道，然后按下 **ENTER**（输入）。

- 被选择的频道信息就会显示出来。

2 按下 ▲/▼，来选择“搜索”，然后按下 **ENTER**（输入）。



3 当按下 **ENTER**（输入）时，就会按照顺序搜寻下一个频道。

#### 微调调谐

1 按下 ▲/▼/◀/▶，来选择您想要编辑的频道，然后按下 **ENTER**（输入）。

- 被选择的频道信息就会显示出来。

2 按下 ▲/▼，来选择“微调”，然后按下 **ENTER**（输入）。

3 按下 ◀/▶，来调校频率，然后按下 **RETURN**（返回）或 **MENU**（选项表）。

- 以背景影像作为检查的参考，来进行调校。

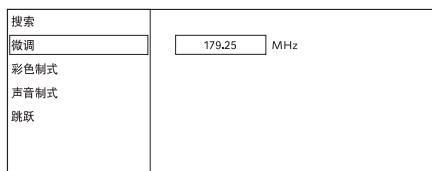

- 如果不用上述方法，也可用 **0 - 9** 数字按钮直接输入频道的频率数从而进行设置。
- 在“微调”画面上设置频率时，频率的最后数字必须设置为“0”或“5”。

例 

- 179.25 MHz：按下 **1** → **7** → **9** → **2** → **5**。
- 49.25 MHz：按下 **0** → **4** → **9** → **2** → **5**。

#### 彩色制式

1 按下 ▲/▼/◀/▶，来选择您想要编辑的频道，然后按下 **ENTER**（输入）。

- 被选择的频道信息就会显示出来。

2 按下 ▲/▼，来选择“彩色制式”，然后按下 **ENTER**（输入）。

- 可以接收的彩色制式就会列举出来。

##### 彩色制式选项表

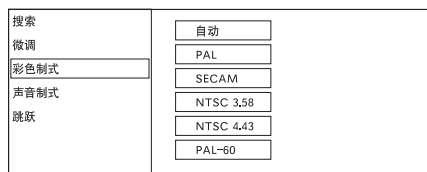

3 按下 ▲/▼，来选择最佳的彩色制式，然后按下 **ENTER**（输入）。

#### 声音制式（广播制式）

1 按下 ▲/▼/◀/▶，来选择您想要编辑的频道，然后按下 **ENTER**（输入）。

- 被选择的频道信息就会显示出来。

2 按下 ▲/▼，来选择“声音制式”，然后按下 **ENTER**（输入）。

- 可以接收的声音制式（广播制式）就会列举出来。

##### 声音制式选项表

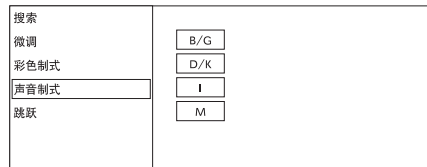

3 按下 ▲/▼，来选择最佳的声音制式，然后按下 **ENTER**（输入）。

#### 注

- 如输出的声音不正确，请检查声音制式信息。

## 观看电视

### 手动设置每个频道 (续)

#### 跳跃频道

在观看电视节目时,即使用 **CH** 选择了“跳跃”被设置为“开启”的频道,该频道也会被跳越过去。

**1** 按下 **▲/▼/◀/▶**, 来选择您想要编辑的频道, 然后按下 **ENTER** (输入)。

- 被选择的频道信息就会显示出来。

**2** 按下 **▲/▼**, 来选择“跳跃”, 然后按下 **ENTER** (输入)。

- 跳跃选项表就会显示出来。

#### 跳跃选项表

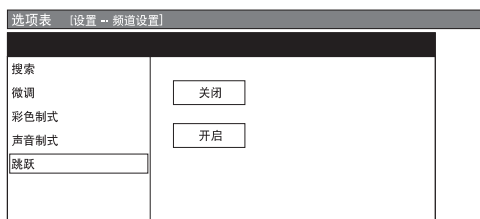

**3** 按下 **▲/▼**, 将“跳跃”设置为“开启”, 然后按下 **ENTER** (输入)。

### 频道排序

频道位置可以自由地进行排序。

**1** 按下 **MENU** (选项表), 显示选项表画面。

**2** 按下 **◀/▶**, 来选择“设置”。

**3** 按下 **▲/▼**, 来选择“频道设置”, 然后按下 **ENTER** (输入)。

如果已经设置了密码, 那么请在此输入密码。

- 关于设置密码, 请参阅第 24 页。

**4** 按下 **▲/▼**, 来选择“排序”, 然后按下 **ENTER** (输入)。

**5** 按下 **▲/▼**, 来选择“是”, 然后按下 **ENTER** (输入)。

**6** 按下 **▲/▼/◀/▶**, 来选择您想要移动的频道, 然后按下 **ENTER** (输入)。

**7** 按下 **▲/▼/◀/▶**, 将该频道移动到所需的位置, 然后按下 **ENTER** (输入)。

**8** 重复第 6 步和第 7 步的操作, 直到所有需要排序的频道都已经按要求编排了次序。

#### 排序选项表

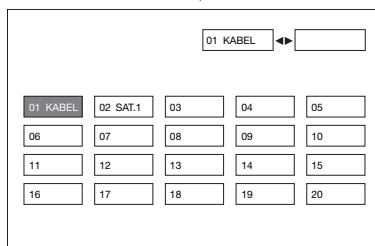
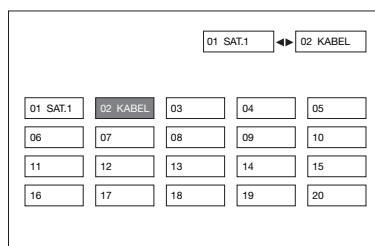
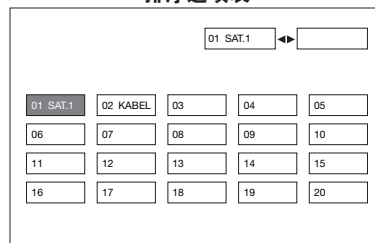

## 观看电视

### 标签频道

可自由地为频道标注标签。

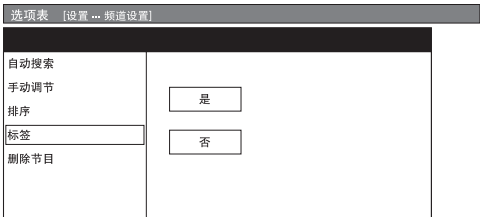
- 1 按下 **MENU** (选项表), 显示选项表画面。
- 2 按下 **◀/▶**, 来选择“设置”。
- 3 按下 **▲/▼**, 来选择“频道设置”, 然后按下 **ENTER** (输入)。  
如果已经设置了密码, 那么请在此输入密码。  
• 关于设置密码, 请参阅第 24 页。
- 4 按下 **▲/▼**, 来选择“标签”, 然后按下 **ENTER** (输入)。  

- 5 按下 **▲/▼**, 来选择“是”, 然后按下 **ENTER** (输入)。
- 6 按下 **▲/▼/◀/▶**, 来选择想要标签的频道, 然后按下 **ENTER** (输入)。
- 7 按下 **▲/▼**, 来选择文字; 按下 **◀/▶**, 来移动到所需的数字; 然后按下 **ENTER** (输入), 来完成标签设定。

### 删除频道

可以删除各个节目。

- 1 按下 **MENU** (选项表), 显示选项表画面。
- 2 按下 **◀/▶**, 来选择“设置”。
- 3 按下 **▲/▼**, 来选择“频道设置”, 然后按下 **ENTER** (输入)。  
如果已经设置了密码, 那么请在此输入密码。  
• 关于设置密码, 请参阅第 24 页。
- 4 按下 **▲/▼**, 来选择“删除节目”, 然后按下 **ENTER** (输入)。
- 5 按下 **▲/▼**, 来选择“是”, 然后按下 **ENTER** (输入)。
- 6 按下 **▲/▼/◀/▶**, 来选择您想要删除的频道, 然后按下 **ENTER** (输入)。
- 7 按下 **ENTER** (输入), 来清除该频道。  
往后的所有频道就会向上移动。
- 8 重复第 6 步和第 7 步的操作, 直到将所有需要删除的频道全部删除为止。

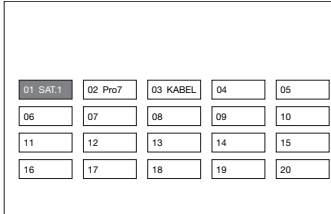
#### 删除节目选项表



01 SAT.1	02 Pro7	03 KABEL	04	05
06	07	08	09	10
11	12	13	14	15
16	17	18	19	20

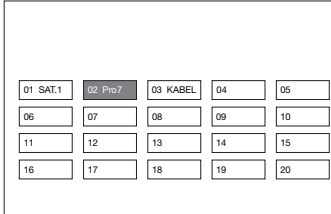

01 SAT.1	02 Pro7	03 KABEL	04	05
06	07	08	09	10
11	12	13	14	15
16	17	18	19	20

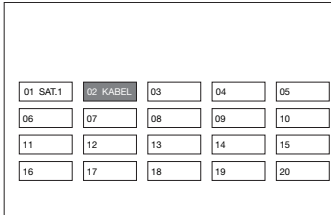



01 SAT.1	02 KABEL	03	04	05
06	07	08	09	10
11	12	13	14	15
16	17	18	19	20

## 观看电视

### 观看时的有用功能

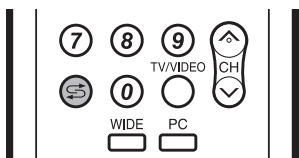
#### 返回到前一个选择的频道



按下 ，将当前调谐的频道切换到先前的调谐频道。  
再一次按下 ，返回到当前调谐的频道。

按下 ，在当前选择的输入源和前面一个选择的输入源之间进行切换。

#### 画面定格

可从正在观看的活动影像捕捉一个静止画面。

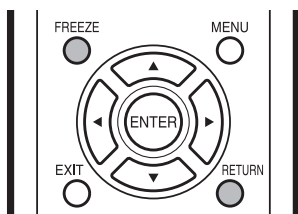

- 1 按下 **FREEZE** ( 冻结 )。
  - 将活动影像中的某一画面进行定格。
- 2 按下 **RETURN** ( 返回 )，取消本功能。



#### 註

- 静止影像会在 30 分钟之后自动消失。

### 暂时关闭声音

#### 使用遥控器上的静音 ( )

 关闭当前的声音输出。

- 1 按下 。
  - 声音消失。
  - 当启用静音功能时，就会显示出“”。

静音





- 2 在 30 分钟内，再次按下  来取消此设置。
  - 在 30 分钟内，音量将返回原先的设定。

#### 注

- 经过 30 分钟之后，静音将会被取消。但电视机并不会突然输出很大的声音，因为音量会自动设置到 0。按 **VOL+** 增大音量。

### 仅输出声音

收听音乐节目时，可将显示屏关掉，只收听声音。

- 1 按下 **MENU** ( 选项表 )，显示选项表画面。
- 2 按下 ，来选择“选项”。
- 3 按下 ，来选择“只有音频”，然后按下 **ENTER** ( 输入 )。
- 4 按下 ，来选择“开启”，然后按下 **ENTER** ( 输入 )。

所选择的项目	说明
开启	只输出声音而没有屏幕影像。
关闭	屏幕影像和声音两者都输出。

#### 注

- 在进行会改变电视画面的操作时，例如改变输入信号源时，“只有音频”功能被设置于“关闭”的状态。

## 观看电视

### 切换模拟音频格式

在观看多音频或立体声广播节目时，可切换多种音频模式。

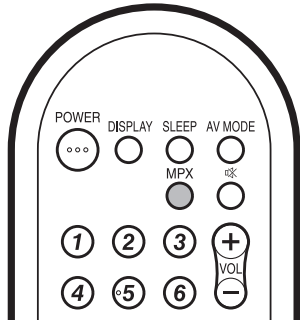

#### 在 NICAM (丽音) 电视广播模式下

##### 在接收到立体声信号时

每一次按下 **MPX** (多重声音)，模式就会在 NICAM (丽音) 立体声和单声道之间切换。



##### 在接收到双语广播信号时

每一次按下 **MPX** (多重声音)，模式就会在 NICAM (丽音) 频道 A、NICAM (丽音) 频道 B、NICAM (丽音) 频道 AB、以及单声道之间切换。

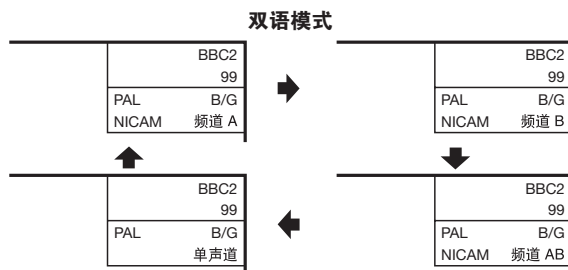

##### 在接收到单色广播信号时

每一次按下 **MPX** (多重声音)，模式就会在 NICAM (丽音) 单声道与单声道之间切换。



#### 在 A2 电视广播的电视模式下

##### 在接收到立体声信号时

每一次按下 **MPX** (多重声音)，模式就会在立体声与单声道之间切换。



##### 在接收到双语广播信号时

每一次按下 **MPX** (多重声音)，模式就会在频道 A、频道 B、频道 AB 之间切换。

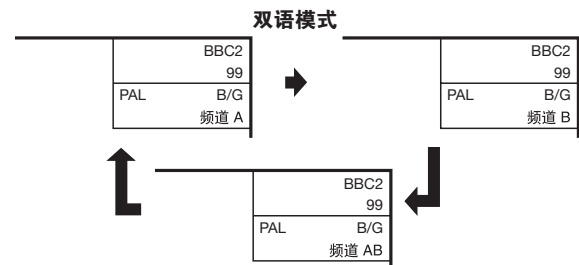

##### 在接收到单色广播信号时

在按下 **MPX** (多重声音) 时，就会显示出“单声道”。



#### 注

- “BBC2”和“99”是假设的网路名称和频道。



## 观看电视

### 儿童安全锁用的密码设置(用于电视输入模式)

可以用密码来防止某些设置被意外地改变。

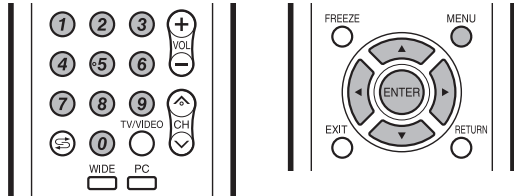

#### 设置密码

设置 4 位数字的密码来使用儿童安全锁。

- 1 按下 **MENU** (选项表), 显示选项表画面。
- 2 按下 **◀/▶**, 来选择“设置”。
- 3 按下 **▲/▼**, 来选择“儿童安全锁”, 然后按下 **ENTER** (输入)。
- 4 如果已经设置了密码, 则在此输入密码。

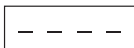

- 5 按下 **▲/▼**, 来选择“更改密码”, 然后按下 **ENTER** (输入)。

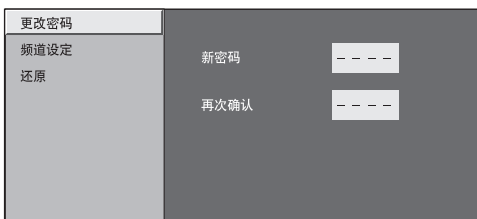

- 6 用 **0—9** 来输入一个 4 位数字作为密码。



- 7 如步骤 6, 输入相同的 4 位数字, 来确认密码。

#### 注

- 当观看一个被锁定的频道, 就必须输入密码。当您选择了一个被锁定的频道时, 就会弹跳出一个要求输入密码的提示信息。

### 设置频道

- 1 重复 **设置密码** 中的第 1 至第 4 的步骤。
- 2 按下 **▲/▼**, 来选择“频道设定”, 然后按下 **ENTER** (输入)。
- 3 按下 **▲/▼**, 来选择“是”, 然后按下 **ENTER** (输入)。
- 4 按下 **▲/▼/◀/▶**, 来选择要设置儿童安全锁的频道, 然后按下 **ENTER** (输入)。



### 复原密码

可以允许复原密码。

- 1 重复 **设置密码** 中的第 1 至第 4 的步骤。
- 2 按下 **▲/▼**, 来选择“还原”, 然后按下 **ENTER** (输入)。
- 3 按下 **▲/▼**, 来选择“是”, 然后按下 **ENTER** (输入)。



#### 注

- 作为一个预防措施, 请将密码记录到本使用说明书的第 47 页, 然后将其剪下来保管到儿童不能获取之处。
- 本功能只适用于电视输入模式。
- 如果要重新锁定一个由于输入了正确的密码而暂时解锁的频道, 那么请将电源关闭, 然后再重新打开电源。

## 观看电视

### 节能设定

#### 在指定的时间自动关闭电源

例如，当一边观看电视一边准备睡觉时，使用该功能就非常方便。

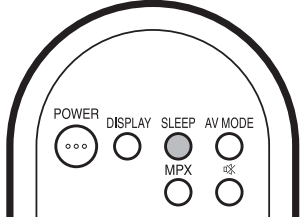

- 1 按下 **SLEEP** (定时关机)。
  - 当设置了睡眠定时器 (定时关机) 功能时，就会显示出剩余的时间。

睡眠定时器：剩余 2小时 00分

- 2 每一次按下 **SLEEP** (定时关机)，剩余时间就会按照如下所示进行切换。

0 小时 30 分 → 1 小时 00 分 → 1 小时 30 分  
↑ ↓  
关闭 ← 2 小时 30 分 ← 2 小时 00 分

#### 注

- 在设定了时间后，倒计时自动开始。
- 在到达预设时间之前 5 分钟，每分钟会显示一次剩余时间。
- 按下 **SLEEP** (定时关机) 并选择“关闭”，来取消睡眠定时器 (定时关机) 设置。

### 在广播结束之后自动关闭电源

可将电视机设定为在接收无节目的信号后约 15 分钟时自动关闭电源，例如，在整天的广播节目结束之后。

- 1 按下 **MENU** (选项表)，显示选项表画面。
- 2 按下 ◀▶，来选择“电源控制”。
- 3 按下 ▲/▼，来选择“无信号关闭”，然后按下 **ENTER** (输入)。
- 4 按下 ▲/▼，来选择“可用”，然后按下 **ENTER** (输入)。
  - 在电源关闭之前的 5 分钟，会每隔一分钟显示出剩余时间。

#### 注

- “禁用”是本机出厂时预先设置的值。
- 当电视频道终止，且电视机接收到输入信号时，该功能可能不起作用。

### 在无操作时自动关闭电源

可将电视机设定为在连续 30 分钟或 3 小时不操作电视机时自动关闭电源。

- 1 按下 **MENU** (选项表)，显示选项表画面。
- 2 按下 ◀▶，来选择“电源控制”。
- 3 按下 ▲/▼，来选择“无操作关闭”，然后按下 **ENTER** (输入)。
- 4 按下 ▲/▼，来选择“30 分”或“3 小时”，然后按下 **ENTER** (输入)。
  - 在电源关闭之前的 5 分钟，会每隔一分钟显示出剩余时间。

#### 注

- “禁用”是本机出厂时预先设置的值。

## 观看电视

### 电源管理

可将电视机设定为在电脑上不显示影像时自动关闭电源。

- 1 按下 **MENU** (选项表), 显示选项表画面。
- 2 按下 **◀/▶**, 来选择“电源控制”。
- 3 按下 **▲/▼**, 来选择“电源管理”, 然后按下 **ENTER** (输入)。
- 4 按下 **▲/▼**, 来选择“模式 1”或者“模式 2”, 然后按下 **ENTER** (输入)。



所选择的项目	说明
关闭	<ul style="list-style-type: none"><li>• 没有电源管理</li><li>• 本机出厂时预先设置的值。</li></ul>
模式 1	<ul style="list-style-type: none"><li>• 如果在大约 8 分钟内没有信号输入, 电源就会关闭。</li><li>• 即使用电脑来启动并且重新输入信号, 电视机仍然保持在关闭状态。</li><li>• 按下 <b>POWER</b> (电源), 电视机就重新打开。(请参阅第 13 页)</li></ul>
模式 2	<ul style="list-style-type: none"><li>• 如果在大约 8 秒钟内没有信号输入, 电源就会关闭。</li><li>• 当使用电脑来启动并且重新输入信号时, 电视机就会打开。</li><li>• 按下 <b>POWER</b> (电源), 电视机就重新打开。(请参阅第 13 页)</li></ul>

#### 注

- 当在电源管理中设置为“模式 2”时, 如果用拔出交流电源线的方式来关闭电源, 那么在重新打开电源之后电视机可能不会正常运行。如果发生这种情况, 那么请按遥控器上的 **POWER** (电源), 或者按主机上的 **POWER** (电源), 也会有同样的结果。

## 观看电视

### 设定图像尺寸

#### 自动选择宽屏幕信号 (WSS) 图像尺寸

宽屏幕信号 (WSS) 使电视机能够在不同的屏幕格式之间自动切换。

- 1 按下 **MENU** (选项表), 显示选项表画面。
- 2 按下 **◀/▶**, 来选择“设置”。
- 3 按下 **▲/▼**, 来选择“WSS” (宽屏幕信号), 然后按下 **ENTER** (输入)。
- 4 按下 **▲/▼**, 来选择“开启”或者“关闭”, 然后按下 **ENTER** (输入)。

#### 注

- 如果影像没有切换到正确的屏幕格式, 请设置到宽屏幕模式。当电视广播信号不包含宽屏幕信号的信息 (WSS) 时, 即使设置为有效, 该功能也不起作用。

#### 手动选择宽屏幕信号 (WSS) 图像尺寸

WSS 信号具有 4:3 自动切换功能, 可让您在标准和全景之间做出选择。

- 1 按下 **MENU** (选项表), 显示选项表画面。
- 2 按下 **◀/▶**, 来选择“设置”。
- 3 按下 **▲/▼**, 来选择“4:3 模式”, 然后按下 **ENTER** (输入)。
- 4 按下 **▲/▼**, 来选择“全景”或者“标准”, 然后按下 **ENTER** (输入)。

#### 宽屏幕信号 (WSS) 4:3 画面

4:3 模式 “全景”



4:3 模式 “标准”



所选择的项目	说明
全景	不带有边缘条的宽屏幕影像
标准	正常范围保持在 4:3 或者 16:9 的屏幕高宽比

## 观看电视

### 手动选择屏幕模式

#### 手动选择

可以为每一种图像选择不同的屏幕模式。

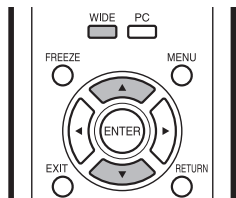

1 按下 **WIDE** (宽屏幕模式)。

- 就会显示出“宽屏模式”选项表。
- 选项表中列举了对于当前接收到的视频信号类型可供选择的宽屏模式选择项。



2 当“宽屏模式”选项表还显示在屏幕上的时候，请按下 **WIDE** (宽屏幕模式) 或者 **▲/▼**。

- 当您选定选项时，每一模式都会立即显示在电视机上。

#### 自动选择

如已依据第 27 页上的设置设定了“WSS” (宽屏幕信号) 和“4:3 模式”，每当有 WSS (宽屏幕信号) 讯息的广播时，最佳的宽屏模式将会被自动选择。

#### “WSS” (宽屏幕信号) 选项表

为了让自动选择有效，请将设置选项表里的“WSS” (宽屏幕信号) 设置为“开启”。(请参阅第 27 页。)

#### “4:3 模式”选项表

为了设置宽屏幕的类型，请在 4:3 模式选项表里选择“全景”或者“标准”。(请参阅第 27 页。)

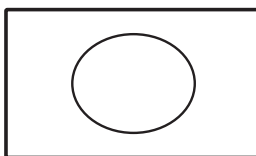

4:3 模式设置为“全景”

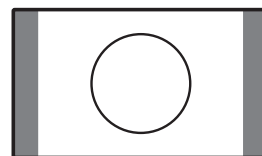

4:3 模式设置为“标准”

#### 注

- 如果电视广播信号不包含宽屏幕信号 (WSS)，那么即使宽屏幕信号 (WSS) 选择项有效，自动选择也不起作用。

所选择的项目	说明
标准	用于 4:3 标准图像。左右两侧都出现一个边缘条。
14 : 9 缩放	用于 14:9 的信箱型图像。左右两侧出现一个狭窄的边缘条，并且在某些节目情况下可以看见顶部和底部也出现边缘条。
全景	在这种模式下，图像被拉阔到屏幕的两侧边缘。
全屏	用于 16:9 挤压型图像。
16 : 9 影院	用于 16:9 信箱型图像。在某些节目时顶部和底部可能出现边缘条。
14 : 9 影院	用于 14:9 信箱型图像。在某些节目时顶部和底部可能出现边缘条。

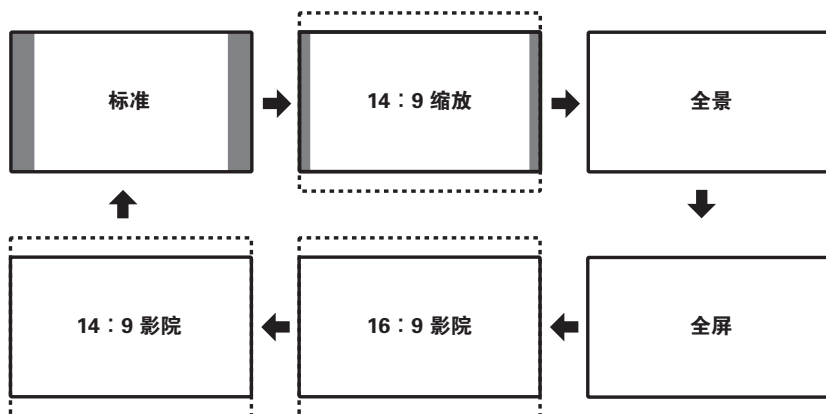

#### 注

- 由于输入信号各有不同，有可能不会显示某些图像尺寸。

## 观看电视

### 选择一个预先设定的 AV 模式

用“AV 模式”功能可选择适合于电视显示器环境的音频和视频设定，该环境可能会随外界因素不同而有所改变，例如不同的房间亮度、所观看的不同的节目类型、或者从外部设备所输入的不同类型影像。

#### 使用遥控器上的 AV MODE (影音模式)

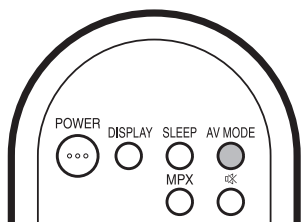

#### 1 按下 AV MODE (影音模式)。

- 就会显示出当前的 AV 模式。

#### 2 在屏幕上所显示出来的模式消失之前，请再一次按下 AV MODE (影音模式)。

- 模式如下所示变换。

#### 电视 / 影音输入模式

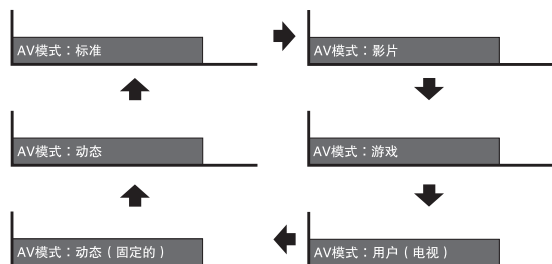

#### HDMI (高清晰度多媒体接口) 输入模式

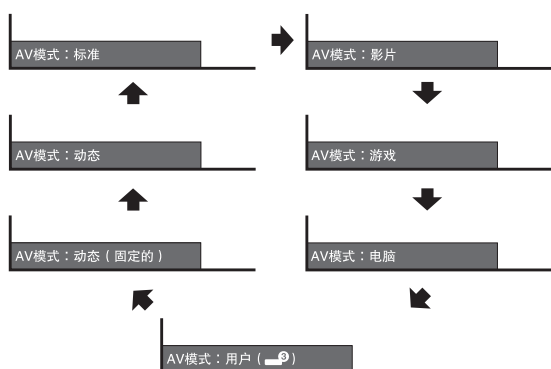

#### 电脑输入模式

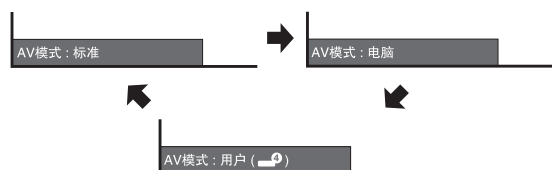

所选择的项目	说明
标准	在一般照明度的房间中以获得高清晰度的影像。
影片	用于电影。
游戏	降低影像的亮度使观看更加舒适。
用户	可以根据用户的需要进行设置。可以为每个输入源设置模式。
电脑	用于电脑〔仅在输入 RGB 信号时有效。HDMI 输入 (输入 3) 与 VGA 相容。〕
动态 (固定的)	将影像和声音的设置恢复到出厂时的预设值。没有可允许的调校。
动态	用于观看体育运动场景以获得较高对比度的清晰的影像。

#### 注

- 对于每一个输入模式，可选择不同的 AV 模式项目。(例如，电视输入可选择“标准”，而视频输入可选择“动态”。)
- 当使用电脑输入模式时，AV 模式只可选择“标准”、“电脑”或“用户”。

## 观看电视

### 手动设定图像

#### 图像调校

可将图像调整到适合自己的喜好。  
按照以下步骤调节图像。

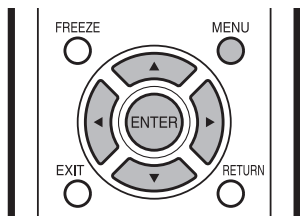

1 按下 **MENU** (选项表), 显示选项表画面。

2 按下 **◀/▶**, 来选择“图像”。



3 按下 **▲/▼** 来选择所需的选项表项目。  
若有需要, 则按下 **ENTER** (输入) 继续操作。

4 按下 **▲/▼** 或 **◀/▶** 来选择所需的项目或将该项目调整到所需的位准。若有需要, 则按下 **ENTER** (输入)。

#### 注

- 若要将所有的调校项目重新设定为出厂预设值, 请按下 **▲/▼**, 来选择“还原”, 按下 **ENTER** (输入), 按下 **▲/▼**, 来选择“是”, 然后按下 **ENTER** (输入)。
- 当“光学图像控制”设置为“开启”或“开启(显示)”时, 不能调校“背光”。
- 选择“高级的”, 然后按下 **ENTER** (输入), 来设置“彩色管理系统”、“色温”、“影院模式”、“3D-Y/C”、“单色”或“隔行/逐行设定”。请参阅第 31 页。

所选择的项目	◀ 按钮	▶ 按钮
<b>光学图像控制</b>	设定是否需要根据房间照明条件来自动调整画面亮度。(OPC[光学图像控制]设定: 请参阅本页。)	
<b>背光</b>	画面变暗	画面变亮
<b>对比度</b>	减弱对比度	增强对比度
<b>亮度</b>	减弱亮度	增强亮度
<b>彩色</b>	减弱彩色强度	增强彩色强度
<b>色调</b>	使皮肤色调略带紫色	使皮肤色调略带绿色
<b>锐度</b>	减弱清晰度	增强清晰度
<b>高级的</b>	用于更精细地调整图像。(请参阅第 31 页。)	
<b>还原</b>	将所有的图像调整项目都恢复到出厂时的预设值。	

#### OPC (光学图像控制) 设定

可将电视机设置为根据周围照明条件自动调校背光照明灯亮度。

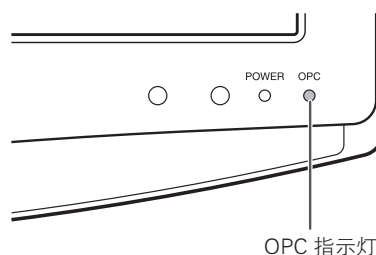

OPC 指示灯

所选择的项目	说明
<b>开启(显示)</b>	自动调校, 在调节屏幕亮度时, 屏幕上显示 OPC (光学图像控制) 效果。
<b>开启</b>	自动调校
<b>关闭</b>	亮度固定于在“背光”中所设置的值(请参阅本页)。

#### OPC 指示灯

关闭	在“光学图像控制”设置中选择“关闭”。
点亮(绿色)	在“光学图像控制”设置中选择“开启”或“开启(显示)”。

#### 注

- 请确认没有物体遮挡 OPC (光学图像控制) 感应器, 否则会影响其检测周围光线的能力。
- 在周围亮度过亮或者过暗时, OPC 将不起作用。只有当环境光变化时, OPC [绿叶图标] 才显示。

## 观看电视

### 高级的图像设定

高级的设置让您以更加细致地设置图像调校。备有六种选项可供选择。

- 1 按下 **MENU** (选项表)，显示选项表画面。
- 2 按下 **◀/▶**，来选择“图像”。
- 3 按下 **▲/▼**，来选择“高级的”，然后按下 **ENTER** (输入)。
- 4 按下 **▲/▼**，来选择所需的选项表，然后按下 **ENTER** (输入)。
- 5 按下 **▲/▼** 或 **◀/▶** 来选择所需的位准，然后若有需要可按下 **ENTER** (输入)。

### 彩色管理系统

使用六种色彩调校设定来掌握色调。

所选择的项目	说明
彩色管理系统 - 色度	这是一个用于调校色调使其更加偏向红色或更加偏向蓝色的标准。
彩色管理系统 - 饱和度	增加或减少所选颜色的饱和度。
彩色管理系统 - 亮度	数值越大影像越明亮。 数值越小影像越暗淡。

#### 注

- 若要将所有的调校项目重新设定为出厂预设值，请按下 **▲/▼** 来选择“还原”，然后按下 **ENTER** (输入)。

### 色温

调校色温以得到最佳的白色平衡。

所选择的项目	说明
高 中 - 高 中 中 - 低 低	白色略带蓝色调 ↑↓ 白色略带红色调

### 影院模式

自动检测出以影院模式制作的视频源 (也就是原来以每秒钟 24 或 25 幅画面来进行编码的资料，取决于垂直频率)，然后进行分析，再重新构成每一幅静止影院画面，由此得到高清晰度的图像品质。

### 3D-Y/C

减少画面的蠕动点和交错的色彩信噪，提供高质量的影像。

所选择的项目	说明
标准	正常调校
快	用于活动影像
慢	用于静止影像
关闭	3D-Y/C 关闭

#### 注

- 取决于输入信号类型，有时不能选择 3D-Y/C。
- 取决于输入信号类型或输入信号中杂信强度，3D-Y/C 有可能不能运作。

### 单色

用于观看单色的影像。

### 隔行 / 逐行 设定

调校影像和输入信号可以带给您更加完美的画面。



## 观看电视

### 其他的图像设定

#### 数码抑噪

减少画面上的杂讯，产生更加清晰的视频影像。

- 1 按下 **MENU** (选项表)，显示选项表画面。
- 2 按下 **◀/▶**，来选择“选项”。
- 3 按下 **▲/▼**，来选择“数码抑噪”，然后按下 **ENTER** (输入)。
- 4 按下 **▲/▼**，来选择所需的级别，然后按下 **ENTER** (输入)。



#### 调整影像位置

用于调校一幅图像的水平和垂直的位置。

- 1 按下 **MENU** (选项表)，显示选项表画面。
- 2 按下 **◀/▶**，来选择“设置”。
- 3 按下 **▲/▼**，来选择“位置”，然后按下 **ENTER** (输入)。
- 4 按下 **▲/▼**，来选择“水平位置”或者“垂直位置”。



所选择的项目	说明
水平位置	左右移动影像，将其调校到中央位置。
垂直位置	上下移动影像，将其调校到中央位置。

- 5 按下 **◀/▶**，将该项目调校到所需的位置。

#### 注

- 若要所有的调校项目重新设定为出厂预设值，请按下 **▲/▼**，来选择“还原”，然后按下 **ENTER** (输入)。
- 根据不同的输入源，所有的调校内容会被分别记忆起来。
- 由于设置和 (或) 输入信号各有不同，影像有可能不能够正确地显示出来。

#### 旋转影像

可以设定图像的方向。

- 1 按下 **MENU** (选项表)，显示选项表画面。
- 2 按下 **◀/▶**，来选择“设置”。
- 3 按下 **▲/▼**来选择“旋转”，然后按下 **ENTER** (输入)。
- 4 按下 **▲/▼**来选择想要的模式，然后按下 **ENTER** (输入)。



[标准]: 普通影像

[镜像]: 镜像影像



[上下倒置]:  
上下倒置影像

[上下倒置 + 镜像]:  
上下倒置 + 镜像影像

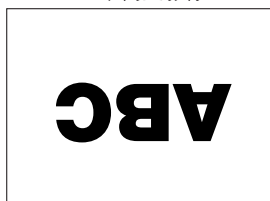

## 观看电视

### 音频调校

可以调整所选择的 AV 模式的音频。

1 按下 **MENU** (选项表), 显示选项表画面。

2 按下 **◀/▶**, 来选择“音频”。

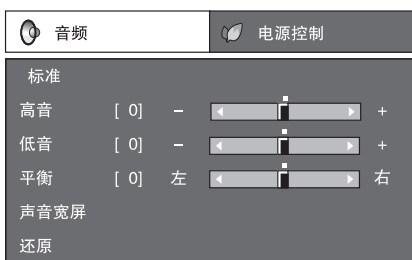

3 按下 **▲/▼** 来选择所需的选项表项目。  
若有需要, 则按下 **ENTER** (输入) 继续操作。

4 按下 **▲/▼** 或 **◀/▶** 来选择所需的项目或将该项目调整到所需的位准。若有需要, 则按下 **ENTER** (输入)。

所选择的项目	◀ 按钮	▶ 按钮
高音	减弱高音	增强高音
低音	减弱低音	增强低音
平衡	降低右边音箱的声音	降低左边音箱的声音

#### 注

- 若要将所有的调校项目重新设定为出厂预设值, 请按下 **▲/▼**, 来选择“还原”, 按下 **ENTER** (输入), 按下 **▲/▼**, 来选择“是”, 然后按下 **ENTER** (输入)。
- 当正在使用耳机时, 音频选项表的项目会淡化为灰色而不可选择。

### 声音宽屏

本功能可增加声音伸展的宽度。

1 按下 **MENU** (选项表), 显示选项表画面。

2 按下 **◀/▶**, 来选择“音频”。

3 按下 **▲/▼**, 来选择“声音宽屏”, 然后按下 **ENTER** (输入)。

4 按下 **▲/▼**, 来选择“开启”, 然后按下 **ENTER** (输入)。

所选择的项目	说明
开启	增加声音伸展的宽度。
关闭	输出通常的声音。

5 按下 **MENU** (选项表) 退出。

# 使用外部设备时的设定

## 使用 HDMI 输出设备时的设定

使用 HDMI 认证的接线，HDMI 端子能将音频和视频信号传输到电视机。如果要从电视机上的 HDMI 输出设备来输出音频和图像，那么请切换输入源来选择“输入 3”。

### 连接 HDMI 输出设备

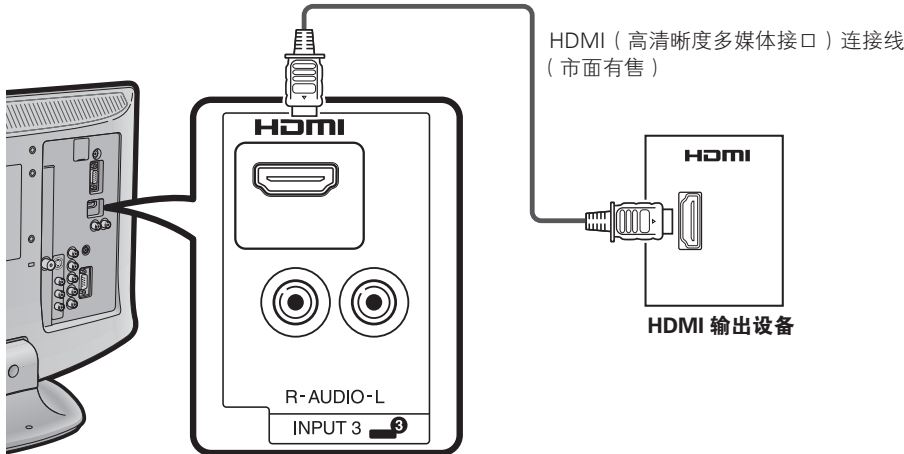

### HDMI (高清晰度多媒体接口) 端子选择

- 1 如果要观看 HDMI (高清晰度多媒体接口) 设备的影像，那么请用遥控器或电视机上的 **TV/VIDEO** (电视/视频) 按钮选择“输入 3”。
- 2 按下 **MENU** (选项表)，显示选项表画面。
- 3 按下 **◀/▶**，来选择“设置”。
- 4 按下 **▲/▼**，来选择“HDMI 音频选择”或“HDMI 自动视域”，然后按下 **ENTER** (输入)。
  - 只有当选择了“输入 3”时，才可以选择 HDMI 音频选择和 HDMI 自动视域。



- 5 按下 **▲/▼**，来选择所需的项目，然后按下 **ENTER** (输入)。

HDMI 设置的项目	可选择的选项	说明
HDMI 音频选择	数码 / 模拟	对于通过 HDMI (高清晰度多媒体接口) 端子的音频信号，选择“数码”。对于通过 AUDIO (音频) 插孔的音频信号，选择“模拟”。
HDMI 自动视域	可用 / 禁用	选择是否根据信号识别 (包括 HDMI [高清晰度多媒体接口] 信号) 来使用或者不使用“宽屏模式”。

### 注

- 当使用 DVI-HDMI 转接头或转换接线连接到 HDMI (高清晰度多媒体接口) 端子时，影像有可能不能够清晰地输入。

## 使用外部设备时的设定

### 选择输入源

可用于选择输入源。

#### 使用遥控器或电视机上的 TV/VIDEO (电视 / 视频)

使用 **TV/VIDEO** (电视 / 视频) 可以从有效的输入源来进行选择。

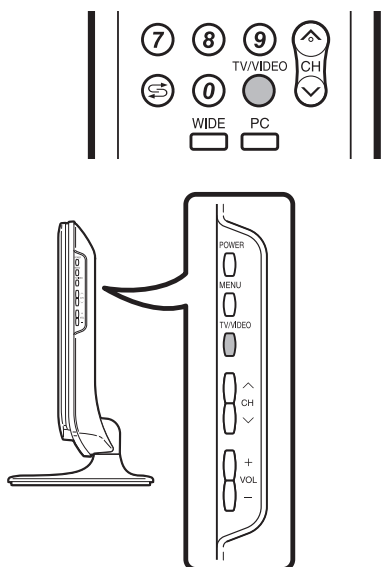

- 1 按下遥控器上的或电视机上的 **TV/VIDEO** (电视 / 视频)。
- 2 按下遥控器上的或电视机上的 **TV/VIDEO** (电视 / 视频)，来选择输入源。
  - 电视机上会播放所选择的输入源的影像和声音。
  - 也可按下 **▲/▼**，来选择输入源。

#### 使用遥控器上的 PC (电脑)

使用 **PC** (电脑) 可直接选择电脑。

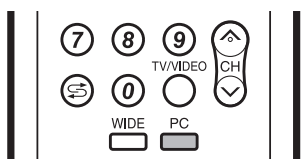

- 按下遥控器上的 **PC** (电脑)。
- 电视机上会播放出电脑的影像和声音。

### 标签输入源

可为每一个输入源指定一个自己喜欢的标签。

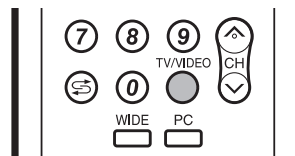

- 1 按下 **TV/VIDEO** (电视 / 视频)，来选择所需的输入源。
- 2 按下 **MENU** (选项表)，显示选项表画面。
- 3 按下 **◀/▶**，来选择“设置”。
- 4 按下 **▲/▼**，来选择“输入标签”，然后按下 **ENTER** (输入)。
- 5 按下 **▲/▼** 选择文字，按下 **◀/▶** 移动到所需修改文字的位置，以此来标签输入源。
  - 如果想要更改已经指定为默认名称的输入标签，那么请按下 **◀/▶** 移动到“输入标签”画面上的“清除”，然后按下 **ENTER** (输入)。
- 6 反复地进行上述操作，直到名称的字母全部拼出来，然后按下 **MENU** (选项表)。
  - 名称的字母最多为 6 个。
  - 当想要设置的输入源名称少于 6 个字时，按下 **MENU** (选项表) 从标签选项表退出。



(例)

#### 注

- 如果输入源为“电视”，那么就不能改变其标签。

## 使用外部设备时的设定

### 设定彩色制式

可以将彩色制式更改为与屏幕上的影像相容。

- 1 按下 **MENU** (选项表), 显示选项表画面。
- 2 按下 **◀/▶**, 来选择“选项”。
- 3 按下 **▲/▼**, 来选择“彩色制式”, 然后按下 **ENTER** (输入)。
- 4 按下 **▲/▼**, 来选择与您的设备相容的视频信号制式, 然后按下 **ENTER** (输入)。

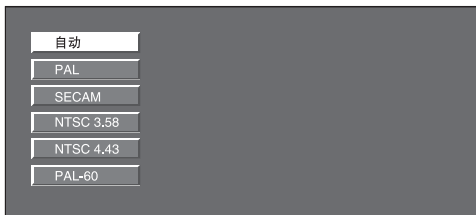

#### 注

- 本机出厂时预先设置的值为“自动”。
- 如果选择了“自动”, 那么每个频道的彩色制式就会自动地被设置。如果影像不能清晰地显示出来, 那么请选择另一种彩色制式。(例如, PAL 制式或 NTSC4.43)

# 连接电脑

用电脑端子与电脑连接。

**注**

- PC INPUT (电脑输入) 端子是与 DDC1/2B 相容的。
- 请参阅第 42 页上的与本电视机相容的电脑信号表格。

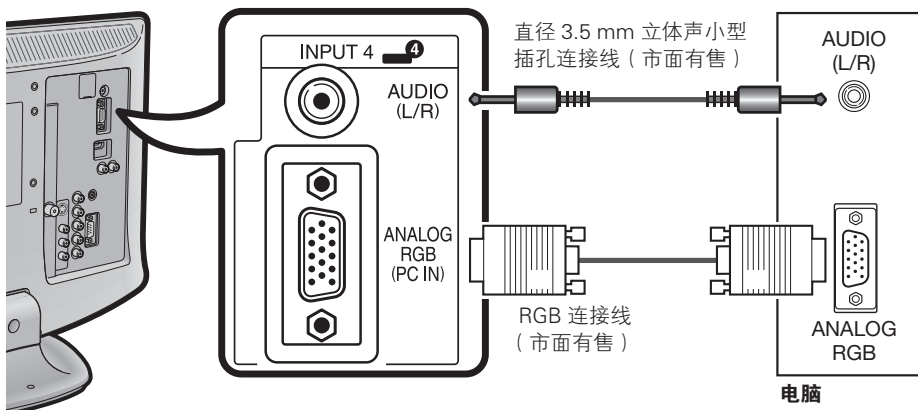

### 15- 针小型 D-sub 连接器的信号名称

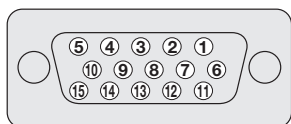

针号	信号名称	针号	信号名称	针号	信号名称
①	R (红)	⑥	GND (地线)	⑪	没有连接
②	G (绿)	⑦	GND (地线)	⑫	SDA
③	B (蓝)	⑧	GND (地线)	⑬	HD
④	没有连接	⑨	+5V	⑭	VD
⑤	CSYNC	⑩	GND (地线)	⑮	SCL

**注**

- 对于某些 Macintosh (苹果) 系列电脑, 可能需要用 Macintosh (苹果) 转接器。
- 输入信号不使用第 5 号针。

## 在画面上显示电脑影像

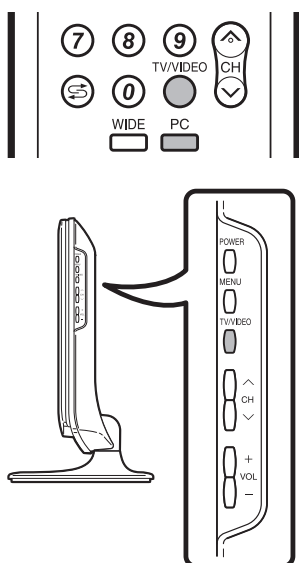

观看来自电脑的影像, 请使用遥控器上的 **PC** (电脑) 或 **TV/VIDEO** (电视/视频) 或者电视机上的 **TV/VIDEO** (电视/视频) 选择“输入4”。



当接驳到电脑上时, 正确的输入信号类型将自动检测出来。(请参阅第 40 页。)

**注**

- 每一次按下 **TV/VIDEO** (电视/视频), 输入源就改变一次。

## 连接电脑

### 选择图像尺寸

可按照如下所示选择图像尺寸。

#### 注

- 在调校之前，先连接电脑。
- 可选择的图像尺寸可能会根据输入信号的类型而有所不同。

## 连接电脑

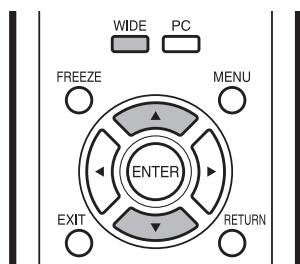
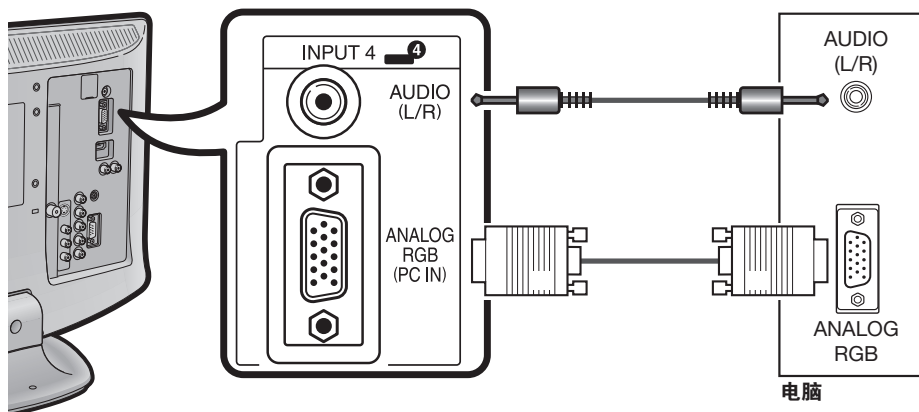

1

按下 **WIDE** (宽屏幕模式)。

- 就会显示出“宽屏模式”选项表。

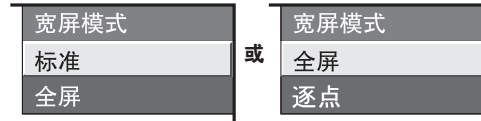

(例)

2

按下 **WIDE** 或是 **▲/▼** 来选择选项表上想要的项目。

例

图像尺寸示意图。

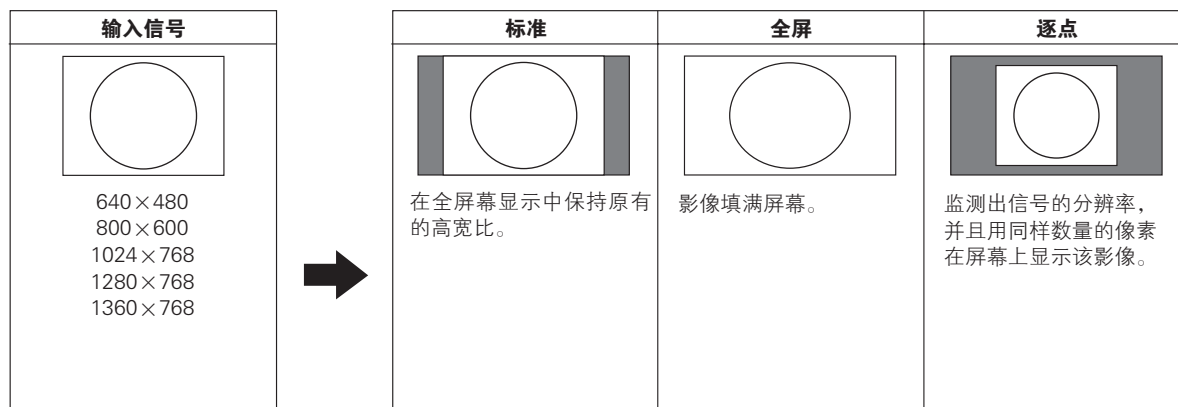

## 连接电脑

### 自动调整电脑影像

在用市面有售的 RGB 接线等连接电视机和电脑的模拟端子时，本功能可使画面自动调整到可能的最佳情形。

- 1 按下 **MENU** (选项表)，显示选项表画面。
- 2 按下 **◀/▶**，来选择“设置”。
- 3 按下 **▲/▼**，来选择“电脑设置”，然后按下 **ENTER** (输入)。
- 4 按下 **▲/▼**，来选择“自动同步”，然后按下 **ENTER** (输入)。
- 5 按下 **▲/▼**，来选择“是”，然后按下 **ENTER** (输入)。

- 自动同步就开始运行。



#### 注

- 当输入的电脑影像中有宽阔的垂直条纹 (例如，具有高对比度的条纹图案或交叉平行线条) 时，自动同步就比较成功。  
当输入的电脑影像比较平淡 (低对比度) 时，自动同步容易失败。
- 在进行自动同步操作之前，请务必确认电脑已经与电视机连接，并且已经开启电源。

### 手动调整电脑影像

通常，用自动同步就可以很容易地根据需要改变影像的位置。然而，在某些情况下，需要用手动调校方式来优化影像。

- 1 按下 **MENU** (选项表)，显示选项表画面。
- 2 按下 **◀/▶**，来选择“设置”。
- 3 按下 **▲/▼**，来选择“电脑设置”，然后按下 **ENTER** (输入)。
- 4 按下 **▲/▼**，来选择“微调同步”，然后按下 **ENTER** (输入)。
- 5 按下 **▲/▼**，来选择“是”，然后按下 **ENTER** (输入)。
- 6 按下 **▲/▼**，从“水平位置”、“垂直位置”、“时钟”和“相位”中选择一个指定的调节项目。

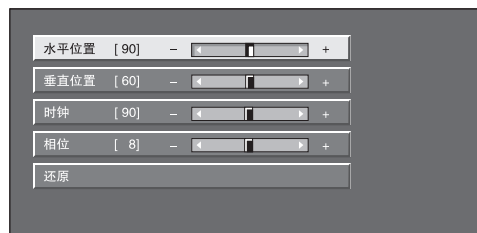

所选择的项目	说明
水平位置	左右移动影像，将其调校到中央位置。
垂直位置	上下移动影像，将其调校到中央位置。
时钟	当影像闪烁并有垂直条纹时进行调校。
相位	当文字的对比度低或当影像闪烁时进行调校。

- 7 按下 **◀/▶**，将该项目调校到所需的位置。

#### 注

- 若要将所有的调校项目重新设定为出厂预设值，请按下 **▲/▼** 来选择“还原”，然后按下 **ENTER** (输入)。
- 由于设置和 (或) 输入信号各有不同，影像有可能不能够正确地显示出来。



## 连接电脑

### 设定输入的解像度

#### 选择输入解像度

- 某些输入信号可能需要手动注册，以便正确地显示。
- 下表所列的成对输入信号（解像度）在接收时无法区分。在这种情况下，必须手动地设定正确的信号。设定一次之后，当再次输入相同的信号（解像度）时，将会显示。

1024 x 768	1280 x 768	1360 x 768
------------	------------	------------

#### 注

- 当接收上表所列的3种输入信号的其中一种时，只可以在设置选项表上选择“输入信号”。

- 1 按下**MENU**（选项表），显示选项表画面。
- 2 按下◀▶，来选择“设置”。
- 3 按下▲/▼，来选择“电脑设置”，然后按下**ENTER**（输入）。
- 4 按下▲/▼，来选择“输入信号”，然后按下**ENTER**（输入）。
- 5 按下▲/▼在显示器上选择需要的输入信号，然后按下**ENTER**（输入）。



（例）

## 连接电脑

### 用电脑来操控电视机

- 当已经设置好一个程序时，就可以利用 RS-232C 端子从电脑来控制电视机。  
可以选择输入信号（电脑/视频），也可以调整音量，还可以进行其他各种调校及设置，以进行自动程式播放。
- 将 RS-232C 交叉接线（市面有售）装于 Din/D-Sub RS-232C，以进行连接。

#### 注

- 此操作系统必须由熟悉电脑的人员来使用。

#### 通讯条件

在电脑上设置 RS-232C 通讯设置，以配合电视机的通讯条件。  
电视机的通讯设置如下：

波特速率：	9, 600bps
数据长度：	8 比特
奇偶检验位：	没有
停止比特：	1 比特
流量控制：	没有

#### 通讯步骤

经由 RS-232C 连接器从电脑发出控制指令。  
电视机按照接收到的指令运作，并将应答信息发送到电脑。  
一次不要发出多道指令。等电脑收到 OK 应答之后，再发出下一道指令。

#### 指令格式

8 个 ASCII 码 + CR

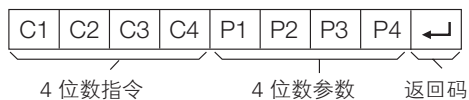

4 位数指令：指令，4 字符文本  
4 位数参数：参数 0 - 9，空格，？

#### 参数

输入参数值，向左对齐，并用空格填满剩余的位置。（确认 4 个数值的参数已输入。）  
当输入的参数不正确时，“ERR”就会返回。（请参照“响应码格式”。）

0			
0	0	0	9
-	3	0	
1	0	0	
0	0	5	5

为某些指令输入“？”时，现在的设置值就会响应。

?			
?	?	?	?

#### 响应码格式

正常响应

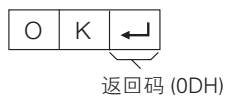

问题响应（通讯出错或错误指令）

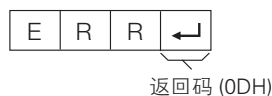

## 连接电脑

### 电脑兼容性列表

解像度	水平频率	垂直频率	VESA标准
VGA	640 × 480	31.5 kHz	60 Hz
	640 × 480	37.9 kHz	72 Hz
	640 × 480	37.5 kHz	75 Hz
SVGA	800 × 600	35.1 kHz	56 Hz
	800 × 600	37.9 kHz	60 Hz
	800 × 600	48.1 kHz	72 Hz
	800 × 600	46.9 kHz	75 Hz

解像度	水平频率	垂直频率	VESA标准
XGA	1024 × 768	48.4 kHz	60 Hz
	1024 × 768	56.5 kHz	70 Hz
	1024 × 768	60.0 kHz	75 Hz
WXGA	1280 × 768	60.0 kHz	60 Hz
	1360 × 768	47.7 kHz	60 Hz

### RS-232C 指令列表

#### 指令表

- 此处未列出之命令，不能确保其能够运作。

控制项目	指令	参数	控制内容
电源设置	P O W R 0	_ _ _	电源关闭 (备用)
输入选择A	I T G D	_ _ _	输入开关 (切换)
	I T V D	_ _ _	电视 (频道固定)
	I A V D	* _ _	输入1-4 (1-4)
频道	D C C H	* _ _	电视直接频道 (1-99)
	C H U P	_ _ _	频道递增
	C H D W	_ _ _	频道递减
AV模式选择	A V M D 0	_ _ _	切换
	A V M D 1	_ _ _	标准
	A V M D 2	_ _ _	影片
	A V M D 3	_ _ _	游戏
	A V M D 4	_ _ _	用户
	A V M D 5	_ _ _	动态 (固定的)
	A V M D 6	_ _ _	动态
	A V M D 7	_ _ _	电脑

#### 注

- 如果下线标 ( \_ ) 出现在参数栏，请输入空格。
- 如果星号 ( \* ) 出现，请输入控制内容栏括弧内所指示范围内的数值。

控制项目	指令	参数	控制内容
音量	V O L M	* _ _	音量 (0-60)
位置	H P O S	* * _	水平位置 (AV) (-10 - +10)
	H P O S	* * *	水平位置 (电脑) (0-180)
	V P O S	* * *	垂直位置 (AV) (-20 - +20)
	V P O S	* * *	垂直位置 (电脑) (0-120)
	C L C K	* * *	时钟 (0-180)
	P H S E	* * _	相位 (0-15)
宽屏模式	W I D E 0	_ _ _	切换 (AV)
	W I D E 1	_ _ _	标准 (AV/电脑)
	W I D E 2	_ _ _	缩放 14:9 (AV)
	W I D E 3	_ _ _	全景 (AV)
	W I D E 4	_ _ _	全屏 (AV/电脑)
	W I D E 5	_ _ _	影院 16:9 (AV)
	W I D E 6	_ _ _	影院 14:9 (AV)
	W I D E 8	_ _ _	逐点 (电脑)
静音	M U T E 0	_ _ _	切换
	M U T E 1	_ _ _	静音开启
	M U T E 2	_ _ _	静音关闭
音频切换	A C H A	_ _ _	切换
睡眠定时器 (定时关机)	O F T M 0	_ _ _	关闭
	O F T M 1	_ _ _	睡眠定时器 30分
	O F T M 2	_ _ _	睡眠定时器 1小时
	O F T M 3	_ _ _	睡眠定时器 1小时30分
	O F T M 4	_ _ _	睡眠定时器 2小时
	O F T M 5	_ _ _	睡眠定时器 2小时30分

# 附录

## 故障分析

下述问题并非一定由于故障而引起。在请人修理电视机之前，请再次检查电视机。

故障	可能的解决方案
<ul style="list-style-type: none"><li>没有电源。</li></ul>	<ul style="list-style-type: none"><li>检查是否按下了遥控器上的 <b>POWER</b> (电源)。(请参阅第 13 页。)</li><li>如果电视机上的指示灯以红色点亮，请按下 <b>POWER</b> (电源)。</li><li>交流电源线是否没有连接？(请参阅第 9 页。)</li><li>主电源是否被打开？(请参阅第 13 页。)</li></ul>
<ul style="list-style-type: none"><li>不能操作本机。</li></ul>	<ul style="list-style-type: none"><li>外来的影响，例如闪电、静电等等，都可能导致不能正常运行。在这种情况下，请先关闭电视机的电源，或者拔下交流电源线并等待 1 到 2 分钟之后再重新插入，然后再操作电视机。</li></ul>
<ul style="list-style-type: none"><li>遥控器不起作用。</li></ul>	<ul style="list-style-type: none"><li>电池是否按极性 (+, -) 对齐了装入？(请参阅第 12 页。)</li><li>电池是否已经电量耗尽？(更换新的电池。)</li><li>是否在强光或者荧光灯下使用？</li><li>是否有荧光灯照射到遥控感应器上？</li></ul>
<ul style="list-style-type: none"><li>画面被切断。</li></ul>	<ul style="list-style-type: none"><li>影像位置是否正确？(请参阅第 32 页。)</li><li>屏幕模式调校 (例如图像尺寸) 是否正确？(请参阅第 27 页、第 28 页和第 38 页。)</li></ul>
<ul style="list-style-type: none"><li>奇怪的颜色、彩色浅淡、色调昏暗、或彩色不能对准。</li></ul>	<ul style="list-style-type: none"><li>调校图像色调。(请参阅第 30 页到第 32 页。)</li><li>房间是否太亮？在特别明亮的房间里画面可能看起来比较暗淡。</li><li>检查彩色制式的设置。(请参阅第 19 页和第 36 页。)</li><li>检查输入信号的设置。(请参阅第 40 页。)</li><li>检查 HDMI 自动视域设置。(请参阅第 34 页。)</li></ul>
<ul style="list-style-type: none"><li>电源突然关闭。</li></ul>	<ul style="list-style-type: none"><li>机器内部的温度升高。</li><li>移开挡住通风口的物体，或是清洁通风口。</li><li>检查电源控制的设置。(请参阅第 25 页和第 26 页。)</li><li>是否设置了睡眠定时器 (定时关机)？(请参阅第 25 页。)</li></ul>
<ul style="list-style-type: none"><li>没有影像。</li></ul>	<ul style="list-style-type: none"><li>与其外部设备之间的连接是否正确？(请参阅第 10 页、第 11 页、第 34 页、第 37 页和第 38 页。)</li><li>连接之后，输入信号是否已经正确地设置了？(请参阅第 40 页。)</li><li>是否选择了正确的输入？(请参阅第 35 页。)</li><li>图像调校是否正确？(请参阅第 30 页到第 32 页。)</li><li>天线是否正确地连接好了？(请参阅第 9 页。)</li><li>在“只有音频”选项中，是否选择了“开启”？(请参阅第 22 页。)</li></ul>
<ul style="list-style-type: none"><li>没有声音。</li></ul>	<ul style="list-style-type: none"><li>音量是否太低？(请参阅第 17 页。)</li><li>请确认没有连接耳机。(请参阅第 7 页。)</li></ul>
<ul style="list-style-type: none"><li>电视机有时会发出破裂声。</li></ul>	<ul style="list-style-type: none"><li>这并非故障。由于温度变化，机壳会有轻微的热胀冷缩，此时可能发出声响。这并不影响电视机的性能。</li></ul>

### 在高温和低温环境下使用的注意事项

- 当机器在低温空间使用时 (例如房间、办公室)，图像可能会出现拖尾或是出现少许延迟。这并不是故障，当温度恢复正常时，本机的显示也会恢复正常。
- 勿将本机置于很热或很冷的地方。也不要将本机置于受到阳光直接照射或接近热源的地方，否则可能会引起外壳变形，并导致液晶显示屏发生故障。  
储藏温度为  $-20^{\circ}\text{C}$  到  $+60^{\circ}\text{C}$ 。

## 附录

### 还原

如果经过了复杂的调校之后，设置不能够恢复到正常状态，那么请将设置还原到出厂时的预设值。

- 1 按下 **MENU** (选项表)，显示选项表画面。
- 2 按下 ◀/▶，来选择“设置”。
- 3 按下 ▲/▼，来选择“还原”，然后按下 **ENTER** (输入)。
  - 如果已经设置了密码，则在此输入密码。
  - 屏幕上显示出“返回出厂设置”。
- 4 按下 ▲/▼，来选择“是”，然后按下 **ENTER** (输入)。

#### 注

- “AV 模式”将设置为“动态”。
- “语言”设置成中文。

## 附录

### 规格

项目	型号	LCD-19A35-BK/LCD-19A35-WH/LCD-19A35-RD	
液晶显示屏		18.5" (470mm) 液晶显示屏	
像素点数目		3,147,264 像素点 (1366 × 768 × 3 像素点)	
视频彩色制式		PAL/SECAM/NTSC 3.58/NTSC 4.43/PAL 60	
电视功能	电视制式	PAL: B/G, D/K, I SECAM: B/G, D/K, K/K1 NTSC: M	
	接收频率	44.25 — 863.25 MHz	
	接收频道	VHF/UHF	C1-C12, C13-C57
		有线电视	Z1-Z7, Z8-Z16, Z17-Z38
	电视调谐系统	自动预设 99 个频道	
	立体声 / 双语	丽音 (NICAM) : B/G, I, D/K A2 立体声 : B/G	
亮度 *		>250 cd/m <sup>2</sup>	
背光灯寿命		50,000 小时 (背光设置于标准位置)	
视角 *		水平 : >90° 垂直 : >60°	
音频输出功率		2W × 2 (负载 8 欧姆, 失真度为 10% 时)	
扬声器		30 × 75mm 2 个	
端子	后面	ANT/CABLE (天线输入)	UHF/VHF 75 Ω DIN 型插座
		INPUT 1 (输入 1)	色差输入 (480I, 480P, 720P/50Hz, 720P/60Hz, 1080I/50Hz, 1080I/60Hz), 音频输入
		INPUT 2 (输入 2)	视频输入, S- 视频输入, 音频输入
		INPUT 3 (输入 3)	HDMI (HDMI 输入) (VGA, 480P, 720P/50Hz, 720P/60Hz, 1080I/50Hz, 1080I/60Hz), 音频输入
		INPUT 4 (输入 4)	15 针小型 D-sub, 音频输入 (直径 3.5 mm 插孔)
		RS-232C	9 针 D-sub 凸型插头
		耳机	直径 3.5 mm 插孔 (音频输出)
屏幕显示的语言		英文 / 中文 / 阿拉伯文	
电源要求		交流 110 — 220 V, 50 Hz	
功率消耗		45W (0.5 W 待机状态)	
重量		4.7 kg (不包括支座), 5.2 kg (包括支座)	
工作温度		0°C — 40°C	

• 作为不断改进产品性能的方针之一, SHARP 公司保留为改进产品而改变设计与规格不需事先通知的权利。所示之性能规格指标, 为生产本机之相应的标称值。对于具体的每一台机器, 其指标可能会多少偏离一些对应的标称值。

\* 测量方法根据 SJ/T11348-2006 《数字电视平板显示器测量方法》

附录

轮廓图

单位：毫米

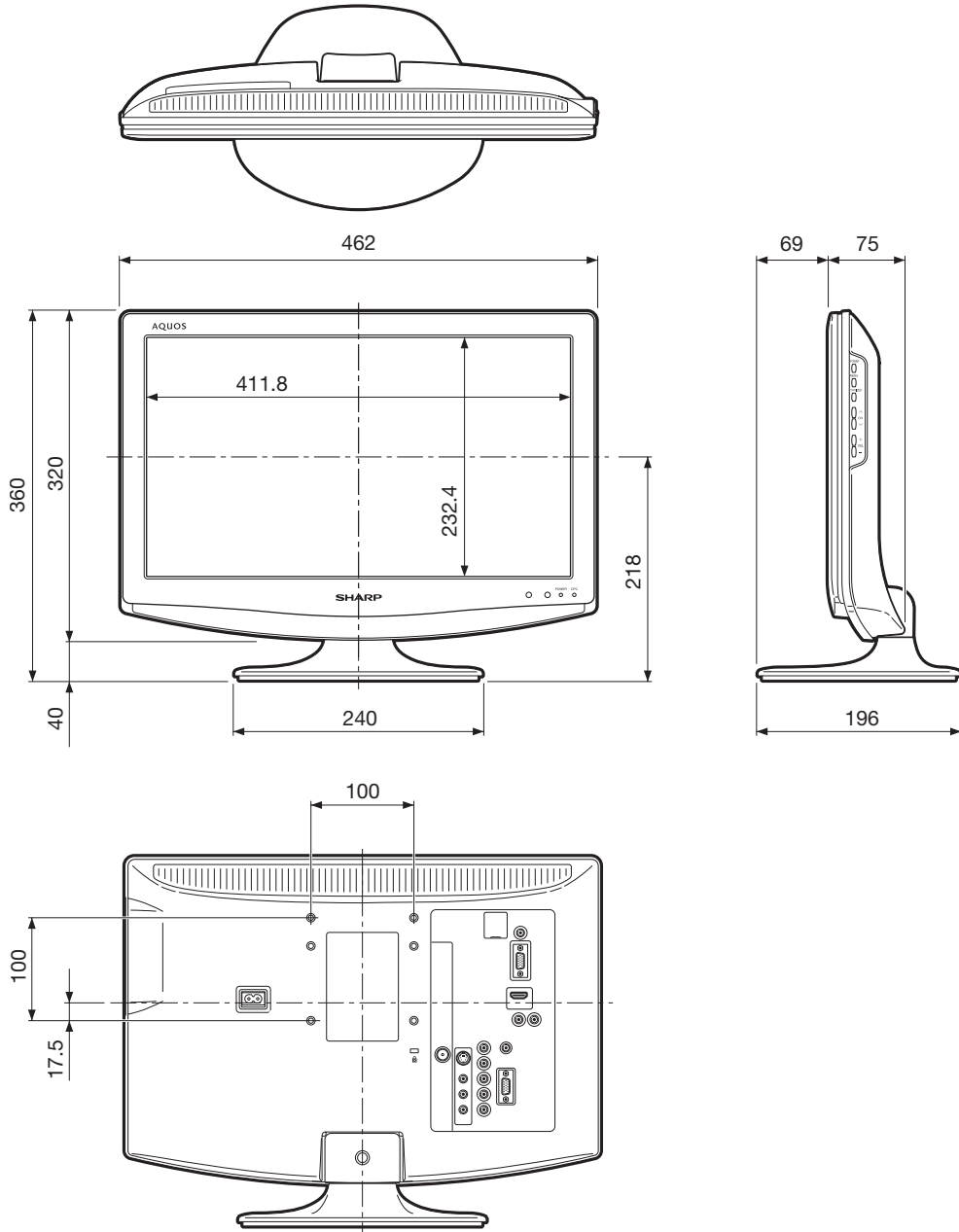

## 附录

### 清除密码

如果您忘记了密码，请依照下列步骤清除密码。

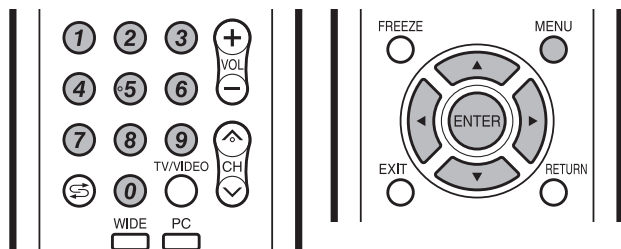

- 1 按下 **MENU** (选项表)，显示选项表画面。
- 2 按下 ◀▶，来选择“设置”。
- 3 按下 ▲▼，来选择“儿童安全锁”，然后按下 **ENTER** (输入)。
- 4 密码输入画面就会显示出来。
- 5 用 **0—9** 键输入“3001”。  
儿童安全锁设置选项表就会显示出来。

密码是

✂

--	--	--	--

#### 注

- 作为一个预防措施，请把您的密码写在上面，并从本说明书上剪下来，保存在一个熟悉的地方。





# 备忘

---