

BenQ

Joybook P53 系列用户手册

欢迎

版权

明基仓储（上海外高桥保税区）有限公司 2008 年版权所有，并保留所有权利。未经本公司事前书面之许可，本文的任何部分皆不得以任何形式或任何方法，包括电子、机械、磁性、光学、化学、手写或任何方式予以重制、传输、转译、储存于检索系统或翻译成任何文字或计算机语言。

本手册中提及的所有其它标志、产品或公司名称可能是其各自相应公司的注册商标或版权，在此仅作参考用途。

免责声明

对于本文之任何明示或默示内容，明基仓储（上海外高桥保税区）有限公司不做任何保证，亦拒绝对任何特殊目的之商用性或适用性目的予以保证。此外，明基仓储（上海外高桥保税区）有限公司保留修改或变更本文之权利，并且修改或变更内容将不另行通知。

Windows、Internet Explorer 和 Windows Mail 是 Microsoft Corporation 的商标。其它名称分别是相应公司或组织的版权。



是 SRS Labs, Inc. 的商标。经 SRS Labs, Inc. 许可

嵌入 TruSurround HD 及 Headphone 360 技术。

HDMI、HDMI 标志和 “High-Definition Multimedia Interface” 是 “HDMI Licensing LLC” 的商标或注册商标。

本手册适用的 Joybook 型号

本手册中包含下列 Joybook 型号的相关信息：

- Joybook P53 系列

请注意，实际的硬件或软件能力会因您购买的型号不同而有所差异。如需确定您的 Joybook 型号，请参考包装盒上的标签或者 Joybook 的印字。

目录

简介	1	使用 HDMI 输出插口	33
关于本手册	1	连接至具有 HDMI 接口的 LCD TV	34
印刷	2	调整音频输出:	34
快速入门	3	调整视频输出:	34
物品清单	3	使用内置摄像头 (特定型号提供)	36
准备使用 Joybook	3	使用 WebCam Companion 2	36
扩展 Joybook 的性能	6	主屏幕	36
熟悉 Joybook	9	捕获相片或录制视频	37
前视图	9	监视	38
左视图	11	视频聊天	38
右视图	13	使用 Magic-i Visual Effects	38
底视图	15	主要功能	38
指示灯	16	调整分辨率	39
开始使用 Windows Vista	17	使用 SRS	39
正确关闭 Joybook	17	使用 BIOS 设置程序	40
使用 Windows 移动中心	18	使用 BIOS 设置程序的场合与方法	40
使用 Joybook	19	BIOS 设置屏幕导航	41
使用触控板	19	Main (主) 菜单	41
使用键盘	21	Advanced (高级)	42
功能热键	21	Security (安全) 菜单	42
Windows 键和锁定键	23	Boot (启动) 菜单	42
使用内置的无线连接功能 (特定型号提供)	25	Exit (退出) 菜单	42
连接到无线网络	25	Boot from LAN (从 LAN 启动)	43
使用 Bluetooth (特定型号提供)	27	使用 QDataTrove 恢复系统	44
连接到 Bluetooth 设备	27	QDataTrove 简介	44
发送文件至 Bluetooth 设备	31	如何启动 QDataTrove	44

在 Windows Vista 下使用 QDataTrove.....	45	服务与支持.....	65
备份系统.....	45	BenQ Joybook 全球在线服务.....	65
将系统备份为一个文件.....	45	Joybook 全球联保（ORW）在线注册.....	65
将系统备份到光盘.....	45	附录.....	66
建立还基点.....	45	一般安全信息.....	66
恢复系统.....	46	有关电池的安全信息.....	66
将系统复原至原厂预设值.....	46	有关交流适配器的安全信息.....	66
用备份系统映像文件恢复系统.....	46	Declaration of Conformity.....	67
从还基点复原系统.....	46		
重新安装随产品提供的应用程序和驱动程序.....	47		
建立复原光盘或应用程序及驱动程序光盘.....	47		
制作预设的复原光盘.....	47		
制作使用者复原光盘.....	47		
制作应用程序及驱动程序光盘.....	48		
保护您的 Joybook 不受病毒和其它安全危险的侵害.....	48		
连接外部显示设备.....	49		
连接到 VGA 显示设备.....	49		
加装内存.....	50		
加装硬盘.....	53		
准备使用新硬盘.....	56		
常见问题和故障排除.....	57		
一般问题.....	57		
电池和电源.....	57		
连接.....	58		
系统.....	59		
显示屏.....	63		
有关清洁和电池维护.....	64		
电池维护.....	64		
清洁 Joybook.....	64		

简介

关于本手册



本手册提供了有关 Joybook 不同组件的主要信息并示范了使用方法。以下是本手册的主要章节。

章节标题	说明
简介	本手册介绍。
快速入门	有关开始使用 Joybook 的信息。
熟悉 Joybook	Joybook 硬件组件介绍。
开始使用 Windows Vista	有关 Windows Vista 的基本信息。
使用 Joybook	有关操作 Joybook 的基本和高级信息。
使用 BIOS 设置程序	有关使用 BIOS 设置程序的信息。
使用 QDataTrove 恢复系统	有关使用系统恢复工具的信息。
连接外部显示设备	有关如何将 Joybook 连接到外部显示设备的信息。

加装内存	有关如何加装 RAM 内存的信息。
加装硬盘	有关如何加装硬盘的信息。
常见问题和故障排除	有关常见问题和故障排除的信息。
有关清洁和电池维护	有关清洁和电池维护的信息。
服务与支持	Joybook 服务和支持信息。
附录	重要安全信息。

印刷

本手册中使用的注释、提示和警告针对不同目的，其说明如下：

图标 / 符号	项目	含意
	警告	主要是为了防止因误用、不当操作或行为而损坏组件、数据或造成人身伤害的信息。
	提示	完成任务的有用信息。
	注释	补充信息。
< > 或 []	键盘上的键； 屏幕上的用户 界面（UI）	表示键盘上的键，或屏幕上的用户界面。在实际输入文字时，请勿一起输入这些符号。

快速入门

 根据 Joybook 的型号，其外观可能与本手册显示的插图有所不同。

物品清单

第一次使用 Joybook 之前，请检查是否收到所有物品。关于产品包装中应包括哪些物品，请参见产品盒中的“产品规格”标签。如有任何物品缺失或损坏，请立即与经销商联系。妥善保管包装材料以备送修 Joybook 时使用。

准备使用 Joybook

1. 安装电池组

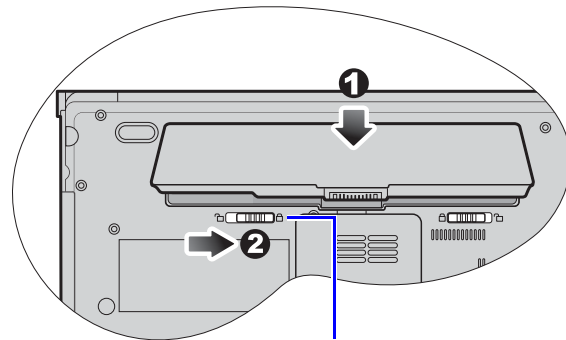

电池滑栓 B

将 Joybook 翻过来放在洁净的软布上。使电池组的标签面朝下，将其轻轻推入电池仓中，直至完全到位置 (1) 为止。向右移动电池滑栓 B（如图所示），将电池组锁定到位置 (2)。

2. 连接电源

电池组在出厂时只有少许电量。连接到电源并对电池充电。电池充电时仍可使用 Joybook。

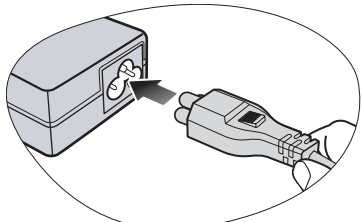

将电源线连接到电源适配器。

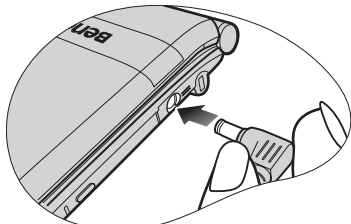

将电源适配器连接到 Joybook 上的电源插口。

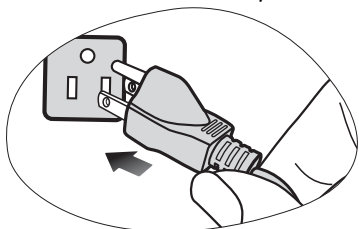

将电源线连接到墙壁电源插座。Joybook 自动开始对电池充电。

☞ 电源系统和插头类型可能会因所在国家 / 地区不同而异。

• 电池充电时，电池指示灯显示白色。电池充电完毕后，指示灯熄灭。

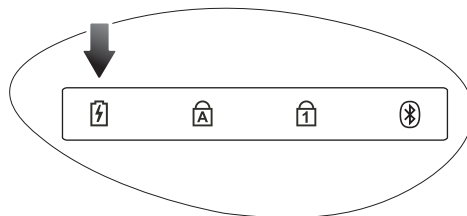

• 有关指示灯的颜色和含义的详细信息，请参见第 16 页的“指示灯”。

3. 打开 Joybook

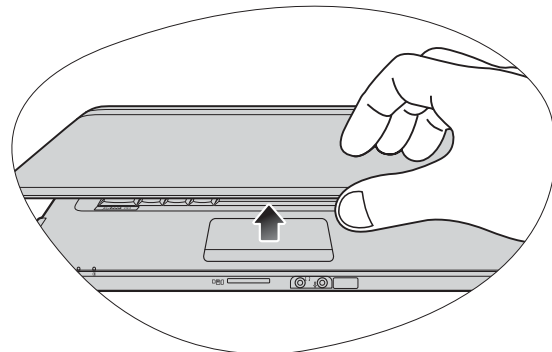

轻轻提起无滑栓的上盖即可方便地打开机器。

4. 执行初始设置

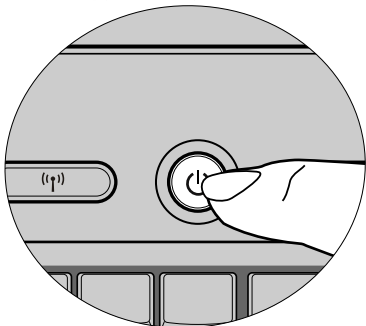

按电源按钮启动 Joybook，然后按照屏幕上的说明完成 Windows Vista 初始设置。

- ☞ **Joybook P53 系列最适合运行 Windows Vista® Home Basic, Windows Vista® Home Premium, Windows Vista® Business 或 Windows Vista® Ultimate。不推荐安装未经测试的其它操作系统，否则不仅会影响您的保修而且会影响 Joybook 的功能。**
- Joybook 预装的实际操作系统可能不尽相同。更多详情，请参见产品盒中的“产品规格”标签。

扩展 Joybook 的性能

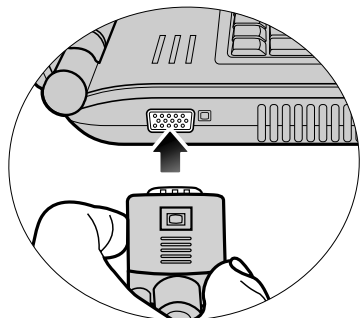

将外部显示设备（如显示器或投影机）连接到 Joybook 的 15 针 D-sub 视频插孔。

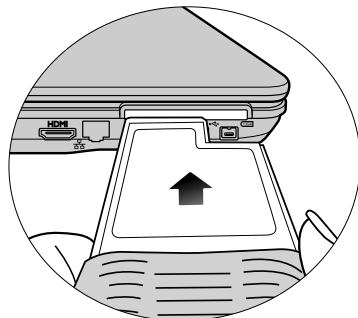

插入 ExpressCard/34 模块或 ExpressCard/54 模块以进一步扩展 Joybook 的功能

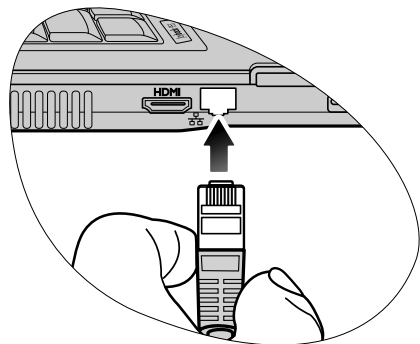

将网线连接到 Joybook 的 LAN 端口以访问局域网（LAN）。

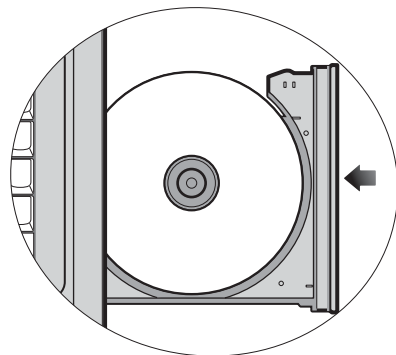

使用光驱访问各种光盘上的数据和欣赏电影或音乐。

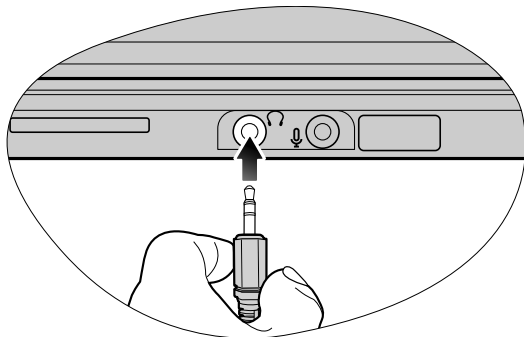

将耳机连接到耳机插孔以输出声音。

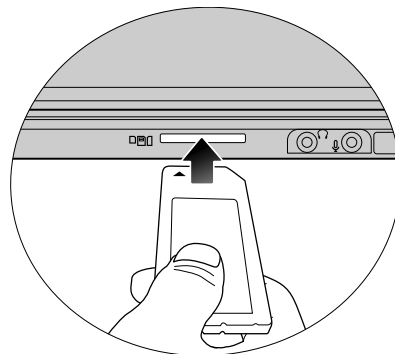

按照卡上所示的方向插入 Memory Stick、Memory Stick Pro、MMC 和 SD 存储卡进行文件交换。

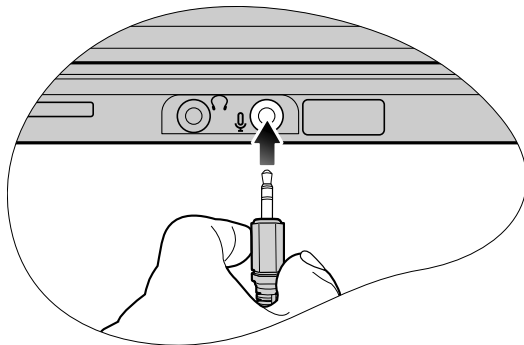

将麦克风连接到麦克风插孔以录制声音。

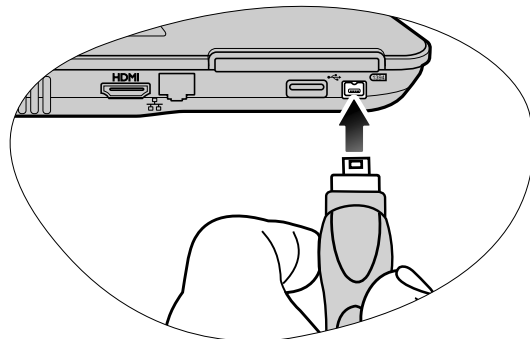

将数字摄像机和高速存储设备连接到此 IEEE 1394（火线）端口。

 有关详细信息，请参见第 12 页的“HDMI 输出插口（版本 1.3）”及第 33 页的“使用 HDMI 输出插口”。

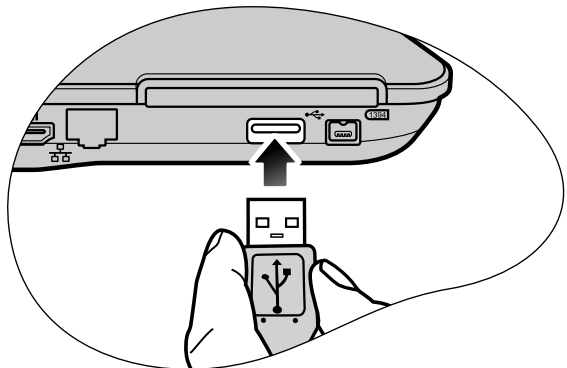

将 USB 外设连接到 Joybook 的 USB 端口。

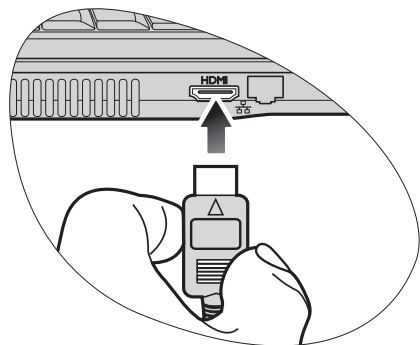

连接具有 HDMI 接口的单独音频或视频设备，如具有 HDMI 接口的显示设备、投影机、A/V 接收器或任何兼容设备。

熟悉 Joybook

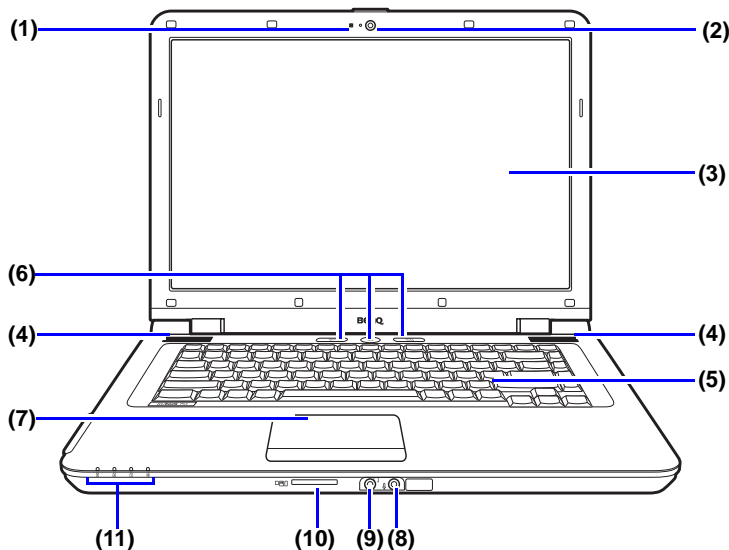

前视图



编号 正面部件

- (1) **内置麦克风**
接收声音和语音以供录制。
- (2) **内置摄像头**
利用 130 万像素内置摄像头，您可以召开视频会议、拍摄图像、或录制视频。有关详细信息，请参见第 36 页的“使用内置摄像头（特定型号提供）”。
- (3) **LCD（Liquid Crystal Display，液晶显示）面板**
- (4) **扬声器**
- (5) **键盘**
- (6) **带 LED 指示灯的电源和快捷按钮**
 - 电源**
打开和关闭 Joybook 电源。电源开启时灯亮。系统处于睡眠模式时电源灯闪烁。
 - WLAN**
打开和关闭无线连接。WLAN 开启时灯亮。
 - 电子邮件**
打开 Microsoft® Office Outlook®。Outlook® 启用时灯亮。

(7) 触控板
有关详细信息，请参见第 19 页的“使用触控板”。

(8)  麦克风输入插孔
用于连接麦克风以录制声音。
 此插孔用于 3.5mm 模拟音频插头。可插单声道和立体声插头。

(9)  音频输出插孔
用于连接耳机或外部扬声器以播放 Joybook 音效。

(10) 四合一存储卡插槽
可读取 Memory Stick、Memory Stick Pro、MMC 或 SD 存储卡。

(11) 指示灯
有关详细信息，请参见第 16 页的“指示灯”。

左视图

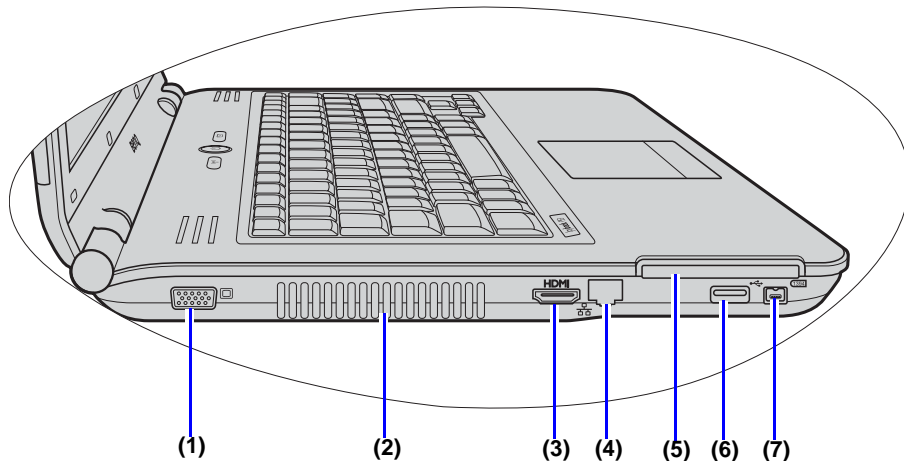

编号 左侧部件

(1)  15 针 D-sub 视频接口
用于连接外部显示设备，例如显示器和投影机。

(2) **通风孔**
用于散热，以使电脑处于良好的温度条件。
 为防止设备过热，请勿堵塞通风口。例如，不要在床上使用 Joybook，毯子可能会盖住通风口，阻隔空气流通。

(3) HDMI 输出插口（版本 1.3）

HDMI（高清多媒体接口）是连接高清（HD）电子消费品部件的标准数码接口，可为您带来更佳 HD 体验。

HDMI 输出插口可让您连接具有 HDMI 接口的单音频或视频设备，如具有 HDMI 接口的 LCD TV、投影机、A/V 接收器或任何兼容设备。



- 连接 Joybook 和 HDMI 设备需要一条 HDMI 线缆（需另外购买）。有关连接的详细信息，请参见第 33 页的“使用 HDMI 输出插口”。

- HDMI 的版本与设备对应，与使用的线缆无关。两个设备连接后，版本可向下兼容，但将只使用最低的版本。

请注意 HDMI 输入必须能兼容 HDCP 才能显示。

(4) LAN（局域网）端口（RJ-45 接口）

- 用于将 Joybook 连接到 10/100Mbps 快速 100BASE-T 以太网。

(5) ExpressCard 插槽

此 ExpressCard 插槽可以插入两种格式的标准 ExpressCard 模块：ExpressCard/34 和 ExpressCard/54。ExpressCard/34 模块的宽度是 34 mm，而 ExpressCard/54 模块的宽度是 54 mm。您可以使用 ExpressCard 来进一步扩展 Joybook 的功能。

按照卡上的指示方向将 ExpressCard 插入插槽中，并完成相关的驱动程序设置。

(6) USB 端口

用于连接使用 USB 2.0 接口的外设，如鼠标、数码相机和 MP3 播放器等。



(7) IEEE 1394（火线）端口

用于连接使用 IEEE 1394（火线）接口的高速外设，如数码摄像机和其它消费类电子设备。

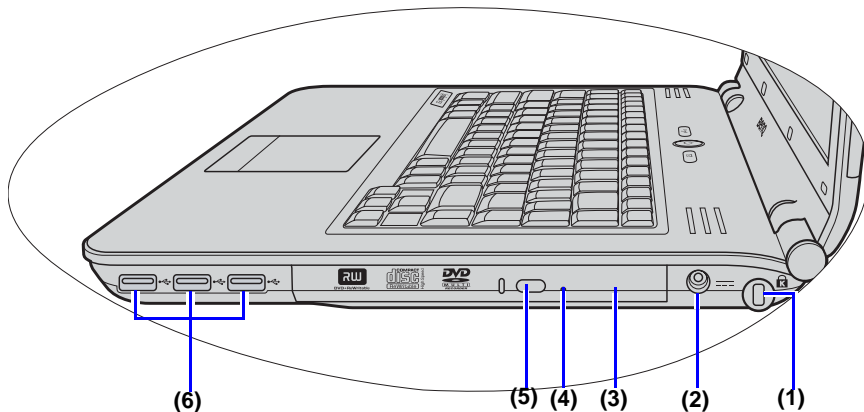
右视图



编号 右侧部件

- (1)  **Kensington 防盗锁孔**
此孔可以连接 Kensington 防盗锁和线缆以防止被盗。
-
- (2)  **电源插孔**
用于连接交流电源为 Joybook 供电和对电池充电。

- (3) **DVD/CD-RW Combo/DVD Super-Multi 驱动器**
(特定型号提供)
 光驱类型因型号不同而异，支持的光盘类型视 Joybook 配备的光驱而定。
支持多功能光学模块，可读取音乐 CD、VCD 和 DVD 或者刻录 CD-R/CD-RW 或 DVD+R/DVD-R/DVD+RW/DVD-RW/DVD-RAM (可选) 光盘。
按下驱动器上的退出按钮可插入 / 退出光盘。

(4) 光驱托盘弹出孔

如果在 Joybook 关机时需要打开光盘托盘，或使用退出按钮无法打开光盘托盘，请将一个尖利的物品（如展开的曲别针）插入退出按钮旁边的托盘弹出孔，以弹出光盘托盘。

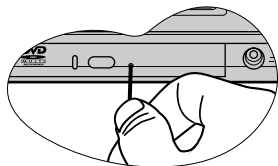

(5) 光驱退出按钮

按此退出按钮可插入 / 退出光盘。

(6)  USB 端口

用于连接使用 USB 2.0 接口的外设，如鼠标、数码相机和 MP3 播放器等。

底视图

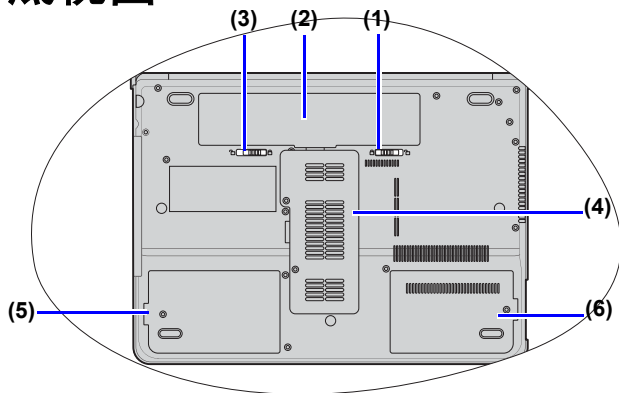

编号 底端部件

- (1) **电池滑栓 A**
可将电池组固定到位。

- (2) **电池组**
在未连接外接电源时，可为 Joybook 供电。

- (3) **电池滑栓 B**
可将电池组固定到位。

(4) MiniCard 和内存扩展槽盖

在盖内，可以看到 Joybook 的内存插槽。此外还有一个 MiniCard 插槽，用于插入可选的 MiniCard。

-  • 特定型号上可能已经预装了按 MiniCard 形状设计的无线网卡。
- 卸下盖时，需要一把小的螺丝刀。
- 有关加装内存、内存最大限制或经 BenQ 认可适用于 Joybook 的内存模块等的详细信息，请参见第 50 页的“加装内存”。

(5) 主硬盘盖

保护 Joybook 的主硬盘。

-  • 请勿打开此盖。拆卸此盖将使保修失效。

(6) 第二硬盘盖

在盖内，可以看到 Joybook 的硬盘插槽。

-  • 卸下盖时，需要一把小的螺丝刀。
- 有关加装硬盘的详细信息，请参见第 53 页的“加装硬盘”。

指示灯

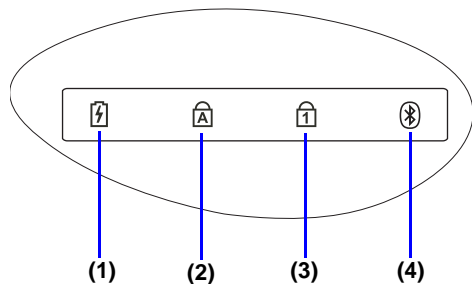

编号 指示灯

- (1)  **电池指示灯**
- 电池充电时，指示灯亮白色。
 - 当电池充电完毕后，指示灯熄灭。
 - 白灯闪烁表示电池电量不足或工作不正常，在此情况下应与维修人员联系。
-
- (2)  **Caps Lock（大写锁定键）指示灯**
- 当启用 <Caps Lock>（大写锁定键）时，亮白色。
-
- (3)  **Num Lock（数码锁定键）指示灯**
- 当启用 <Num Lk>（数码锁定键）时，亮白色。
-
- (4)  **Bluetooth 指示灯**
- 当启用了 Bluetooth 时，亮白灯。
-

开始使用 Windows Vista

根据您购买的型号，Joybook 中可能预装最新的 Microsoft 操作系统：Windows Vista® Home Basic、Windows Vista® Home Premium、Windows Vista® Business 或 Windows Vista® Ultimate。

第一次设置 Joybook 时，您可能希望查看关于下列主题的信息。请参见操作系统附带的用户手册，或从 [开始] 菜单的 [帮助和支持] 中进行搜索。



- 如何设置系统区域设置、日期和时间。
- 如何设置系统管理员和用户安全登录及设置。
- 如何安装、设置和运行防毒软件。
- 如何为电脑命名作为网络标识。
- 如何通过无线方式或线缆连接到本地网络。
- 如何通过网络连接到其它电脑并实现文件共享。
- 如何连接网络或共享打印机。
- 如何连接到 Internet。
- 如何注册 Windows 和其它附带软件。
- 如何使用最新的 Service Pack（服务包）和安全补丁程序更新 Windows。
- 如何使系统时钟与 Internet 时间服务器同步。
- 如何查找、下载并安装最新的系统设备驱动程序。
- 如何设置系统维护计划事件。

正确关闭 Joybook

Windows 默认情况下，[开始菜单电源按钮]  使 Joybook 进入睡眠模式。因此，如果希望彻底关闭 Joybook 电源，应单击 [开始] 菜单，单击“锁头图标”按钮旁边的箭头，然后单击 [关机]。





或者，您也可按下列步骤自定义 [开始菜单电源按钮] 功能。

1. 右键单击桌面右下角通知区域的电池电量图标 ( 或 )，然后单击 [电源选项]。
2. 在 [选择电源计划] 页面，在所选计划下单击 [更改计划设置]。
3. 单击 [更改高级电源设置]。
4. 在 [高级设置] 选项卡中，双击 [电源按钮和盖子] 展开此类别。
5. 双击 [开始菜单电源按钮] 展开此项。

6. 要指定按下 [开始菜单电源按钮] 时执行的操作, 请单击 [用电池] 或 [接通电源], 然后从下拉列表中选择所需设置。



[开始菜单电源按钮] 的外观可能会因您的设置不同而异。

外观	功能
	使 Joybook 进入睡眠或休眠模式。
	关闭 Joybook。
	安装 Windows 更新 (如果有), 在安装完毕后关闭 Joybook。 此形式的电源按钮仅当您 Joybook 设成自动接收更新时显示。

使用 Windows 移动中心

“Windows 移动中心”是一个方便的控制界面, 您可以在这里快速访问 Joybook 的设置, 如亮度、音量、电池状态以及无线网络等。

要打开 “Windows 移动中心”, 请执行下列一项操作:

- 单击 [开始]、[控制面板]、[移动 PC], 然后单击 [Windows 移动中心]。
- 单击桌面右下角通知区域中的电池电量图标 ( 或 ), 然后单击 [Windows 移动中心]。



使用 Joybook

使用触控板

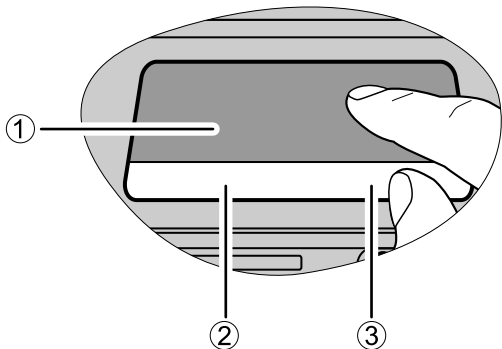

触控板及其按钮是一个定位设备，其功能如同一个可选的外接鼠标，可执行导航、滚动和选择功能。触控板的组件说明如下。

编号	组件	功能
(1)	触控板	移动指针，选择或激活屏幕上的项目。
(2)	左触控板按钮	相当于可选外接鼠标的左按钮。
(3)	右触控板按钮	相当于可选外接鼠标的右按钮。

- 要像可选外接鼠标一样使用触控板，按左右触控板按钮，它将提供与外接鼠标相同的单击功能。
- 要移动指针，将手指轻压在触控板上并按所需方向移动。
- **不要在触控板上使用钢笔、铅笔或记号笔等。仅使用手指。**
- 如要在 Microsoft Windows Vista 中设置触控板首选项，请选择 [开始]、[控制面板]、[硬件和声音] 和 [鼠标]。

功能	左触控板按钮	右触控板按钮	触控板
选择	单击一次。	--	点击一次。
执行	快速单击两次。	--	快速点击两次。
拖动	单击一次并按住项目，然后用手指在触控板上拖动。	--	快速点击两次并按住项目，然后用手指在触控板上移动以拖动。
显示快捷菜单	--	单击一次。	--

 触控板是一种压力敏感性设备，请正确使用以免损坏。

- 不要将重物置于触控板或其按钮上。
- 不要用尖物或指甲刮擦触控板。

使用键盘

功能热键

可以使用功能热键来操作常用功能或快速指定设置。要使用热键，请按住键盘左下角的 <Fn>（功能）键，然后按所需的热键。



 键盘图例的外观可能视购买设备所在国家 / 地区而有所不同。

功能热键	说明	功能热键	说明
<Fn> + <F1>	激活或禁用扬声器。	<Fn> + <F8>	降低屏幕亮度。
<Fn> + <F3>	切换显示：屏幕、外部显示 / 投影机、或两者同时显示；切换内部 / 外部显示。	<Fn> + <F9>	提高屏幕亮度。
<Fn> + <F4>	激活或禁用 Bluetooth。	<Fn> + <F10>	减小音量。
--	--	<Fn> + <F11>	增大音量。

Windows 键和锁定键



功能热键	说明	功能热键	说明
	Windows 键 其功能相当于单击 Windows 桌面上的 [开始] 按钮。		激活 [运行] 对话框。
Alt + Tab (制表)	按住 Alt 键，然后按 Tab (制表) 可以切换窗口。	Num Lk (数码锁定键)	激活或禁用键盘上提供的数字键盘 (在前一页图中标有淡灰色阴影的键)。
	打开 [计算机] 窗口以浏览磁盘和文件。	Caps Lock (大写锁定键)	以大写字母输入文本。
	最小化所有窗口。	 应用程序键	提供与触控板右按钮相同的功能，用于弹出上下文关联菜单。
Shift (上档) + 	取消所有窗口的最小化。		

使用内置的无线连接功能（特定型号提供）

利用 Joybook 内置的无线连接功能，您可以通过无线方式访问启用了无线网络的其它设备（如接入点网络基站、笔记本电脑、个人数字助理、或数码投影机 etc），而无需使用网线。

为了在家中或办公室中连接到局域网（LAN），您需要了解接入点的详细信息，接入点如同一个航站，使无线传输成为可能。在咖啡店或图书馆等户外地点，您需要咨询服务人员以获得帐号。

- 无线 LAN（WLAN）仅在特定型号上提供。
- WLAN 连接功能的有效范围取决于使用的设备、选择的频段、无线电波干扰、以及地形（包括建筑物结构）等。实际情况因您的特定条件不同而异。

连接到无线网络

1. 确保您位于无线网络的服务区域内。

2. 按“无线连接按钮”()以打开它。

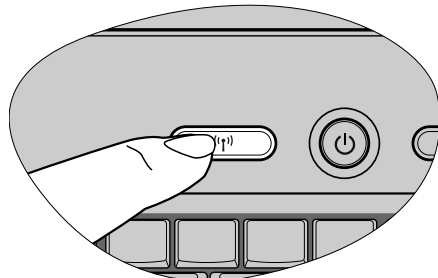

3. 单击位于桌面右下角的通知区域中的 WLAN 图标 , 弹出一个菜单。
4. 在弹出的菜单中，单击 [连接到网络]。



5. 在 [显示] 列表中, 单击 [无线]。显示可用的无线网络的列表。

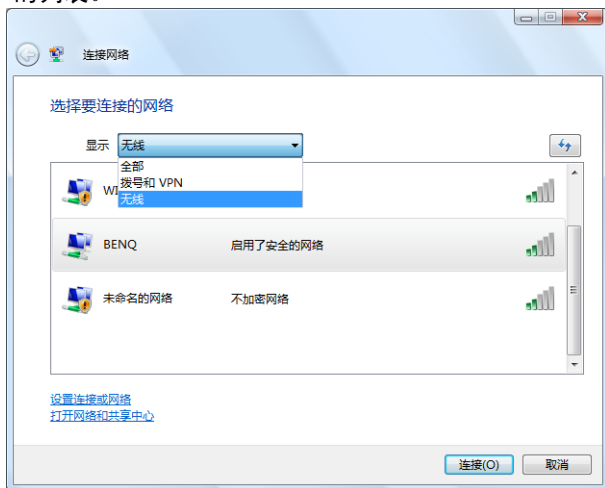

6. 单击一个网络, 然后单击 [连接]。如果您使用的网络不要求安全验证, 会显示一条成功消息, 告知您已连接到网络。

 • 为连接到一些要求安全验证的网络, 您必须执行一个验证过程并输入用户名和密码。有关详细信息, 请咨询您的网络管理员。

• 有关详细信息, 请参见 Windows Vista 的 [帮助和支持]。

 • 为确保数据安全, 强烈建议您在尽可能的情况下连接到启用安全性的无线网络。

• 搭机旅行时, 请务必关闭无线网络以避免不利于飞行安全的任何可能的风险。

 Joybook 还可以通过其它方式连接到网络。请参见第 12 页的“LAN (局域网) 端口 (RJ-45 接口)”。

使用 Bluetooth（特定型号提供）

利用 Bluetooth（蓝牙）功能，您可以连接到支持 Bluetooth 传输的各种设备和服务。您可以在不使用数据线的情况下通过无线方式建立连接，从而：打印文档；与个人数码助理（PDA）、另一台个人计算机（PC）或移动电话同步个人信息管理（PIM）数据；甚至可以共享网络连接。

 Bluetooth 仅在特定型号上提供。

连接到 Bluetooth 设备

1. 按 <Fn> + <F4> 热键组合开启 Bluetooth。
 2. 打开 Bluetooth 设备的电源，激活它的 Bluetooth 功能。
- 此外，还需要使您的 Bluetooth 设备处于“可见”状态。

-  有关如何激活设备 Bluetooth 功能的详细信息，请参见其文档。
- Joybook 与 Bluetooth 设备之间的最大有效连接范围是 10 米。

3. 右键单击位于桌面右下角通知区域中的 Bluetooth 图标 ，然后单击 [添加 Bluetooth 设备] 以启动向导。



4. 如果 Bluetooth 设备已经打开且处于可发现状态，则选中 [**我的设备已经设置并且准备好，可以找到**] 复选框，然后单击 [**下一步**]。

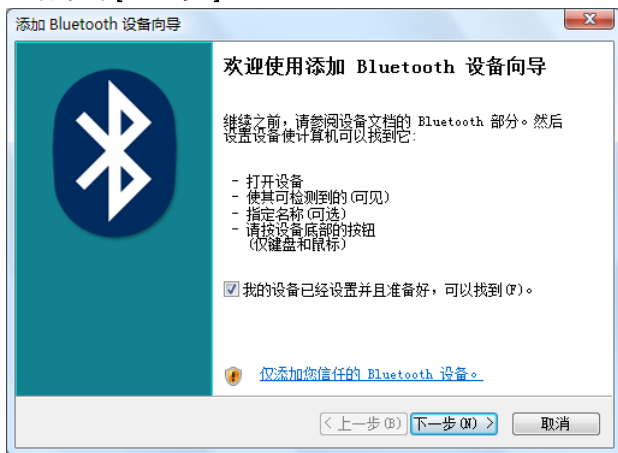

5. 等待 Windows 搜索可用的 Bluetooth 设备。

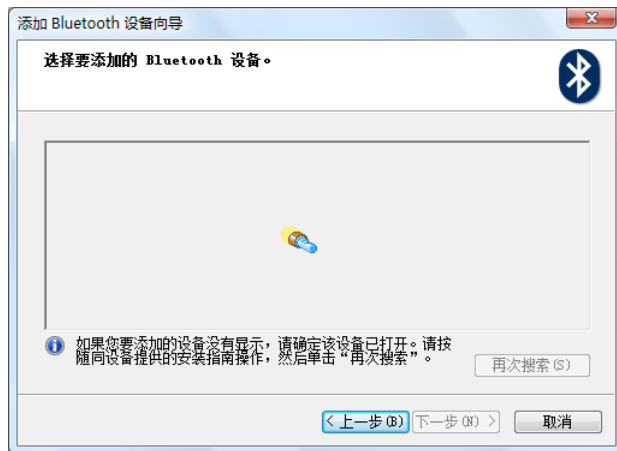

6. 选择要添加的 Bluetooth 设备，然后单击 [下一步]。

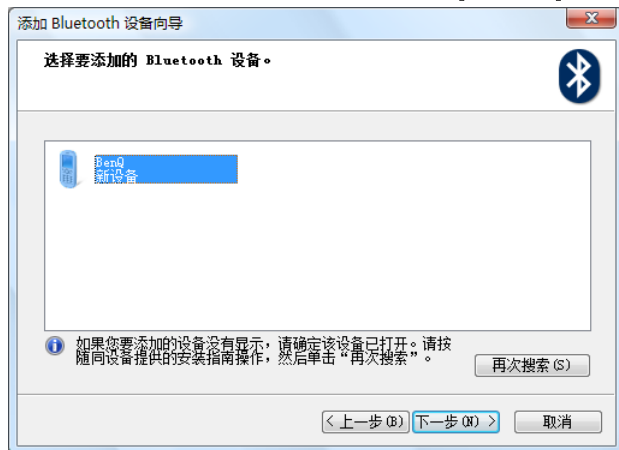

7. 参见 Bluetooth 设备的随机文档，确定是否有预定义的识别码。若没有，可以选择 [为我选择一个密钥]。



8. Windows 将生成一个识别码。当提示您输入 Bluetooth 设备的识别码时，按照屏幕上的说明输入识别码。

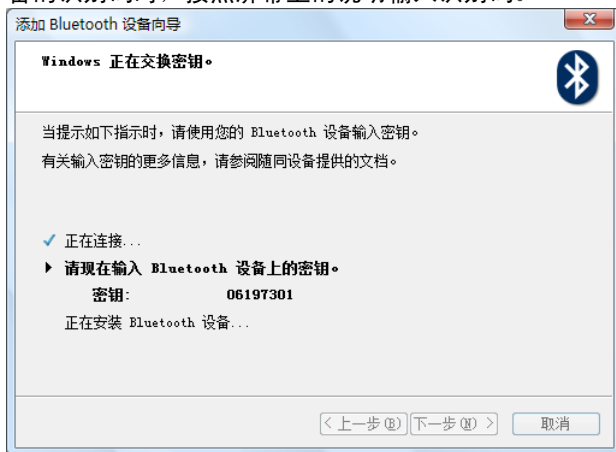

9. Bluetooth 设备此时已连接到 Joybook。单击 [完成] 结束。



发送文件至 Bluetooth 设备

如果您的 Bluetooth 设备能够发送和接收数据（如移动电话），可以使用 Bluetooth 连接通过无线方式在 Bluetooth 设备和 Joybook 之间传送数据。

1. Joybook 连接到 Bluetooth 设备后，右键单击通知区域中的 Bluetooth 图标 ，弹出一个对话框，选择 [发送文件]。



2. 单击 [浏览] 选择将文件发送到哪个位置，然后单击 [下一步] 继续。



3. 文件将被发送到您指定的位置。

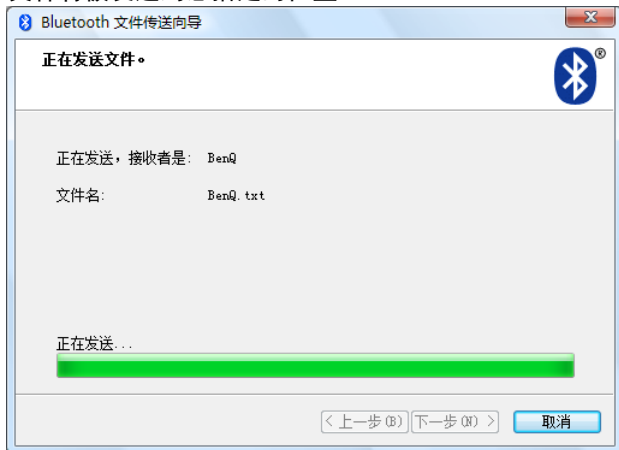

4. 单击 [完成] 结束。

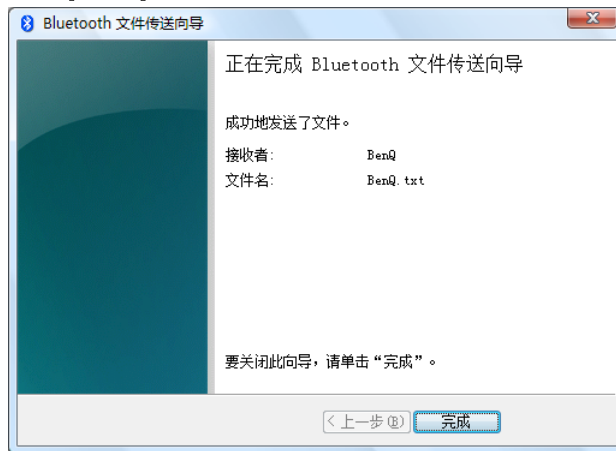

上述说明以连接到移动电话为例。如要连接到其它类型的 Bluetooth 设备, 请参见联机帮助以了解详细信息。

使用 HDMI 输出插口

HDMI 支持在兼容设备之间传输未压缩的视频数据。

Joybook 上的 HDMI 输出插口可让您连接具有 HDMI 接口的单独音频或视频设备，如具有 HDMI 接口的 LCD TV、投影机、A/V 接收器或任何兼容设备。

 要进行连接，您需要另外购买 HDMI 线缆，多数电子商品店均有售。

将带有 HDMI 接口的音频或视频设备连接到 Joybook 的 HDMI 输出插口：

1. 将 HDMI 线缆的一端插入 Joybook 的 HDMI 输出插口。

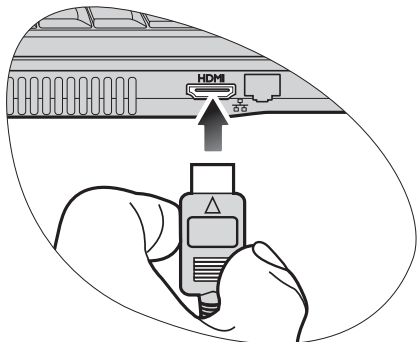

2. 将 HDMI 线缆的另一端连接到音频或视频设备的 HDMI 输入插口。

相关说明另请参阅 HDMI 信号接收设备说明。

3. 如果将 Joybook 连接到具有 HDMI 接口的 LCD TV 或投影机，图像将同时显示在 Joybook 和连接的设备上。

要在 Joybook 和连接设备间切换图像，请按 <Fn> + <F3> 热键组合。

 如果连接设备上的 HDMI 输入插口不支持音频输入，则需另外接线。例如，您可将音频线连接到设备的音频输入插口和 Joybook 上的音频输出插口，以此来实现音频输出。

连接至具有 HDMI 接口的 LCD TV

调整音频输出：

在使用 HDMI 线缆将 Joybook 连接至具有 HDMI 接口的 LCD TV 后，您可输出音频到电视机。

1. 关闭 Joybook 的媒体播放器。
2. 右键单击桌面上通知区域中的图标 ，选择 [音频设备]。
3. 在 [播放] 选项卡下，选择 [数字输出设备 (HDMI)]，然后点击 [设为默认值]。
4. 点击 [确定] 以确认完成。

调整视频输出：

您连接具有 HDMI 接口的 LCD TV 可能不支持您的 Joybook 屏幕分辨率。因此，您可能会遇到像是屏幕变黑或闪烁的情况。如果要修正此问题，请见您的电视附带的说明文件，或尝试按照以下步骤调整 Joybook 的屏幕刷新频率。

1. 右键单击桌面，然后选择 [个性化]。



2. 单击 [显示设置]，然后再选取 [高级设置 ...]。



3. 在 [监视器] 选项卡中，尝试调整为适用的屏幕刷新率，然后点击 [确定]。

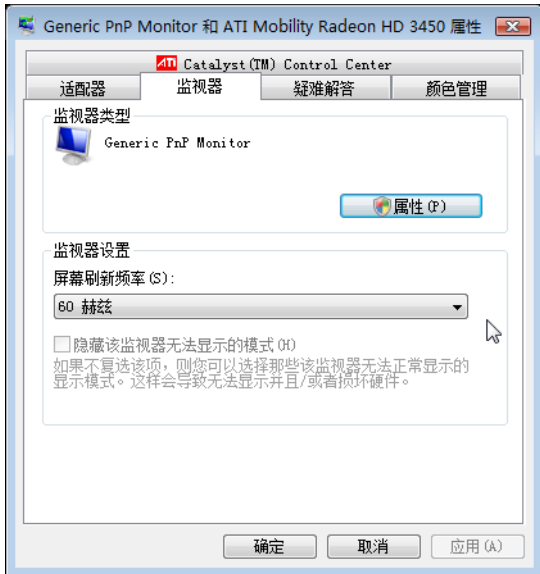

使用内置摄像头（特定型号提供）

根据您购买的型号，Joybook 屏幕上方外盖内顶端可能配有 130 万像素的内置摄像头。利用内置摄像头，您可以拍摄图像、录制视频，还可进行视频会议。

使用 WebCam Companion 2

“WebCam Companion 2”有如下四个模块，可帮助您充分利用摄像头的功能。



- **[Capture]**（捕获）：让您通过摄像头拍摄相片和录制视频。
- **[Monitor]**（监视器）：检测摄像头看到的任何移动并自动录制下来。
- **[Edit]**（编辑）：让您浏览和编辑之前拍摄的相片或录制的视频。
- **[Chat]**（聊天）：让您快速访问支持视频聊天的各种即时信息程序。

主屏幕

所有模块中的主屏幕都包含下列图标和菜单。

图标	名称	说明
	[Home] (主屏幕)	返回 [Home]（主）屏幕以选择其它模块。
		显示当前模块。如要切换到另一个模块，请单击箭头以显示一个下拉菜单。
	[E-mail] (电子邮件)	将所选文件附加到一封电子邮件。
	[Slide Show] (幻灯片)	以幻灯片形式播放所选的图像。
	[Print]（打印）	打印所选的图像。

	[Settings] (设置)	调整捕获设置，如文件格式、分辨率、音频设备、视频设备等。
	[WebCam Settings] (WebCam 设置)	查看和修改摄像头的设置和属性。
	[Full Screen] (全屏)	全屏幕显示当前视频或实况预览。如要退出，可以按 <Esc> 键或单击 [Close] (关闭) 按钮。
	[Disconnect] (断开)	断开摄像头的连接。
	[Connect] (连接)	连接摄像头。

捕获相片或录制视频

- 单击 [开始]，[所有程序]，[ArcSoft WebCam Companion 2] 文件夹，然后单击 [WebCam Companion 2] 以启动“WebCam Companion 2”。
- 在 [Home] (主) 屏幕中，单击以选择 [Capture] (捕获) 模块。
- 在 [Capture] (捕获) 预览屏幕中，您可以执行下列任务。
 - [Capture] (捕获)：用摄像头拍摄相片。
 - [Burst] (连拍)：快速地连续捕获多个图像。可以在 [Settings] (设置) 中定义每次连拍时捕获的图像数。
 - [Record Video] (录制视频)：开始从摄像头录制视频。

在默认情况下，图像和视频文件保存在 [Documents] (文件) 下的 [WebCam Media] 文件夹中。

- 在默认情况下，快照分辨率设成 640 x 480。如要更改设置，请单击 [Settings] (设置)。
- 您可以在缩略图区域中预览捕获的图像。
- 有关详细信息，请单击 [Help] (帮助) 菜单并选择 [Application Help] (应用程序帮助)，或者按 <F1> 键，然后查看 [WebCam Companion 2] 中的帮助主题。



背景会影响图片清晰度和亮度以及最终图像质量。

监视

[Monitor]（监视器）模块检测摄像头看到的任何移动并自动录制下来。同时，发送电子邮件或文本消息提示。您甚至可以将快照自动上传到 FTP 站点。

1. 启动“WebCam Companion 2”。
2. 在 [Home]（主）屏幕中，单击以选择 [Monitor]（监视器）模块。
3. 在 [Monitor]（监视器）屏幕中，单击 [Monitor Settings]（监视器设置），先查看和修改设置。
4. 完成设置后，单击 [Start Monitor]（启动监视器）开始监视。当检测到移动时，将自动开始录制。
5. 希望停止监视时，单击 [Stop Monitor]（停止监视器）。
6. 单击 [Capture]（捕获）选项卡下的 [Record Video]（录制视频）。
在默认情况下，视频文件保存在 [Documents]（文件）下的 [WebCam Media] 文件夹中。

 视频录制日志存储在 [Log Albums]（日志簿）中。

视频聊天

如要在线聊天，请在 [Home]（主）屏幕上单击以选择 [Chat]（聊天）模块，然后安装一个附送的免费即时消息软件程序。按照屏幕指示完成安装。

使用 Magic-i Visual Effects

“Magic-i Visual Effects”将随“WebCam Companion 2”的“Capture”（捕获）和“Chat”（聊天）模块自动启动。“WebCam Companion 2”与“Magic-i Visual Effects”一起使用时，可以增强捕获和视频聊天体验。您可以通过一组丰富的效果模板使相片和视频聊天充满乐趣。

主要功能

- **[Face Tracking]**（脸部跟踪）：此功能可检测并聚焦于脸部，这样能够有效识别和跟踪在屏幕周围移动的脸部。要激活此功能，单击 [Face Tracking]（脸部跟踪）复选框。
- **[PTZ]** ：此功能提供 [Pan]（全景）和 [Zoom]（缩放）功能。
- **[Effect]**（特效）：此功能提供充满乐趣的视频效果。单击各功能类型旁的箭头以查看所有的效果，然后单击要应用的效果。
- **[Frame]**（帧）：此功能可将图像帧添加到屏幕上的脸部。单击各帧类别旁的箭头以查看所有的帧，然后激活要应用的帧。
- **[Theme]**（主题）：此功能可激活要应用的主题。当脸部移动时，该程序将自动检测并调整边框大小以符合您的脸部。
- **[Enhance]**（增强）：
 - **[Auto Enhance]**（自动增强）：自动调整图像质量。
 - **[Default]**（默认）：将 [Brightness]（亮度）和 [Contrast]（对比度）的值恢复到默认设置。
- **[Avatar]**（替身）：此功能让您选择一个替身。替身可随您在聊天时的动作移动。

调整分辨率

在 CPU 的性能不足时，屏幕上将显示以下信息。

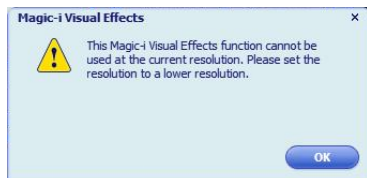

要使“Magic-i Visual Effects”正常运行，请将默认的分辨率“640 x 480 (VGA)”更改至较低的值。您可选择“352 x 288 (CIF)”、“320 x 240 (QVGA)”、“176 x 144 (QCIF)”或“160 x 120 (SQVGA)”。

使用 SRS

在 [声音管理器] 可启用或禁用 [SRS TruSurround HD] 或 [Headphone 360 技术]。

如要启用其中一项技术或调整高级设置，请双击桌面上通知区域中的图标 ，单击 [扬声器] 选项卡，然后单击 [SRS] 选项卡。



使用 BIOS 设置程序

BIOS（基本输入/输出系统）是一个软件层，称为固件，它可以将来自其它软件层的指令翻译为 Joybook 硬件能够理解的指令。Joybook 需要通过 BIOS 设置来识别已安装设备的类型并建立特定功能。

! BIOS 设置与您的 Joybook 硬件有关。除非您确认需要修改且知晓后果，否则切勿更改现有 BIOS 设置。若任何 BIOS 设置不正确，可能会降低 Joybook 的性能，影响其运行和功能。

📄 要获得最新的 BIOS 更新，请访问 <http://Support.BenQ.com>。

使用 BIOS 设置程序的场合与方法

在以下情况下您需要使用 BIOS 设置程序：

- 您在屏幕上看到错误信息，要求您运行 BIOS 设置程序。
- 您希望恢复出厂默认设置。
- 您希望根据硬件修改某些特定设置。
- 您希望修改某些特定设置以使系统性能达到最佳。

- 📄** 本章节中显示的 BIOS 设置程序屏幕仅供参考。在 Joybook 上的实际项目或设置可能有所不同。
- 本手册出版后，BIOS 设置程序可能已更新。
 - 您在操作系统中选择的设置可能替代 BIOS 设置程序中的类似设置。

要运行 BIOS 设置程序，请在系统启动过程中屏幕上出现 BenQ 徽标时立即按 <F2> 键。徽标在屏幕上仅显示数秒钟，因此，您必须在该时间内按 <F2> 键。BIOS 设置程序主屏幕如下所示。

PhoenixBIOS Setup Utility				
Main	Advanced	Security	Boot	Exit
BIOS Version 0.07				Item Specific Help <Tab>, <Shift-Tab>, or <Enter> selects field.
Product Name Joybook P53				
System Time : [19:03:49]				
System Date : [04/01/2008]				
CPU Type AMD				
CPU Speed 2100 MHz				
System Memory : 633 KB				
Extended Memory : 1832960 KB				
▶ Internal HDD 1 [WDC WD1200BEVS-22UST0-(S1)]				
▶ Internal HDD 2 [WDC WD1600BEVT-22ZCT0-(S2)]				
▶ Internal CD/DVD [MATSHITADVD-RAM UJB70BJ-(S)]				
F1 Help ↑↓ Select Item +/- Change Values F9 Setup Defaults				
Esc Exit ↔ Select Menu Enter Select ▶ Sub-Menu F10 Save and Exit				

BIOS 设置程序屏幕分为四个区域：

- 在顶行是菜单栏，包括可用菜单的标题。每个菜单标题包含一个特定的菜单。
- 菜单的中左栏包含有关当前系统设置的信息。如果您打开下拉菜单并选择一个提供多个选项的项目，左栏将显示一个子菜单，您可在此作进一步选择。
- 菜单的右栏包含有关当前所选菜单的帮助信息。当一个菜单项被选取时，将提供更详细的信息。
- 菜单的底行提供有关移动和选择的键盘说明。

BIOS 设置屏幕导航

键盘信息可在屏幕底部找到。键盘用法的简要说明如下所述：

按键	功能
左右箭头键 (←、→)	选择菜单标题。
上下箭头键 (↑、↓)	选择项目或选项。
Enter	<ul style="list-style-type: none">• 选择带箭头 ▶ 记号的项目时将调出子菜单。• 当选择了一个项目时，打开或关闭选项窗口。
Tab	从一个项目转至另一个项目。

Esc	<ul style="list-style-type: none">• 退出 BIOS 设置程序。• 如果是在子菜单中，则回到上一个菜单。• 如果打开了一个选项窗口，则关闭该窗口。
-----	--

Main（主）菜单

[Main]（主）菜单包含系统的基本配置设置，并显示一些系统信息，如 BIOS 版本、CPU 类型和速度以及系统内存等。

- **[System Time]**（系统时间）：让您设置系统的时间。键入值，然后按 <Enter>、<Tab> 或 <Shift> + <Tab> 以更改下一个值。
- **[System Date]**（系统日期）：让您设置系统的日期。键入值，然后按 <Enter>、<Tab> 或 <Shift> + <Tab> 以更改下一个值。
- **[Internal HDD 1, Internal HDD 2, Internal CD/DVD]**（内置硬盘 1，内置硬盘 2，内置 CD/DVD）：可选择系统中安装的驱动器类型及修改设置。按 <Enter> 打开子菜单。使用 <↑> 或 <↓> 选择一个项目，然后按 <+> 或 <-> 修改其值。

Advanced（高级）

[Advanced]（高级）菜单包含系统的 I/O（输入 / 输出）配置设置，供高级用户使用。包含如下所述的 4 个项目。

- [Special Graphics Features]（特殊图形功能）：此选项可启用一项特殊 ATI 图形功能，如 Hybrid CrossFire（HCF）。
- [SATA Class ID]（SATA 类别 ID）：此项可更改本机 IDE 或 Raid 或 IDE AHCI 的类别 ID。
- [USB Host Controller]（USB 主机控制器）：此项可启用或禁用 USB 硬件。
- [USB BIOS Legacy Support]（支持旧版 USB BIOS）：此项可启用或禁用对 USB 键盘和鼠标的支持。

⚠ 如果您不熟悉 [Advanced Configuration]（高级配置）菜单中的项目，建议保留默认值。

Security（安全）菜单

[Security]（安全）菜单包含安全设置，可保护您的系统防止未经授权的使用。

⚠ 除非记住或者写下来与 Joybook 保修文档存放在一起，否则切勿设置 BIOS 安全密码。若设置密码后忘记或放错位置，将很难访问您的 Joybook。

- [Set Supervisor Password]（设置管理员密码）：此密码控制对整个 BIOS 设置程序菜单的访问。它必须在设置 [User Password]（用户密码）之前设置。在输入密码时，先确认 Num Lock（数码锁定键）已关闭，然后在输入字段中输入您的密码，并按 <Enter>。再输入一次以确认密码，然后按 <Enter>。

- [Set User Password]（设置用户密码）：此密码控制对部分 BIOS 设置程序菜单的访问。
 - [Password on boot]（启动密码）：此项目决定在系统启动时是否提示输入密码。此项目启用时，每当启动计算机时都需要输入密码。
- 👉 如果同时设置了 [Set Supervisor Password]（设置管理员密码）和 [Set User Password]（设置用户密码），在提示密码时可输入两个密码之一。如需在 BIOS 设置程序中具有完全权限，应输入 [Supervisor Password]（管理员密码）。

Boot（启动）菜单

[Boot]（启动）菜单包含系统的启动配置设置。[Boot Sequence]（启动顺序）下将显示设备列表。

- 使用 <↑> 或 <↓> 选择设置，然后按 <+> 上移或按 <-> 下移。
- 要手动选择启动设备，请在系统启动过程中屏幕上出现 BenQ 徽标时按 <F9> 键。[Boot Menu]（启动菜单）将会显示。使用上下箭头键（↑、↓）选择一个启动设备，然后按 <Enter> 确认。

Exit（退出）菜单

[Exit]（退出）菜单显示退出 BIOS 设置程序的方法。完成设置后，您必须保存并退出以使新设置生效。

- [Exit Saving Changes]（退出并保存更改）：保存所作更改并退出 BIOS 设置程序。完成设置后，您必须保存并退出以使新设置生效。
- [Exit Discarding Changes]（退出并放弃更改）：退出 BIOS 设置程序而不保存所作更改。

- **[Load Setup Defaults]**（加载设置默认值）：加载所有项目的出厂默认值。
- **[Discard Changes]**（放弃更改）：取消自上次保存后的所有更改，且不退出 BIOS 设置程序。
- **[Save Changes]**（保存更改）：保存更改，且不退出 BIOS 设置程序。

 建议您在每次安装新硬件组件后，进入 BIOS 加载设置默认值。

Boot from LAN (从 LAN 启动)

在系统启动时，按 <F12> 将激活 **[Boot from LAN]**（从 LAN 启动）功能，让您通过网络从操作系统的映像文件启动 Joybook。

使用 QDataTrove 恢复系统

QDataTrove 简介

根据所购型号，您的 Joybook 可能预装了 QDataTrove。

QDataTrove 是一个应用程序，可进行系统备份、系统恢复以及将系统映像文件和随产品提供的应用程序 / 驱动程序刻录到光盘上。QDataTrove 中有以下三个功能模块：

- [**备份**]：此功能可将系统磁盘备份为一个映像文件，将系统磁盘备份到光盘上或手动建立还基点。有关详细信息，请参见第 45 页的“**备份系统**”。
 - [**复原**]：当系统异常或损坏时，此功能可使用原厂预设系统映像文件或用户备份系统映像文件对系统进行复原；还可以从还基点对系统进行复原，或重新安装随产品提供的应用程序和驱动程序。有关详细信息，请参见第 46 页的“**恢复系统**”。
 - [**制作光盘**]：此功能可从原厂预设系统映像文件或用户备份系统映像文件建立复原光盘。还可以将所有随产品提供的应用程序和驱动程序备份到磁盘上。详细信息请参见第 47 页的“**建立复原光盘或应用程序及驱动程序光盘**”。
-  • QDataTrove 不用于备份个人文件，因此无法帮助您恢复已损坏或删除的个人文件。您应该使用备份程序定期对个人文件和重要数据进行备份。
- 系统恢复是一个数据破坏过程。因此强烈建议您在执行该操作前先备份所有重要数据和应用程序。
 - 使用 QDataTrove 之前，确保系统已连接到交流电源。

如何启动 QDataTrove

您可从 Windows Preinstallation Environment（Windows PE）或 Windows Vista 启动 QDataTrove。



如果从 Windows PE 启动 QDataTrove，只能使用 QDataTrove 的部分功能。要使用 QDataTrove 的所有功能，应从 Windows Vista 启动该应用程序。

从 Windows PE 启动 QDataTrove：

1. 启动 Joybook。
2. 在系统启动过程中，当屏幕左上角显示 [Press Alt + F10 to enter QDataTrove 3...]（按 Alt + F10 进入 QDataTrove3...）时按 <Alt> + <F10> 键。
3. QDataTrove 启动后，单击 [**备份**] 或 [**复原**] 选项卡执行所需操作。

从 Windows Vista 启动 QDataTrove：

1. 打开 Joybook，启动 Windows Vista。
 2. 单击 [**开始**]、[**所有程序**]，然后找到 BenQ 和 QDataTrove 文件夹。在 QDataTrove 文件夹中，单击 QDataTrove 启动该应用程序。
-  可能会弹出“用户帐户控制”窗口，询问您是否要运行 QDataTrove，您需要单击“允许”才能继续进行操作。
3. QDataTrove 启动后，单击 [**备份**]、[**复原**] 或 [**制作光盘**] 选项卡执行所需操作。

在 Windows Vista 下使用 QDataTrove

备份系统

- ☞ 在执行操作前，确保系统已连接到交流电源。
- 备份文件会占用大量磁盘空间，因此请先确保有足够的可用空间。所需磁盘空间大小取决于 C 盘的已用空间。

将系统备份为一个文件

QDataTrove 可将系统磁盘（C 盘）备份为一个映像文件，保存为一个 Windows 映像格式（WIM）文件。这是对整个系统磁盘（C 盘）的精确备份，包括操作系统、安装的软件程序和注册表设置等。要执行此操作，请执以下步骤进行操作：

- 💡 备份文件默认保存在“D:\BenQ User\System Drive”下，因此请确保 D 盘上有足够的可用空间。
- 1. 在 QDataTrove 中，单击 [备份] 选项卡。
- 2. 单击  按钮选择 [系统磁盘驱动器备份 - 备份到文件]。
- 3. 将弹出 [另存为] 窗口。使用默认文件名或自行指定一个文件名，然后单击 [保存] 创建系统备份文件。
- 4. 显示确认信息。要继续操作，单击 [是]。
- 5. 按照屏幕上的后续说明完成操作。

将系统备份到光盘

QDataTrove 可将系统磁盘（C 盘）备份到 CD/DVD 上。这是对整个系统磁盘（C 盘）的精确备份，包括操作系统、安装的软件程序和注册表设置等。要执行此操作，请执以下步骤进行操作：

1. 在 QDataTrove 中，单击 [备份] 选项卡。
2. 单击  按钮以选择 [系统磁盘驱动器备份 - 备份到光盘]。
3. 显示确认信息。单击 [是] 重新启动 Joybook，将自动进入 Windows PE 创建系统备份映像文件。
4. 备份完成后，系统将自动启动为 Windows Vista。屏幕上将显示 [制作使用者复原光盘] 窗口。
 - a. 从 [光盘类别] 下拉菜单中选择光盘种类。
 - b. 单击 [确定] 继续。

- ☞ 光驱的光盘种类（CD/DVD）和功能（读 / 写）根据所购机型而有所不同。
- 所需光盘数量根据系统映像文件的大小而有所不同。
- 5. 按照屏幕上的后续说明完成操作。



建立还基点

“还基点”是由 Windows Vista [系统还原] 中的 [系统保护] 所建立 Joybook 系统磁盘的先前状态。默认在指定时间间隔和重大系统事件前建立还基点，例如安装新软件前。

如果系统变得不稳定或遇到数据意外丢失，您可尝试从还基点列表中将系统磁盘复原至先前状态。

- ☞ 有关“系统保护”的详细信息，请参见 Windows Vista 的“帮助和支持”。

QDataTrove 可访问 Windows Vista 中的 [备份还原中心], 并可随时手动建立还基点。要执行此操作, 请按下列步骤进行:

1. 在 QDataTrove 中, 单击 [备份] 选项卡。
2. 单击  按钮以选择 [建立还基点]。
3. 要手动建立还基点, 单击  按钮, 然后按照屏幕上的后续说明添加新的还基点。

恢复系统

“复原”功能可将 Joybook 恢复为原厂预设或先前的状态。要进行复原, 您需要先备份系统磁盘或建立还基点。

如果系统变得不稳定或被损坏, 请尝试使用本功能模式中提供的复原方法对系统进行复原。

将系统复原至原厂预设值

QDataTrove 可将系统磁盘 (C 盘) 复原为原厂预设配置。

1. 在 QDataTrove 中, 单击 [复原] 选项卡。
2. 单击  按钮以选择 [完整系统复原 - 原厂预设值]。
3. 显示对话框, 询问您是否要调整磁盘分区的大小。

-  • 如果选择 “是”, C 盘和 D 盘中安装的所有程序和保存的数据都将被删除。
- 如果选择 “否”, C 盘中安装的所有程序和保存的数据将被删除。但 D 盘上的数据不会受影响。

4. 按照屏幕上的后续说明完成操作。

用备份系统映像文件恢复系统

QDataTrove 可使用您的备份系统映像文件将系统磁盘 (C 盘) 恢复至先前的状态。



-  要执行该操作, 需要一个备份系统映像文件。有关建立用户备份系统映像文件的详细信息, 请参见第 45 页的 “将系统备份为一个文件” 或第 45 页的 “将系统备份到光盘”。

1. 在 QDataTrove 中, 单击 [复原] 选项卡。
2. 单击  按钮以选择 [完整系统复原 - 备份影像]。
3. 将显示 [打开] 对话框。浏览并选择一个备份系统映像文件, 然后单击 [打开]。
4. 显示确认信息。要继续操作, 单击 [是]。
5. 按照屏幕上的后续说明完成操作。

从还基点复原系统

QDataTrove 可从还基点列表 (若有) 将系统磁盘 (C 盘) 恢复为先前的状态。

-  要执行该操作, 需要一个还基点。有关手动建立还基点的详细信息, 请参见第 45 页的 “建立还基点”。

1. 单击  按钮选择 [以还基点复原]。
 2. 屏幕上将显示 [系统还原] 向导。按照屏幕上的指示逐步完成系统恢复。
-  有关 “系统还原” 的详细信息, 请参见 Windows Vista 的 “帮助和支持”。

重新安装随产品提供的应用程序和驱动程序

QDataTrove 允许您重新安装您所购 Joybook 随产品提供的应用程序和驱动程序。

1. 单击  按钮以选择 [重新安装应用程序及驱动程序]。
2. 您可在显示的主页面中执行下列任务。
 - 要安装驱动程序，点击 [Install Joybook Driver]（安装 Joybook 驱动程序）。
 - 要安装应用程序，点击 [Install Joybook Application]（安装 Joybook 应用程序）。
 - 要查看有关 Joybook 随产品提供的应用程序和驱动程序的信息，请单击 [View Software List]（查看软件列表）。
3. 按照屏幕上的后续说明完成操作。

建立复原光盘或应用程序及驱动程序光盘

 要使用此功能，Joybook 必须配备 CD/DVD 刻录机。如果电脑没有配备 CD/DVD 刻录机，建立光盘时请使用外接 DVD 刻录机。

QDataTrove 可为系统创建下列重要光盘：

- 复原光盘：
 - 预设复原光盘
 - 使用者复原光盘
- 应用程序及驱动程序光盘

如果您要使用光盘恢复系统并重新安装随产品提供的应用程序和随 Joybook 提供的软件程序，将使用 QDataTrove 创



建的复原光盘和“应用程序及驱动程序”光盘插入 Joybook 的光驱，并按照屏幕上的说明进行操作。

制作预设的复原光盘

您可使用 QDataTrove 建立包含原厂预设系统映像文件的复原光盘，以及包含随 Joybook 提供的应用程序及驱动程序光盘。

重要说明：

强烈建议您在 Joybook 准备使用前，立即建立预设的复原光盘。

1. 单击  按钮以选择 [制作预设的复原光盘]。
2. 从 [光盘类别] 下拉菜单中选择光盘种类。单击 [确定] 继续。
3. 显示提示后，插入空白光盘，然后单击 [是]。
4. 选择所需的刻录速度，然后单击 [确定]。
5. 开始进行光盘刻录。屏幕上将出现 [制作预设的复原光盘] 光盘窗口，显示当前状态。
 请注意，一旦开始刻录，则不能中途中断。
6. 继续建立原厂预设的应用程序及驱动程序光盘。重复第 2 步和第 6 步，完成光盘刻录。
7. 光盘刻录完成（进度条显示 100% 完成）后，单击窗口右上角的“×”按钮继续。
8. 单击 [退出]，然后单击 [是] 退出程序。
将光盘妥善保存，以备日后使用。

制作使用者复原光盘

您可使用 QDataTrove 建立包含用户备份系统映像文件的复原光盘。

1. 单击  按钮选择 [制作使用者复原光盘]。

2. 从 [光盘类别] 下拉菜单中选择光盘种类, 然后从 [来源影像档] 选择您的系统映像文件。单击 [确定] 继续。
3. 显示提示后, 插入空白光盘, 然后单击 [是]。
4. 选择所需的刻录速度, 然后单击 [确定]。
5. 开始进行光盘刻录。屏幕上将出现 [制作使用者复原光盘] 窗口, 显示当前状态。

 **请注意, 一旦开始刻录, 则不能中途中断。**

6. 光盘刻录完成 (进度条显示 100% 完成) 后, 单击窗口右上角的 “×” 按钮继续。
 7. 单击 [退出], 然后单击 [是] 退出程序。
- 将光盘妥善保存, 以备日后使用。

制作应用程序及驱动程序光盘

您可使用 QDataTrove 建立包含随 Joybook 提供的应用程序及驱动程序的光盘。

1. 单击  按钮选择 [制作应用及驱动程序光盘]。
2. 从 [光盘类别] 下拉菜单中选择光盘种类。单击 [确定] 继续。
3. 显示提示后, 插入空白光盘, 然后单击 [是]。
4. 选择所需的刻录速度, 然后单击 [确定]。
5. 开始进行光盘刻录。屏幕上将出现 [制作应用及驱动程序光盘] 窗口, 显示当前状态。

 **请注意, 一旦开始刻录, 则不能中途中断。**

6. 光盘刻录完成 (进度条显示 100% 完成) 后, 单击窗口右上角的 “×” 按钮继续。
 7. 单击 [退出], 然后单击 [是] 退出程序。
- 将光盘妥善保存, 以备日后使用。

 有关如何使用 QDataTrove 的详细信息, 请参见在线帮助。

保护您的 Joybook 不受病毒和其它安全危险的侵害

您的 Joybook 可能预装了防病毒软件, 能帮助您避免 Joybook 中的重要数据遭到意外破坏, 并防止未经授权从其它电脑访问您的隐私内容。

防病毒软件能保护您的电脑不受 Internet 危险的侵害, 如病毒、Spyware、黑客和垃圾邮件等。此外, 您可以保护个人信息的安全、封锁不需要的网站、检查电子邮件中的病毒。

但是, 我们仍建议您定期将数据备份到 CD、DVD 或其它外部存储设备上, 因为防病毒软件不可能阻止所有现有的和新的病毒, 因而有可能导致 Joybook 中的全部或部分数据受损。

 有关如何使用所安装的防病毒软件的详细信息, 请参阅软件的联机帮助。

此外, 还建议您将 Windows 设置为自动为您的 Joybook 安装重要更新。重要更新裨益颇多, 例如, 安全性和可靠性都更高。

 有关 “Windows 更新” 的详细信息, 请参见 Windows Vista 的 “帮助和支持”。

连接外部显示设备

连接到 VGA 显示设备

您可以将 Joybook 的视频信号输出到外部显示设备，如投影机或显示器。正确连接 VGA 线后，Joybook 和外部显示设备上自动同时显示。

 按 <Fn> + <F3> 热键组合可在 Joybook 的屏幕和外接显示设备之间切换，或同时显示。

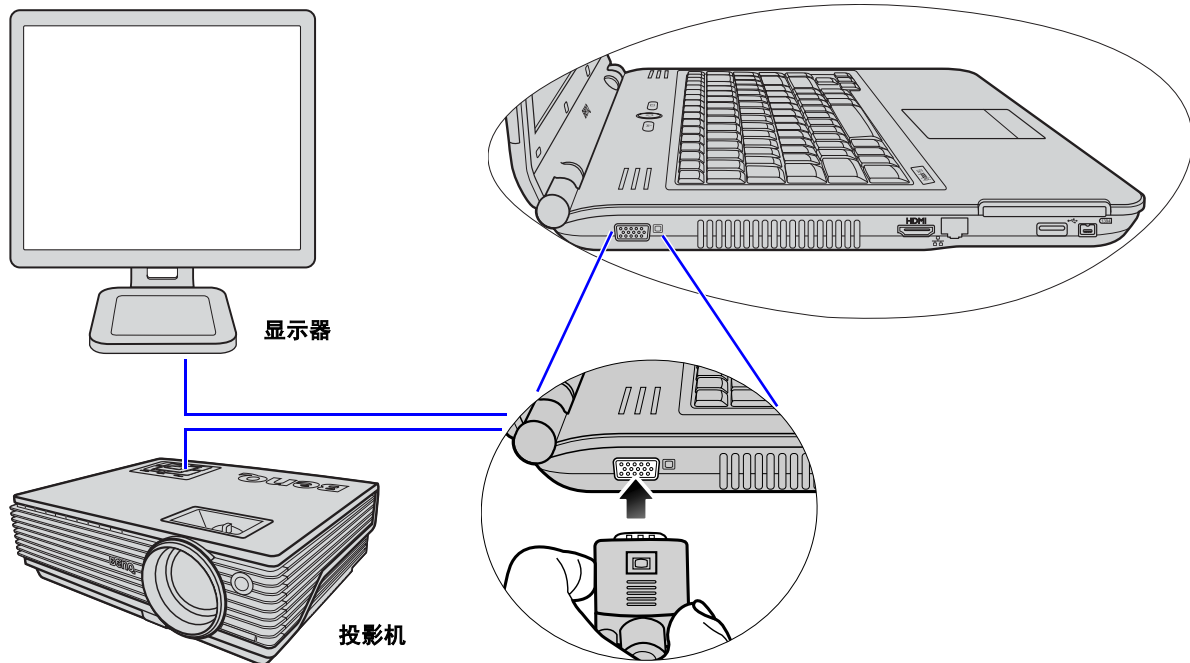

加装内存

您可以用更大容量的内存模块替换现有内存模块。在升级或更换内存之前，请访问 BenQ 网站了解能够使用的模块，或者与 BenQ 分销商或客户服务中心联系。建议您将 Joybook 送到 BenQ 分销商或客户服务中心进行内存升级或更换。

有关内存最大限制的详细信息，请参见 <http://BenQ.com> 上的产品信息。

 请按照下列步骤查看 FAQ 信息，了解经过 BenQ 认可并适用于您所用 Joybook 的内存模块类型：

1. 连接到 BenQ 在线服务和支持 (<http://www.benq.com/support/>)。
 2. 单击“技术知识库”。
- 网站版面配置与选项可能因地区而不同。

1. 彻底关闭 Joybook。拔掉交流适配器，将 Joybook 翻过来。

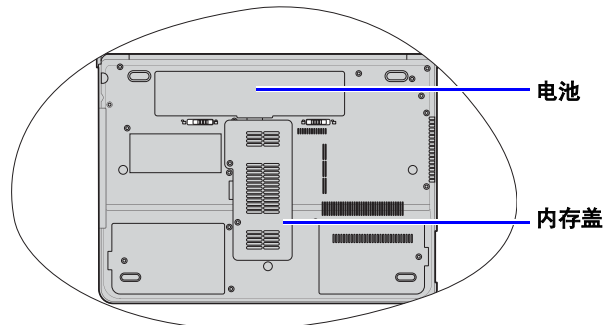

2. 将电池滑栓 B 拨到解锁  位置。

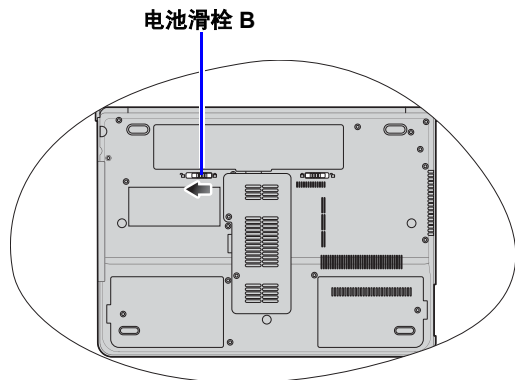

3. 将电池滑栓 A 拨到解锁  位置 (1)，在按住电池滑栓的同时，将电池从电池仓 (2) 中取出。

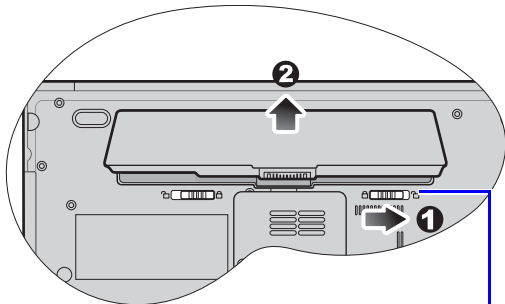

电池滑栓 A

4. 内存盖上有 2 颗固定螺丝。使用螺丝刀拧下这些螺丝。

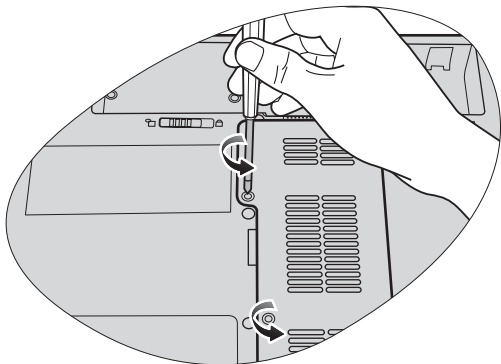

 请只卸下内存盖上的这 2 颗螺丝。

5. 打开盖子。

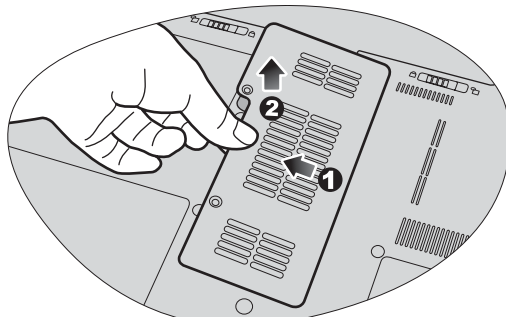

 • 戴上专业接地装置（如防静电腕带）或触摸一下 Joybook 内部的金属表面，使 Joybook 通过您接地，从而释放静电。

• 用手拿着内存模块的边缘，避免接触触点。

6. 将内存模块对准插槽，然后插入模块。插入时，注意内存模块的方向。

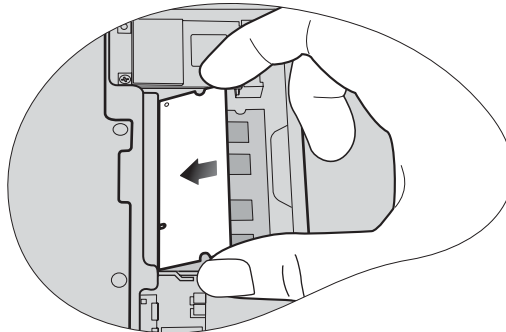

7. 轻轻地向下按模块的自由边缘，直至其锁定到位。

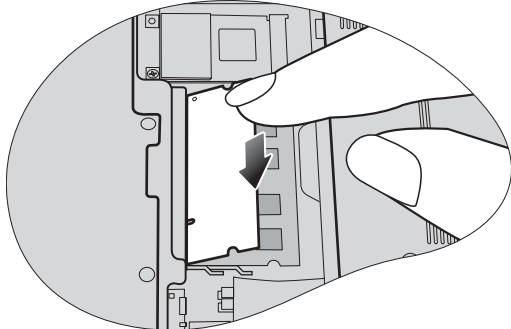

 若内存模块安装不当，Joybook 可能无法正常启动。

8. 装上盖子。

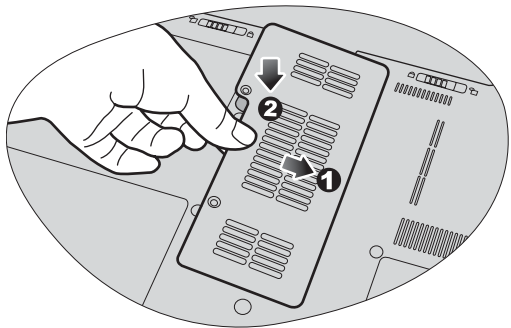

9. 使用螺丝刀拧上螺丝。

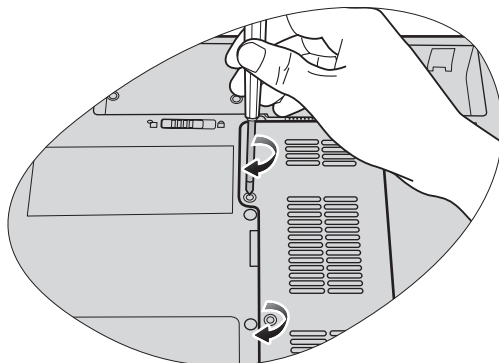

10. 将电池放在原位置 (1)，然后将电池滑栓 B 拨到锁定位置 (2)。连接交流适配器。启动 Joybook 时，它将自动测试和配置新内存。

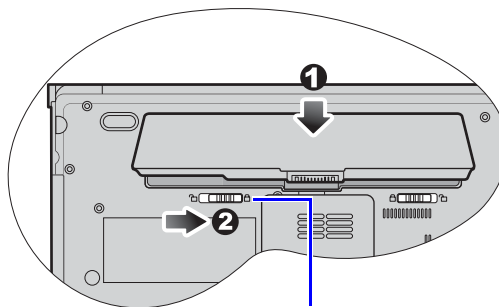

电池滑栓 B

 建议您在加装内存后进入 BIOS 加载设置默认值。有关详细信息，请参见第 40 页的“使用 BIOS 设置程序”。

加装硬盘

您可在 Joybook 上加装硬盘。在升级硬盘之前，请先访问 BenQ 网站了解可以使用的硬盘，或者与 BenQ 经销商或客户服务中心联系。建议您将 Joybook 送到 BenQ 经销商或客户服务中心进行升级。

有关最大容量限制的详细信息，请参见 <http://BenQ.com> 上的产品信息。

- 安装前请先准备好配套的硬盘架和四颗螺丝。
- 请按照下列步骤查看常见问题信息，找到 BenQ 认定适用于您的 Joybook 的硬盘类型：
 1. 连接到 BenQ 在线服务和支持 (<http://www.benq.com/support/>)。
 2. 单击“知识库”。
- ⚠ 此信息仅针对加装第二硬盘。擅自拆卸主硬盘将使保修失效。
- 因安装了非原厂部件和 / 或非原装附件而导致的问题（例如数据丢失和系统故障），所有责任由用户自行承担。

1. 彻底关闭 Joybook。拔掉交流适配器，将 Joybook 翻过来。

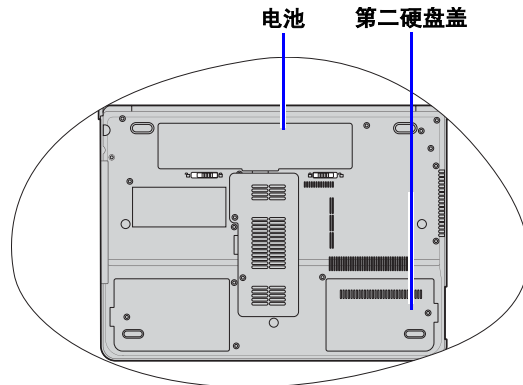

2. 将电池滑栓 B 拨到解锁  位置。

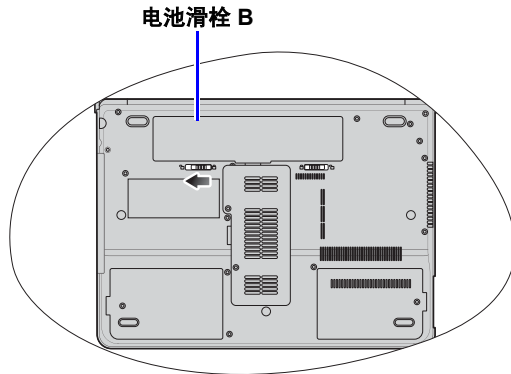

3. 将电池滑栓 A 拨到解锁  位置 (1)，在按住电池滑栓的同时，将电池从电池仓 (2) 中取出。

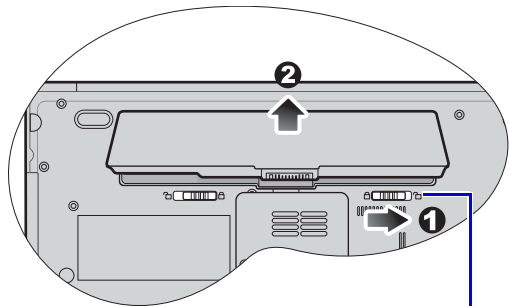

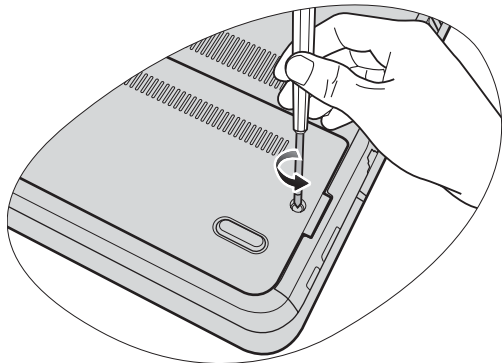

电池滑栓 A

4. 硬盘盖由一颗螺丝固定。使用螺丝刀拧下该螺丝。

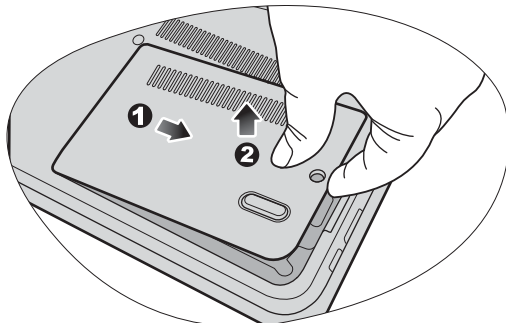

5. 打开硬盘盖，如图所示。



 • 戴上专业接地装置（如防静电腕带）或触摸一下 Joybook 内部的金属表面，使 Joybook 通过您接地，从而释放静电。

6. 将配套的硬盘架与您购买的第二硬盘对齐。硬盘的金属触点必须朝上。

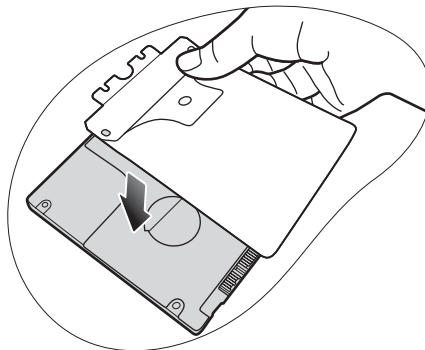

7. 使用螺丝刀拧紧配套的两颗螺丝，拧紧托架和硬盘。

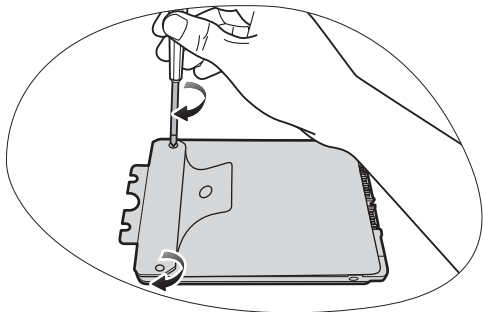

8. 将硬盘放入硬盘舱内，轻轻将硬盘边缘向左推，直到硬盘卡到位。

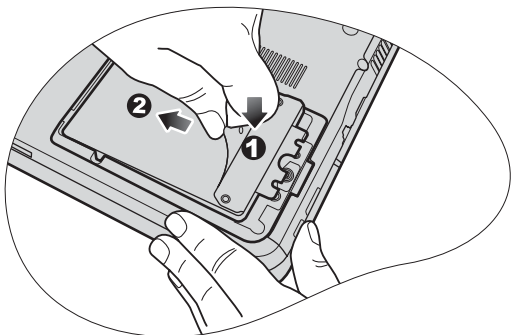

9. 用螺丝刀把另外两颗配套螺丝拧到硬盘上，使硬盘固定到位。

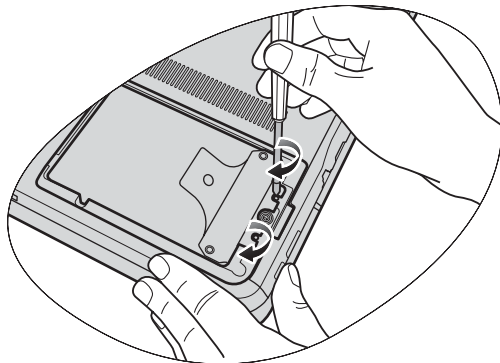

10. 装上盖子。

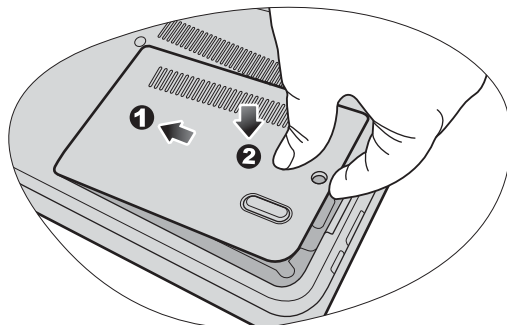

 本手册中的硬盘安装图示和说明仅供参考。硬盘的实际外观和安装可能因厂家而有所不同。详情请咨询经销商或硬盘厂家。

11.用一颗螺丝固定硬盘盖。

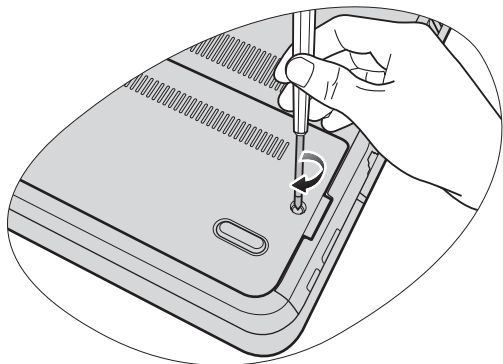

12.将电池放在原位置 (1)，然后将电池滑栓 B 拨到锁定位置 (2)。连接交流适配器。

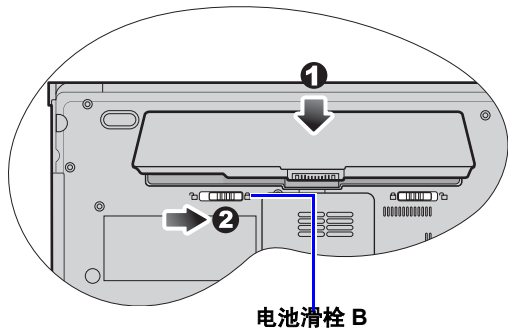

准备使用新硬盘

新硬盘安装后，如果没有正确安装和格式化，Joybook 将检测不到新硬盘。

1. 单击 [开始] 按钮，选择 [控制面板]、[系统维护]，然后单击 [管理工具]。
2. 双击 [计算机管理]。可能会弹出“用户帐户控制”窗口，询问您是否要运行 [计算机管理]，您需要单击 [允许] 才能继续进行操作。
3. 在左边的窗格中，选择 [存储] 下的 [磁盘管理]。在 [磁盘管理] 中查找新硬盘。如有必要，则进行磁盘格式化和分区。
4. 硬盘正确格式化后，就可以在 Joybook 上对其进行访问。

常见问题和故障排除

下面介绍在使用 Joybook 的过程中可能会遇到的问题以及基本的故障排除步骤。如果无法解决问题，请立即与 BenQ 服务中心联系以寻求帮助。

一般问题

① 什么是 Joybook？ Joybook 与传统的笔记本电脑有什么区别？

☞ BenQ 之所以称其为 Joybook，是因为 BenQ 在传统笔记本电脑的基础上增加了娱乐和流行设计。例如，适合于游戏和电影欣赏的增强的 3D 处理能力。利用 Joybook，您将享受前所未有的令人兴奋的音频和视觉体验！

① 什么是无线 LAN（WLAN）？

☞ WLAN 是使用高频无线电波（而不是线缆）在节点之间交换和传输数据的一种本地局域网（LAN）。它是一种灵活的数据通讯系统，可以用作建筑物或校园内的有线 LAN 的扩展或备用网络。

① 什么是 IEEE 802.11a/b/g？

☞ IEEE 802.11a/b/g 是由 Institute of Electrical and Electronic Engineers（电子与电气工程师协会，IEEE）发布的一种技术规范，用于定义 5 GHz/54Mbps、2.4GHz/11Mbps、2.4GHz/54Mbps、直接序列展频无线局域网（WLAN）的运行。

电池和电源

① 电池第一次充电应持续多长时间？

☞ 充电时间会有所不同。当白色电池指示灯熄灭时，表示充电完成。

① 在插入电池的情况下，我的电脑不能启动？

☞

- 确保电池安装正确。
- 确保电池已完全充电。如果不能解决问题，请与 BenQ 经销商联系。

① 如果长时间不使用 Joybook，应如何处理电池？

☞ 在电池电量约 40% 满时进行充电或放电，然后将电池存贮在温度约为 15°C 到 25°C 的干燥地方。极端高温或极端低温会缩短电池寿命。

⑦ 对电池充电时，Joybook 上的电源指示灯指明电池已完全充电。当我在 Windows 的电源管理器中查看时，电池电量只有大约 95%-99%。为什么？

☞ 这是由于 Joybook 的电池保护设计而导致的。当 Joybook 上的电源指示灯熄灭时，意味着电池已经达到饱和电压：95%-99%。此时，Joybook 检测到的电压差非常小，因此它将减小充电电流以防止充电电流或电压过大而导致电池损坏。此外，为了在充电期间避免电池长时间承受高电压和电流，电池配备了一个保护电路，以便在最后阶段以低电流对电池充电。

⑦ 为什么通宵充电后我的笔记本电脑仍不能完全充电？

☞ 确保 Joybook 能够接通电源。是否牢固地插入了电源线？如果电池安装在电脑中并且电脑电源线正确插入了交流插座，请检查电源电量图标是否显示充电信号。如果不能解决问题，则可能是电池、笔记本中的电源或交流电源线有问题。请与 BenQ 经销商联系以寻求帮助和维护。

⑦ 如果 Joybook 中的电池发热应怎么办？

☞ 取出电池，让其冷却下来。如果电池插入 Joybook 后问题仍然存在，则可能是电池有问题而需要更换。

⑦ 即使按了电源按钮，Joybook 也不启动。

☞ 检查电源指示灯。

- 如果电源按钮不亮，则说明没有从电池或通过交流适配器从外部电源为 Joybook 供电。确保交流适配器正确插入到 Joybook 的电源插孔和工作电源插座中，并让电池开始充电。

- 如果电源指示灯显示白色，则表明已正常为 Joybook 供电，也就意味着问题出在其它地方。
- 如果添加了任何硬件，如内存，请检查其是否安装正确。
- 可能是特定的操作系统文件已损坏或缺失。如果是这种情况，则需要首先备份所有数据，然后使用 Joybook 附带的“驱动程序及应用程序”光盘将软件恢复至原始状态。但是请注意，这样做将导致硬盘上的所有个人数据丢失！

⑦ 为什么我的 Joybook 的电池使用时间越来越短？

☞ 锂离子（Li-Ion）电池的容量会随着时间的推移而减小，这是正常现象。

连接

⑦ 无法使用 Joybook 中内置的网络接口连接到 Internet？

☞ 检查网络是否有固定的 MAC 地址。与您的网络管理员联系以寻求进一步的解决办法。

⑦ 当利用 Joybook 连接到局域网时，连接不稳定。

☞ 下面的指导说明将帮助您完成故障排除过程。

1. 右键单击 [计算机]，然后依次选择 [属性]、[设备管理器]。
2. 双击 [网络适配器]。Joybook 的网络适配器名称出现后，双击它。

3. 弹出 [属性] 窗口。单击 [高级] 选项卡，然后单击左边的 [速度和双工] 项目。
 4. 根据 LAN 服务的设置，在右边的 [值] 下拉菜单中选择合适的模式，然后单击 [确定]。
- 如果情况仍存在，请按“无线连接按钮”禁用无线 LAN，以减少不同网络连接模式的干扰。

② 我在设置无线网络时遇到问题。

 请按照下面的说明解决问题：

- 是否启用了 Joybook 的无线 LAN 功能？请记住按“无线连接按钮”来启用无线 LAN。
- 单击 [开始] 按钮，然后依次选择 [控制面板]、[网络和 Internet]、[连接到网络]。确保连接状态是已建立连接并且显示相应的信号强度。如果看不到连接状态，请确保正确设置无线设备以便 Joybook 能够接收信号。
- 确保无线路由器或接入点广播 SSID。有关如何启用此广播功能请参见无线设备的文档。

系统

② 如何解决“磁盘空间低”或“磁盘空间不足”的错误信息？

 Windows 执行操作时需要占用磁盘空间，如缓存和虚拟内存。如果硬盘驱动器上的可用磁盘空间小于 100MB 或 200MB，Joybook 可能无法可靠地运行。下面的指导说明将帮助您释放磁盘空间。

1. 单击 [开始]，选择 [电脑]。

2. 右键单击硬盘驱动器图标，然后选择 [属性]。
3. 查看硬盘驱动器上有多少可用空间。
4. 要释放硬盘驱动器空间，请单击 [磁盘清理]，然后按照说明进行操作。

② 如何更新驱动程序？

 请访问 BenQ 在线服务和支持

(<http://www.benq.com/support/>) 搜索驱动程序更新。

② 系统运行速度非常慢。如何提高性能？

 系统资源是指 Joybook 能够使用的内存和硬盘驱动器空间的数量，随着时间的推移电脑速度会变慢。但是，您可以使用下列方法来提高系统性能：

- 关闭所有已打开但并不使用的程序。仅使用必需的软件程序。在不使用电脑时运行病毒扫描和其它工具。关闭不必要的软件程序有助于有效地提高 Windows 的性能。
- 防止加载后台软件程序。软件程序在通知区域中加载小图标后，它们将在后台运行并占用宝贵的系统资源。您可以按照下列步骤禁止应用程序在 Windows 启动时开始运行：

1. 按  + R 显示 [运行] 对话框。
2. 在 [打开] 字段中键入“msconfig”。这将打开系统配置实用程序。
3. 单击 [启动] 选项卡，然后取消选择任何不必要的任务。
4. 单击 [应用]，然后单击 [确定]。重新启动 Joybook。

• 从 [启动] 文件夹中删除程序。从 [启动] 文件夹中删除程序也有助于防止程序在 Windows 启动时开始运行。为此，请执行下列步骤：

1. 右键单击桌面上空白区域中的任意位置，然后依次选择 [新建]、[文件夹]。指定文件夹的名称。以后会用到这个文件夹。
 2. 右键单击 [开始] 按钮，选择 [打开]。一个名为 [程序] 的文件夹出现在 [开始] 菜单窗口中。
 3. 双击 [程序] 文件夹，然后双击 [启动] 文件夹。
 4. 右键单击文件夹中的任一图标，然后选择 [属性]。显示有关该图标的信息。这将有助于您决定此程序是否有必要留在 [启动] 文件夹中。
 5. 选择不必要的程序的图标，右键单击它们，然后选择 [剪切]。
 6. 关闭已打开的窗口，返回 Windows 桌面。
 7. 打开在步骤 1 中创建的文件夹。
 8. 在文件夹窗口中，依次选择 [编辑] 和 [粘贴] 命令。从 [启动] 文件夹中剪切的图标此时放在这个文件夹中。
 9. 重新启动 Joybook。当 Windows 启动时，从 [启动] 文件夹中删除的程序将不再运行。不过，您仍可以在步骤 1 中创建的文件夹内双击它们的图标来运行它们。
- 清空回收站。从 [回收站] 中清除不必要的文件可以释放磁盘空间。为此，请右键单击桌面上的 [回收站] 图标，然后选择 [清空回收站]。
- 删除临时文件和目录。这将增加硬盘可用空间，缩短 Windows 访问硬盘驱动器的时间。它还有助于解决与假脱机打印作业有关的问题。
1. 关闭所有正在运行的程序。

2. 单击 [开始] 按钮，然后依次选择 [所有程序]、[附件]、[系统工具] 和 [磁盘清理]。
3. 检查要删除的文件的类型（临时文件可以安全删除）。
4. 单击 [确定]。

• 使用 [磁盘扫描] 和 [碎片整理] 功能。[磁盘扫描] 功能检查硬盘驱动器中的错误，[磁盘碎片整理] 功能收集程序数据的所有分散比特数据，将它们重新放回驱动器的前面。

1. 单击 [开始] 按钮，选择 [计算机]。
2. 右键单击硬盘驱动器图标，然后选择 [属性]。
3. 单击 [工具] 选项卡，然后单击 [开始检查] 按钮。
4. 在随后显示的对话框中选中所有复选框。
5. 单击 [开始]。
6. 重新启动电脑。可能需要很长时间才能完成。

在 Windows Vista 中运行 [磁盘碎片整理]：

1. 关闭所有正在运行的软件程序。
2. 右键单击硬盘驱动器图标，然后选择 [属性]。
3. 单击 [工具] 选项卡，然后单击 [开始整理] 按钮。
4. 单击 [开始整理] 按钮。可能需要很长时间才能完成。如果 [磁盘碎片整理程序] 反复自行开始，则说明一些隐藏的后台软件程序仍在访问硬盘驱动器。重新启动电脑，然后再试一次。

② USB 设备在 Microsoft Windows Vista 下意外地退出工作。

 这是由于 USB 设备（如相机、扫描仪或打印机）失去了连接，因而意外地停止工作。请按照下列步骤解决问题。

1. 单击 [开始]，然后右键单击 [计算机]。
2. 单击 [属性]。
3. 单击 [设备管理器]。

4. 双击 [**通用串行总线控制器**] 分支将其展开。
5. 右键单击 [**USB Root Hub**], 然后单击 [**属性**]。
6. 单击 [**电源管理**]。
7. 取消选择 [**允许计算机关闭这个设备以节约电源**]。
8. 对每个 [**USB Root hub**] 重复步骤 5 到 7。
9. 单击 [**确定**], 然后关闭 [**设备管理器**]。

❓ 为什么键盘和 / 或手掌位置变热?

☞ 通常, Joybook 有可能略微发热。硬盘位置通常位于手掌位置下面, 因此手掌位置可能变热。处理器位置通常位于键盘下面, 随着热量增加, 键盘可能会略微发热。没有必要担心这个问题。但是, 由于电脑配有一个热量控制风扇, 当 CPU 和 / 或笔记本电脑内部温度达到特定温度时, 风扇会启动并一直运转, 直至温度下降到预定义的水平。

❓ 按 Joybook 上的 U、I、O、J、K、L、M 键时出现数字而不是字母, 为什么?

☞ 启用了数字键。按一下 **Num Lk** (数码锁定) 键禁用数字锁定功能, 这些字母将恢复正常。

❓ 扬声器没有声音。

☞ 检查下列事项:

- 扬声器可能被静音了。查看 Windows 任务栏上的音量控制 (扬声器图标), 检查是否设置了静音。如果是, 则取消静音。
- 扬声器可能被关闭了。使用 <Fn> + <F1> 热键组合开启扬声器。

- 音量可能设置得太低。使用 <Fn> + <F11> 热键组合提高音量。
- 音频输出插孔上可能连接了耳机或外部扬声器, 从而自动关闭了电脑的内置扬声器。

❓ CD 或 DVD 没有作用。

☞ 请检查下列事项:

- Joybook 已开机, CD 或 DVD 光盘已正确放入光驱中光盘托盘的中央。
- 光盘托盘已关闭。
- CD 或 DVD 未被弯曲或严重刮擦。
- 如果播放光盘时光驱内发出噪音, 则说明光驱可能有变形, 需要修理电脑。如果按“弹出”按钮后光盘托盘没有打开, 请将别针插入紧急弹出孔以强制打开托盘。

❓ 不能播放 DVD 电影。

☞ 所插入的 DVD 的区码必须与 DVD 播放软件所用的区码匹配。区码最多可以设置五次。如果尚未达到此限制, 会显示一个提示, 让您更改软件的区码以与电影的区码匹配。否则, 您只能播放与上一次成功播放的 DVD 具有相同区码的 DVD。

⑦ 为什么操作系统显示的硬盘驱动器容量与标称容量不一样？

☞ 大多数用户可能已经发现，容量为 10GB 的硬盘驱动器在操作系统中显示时变成 9GB，20GB 变成 19GB，40GB 变成 38GB... 等等。容量越大，差别也越大。这是因为硬盘驱动器制造商和操作系统开发商以不同的方法计算硬盘驱动器容量。因此，标称容量与操作系统显示的实际容量并不一样。

驱动器制造商的硬盘驱动器容量计算方法	操作系统开发商的硬盘驱动器容量计算方法
1GB=1,000MB	1GB=1,024MB
1MB=1,000KB	1MB=1,024KB
1KB=1,000 bytes	1KB=1,024 bytes

以 40GB 的硬盘驱动器为例：

驱动器制造商的计算方法	操作系统开发商的计算方法
40GB=40,000MB =40,000,000KB =40,000,000,000 bytes	40GB=40,960MB =41,943,040KB =42,949,672,960 bytes

40GB 硬盘驱动器在操作系统中显示的实际容量：

$40,000,000,000 \div 1024 \div 1024 \div 1024 = 37.2529$ (GB)。

此外，当对硬盘驱动器分区时，系统将在驱动器上保留一些空间供系统文件使用。因此，操作系统中显示的硬盘驱动器总容量不可能与标称容量完全一样。

⑦ 将耳机连接到 Joybook 时听到噪音。

☞ 下面的指导说明将帮助您完成故障排除过程。

- 将耳机连接到其它设备（如收音机），检查是否仍会听到噪音。如果噪音仍然存在，则耳机可能工作不正常。
- 如果只是在插入时听到噪音，则是由于瞬时高电流导致的。这是正常现象。

⑦ 在打开屏幕时如何减少屏幕铰链磨损？

☞ 我们建议您用双手缓慢地轻轻打开和关闭屏幕。双手均匀用力以减少铰链磨损并防止铰链因为受力不均而变形或破裂。

⑦ 如果 Windows 中的一个程序没有响应应该怎么办？

☞ 系统没有响应时，可以同时按 <Ctrl> + <Alt> + <Delete> 键，然后单击 [启动任务管理器]。在 [Windows 任务管理器] 中单击 [应用程序] 选项卡，单击没有响应的应用程序，然后单击 [结束任务]。

⑦ 为什么我的 Joybook 在运行时非常热？这是正常现象吗？

☞ 是。由于所有硬件安置在狭小的空间内，因此它们容易发热。应避免在毯子上、床上或不易散热的其它物品上使用 Joybook。

② 为什么我的 Joybook 在空闲特定时间后自行关闭？

☞ 这是 Joybook 的默认设置，目的在于节省电池电源。Joybook 被配置成使用省电功能。您可以在 Windows 中转到 [控制面板]、[移动 PC] 和 [电源选项]，然后手动调整设置。

② 每次充电前是否应对 Joybook 彻底放电以保持其容量？

☞ 否。Joybook 配备一个锂离子（Li-Ion）电池组。这是一种目前最新的电池芯类型。此外，它还是目前市场上销售的最轻的电池类型，可以比其它电池芯类型提供更多的电力。这种电池类型没有已知的记忆效果问题，因此是最容易保养的电池类型。

显示屏

② 屏幕上看不到任何内容。

☞ 检查电源按钮。

- 如果指示灯未亮，则说明 Joybook 没有电源供应。连接交流适配器，并重新启动 Joybook。
- 如果闪烁白灯，则说明 Joybook 为省电而进入了睡眠模式。按一下电源按钮，Joybook 就会返回正常的运行模式。
- 如果亮白灯，则说明正在正常为 Joybook 供电。有两种原因可能导致问题。
 - 屏幕亮度设置得太低。使用 <Fn> + <F9> 热键组合提高亮度。

- 显示模式可能被设为使用外部显示。使用 <Fn> + <F3> 热键组合将显示模式切换到使用 Joybook 自身的 LCD 面板或同时使用两者。

② 将 Joybook 连接到外部监视器时，显示不正常。

☞ 下面的指导说明将帮助您完成故障排除过程。

- 使用 <Fn> + <F3> 功能键组合启用外部视频信号。
- 参阅外部显示器的用户手册以检查设置。
- 将线缆连接到 Joybook，然后重新启动系统。如果系统重新启动后外部显示器上不显示任何内容，请将 Joybook 连接到一个标准 VGA 显示器，并等待该 VGA 显示器上正确显示内容。然后，将目标显示重新连接到 Joybook。

② 如何判断 LCD 面板是否工作正常？出现问题应怎么办？

☞ 如果 Joybook 不能以默认的分辨率显示图像，请访问 BenQ 网站下载和更新最新的 Joybook 显示驱动程序。

如果发生下列现象，请与 BenQ 经销商联系

- 系统正常启动时屏幕抖动。
- 屏幕上显示的字体不清晰且出现乱码。
- 硬盘驱动器正常运行时没有任何显示。
- 屏幕上的颜色不正常且变成白色。
- 屏幕上出现垂直或水平线条。
- 使用 Windows Media Player 播放媒体文件时，帧速度不正常。
- 在播放游戏时，屏幕保持不变但声音有变化。

有关清洁和电池维护

电池维护

1. 在新电池达到最大容量之前，对其完全充电 / 放电最多 4 个循环。
2. 每 2 到 3 周对电池完全放电，然后完全充电一次，使其保持最佳状态。
3. 如果一个月甚至更长时间不使用电池，应从设备中取出电池并存放在阴凉干燥且清洁的地方，并且在存放一段时间过后对电池充电。
4. 不要短路。短路可能严重损坏电池。
5. 不要掉落、击打或以其它方式滥用电池，否则可能导致电池内部的腐蚀性物质泄漏。
6. 不要使电池受潮或遭受雨淋。
7. 使电池远离火源或其它强热源。不要焚烧。电池遭遇强热可能会导致爆炸。
8. 不要使用非 Joybook 配套的电源适配器。
9. 将电池放在儿童够不到的地方。
10. 按照当地有关法规废弃电池。尽可能地将旧电池交给回收机构。
11. 电池使用不当或者试图拆解电池可能会导致爆炸。根据厂商的建议，使用相同或同等类型的电池更换旧电池。

清洁 Joybook

清洁 Joybook 时，请遵循下列步骤：

1. 关闭 Joybook 电源，断开电源适配器，取下电池。
2. 请使用湿布擦拭 Joybook 的外表面。不要在 Joybook 上直接使用液体或喷洒清洁剂。
3. 不要使用含有酒精或丙酮的清洁剂。应使用专门为 LCD 屏幕配制的清洁液。

服务与支持

BenQ Joybook 全球在线服务

欢迎使用 BenQ Joybook 全球在线服务 (<http://www.benq.com/support/>)。为了让您放心地使用 Joybook，我们提供下列支持，随时随地为您提供帮助。

- **支持：** 您可选择您所在国家 / 地区，并访问相应的支持网站。
- **技术知识库：** 包含与 Joybook 有关的常见问题的解答以及一些提示和技巧。

您可以访问 [**服务热线**] 直接联系 BenQ 客户服务以寻求有关问题的解答和建议。此外，还可以获得您所在国家的 BenQ 维修站的信息。

 网站版面配置与选项可能因地区而不同。

Joybook 全球联保 (ORW) 在线注册

立即注册，即可获得关于 BenQ 的免费产品新闻和最新信息！如要注册，请执行下列步骤：

1. 参考下图，在 Joybook 底部找到 24 位产品序列号，并写下来。

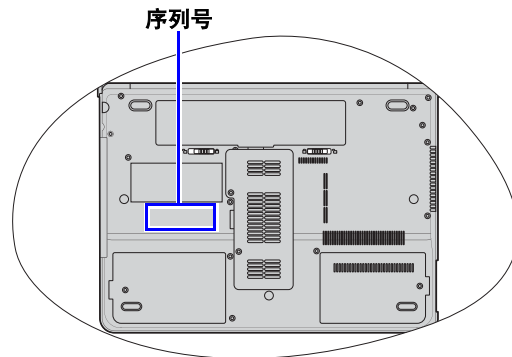

2. 连接到 <http://service.benq.com/orw/joybook>
3. 单击 [**Register Now**] (立即注册) 以开始注册，按照屏幕上的说明继续操作。

附录

一般安全信息

当设置或操作 Joybook 时，请特别注意下列事项：

1. 将本手册放在安全的地方，以备必要时随时参阅。
2. 请务必遵循与系统有关的所有指导说明和警告。
3. 将 Joybook 放在平稳的位置，并注意不要阻塞通风孔。
4. 不要使 Joybook 遭受雨淋或受潮，使其远离液体（如饮料、水龙头等）。
5. 不要使阳光直接照射 Joybook，使其远离热源（如散热器、空间加热器、火炉等）。
6. 不要强烈冲撞或震动 Joybook。关闭 Joybook 上盖时，不要用力过猛。
7. 不要在靠近煤气外泄的地方使用 Joybook。
8. 请勿将 Joybook 置于温度低于 0°C 或高于 50°C 的环境下，也不要温度低于 5°C 或高于 35°C 的环境下使用。否则，系统性能将受到不利影响。
9. 使用 Joybook 时，请尽量远离有水的地方，例如：浴缸、脸盆、洗碗槽或洗衣盆；也应避免在潮湿的地下室、游泳池附近等场所中使用。
10. 不要将 Joybook 放置在有强磁场的环境中。
11. 使用合适的电源插座，确保不要将重物放在交流适配器或电源线上。
12. 交流适配器是高压组件。请勿自行进行维修。如有损坏，请与授权的 BenQ 分销商或服务中心联系。

有关电池的安全信息

注意：如果电池更换不正确，很可能引起爆炸。只能使用电池设备制造商推荐的相同或同类电池进行更换。请按电池制造商的说明处理用过的电池。

有关交流适配器的安全信息

- 仅使用 Joybook 配套的交流适配器。使用其它类型的交流适配器将导致故障和 / 或损坏。
- 不要在高湿度环境下使用适配器。切勿在手湿时触摸适配器。
- 使用适配器操作设备或更换电池时，保持适配器周围通风良好。切勿用纸或其它物体覆盖在交流适配器上，这样会降低散热效果。切勿在手提箱中使用交流适配器。
- 将适配器连接到正确的电源。电压要求可在产品外壳和 / 或包装上看到。
- 如果电源线损坏，不要使用适配器。
- 不要尝试维修本适配器。内部没有用户可维修的部件。如果适配器损坏或暴露在过湿的环境下，请更换适配器。

Declaration of Conformity **CE**

For the following equipment:

Type of Equipment:

Notebook PC

Brand name or mark:

BenQ

Model designation(s)/Model no(s):

Joybook P53 Series; DHP500

Company name, address, telephone & fax no.

Name: BenQ Europe B.V.

Ekkersrijt 4130, 5692 DC Son Address:

The Netherlands

TEL/Fax: +31 (499) 750 500 /+31 (499) 750-599

is herewith confirmed to comply with the requirements set out in the Council Directive on the Approximation of the Laws of the Member States relating Electromagnetic Compatibility (2004/108/EC) and Low Voltage Directive (2006/95/EC) and Radio and Telecommunications Terminal Equipment Directive (1999/5/EC).

For the evaluation regarding the electromagnetic compatibility, the following standards were applied:

EN 55022

EN 55024

EN 60950-1+A11

EN 301489-1

EN 301489-17

ETSI EN 300328

电子信息产品有毒有害物质或元素名称及含量标示

依据中国政府针对“电子信息产品污染控制管理办法”为控制和减少电子信息产品废弃后对环境造成的污染，促进生产和销售低污染电子信息产品，保护环境和人体健康，仅提供有关本产品可能含有有毒及有害物质如后：

项目	部件名称	有毒有害物质或元素					
		铅 (Pb)	镉 (Cd)	汞 (Hg)	六价铬 (Cr+6)	多溴联苯 (PBB)	多溴二苯醚 (PBDE)
1	金属机构件	○	○	○	○	○	○
2	塑料机构件	○	○	○	○	○	○
3	电路板组件	○	○	○	○	○	○
4	液晶面板	○	○	○	○	○	○
5	硬盘	○	○	○	○	○	○
6	光驱	○	○	○	○	○	○
7	键盘	○	○	○	○	○	○
8	充电电池组件	○	○	○	○	○	○
9	适配器	○	○	○	○	○	○
10	电源线	○	○	○	○	○	○
11	外部信号连接线	○	○	○	○	○	○
12	钮扣电池	○	○	○	○	○	○
13	风扇	○	○	○	○	○	○
14	散热模块 (金属部分)	○	○	○	○	○	○
15	喇叭	○	○	○	○	○	○

○：表示该有害物质在该部件所有均质材料中的含量均在 SJ/T 11363-2006 规定的限量要求以下。
X：表示该有害物质至少在该部件的某一均质材料中的含量超出 SJ/T 11363-2006 规定的限量要求。
(本产品使用技术无法突破之 EU RoHS 除外项目，并于下方使用项目说明)

有关中国“电子信息产品污染控制管理办法”之相关规定请参考信息产业部所公布之信息。
表中标示有“X”的所有部件都符合欧盟 RoHS 法规(欧盟关于电子电器设备中限制使用某些有害物质的 2002/95/EC 号指令)。

使用除外项目如下:

1. 铅使用于部件、装置的内部连接用高熔点锡焊上(铅为 85wt% 以上的有铅锡焊)。
2. 电子陶瓷部件(压电组件、陶瓷介质材料等) 内的含铅量。
3. 电子部件的玻璃内的含铅量。
4. 两种以上元素组成之焊料, 用于连接微处理器封装与针头且铅含量超过 80wt% 并少于 85wt%。
5. 铅于覆晶集成电路封装内用于铸模与基板之电子接点之焊锡。
6. 于钢材、铝材、铜材中的含铅量。
7. 通孔盘状及平面数组陶瓷多层电容器焊料所含的铅。
8. 电子接点的电镀, 其要求高可靠性, 且没有替代性材料之镉。
9. 电池内的含铅量。
10. 电池内的含镉量。
11. 使用于钮扣电池之含汞量。

<备忘>