

SAMPO

聲寶牌

全功能微波烤箱

使用說明書

脫臭除油煙/自動烹調/自動酥烤/對流烘烤

RE-Q1070AH

「隨同產品發行保證書，請於購買時注意索
並要求經銷商填妥購買日期及蓋店章，以
您的權益」

● 簡介.....	1
● 天廚知識篇.....	2
● 各部名稱.....	3
● 操作各部名稱與功能.....	4
● 規格.....	4
● 安裝注意事項.....	5
● 關於接地線之安裝.....	6
● 關於電流負荷.....	6
● 特別注意要點.....	7
● 正確的檢查及其使用方法.....	8
一、各種火力烹調操作步驟.....	9
二、酥烤烹調、烘烤烹調、混合烹調操作步驟.....	10
三、自動脫臭操作步驟、自動烹調注意事項.....	11
四、自動酥烤操作步驟.....	12
五、自動解凍功能操作步驟.....	13
六、煮飯煮粥操作步驟.....	14
七、自動烹調操作步驟.....	15
八、烘烤混合操作方法.....	16
九、連續兩段組合烹調.....	17
十、烘烤、酥烤的預熱操作步驟.....	18
十一、各種溫度的酥烤、烘烤烹調操作方法.....	19
● 使用上的注意事項.....	20
● 保養方法.....	21
● 關於售後服務.....	21
● 關於容器.....	22

簡介

天廚微波爐的加熱方法與您已往所用的傳統方法完全不同，因此在尚未使用前務請徹底了解它的原理，然後參照以下所附的說明書，就可以烹調出各式精緻的菜餚，在您烹調食譜中未列出的菜式時，可參考類似的說明，做為測定烹調時間的標準，由於每個家庭的食物在份量及口味上均有所不同，您不妨試行製作，相信必可帶給您無窮的樂趣和喜好。

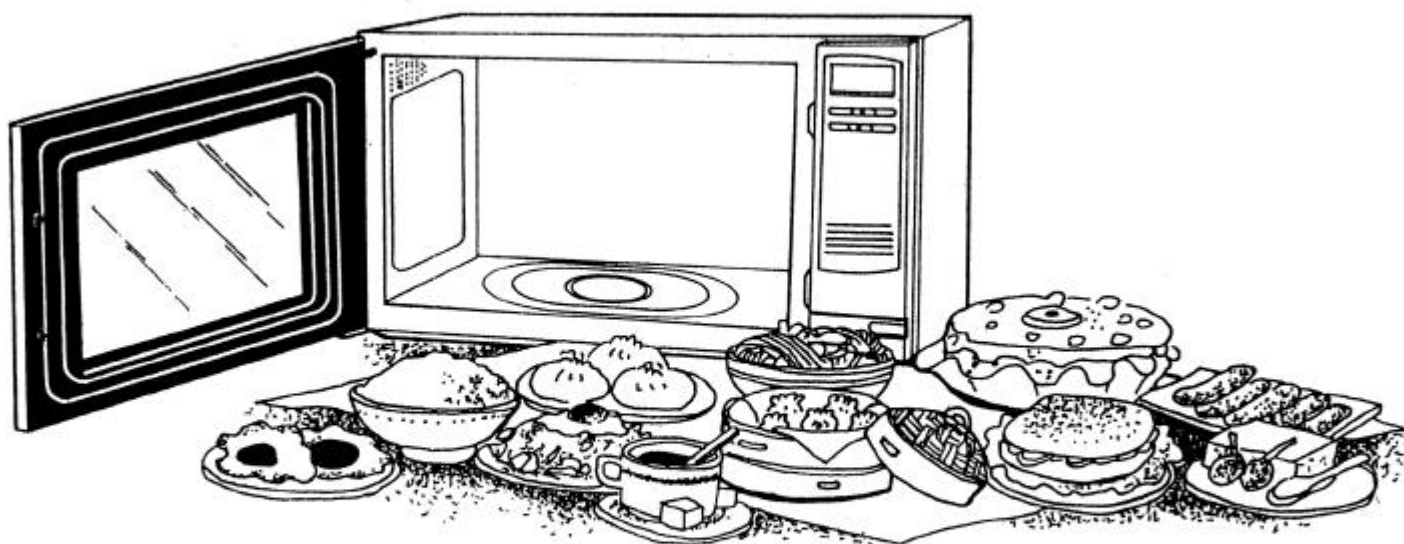

一、烹調原理

天廚微波爐是利用微波爐內的磁控管 (Magnetron tube) 將電波轉變成微波，此種微波每秒鐘之振盪頻率為 2,450MHz，因此當微波被食物吸收後，促使食物中的水分子，在一秒鐘間產生 24 億 5 千萬次的快速震盪，利用震盪所產生的摩擦熱，來烹調食物。換言之，微波爐沒有熱來源，它是由食物自身內的水分子因微波震盪摩擦而產生熱能，因此，在您使用微波爐時，爐體不會發熱，倘若烹調的時間不很長，則裝食物的容器也不會發熱。

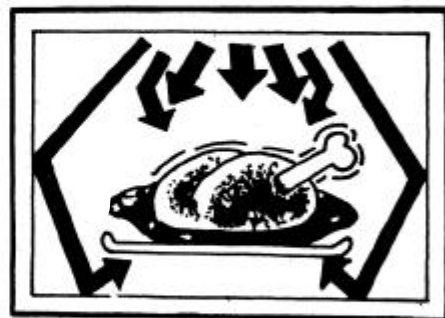

二、微波的特性

① 吸收性

食物中的水分吸收微波，發生快速振盪摩擦，產生摩擦熱，以烹調食物。



② 穿透性

磁器、陶器、玻璃等容器，因不含水分，不會吸收微波，微波可直接透過，因此利用微波爐時容器本身不會發熱。（但若烹調時間較長或使用耐熱膠膜覆蓋容器時，容器會因傳導而變得溫熱。）



③ 反射性

微波遇到金屬即行反射，無法透過，因此金屬材質的鍋盤不宜放入微波爐內，否則烹調效率將大大減低，亦可能影響機器之壽命。



各部名稱

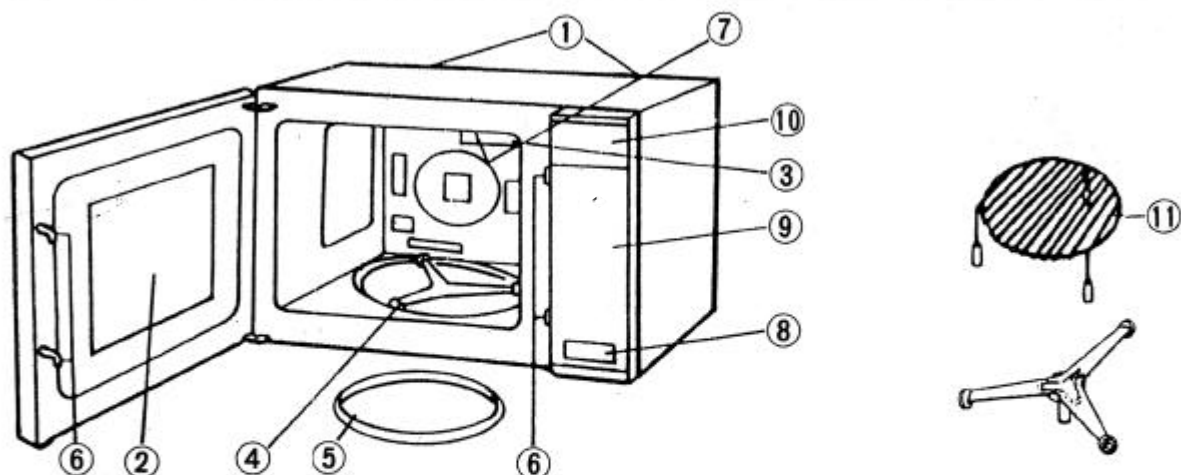

- | | | |
|----------|--------|-----------|
| 1. 排氣孔 | 5. 轉盤 | 9. 自動觸摸面板 |
| 2. 透視窗與門 | 6. 門栓 | 10. 數位顯示器 |
| 3. 電燈 | 7. 導波蓋 | 11. 三角烤架 |
| 4. 轉盤支架 | 8. 開門鈕 | |

附 件

下列附件是此型微波爐專用。

1. 三角烤架使用於烘烤與酥烤、當使用於微波時，烘架請勿同時一齊使用。
2. 切勿以其他類似鐵架代用這些專用品。
3. 三角烤架可用於兩層烘烤烹飪，例如蛋糕、鬆餅等。三角烤架可用於燒烤，能讓肉汁滴落。

備註

轉盤支架標有“TOP”字樣，安裝時朝上。

附屬品



轉 盤

- 使用微波爐時
務必將轉盤放在烹穴裡

- 轉盤..... 1 只
- 烹飪手冊..... 1 本
- 使用說明書..... 1 本
- 保證書兌換卡..... 1 份
- 酥烤架..... 1 只
- 取盤夾子..... 1 支

操作各部名稱與功能

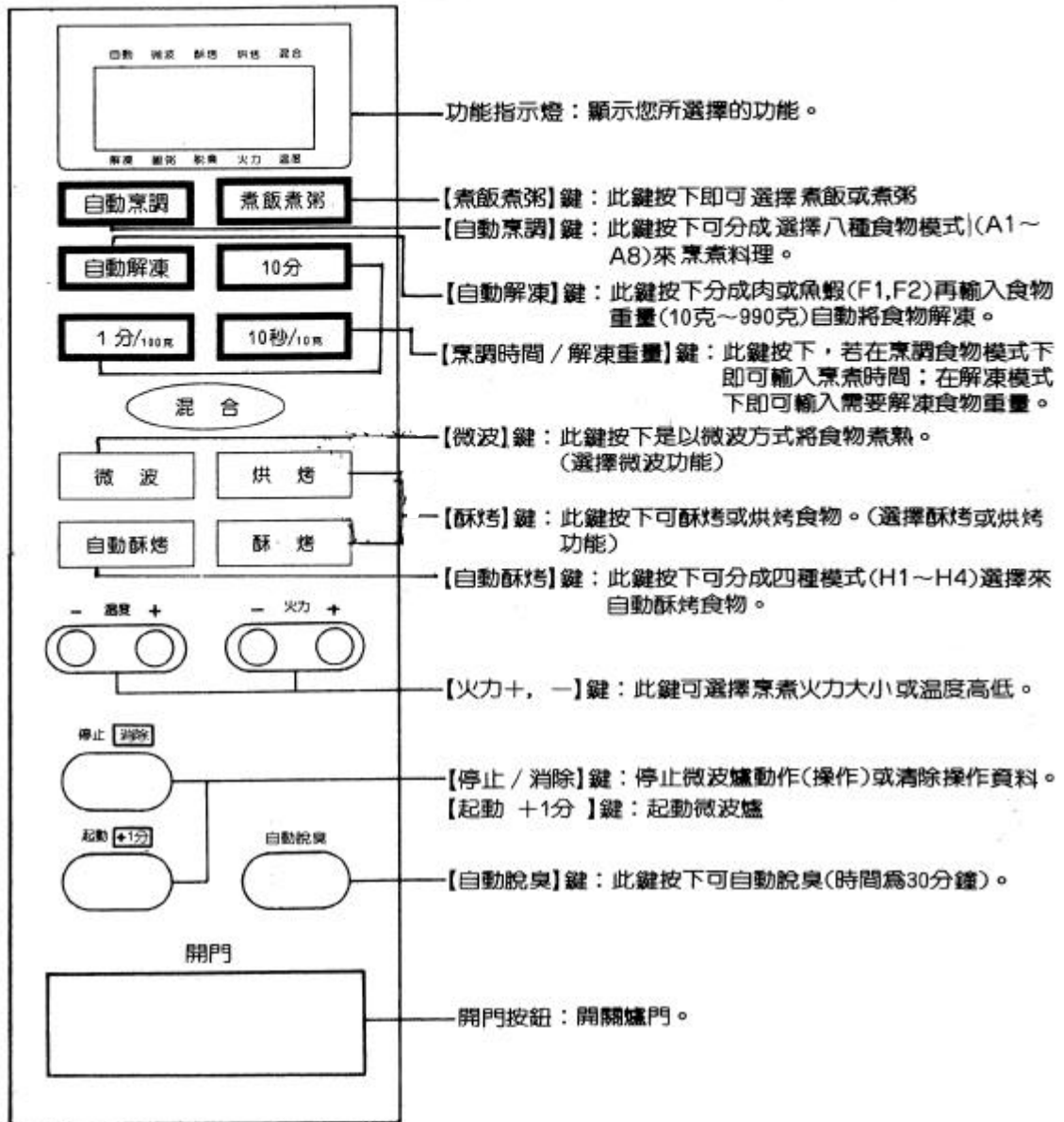

規格

項目	容積	28公升
額定電壓		110V · 60Hz
額定消耗電力		微波：1400W 烘烤：1400W 酥烤：1300W
額定高週波輸出		700W
外形尺寸		520 × 485 × 335
爐內尺寸		340 × 350 × 236
重 量		24公斤
定 時 器		99分50秒

安裝時注意事項

安裝場所

1. 請安裝在堅固穩定的場所

若放在不穩定或傾斜的場所，可能會傾倒。

4. 請勿放在電視或收音機旁

可能會擾亂電視畫面或產生雜音；請與電視、收音機保持3公尺以上之距離。

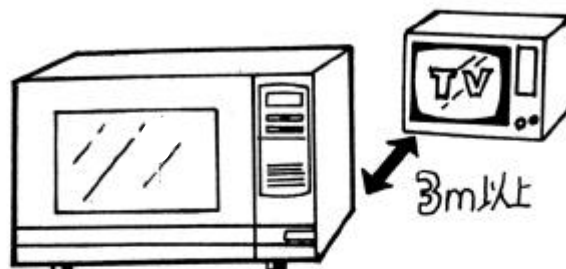

2. 請勿安裝在瓦斯爐旁邊

可能會吸入熱氣或蒸汽而導致故障。

3. 請避開會濺水的場所

會導致漏電或故障。

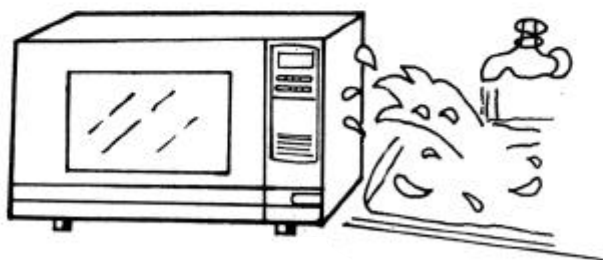

5. 機體與牆壁之間請盡量保持空間

背面的排氣口所排出之熱氣或油煙，可能會污染牆壁、窗簾等，請加以留意。

為使散熱效果良好，左右兩側請至少保持5公分以上，上面及背面至少保持10公分以上之空間。

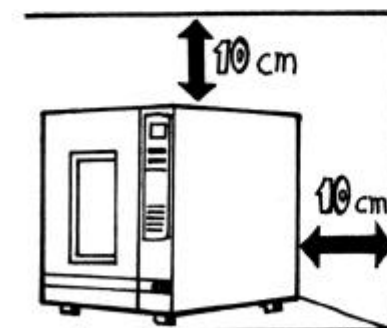

關於接地線之安裝

1. 為了防止意外感電，務必裝好接地線
請委託電器行裝設（酌收工本費）。

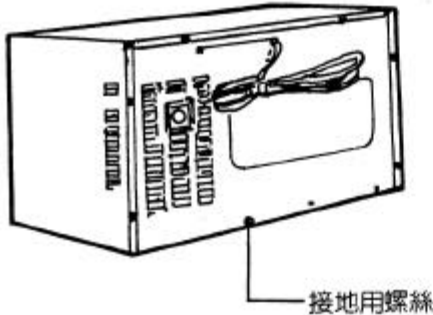

請注意

要避開瓦斯管與自來水管，決不可利用這兩種管子來接地。

使用接地專用端子時
大廈等插座有接地專用端子時，請將接地線固定在該接地端子上。

安裝時應注意事項：

- 為避免觸電的發生，請務必安裝地線
- 1. 為安全起見，使用本電器前，請務必將接地線端子固定於室內配線的接地位置或要請合格的水電人員安裝，以策安全。
- 2. 地線接頭在本體後部。

2. 不得已安裝在潮濕場所時
電工規範規定必須裝第3種接地；請委託電器行安裝。
潮濕的場所

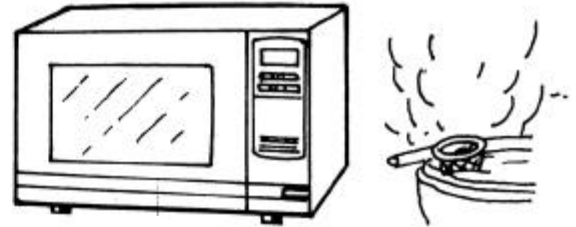

- 餐廳調理台及水泥地面。
- 酒、醬油等釀造或貯藏場所。

水氣重的場所
必須裝置漏電遮斷器。



- 如蔬菜店、鮮魚店等洗滌場所。
- 水滴會飛濺的場所。
- 地下室等會結露之場所。

關於電流負荷

1. 電流負荷15A以上

本微波爐的電力消耗1500W，所以必須使用負荷量大於1500W的專用電源插座。負荷量不足可能會使保險絲燒斷或功率降低，乃至無法烹煮。

2. 延長線的使用

必須單獨使用一條延長線，不可和其他電源共用一條，否則負荷太大，易使電線走火造成火災。

特別注意要點

1. 除了烹飪外，請勿作其他使用

若用來烘乾衣物，在水份蒸發後會冒煙、起火，造成危險。



2. 關門時請注意不要夾住抹布或食物，並在此種狀態下使用

可能會使門變形而引起故障。

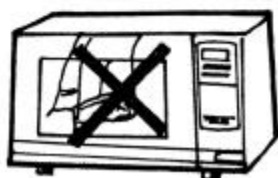

3. 請勿讓小孩攀在門上玩耍

會使門鍵損壞而引起故障，更可能因小孩子的重量而使整個爐子向前傾倒。



4. 爐內沒有調理食物時，請勿按下加熱鈕

溫度會異常地上升而造成故障。



5. 請勿拆開外殼

機體內有高壓電部份，十分危險。

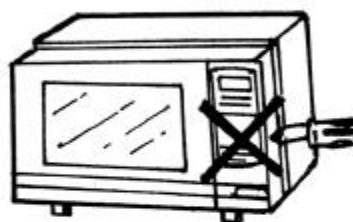

6. 請勿拿開玻璃盤加熱

會使加熱不均勻或引起故障。



7. 門前的檢視窗請勿撞擊

會使玻璃破裂引起故障。

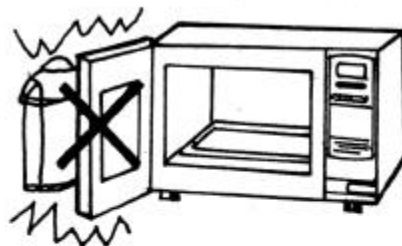

8. 門鉤開關孔請勿夾住東西

會造成內部零件之故障。

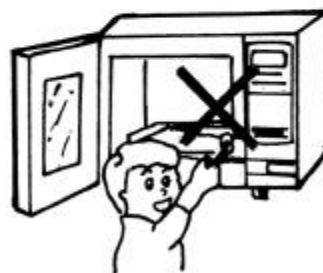

正確的檢查及其使用方法

1. 機構、外觀安全檢查

1. 安全門門是否彎曲或破裂鬆動，以免造成微波洩漏。
2. 使用時請配合玻璃皿使用。

2. 自我檢查

為了確定電腦觸摸面板及性能有沒有故障，請自行依順序操作、檢查其性能。

1. 將電源插入110V/60Hz 15A以上的單獨插座，則顯示器顯示.....
2. 請將玻璃盤置放於微波爐內，放一杯水於盤中央，約250ml半杯。
3. 關上箱門
4. 按下1分鐘時間烹調鍵3次，則顯示器出現.....
再按下起動鍵，微波爐開始烹調且烹煮與時間指示燈及照明燈亮起，並開始倒數計時。
5. 當時間倒數倒零時微波爐會發出“譁”“譁”聲。而且照明燈熄滅，顯示器出現.....
6. 如果微波正常，此時水會很燙。

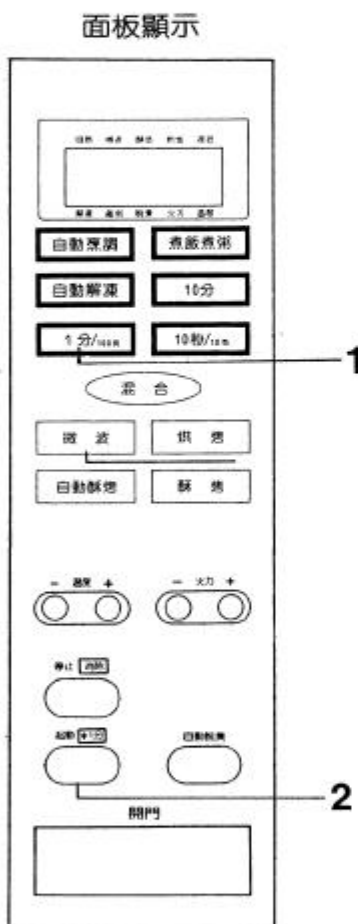

自我檢查操作步驟



NOTE:

- a. 在烹煮當中，若要檢視食物，請直接按開門，則微波爐電源將暫時停止，即可檢查。當檢視完畢後關上門再按起動鍵。
- b. 每次當您操作按進信號時您將會聽到一“譁”聲，已確認電腦已完成輸入工作。假如沒有“譁”聲則請確認。以下：
 1. 您按控制鍵的力量是否足夠。
 2. 您按了不正確的控制鍵。
 3. 您輸入太多的資料。

一、各種火力烹調。

第一段火力15% 第二段火力20% 第三段火力30% 第四段火力40% 第五段火力50%
第六段火力60% 第七段火力70% 第八段火力80% 第九段火力90% 第十段火力100%

一、各種火力烹調操作步驟

例如：您要以第七段火力烹調食物23分40秒。依下列操作方法：

面板顯示

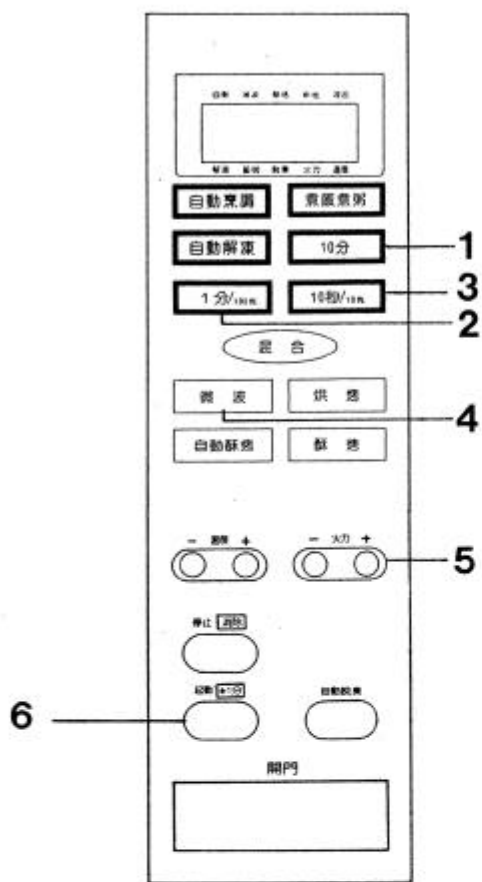

各種火力烹調操作步驟

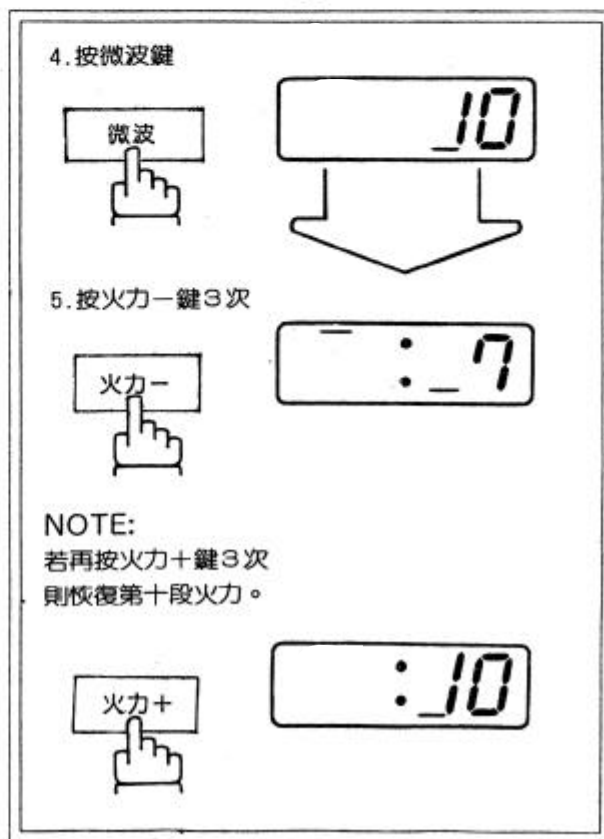
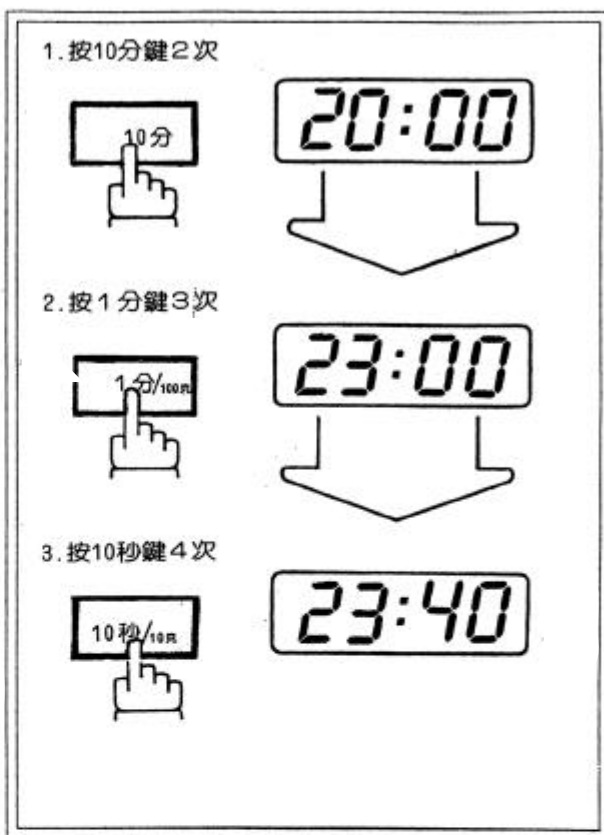

二、酥烤烹調、烘烤烹調、混合烹調

例如：您要以23分40秒175度酥烤烹調食物。依下列操作方法：

面板顯示

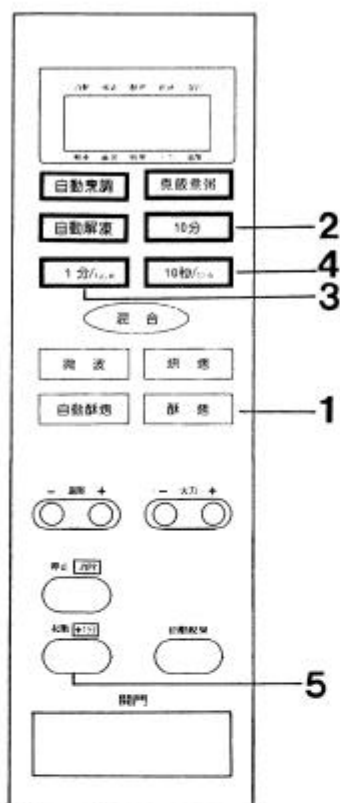

酥烤烹調操作步驟

1. 按酥烤鍵



自動 微波 酥烤 混合 烘烤

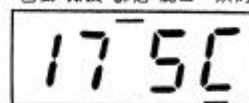

解凍 飯粥 脫臭 火力 溫度

NOTE:

1. 如果要改變溫度，則按溫度+或溫度-。
2. 溫度設定可從：55°C ~ 235°C，每15度一格變化。

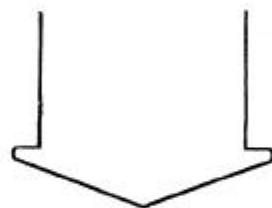

5. 按起動鍵

起動/+1分

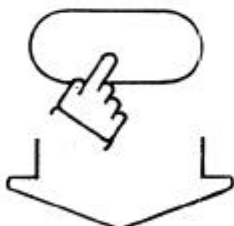

面板顯示



NOTE:

1. 烹調時間開始倒數計時，直到時間終了並發出“譁”“譁”“譁”三聲。
2. 於食物烹調中，若想檢查食物，則請直接按開門，檢查完後關上門，再按起動鍵。
3. 您也可以先輸入時間後按酥烤，或烘烤再按起動鍵。
4. 混合功能為將微波和烘烤功能混合一起烹調。當烘烤溫度到達後，開始微波功能將食物加快煮熟。

2. 按10分鍵2次

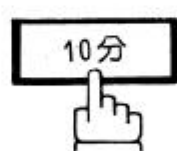

3. 按1分鍵3次



4. 按10秒鍵4次

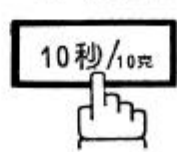

三、自動脫臭

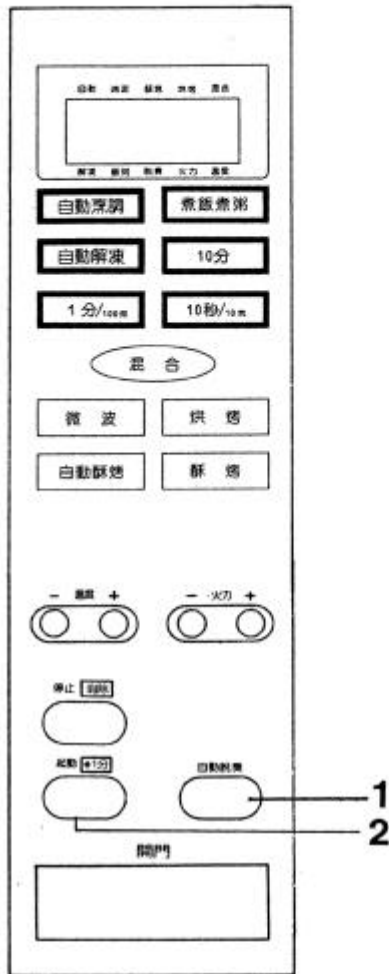

自動脫臭操作步驟

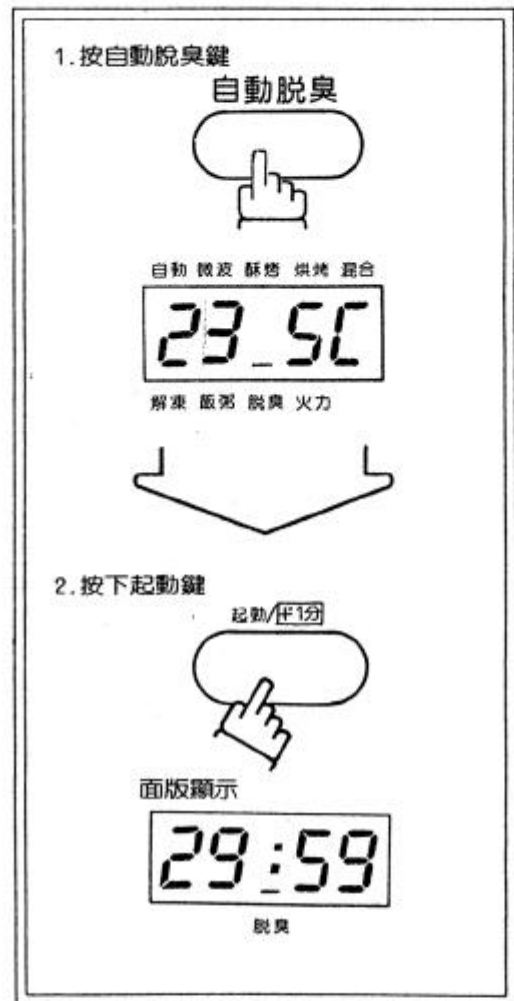

NOTE:

1. 當按下起動鍵之後，脫臭時間30分鐘開始倒數計時，直到30分終了。
2. 若想檢視爐內，則請直接按開門，檢查完後關上門，再按起動鍵。
3. 若想暫時停止脫臭，請按停止 / 消除鍵即可立刻停止，若再按一次停止 / 消除鍵，則把時間消除，恢復待機狀態。

自動烹調 注意事項

- a. 烹調食物以90公克以上約1 ~ 4人份，均勻分配於盤面或容器內烹調之。90公克以下請以時間與火力烹調之。
- b. 食物烹調時請加覆蓋，如以保鮮膜或容器蓋子覆蓋。但請不要完全密閉，保留適當、自然的排放蒸氣。
- c. 烹調容器的外部與微波爐內部必須是乾的。可用乾布將水氣擦掉。
- d. 因為食物多少，厚薄不同。如果自動烹調後不能到達滿意程度，則請以加分即時烹調鍵，繼續烹調配合。
- e. 水分含量少的食物如花生或爆米花請不要以自動烹調烹飪。因為不能檢知到濕氣。如檢知不到濕氣將於30分鐘自動停止動作，作安全保護。

四、自動酥烤：

微電腦自動酥烤分成四種類別來作酥烤烹調料理：

- H1：肉類。
- H2：家禽類。
- H3：飯菜類。
- H4：糕餅類。

例如：您要以“家禽類”雞肉(H2)來作酥烤烹調料理。依下列操作方法：

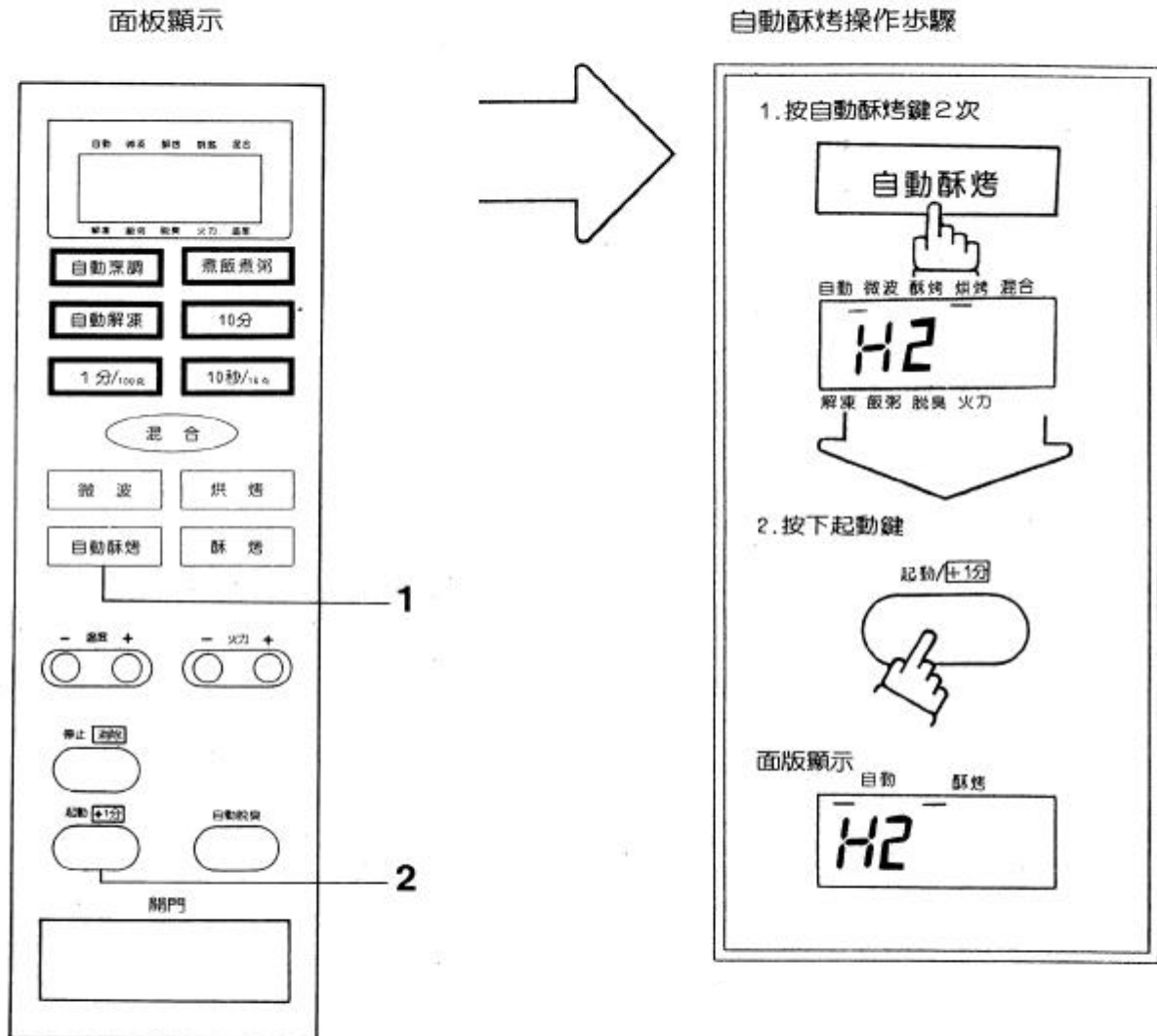

NOTE:

1. 要選擇H1~H4模式時，只要將“自動酥烤”鍵按1~4次即可。
2. 當按下啟動鍵酥烤烹調時間自動以微波將食物自動煮熟，煮沸後，自動轉換為酥烤功能，將食物煮好並且酥烤完成。
3. 在食物烹調中，若想檢查食物，則請直接按開門，檢查完後關上門，再按啟動鍵。
4. 若想暫時停止自動酥烤烹調，請按停止/消除鍵即可立刻停止，若是再按一次停止/消除鍵，則把輸入模式消除，恢復待機狀態。

五、自動解凍：

微電腦自動解凍分成二種方式來作解凍處理：

F1：肉類。

F2：魚類。

例如：您要將“魚類”(F2)550克作自動解凍處理。依下列操作方法：

面板顯示

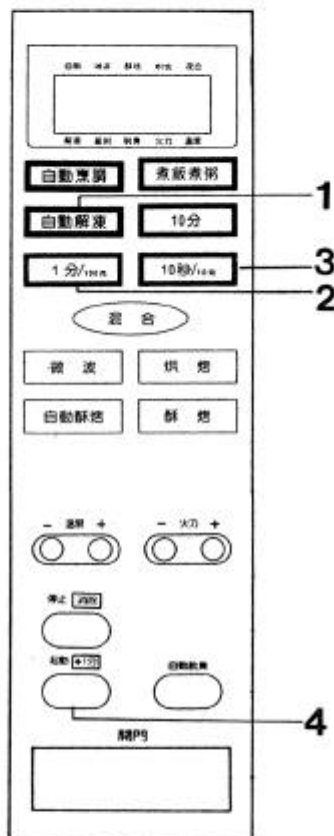

自動解凍功能操作步驟

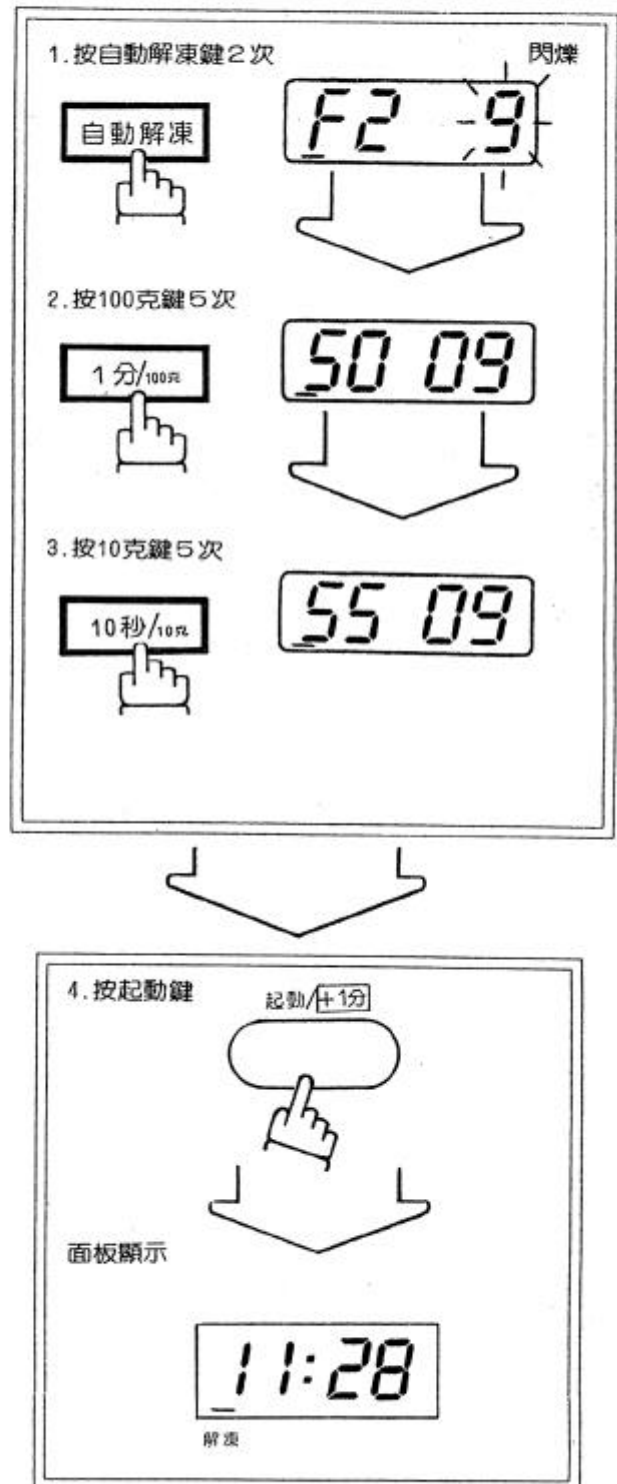

NOTE:

1. 要選擇 F1~F2 模式時，只要將“自動解凍”鍵按1~2次即可。
2. 無論是要將“肉類”或“魚類”解凍，都必須要將重量輸入才能按起動鍵。
3. 按下“起動”鍵之後，自動解凍時間開始倒數計時，直到時間終了並發出“譁”“譁”“譁”三聲。
4. 在自動解凍中，若想檢視食物，則請直接按開門，檢查完畢後關上門，再按起動鍵。
5. 若想暫時停止自動解凍，請按停止 / 消除鍵即可立刻停止，若是再按一次停止 / 消除鍵，則把輸入模式消除，恢復待機狀態。

六、煮飯煮粥：

微電腦煮飯煮粥劃分成二種方式：

C1：煮飯。

C2：煮粥。

例如：您要“煮飯”(C1)。依下列操作方法：

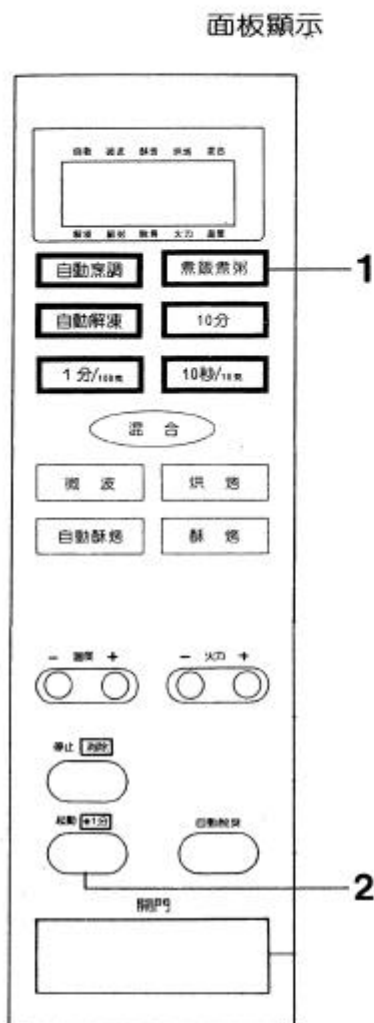

煮飯煮粥操作步驟

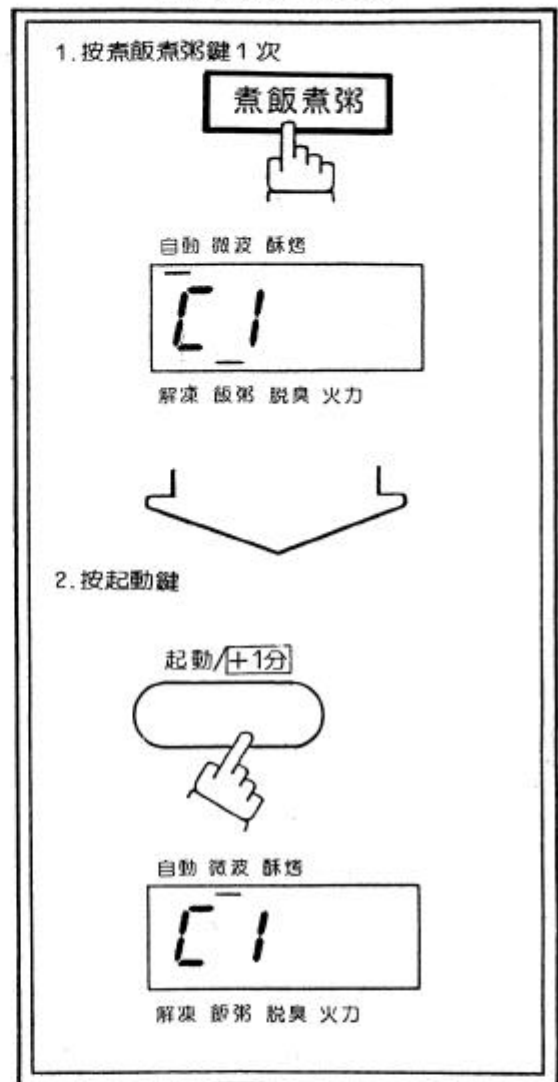

NOTE:

1. 要選擇C1~C2模式時，只要將“煮飯煮粥”鍵按1~2次即可。
 2. 按下起動鍵之後，煮飯、煮粥時間。開始以小火燜熟5分鐘，直到時間終了並發出“嗶”三聲，自動轉換為自動煮飯、煮粥，最後再轉燜熟，分三段完成煮飯、煮粥。
 3. 在煮飯煮粥中，若想檢視食物，則請直接按開門，檢查完畢後關上門，再按起動鍵。
 4. 若想暫時停止煮飯煮粥，請按停止/消除鍵即可立刻停止，若是再按一次停止/消除鍵，則把輸入模式消除，恢復待機狀態。
- ★為使微波爐一機多用途本機設計有煮飯煮粥功能，以適當的火力、自動的控制時間將飯、稀飯煮好，不須使用者控制時間，特別適用於小家庭或單身人員的煮飯或煮稀飯。

A. 煮 飯：當米洗淨後加入1:1.3的水即1杯米加1.3杯的水約可煮2碗飯

1 杯米加1.3杯的水約可煮 2 碗飯

2 杯米加2.6杯的水約可煮 4 碗飯

3 杯米加3.9杯的水約可煮 6 碗飯

註：新米、水量須酌量減少(約1:1.1)

B. 煮稀飯：米洗淨後加入1:3的水即1 杯米加3 杯水可煮3 碗稀飯

1 杯米加3 杯的水約可煮 3 碗稀飯

1.5 杯米加4.5 杯的水約可煮 6 碗稀飯

註：米、水之比例可由1:3~1:5之間隨個人喜好稀飯之濃稀程度作增減

七、自動烹調操作步驟：

微電腦自動烹調可分成八種方式A1~A8 to page 20-1

例如：您要以“A5”作自動烹調。依下列操作方法：

面板顯示

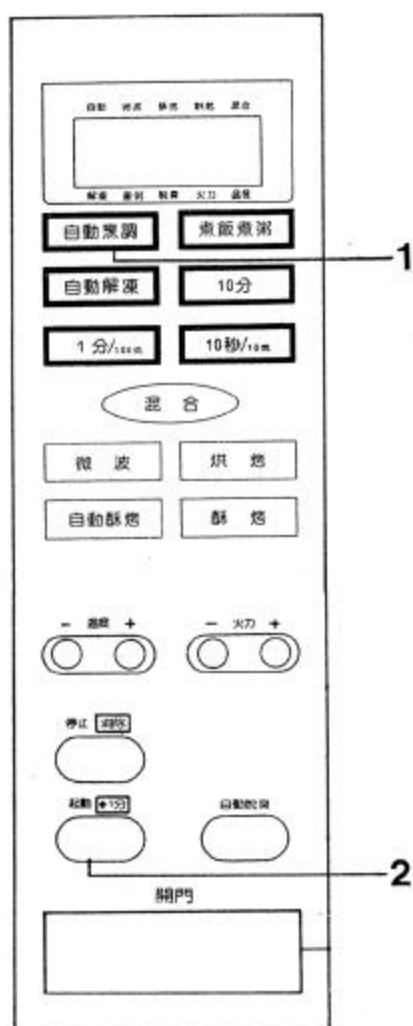

自動烹調操作步驟



NOTE:

1. 要選擇A1~A8模式時，只要將“自動烹調”鍵按1~8次即可。
2. 按下“起動”鍵之後，自動烹調開始烹煮。直到食物煮熟、煮沸後，自動回復待機狀況或轉換為顯示燜的時間，直到終了“嗶”三聲通知，使用時適當加蓋保鮮膜，並保留通風蒸氣口。
3. 在自動烹調中，若想檢視食物，則請直接按開門，檢查完畢後關上門，再按起動鍵。
4. 若想暫時停止自動烹調，請按停止/消除鍵即可立刻停止，若是再按一次停止/消除鍵，則把輸入模式消除，恢復待機狀態。
5. 在烹調中途當檢知器判定已接近烹調完成時會“嗶”一聲自動顯示出燜的時間。
6. 在“A1”自動烹調模式則無燜的時間。即當煮熟、煮沸後自動回復待機狀態。
7. 詳細“A1”~“A8”八種烹調方式請見下頁說明。

八、烘烤混合操作方法

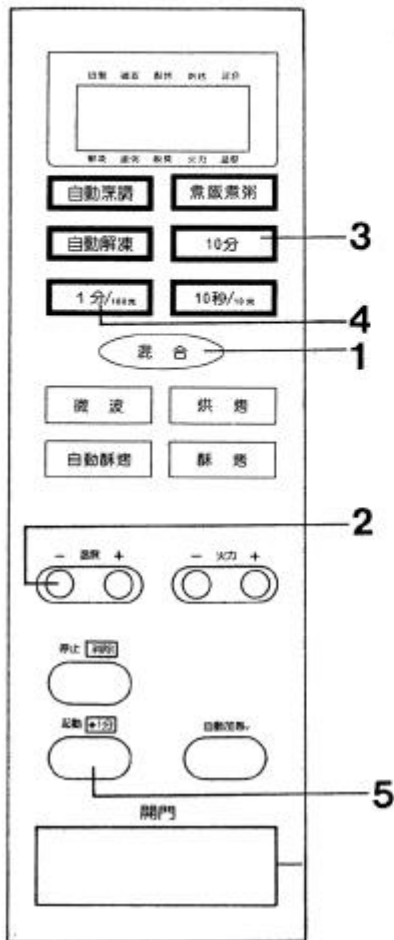

八、烘烤混合操作方法

當您在烘烤食物中，希望能夠加快烹調食物時間，又可烘烤食物。則可使用混合功能來烹煮。

例如：您將以混合烘烤160°C烹煮食物，35分鐘。

混合操作步驟

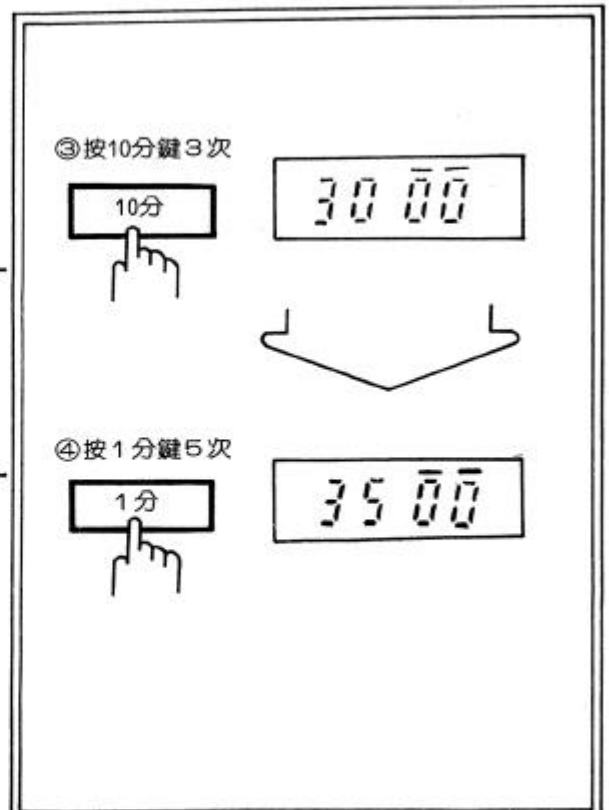
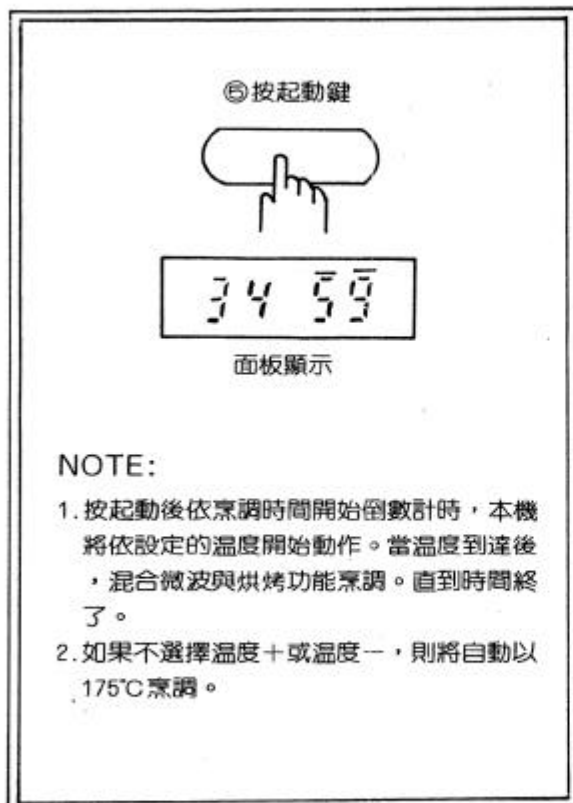
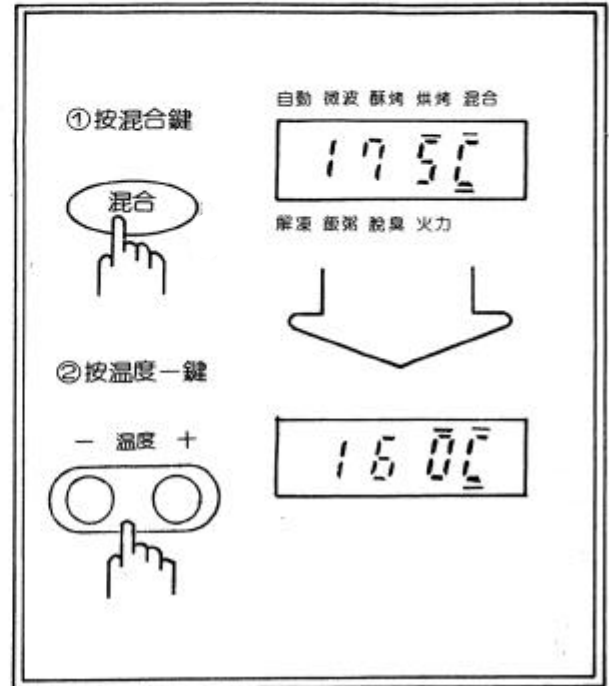

九、連續兩段組合烹調

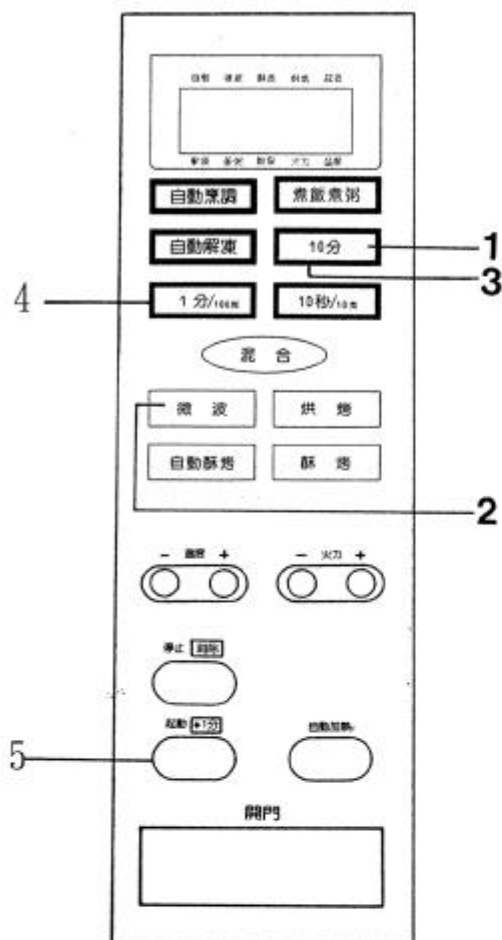

九、連續兩段組合烹調

當烹調中您要以不同的火力或不同的功能作連續烹調。

例如：①您要以微波大火動作10分鐘，然後再以微波5段小火動作5分鐘。

②您要以烘烤動作30分，然後改用酥烤動作20分。

③您要以微波全火動作20分，然後改用酥烤 175°C 動作30分鐘，以此例說明操作方法如下：

二段連續操作步驟

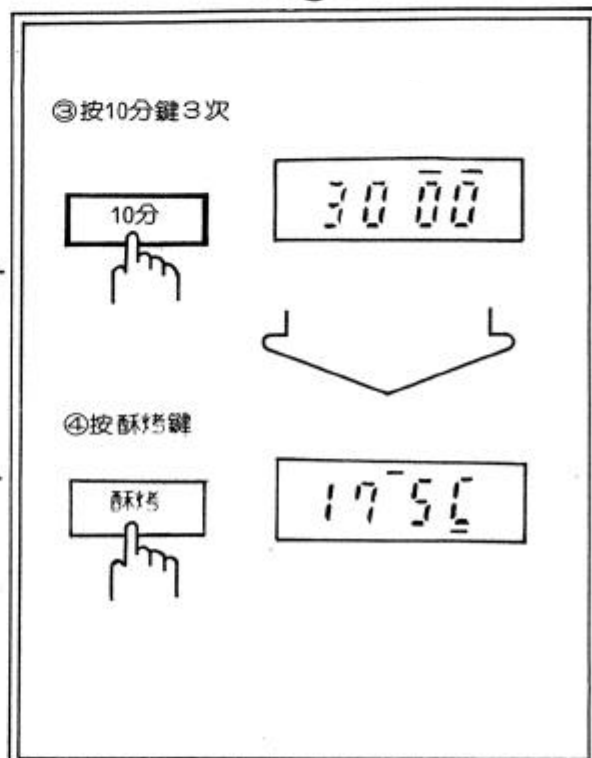
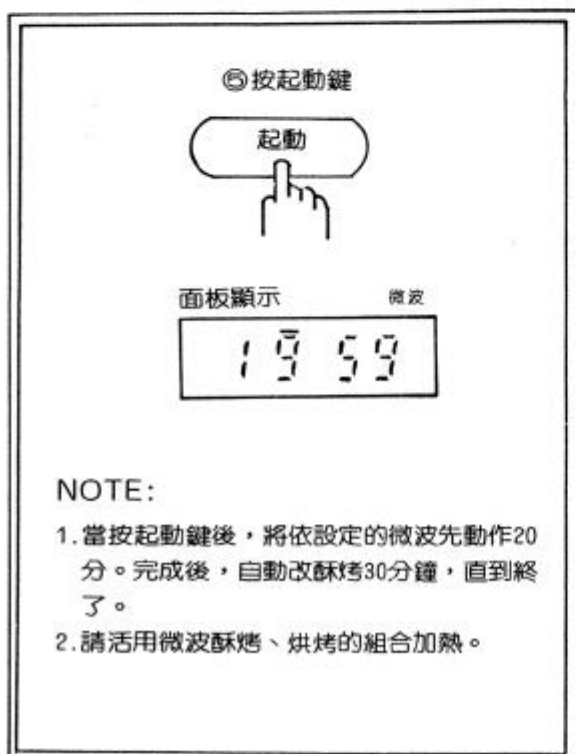
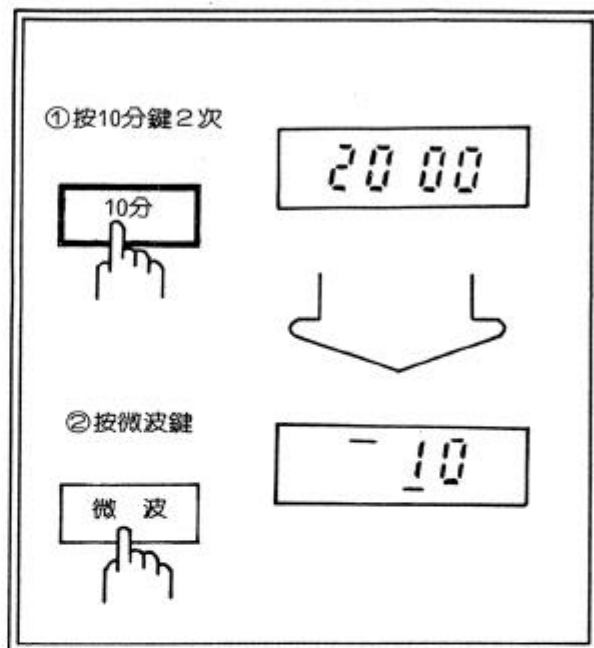

十、酥烤或烘烤的溫度預熱

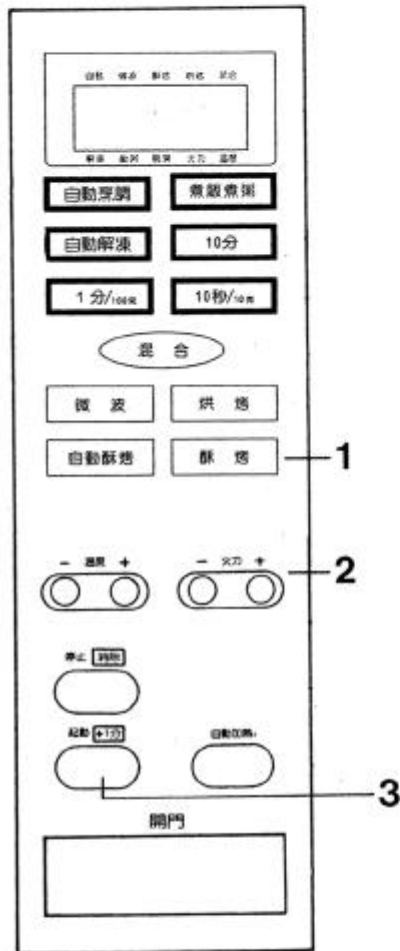

NOTE:

- ①當按下起動鍵後會將現在爐內溫度顯示出。並隨著溫度的上昇而增加，一直到達190°C時“嗶”聲通知，如沒有立即開門放入食物，則將繼續維持此一溫度30分鐘。並且每隔1分鐘“嗶”聲通知。
- ②不同溫度及烘烤預熱操作方法，請參考上例。

十、酥烤或烘烤的溫度預熱

當烹調食物須要適當的溫度到達後再放入食物時。您可選擇使用預熱功能。

例如：您要將爐內酥烤溫度預熱到190°C時。則依下列操作：

酥烤預熱操作步驟

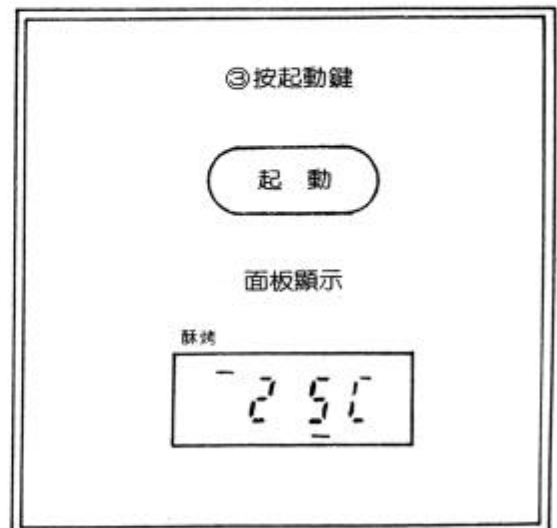
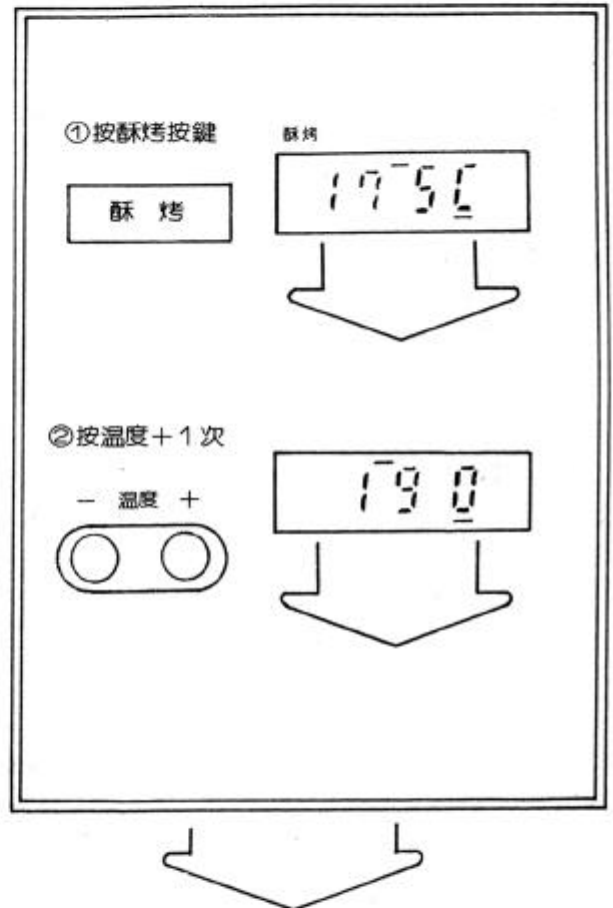

士、各種溫度的酥烤、烘烤烹調操作方法：

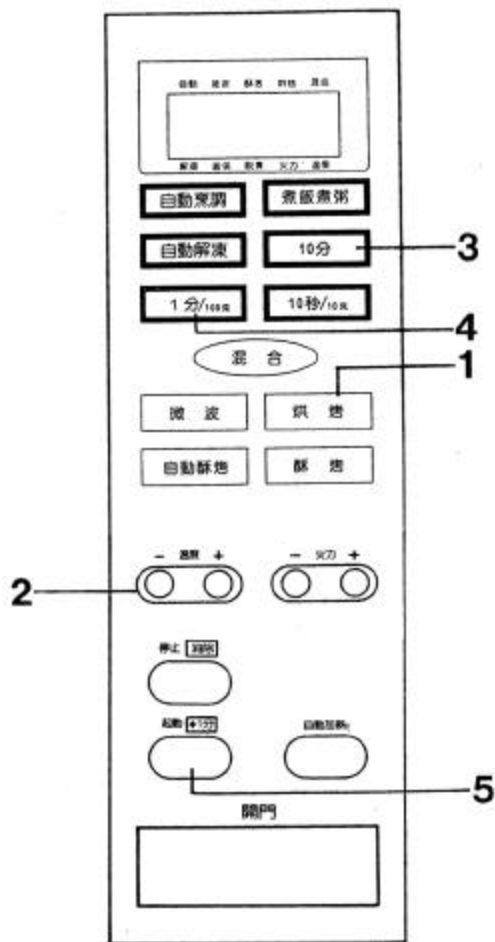

士、各種溫度的酥烤、烘烤烹調操作方法：

為配合各種烹調使用，本機備有13段的溫度如：

- ①55°C ②70°C ③85°C ④100°C ⑤115°C ⑥130°C
 ⑦145°C ⑧160°C ⑨175°C ⑩190°C ⑪205°C
 ⑫220°C ⑬235°C，請選擇適當的溫度烹調。

例如：您將以205°C烘烤35分鐘全雞1隻。

依下列操作步驟：

烘烤操作步驟

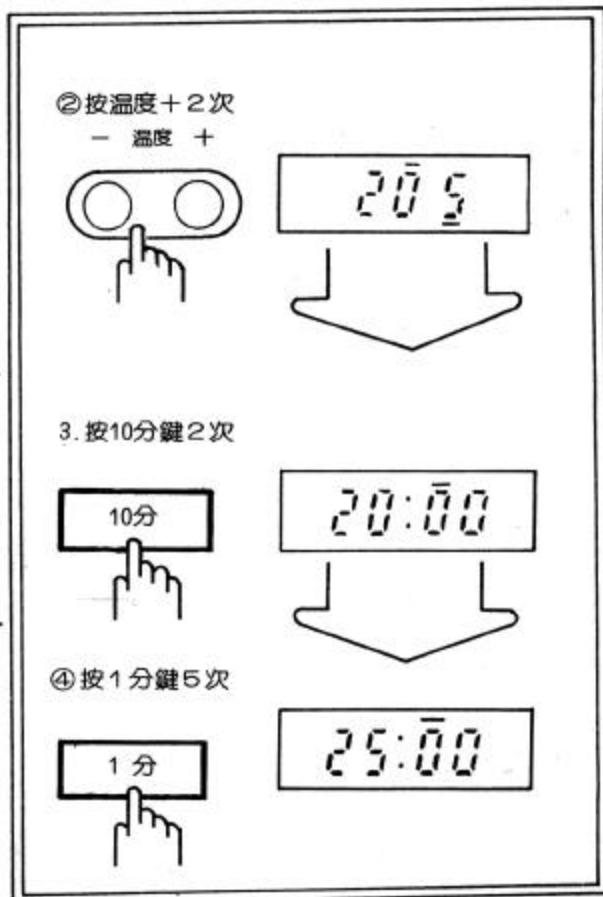
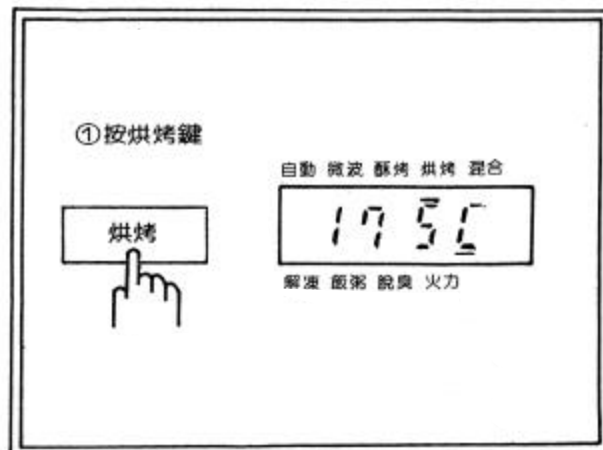

⑤按起動鍵

起 動

面板顯示

24:58

NOTE:

1. 按起動後，烹調時間開始倒數計時，直到時間終了，並發出“嗶”三聲通知。
2. 如果您不選擇溫度+或溫度-則將自動以175°C烹調。又烹調中如按溫度鍵則將顯示原來的設定溫度。
3. 不同溫度及酥烤操作方法與烘烤相同。
4. 烹調中如想檢查食物，則請直接開門檢查，但會使內部溫度下降，會影響烹調時間。

使用上的注意事項

1 請勿將食物加熱超過規定時間

少量食物（燒賣2~3個）或乾燥食物（醃乾食物），請勿長時間加熱，可能會燒焦或燃燒起來。

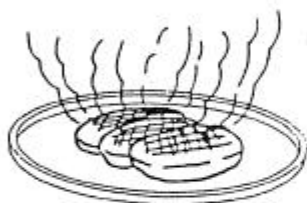

2 有殼的食物，請將外殼打裂



- 連殼原封不動加熱，可能會發生爆裂；故加熱前務必將外殼打裂。
- 番茄、馬鈴薯，直接加熱時，在表皮上也最好刺些小洞以免破裂，而且不要煮太久，否則會燒焦或起火。

3 瓶蓋務必打開



- 如牛奶瓶一類瓶口較小者，加熱時瓶內液體可能會噴出；故最好先倒在大碗之類開口較大的容器內，再行加熱。

4 使用鋁箔包裝者，請特別注意



- 有些料理（如鷄腿、魚尾或茶碗蒸）注意要使用鋁箔紙包起來的時候請參照烹飪食譜說明部份使用。

5 不能煮蛋或煎蛋

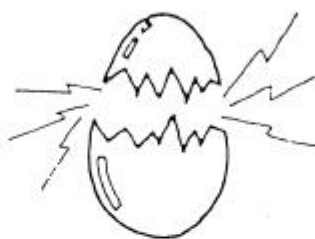

勿將生蛋直接加熱或煎蛋、煮蛋時，由於微波的急激加熱，會使其爆裂，請絕對避免此種料理。如需時，請去殼後用牙籤戳破蛋黃再烹調。

6 生鮮冷凍食品的解凍，請在半解凍狀態時停止加熱

- 解凍時至八分解凍較為理想，一則在切時，魚肉仍存少許硬度，增加處理方便，二則避免發生解凍過度而有少許因發熱而烹調現象。



7 袋裝食物請打開包裝倒在其他容器內加熱



- 用袋子密封的食品，加熱時可能會使袋子炸裂，所以務必倒出來，裝在其他容器內加熱。又鋁箔包裝食品之鋁箔會反射微波而無法加熱，故一定要打開倒出來。

8 加熱時間依食品初溫、量、材料而異

烹飪手冊所列之時間，乃將一定量之食物，由常溫加熱到煮熟所需之時間。故依食物初溫的高低（冷凍、冷藏、常溫）、量的多少、材料的不同而所需的加熱時間也有所不同。所以請依食物狀況適當調整加熱時間。

液體食物在微波爐加熱後，須等待一會兒再行取出，以防止液體食品在加熱中或取出時突然噴出而受到煮沸液體燙傷。

此項自動烹調功能具有八種烹調方式A1～A8下列舉例說明

(詳細食物的烹飪技巧，請參閱食譜說明)

A1 可用於再加熱之熱菜或速食品或冷凍食品烹調

冷凍食品、包子、燒賣及剩菜飯等，再加熱即可供食。

A2 適用於雞肉塊的烹煮

葱油淋雞、豆豉排骨、烤雞翅、麻辣子雞、魚香肉絲。

(食物的體積勿太厚，作法與食譜菜單相同，加蓋後放入爐內，按上自動烹調A2鍵即可)

A3 適用於長時間燉煮的肉類食物或湯類

紅燒肉、燉牛肉、排骨湯、蘆筍濃湯。

A4 適用於根莖類的蔬菜烹煮

地瓜、紅、白蘿蔔、黃瓜、馬鈴薯、筍、芋頭等。

(覆蓋膠膜水份較不易被蒸發)

A5 適合於多梗類的蔬菜烹煮

高麗菜、包心白菜、菜花、苦瓜、茭白筍等。

A6 適用於葉菜類的蔬菜烹煮

炒菠菜、青椒、豆苗、豆芽、綠蘆筍、小白菜、芹菜、家常牛肉絲等。

A7 適用於豆腐類、冷凍漢堡的烹調

麻婆豆腐、家常豆腐、冷凍漢堡肉。

A8 適用於海鮮類的烹調

清蒸魚、清蒸海鮮食物、蒜茸蒸蝦、烤蛤蜊等及冷凍雞肉塊。

保養方法

爐內

- 爐內壁
- 若有污垢請即擦拭乾淨

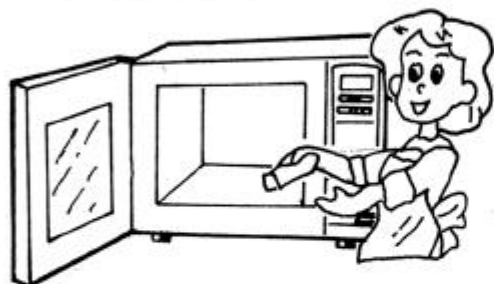

- 在烹飪途中，若有食物湯汁溢出，請隨時拭去，以免流入機板，造成生鏽。
- 烹飪完後，請用濕毛巾或紙巾擦淨機體內外，四週及角落，並將機門打開片刻，讓其通風與散熱，可延長機器壽命。
- 倘有不易除去之油污，可用抹布沾少許中性清潔劑擦去。
- 微波爐內若有異味，可用水調等量之檸檬汁或醋或茶葉水盛於杯中，放入內箱，滾開約1分鐘，再移去杯子，用溫水擦拭即可去除。

● 電源線

本機使用之電源線為Y型連接方式電器，因修理時須用到特殊工具，如有損壞時，請送到指定之服務站換新。

機體

- 爐門、操作部

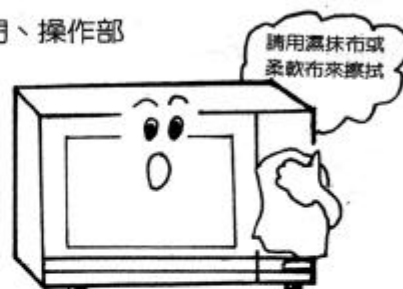

前面的爐門或操作部，請用擰乾的濕抹布或柔軟的布擦拭。

緊急處理方法：

1. 萬一本產品發生異常時，請先將電源開關關掉，再將電源插頭拔掉。
2. 假如內部機件發生故障時，請送至附近本公司特約維修服務中心，服務人員立刻會親自為您服務。

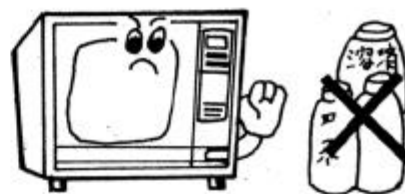

請勿使用溶劑、甲苯、擦粉、金屬刷子等擦拭或刷洗可能會引起變色或損壞。

關於售後服務

送修時若發生故障，請即停止使用，並將電源插頭拔下。若在故障狀態繼續使用，或自行修理，均可能發生危險。下列狀況可能不是故障，在送修前請先檢查清楚。

狀況	檢查項目
不加熱	· 是否停電 · 保險絲是否燒斷？ · 插頭是否插好？

送修時，請將產品型號及故障情況詳細說明。絕對不要自行拆開外殼進行修理。

關於容器

可使用容器部份

不可使用容器部份

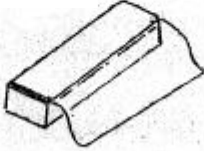
<p>耐熱玻璃容器</p> 	<p>Pyroceram、Pyrex、Cookmaster 等耐熱性好，最適合。 〈注意〉 驟熱、驟冷可能會使其破裂。</p>	<p>耐熱塑膠容器</p> 	<p>Polypropylene等可以耐熱120°C者可用。 〈注意〉 油份多的料理，食品溫度很高，不能使用。</p>
<p>陶器・瓷器</p> 	<p>陶瓷所製的一般容器均可使用。 〈注意〉 有金銀粉等花紋者，會產生火花而脫落。內面有著色花紋或裂痕者亦不適用。</p>	<p>塑膠膜</p> 	<p>煮蔬菜時可用來包裹或當作容器蓋子使用。 〈注意〉 肉類或油炸物，因溫度高，直接包裹可能會使膠膜融化。</p>
<p>普通玻璃容器</p> 	<p>含有油脂的料理，容器內食物溫度會很高，可能會使玻璃破裂，所以不能使用有浮雕之玻璃，但強化玻璃可使用。</p>	<p>木、竹容器 紙容器</p> 	<p>湯液會滲出，且高溫時容器會燒焦，不宜使用，尤其使用釘子的木、竹容器，微波會集中在釘子處而使其燒焦。 ●木、竹、紙器皿，因耐熱性有限，在長時間烹調時，較不宜使用。</p>
<p>鋁・琺瑯等 金屬容器</p> 	<p>因微波不能穿透金屬，故不能使用。金屬網或金屬籤會發生火花，亦不能使用。</p>	<p>漆器</p> 	<p>可能會掉漆或龜裂，所以不能使用。</p>
<p>不耐熱的 塑膠容器</p> 	<p>因不耐熱，故不適用。</p>	<p>鋁箔</p> 	<p>會反射微波所以不能使用。但可利用其反射特性而局部使用。例如可作為茶碗蒸蓋或包在魚尾等來調節微波量。</p>

項目 方式	類 別	份 量	參 考 時 間		加熱膠膜
			800W	600W	
再 加 熱	菜 類	半斤	45秒	1 分鐘	不加
	肉 類	半斤	1 分30秒	2 分鐘	不加
	冷凍食品	200g	1 分鐘	1 分30秒	加
	牛 奶	250cc	30秒	45秒	去蓋
	麵 包	1 個	10秒	15秒	不加
	土 司	1 片	10秒	15秒	不加
	飯 類	1 飯碗	1 分	1 分30秒	加
烹 煮	蔬 菜 類	半斤	2分30秒	3 分鐘	加
	多梗菜類	半斤	3 分鐘	4 分鐘	加
	根 莖 類	半斤	4 分鐘	5 分鐘	加
	肉 類	半斤	4 分鐘	5 分鐘	加
	全 魚	半斤	4分30秒	5 分鐘	加
	蝦 貝 類	半斤	2分30秒	4 分鐘	不加
	荷 包 蛋	1 個	45秒	1 分鐘	加
	湯 類	600cc	8 分鐘	10 分鐘	加
解凍	魚 肉 類	半斤	3 分鐘	4 分鐘	加

※注意事項：

1. 門未關好請勿啓動微波爐。
2. 清潔時請以柔軟抹布擦拭。
3. 使用時請不要拿開玻璃皿。
4. 請勿堵塞入風口及排風口。
5. 請勿使用金屬容器烹調食物。

SAMPO 聲寶股份有限公司

生產國別：中華民國

家電事業部：桃園縣龜山鄉大崗村頂湖路25號