



# Panasonic®

## 使用说明书 等离子电视机

型号 **TH-P58V10C**  
**TH-P65V10C**

# VIERA

**FULL  
HD**  
1920×1080p

**DOLBY**  
DIGITAL

**AVCHD™**

**VIERA**  
Link



**VIERA**  
影像播放器



**HDMI™**  
HIGH-DEFINITION MULTIMEDIA INTERFACE

感谢您购买本Panasonic产品。  
请在操作本产品之前仔细阅读有关说明，并妥善保存使用说明书以备日后参考之用。  
本说明书中所示的图片仅为示例说明之用。

中文

TQB3DC0001

将您的客厅变身成为影剧院！

# 体验多媒体给您带来的无比享受与欢乐

欣赏HDMI端子输出的高清影像

强大便捷的“VIERA Link”功能，让您轻松连接DVD刻录机，尽享家庭影院之完美效果！



## 享受精彩丰富的多媒体

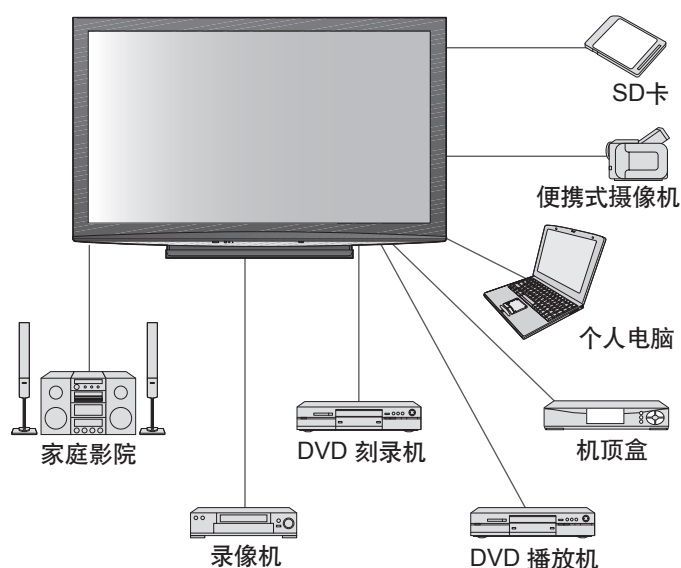

# 目录

## 请务必阅读以下内容

- 安全注意事项 ..... 4  
(警告/注意)
- 说明 ..... 5
- 维护与保养 ..... 11

## 快速开始指南

- 随带配件/可选配件 ..... 6
- 识别控制按钮 ..... 9
- 基本连接 ..... 10
- 自动调谐 ..... 12
- 语言设置 ..... 13

## 基本功能

- 观看电视 ..... 14
- 观看视频及DVD ..... 18

## 高级功能

- 如何使用菜单功能 ..... 20  
(图像、声音等)
- 输入标签 ..... 24
- 控制频道观看权限 ..... 25
- 编辑频道 ..... 26
- 调谐及设定频道 ..... 28
- 恢复设定(出厂设定) ..... 30
- 电脑屏幕显示 ..... 31
- 浏览SD卡  
(VIERA影像播放器) ..... 32
- VIERA Link “HDMI Control™” ..... 35
- VIERA 工具 ..... 39
- 外部设备 ..... 40

## 技术资料

- 技术信息 ..... 42
- 常见问题解答 ..... 46
- 规格 ..... 48
- 许可 ..... 51

# 安全注意事项

## 警告

### 处置电源插头与电源线

- 将电源插头完全插入电源插座内。如果电源插头出现松动，可能会引起插座发热，从而导致火灾。
- 确保电源插头可以方便使用。
- 为防止电击，确保电源插头上的接地针与电源插座上的接地线连接牢固。
- 切勿用湿手接触电源插头，这样可能会触电。
- 请勿使用非原配的电源线，这样会导致着火或电击。
- 切勿损坏电源线及插头，受损的电源线会引起火灾或电击。
  - 切勿在电源线仍插在电源插座的情况下移动电视机。
  - 切勿将重物压在电源线上或使电源线接近高温物体。
  - 切勿过度扭曲、弯折与拉伸电源线。
  - 切断电源时应该拔电源插头部分，切勿用力拉拔电源线。
  - 切勿使用损坏的电源线或电源插头。

如果发现任何异常现象，应立即拔掉主电源插头！

220 V ~, 50 / 60 Hz



### 电源

- 这个电视机在220 V ~, 50 / 60 Hz交流电下工作。

### 切勿拆开后盖 切勿自行修理电视机

(高压部件可能会导致严重的电击事故)

- 当电视机出现问题时，应该联系Panasonic客户服务中心(参见封底)，由他们进行检查，调整与修理。

### 要将液体远离电视机

- 为防止因损坏而造成触电或火灾，不要让液体滴到或溅到电视机上。
- 切勿将盛有液体的容器(花瓶、茶杯、化妆品等)放在电视机上面，包括电视机上方的架子上。

### 切勿将电视机暴露在太阳直射的地方或有其他热源的地方

- 应避免将电视机直接暴露在太阳下或其他热源下。不得将明火源放置于电视机上，如：点燃的蜡烛等。

### 切勿让异物掉入电视机

- 切勿让金属或易燃物体从通风口掉入电视机。这样可能会引发火灾或电击。

### 务必使用随带的天线隔离器和RF电缆(详见第10-11页)

- 如果不连接隔离器，天线接口可能会发生异常电涌。

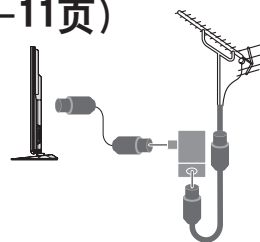

### 切勿将电视机放置于倾斜或不稳定的平面上

- 电视机可能翻倒或跌落。

### 仅可使用专用的支架/安装设备

- 使用未授权的支架或其他固定装置可能使电视机摇晃不稳，有造成伤害的危险。务必要请贵地的Panasonic经销处人员进行设置。
- 使用选购的支架/安装装置(详见第7页)。

### 切勿让儿童拿SD卡

- 由于SD卡同其它小物品一样，很容易被幼小的儿童误吞。请在使用后立即将SD卡取出。

## 注意

### 在清洁电视机时，应将电源插头拔下

- 清洁通电的电视机会导致触电。

### 当电视机长时期不用时，应将电源插头拔下

- 只要电源插头与通电的电源插座连接，即便在关机模式下，电视机仍将消耗部分电能。

### 务必垂直搬运电视机

- 如将电视机屏幕向上或倒置搬运可能会引起内部线路的损坏。

### 电视机的四周应留有足够的空间，以利于散热

最小距离

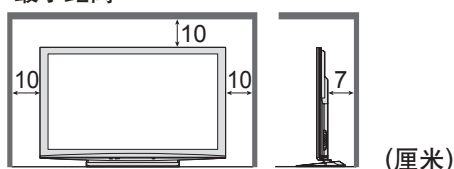

- 当使用台座时，请保持电视机底部与电视机所放台面之间的距离。
- 如果使用挂壁式支架的情况下，请阅读操作手册。

### 切勿挡住电视机背部的通风孔

- 如果窗帘等物体挡住电视机的通风孔，那么会导致电视机过热，造成火灾或电击。

### 切勿将音量过大的耳机戴在耳朵上

- 将造成严重听力损伤。

### 电视机屏幕为玻璃材质。请勿让电视机屏幕受到重力或碰撞。

- 否则会损坏屏幕而使人受伤。

电视机较重。需由2人或多人一起搬动电视机。如图所示抬起电视机，以防其倾斜或摔落而使人受伤。

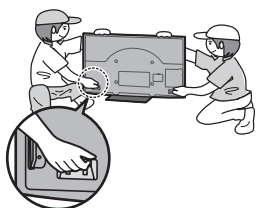

# 说明

## 切勿让静止画面长时间显示

这样会在电视机上留下永久的残像。（“余像”）  
这种情况并非电视机故障，且不列在保修范围内。

典型的静止画面



- 频道编号与其他图标
- 以4:3模式显示的图像
- 视频游戏
- 计算机图像

为了防止出现余像，如果几分钟内无信号输入且无任何操作，对比度将会自动降低。（详见第46页）

## 自动待机功能

- 如果电视机在电视模式下30分钟内没有接收到任何电视信号或操作，将自动切换到待机模式。

## 应使电视机远离以下设备

- 电子设备  
尤其值得注意的是，切勿将视频设备放置于电视机附近。电磁干扰会使图像变形/声音失真。
- 带红外线传感器的设备  
电视机亦会放射出红外线，从而影响其他设备正常工作。

# 随带配件 / 可选配件

## 随带配件

检查一下您是否已有以下配件并在方框中打勾

遥控器

● N2QAYB000357



遥控器电池(2节)

● R6 (AA)  
(5号电池)



台座

➔ 详见第7页

● TH-P58V10C ● TH-P65V10C

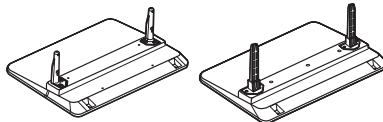

清洁布



电源线

➔ 详见第10页

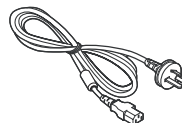

声音反射板(2)

● TKR3DA00701

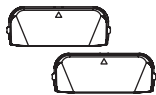

天线隔离器

➔ 详见第10-11页

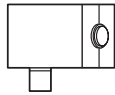

RF同轴电缆

➔ 详见第10-11页



使用说明书

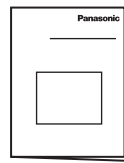

保修证

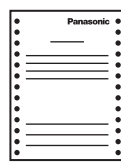

### 注意

本产品包含可能导致危险的物品(例如塑料包装袋),这些物品易被儿童意外吸入或吞下。请将这些物品放在儿童拿不到的地方。

## 可选配件

挂壁式支架

● TY-WK5P1RW  
(TH-P58V10C)

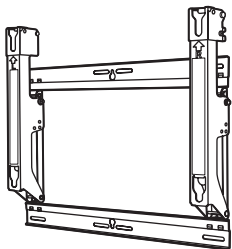

● TY-WK6P1RW  
(TH-P65V10C)

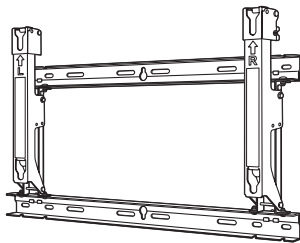

### 注意

- 为了确保电视机的性能和安全性,请务必要求您的经销商或授权的分销商固定挂壁式支架。
- 请仔细阅读挂壁式支架随带的说明书,并务必采取措施防止电视机跌落。
- 安装电视机时请小心搬运,如受到撞击或其他外力则可能会导致产品损坏。

## 安装遥控器电池

1

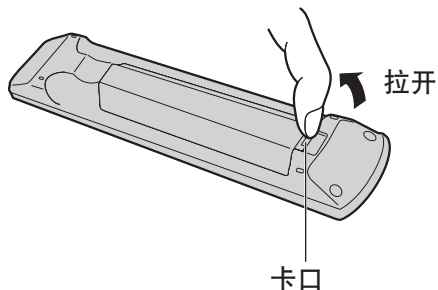

2

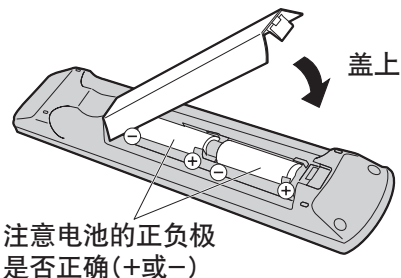

### 注意

- 不正确的使用电池会造成电池漏液或腐蚀,从而导致遥控器受到损坏,请以环保方式废弃电池。
  - 切勿混用新旧电池。
  - 切勿混用不同类型的电池(如碱性电池与锰电池)。
  - 切勿使用充电电池(镍镉)。
  - 切勿燃烧或损坏电池。
- 不要将电池暴露在阳光、火之类过热的地方。

## 安装台座

### 警告

切勿自行拆卸或修理本台座。

- 否则电视机可能掉落损坏，并有可能致使人员受伤。

### 注意

本台座只可用于规定型号的电视机，决不可擅自用于其它电视机或显示器。

- 否则电视机可能掉落损坏，并有可能致使人员受伤。

如果本台座弯曲变形或有机械损伤，切勿继续使用。

- 使用有机械损伤的台座可能致使人员受伤。当台座有变形或机械损伤时，请立即联系就近的Panasonic经销商。

在进行安装时，请务必确认将所有的螺丝都可靠地拧紧。

- 如果安装时未能充分注意将全部螺丝都可靠地拧紧，那么台座就不具备足够的强度来支撑等离子电视机，结果会使电视机倾倒是损坏，并可能致使人员受伤。

确保电视机不掉落，倾倒。

- 在装上了等离子电视机之后，如果受到冲撞、或有儿童攀登该底座，那么等离子电视机就可能倾倒，并可能致使人员受伤。

需要有两个或更多的人来安装或移动电视机。

- 如果人手不够，那么电视机可能跌落，并有可能致使人员受伤。

#### A 装配螺丝 (银色)

- XYN5+F25FN  
M5 × 25 (4)  
(TH-P58V10C)

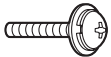

- THEL074  
M5 × 30 (6)  
(TH-P65V10C)



#### E 内六角扳手

- TKKX5116  
(TH-P65V10C)



#### B 装配螺丝 (黑色)

- THEL073N  
M5 × 30 (4)  
(TH-P58V10C)

- XYN6+F25FJK  
M6 × 25 (4)  
(TH-P65V10C)



#### C 支架 (2)

- L:TBLA3690  
R:TBLA3689  
(TH-P58V10C)

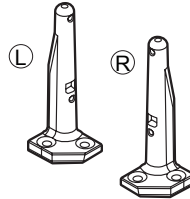

- TBLA3773  
(TH-P65V10C)

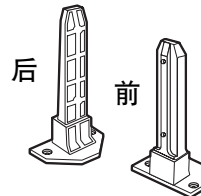

#### D 底座

- TBLX0122  
(TH-P58V10C)



- TBLX0133  
(TH-P65V10C)

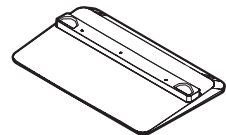



# 随带配件 / 可选配件

## 组装台座

用四个装配螺丝 (A) 将左右支架紧紧固定在台座上。

TH-P58V10C

- 确定螺丝拧紧。
- 误拧螺丝可能致使螺丝滑牙。
- 左右标记“L”(左) 或“R”(右) 刻印在支架底部。

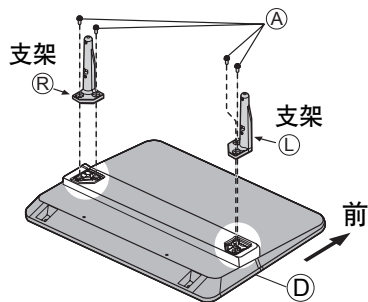

TH-P65V10C

- 用内六角扳手 (E) 确保螺丝拧紧。
- 误拧螺丝可能致使螺丝滑牙。

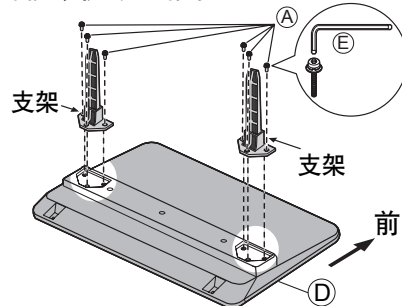

## 固定电视机

用装配螺丝 (B) 稳固地拧紧。

- 确定螺丝拧紧。
- 请勿必在水平且平坦的地方进行以上操作。

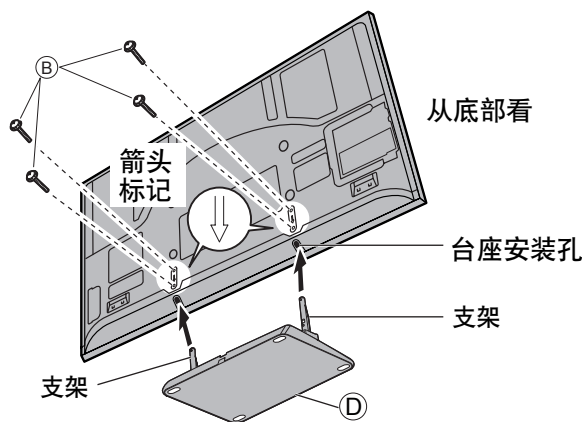

## 安装声音反射板

电视机后部

请将声音反射板安装到电视机上。

- ① 对齐图中所示的三角形标记，把声音反射板置于电视机底部相应的位置就位。

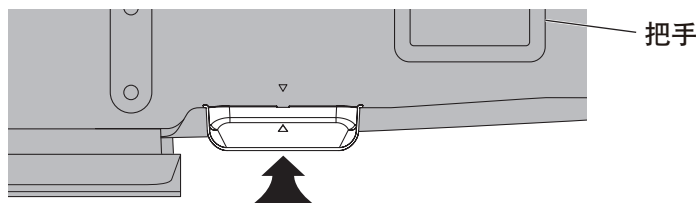
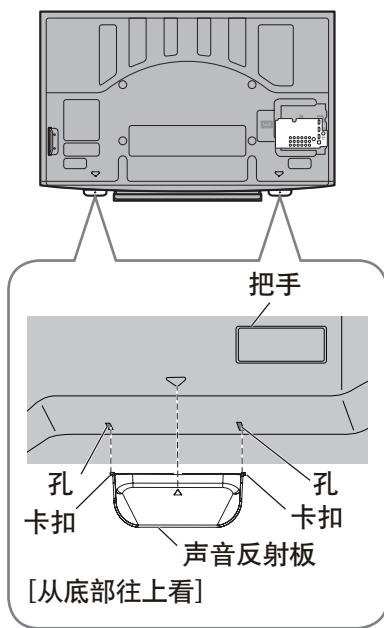

- ② 先把一个卡扣推入孔中，再推挤另一个卡扣至另一个孔。请确保两个卡扣完全卡牢。

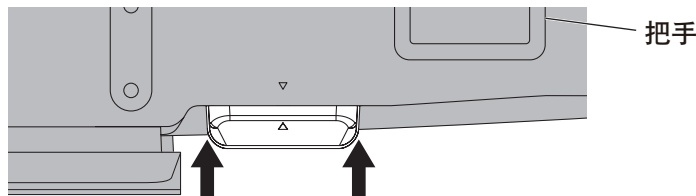

- 以同样的方式在另一侧安装声音反射板。

拆下时：

推动声音反射板的卡扣区域直至卡扣松脱后拉出。

具体操作请参阅随带的声音反射板安装说明纸(见电视机后部的中上方)。

### 注意

- 当您搬抬电视机时，请确保抓住把手处，切勿抓住声音反射板。否则声音反射板可能破损并造成人身伤害。

### 说明

- 当您再次包装电视时确保声音反射板已经拆下。否则声音反射板可能被损坏。



# 识别控制按钮

## 电视

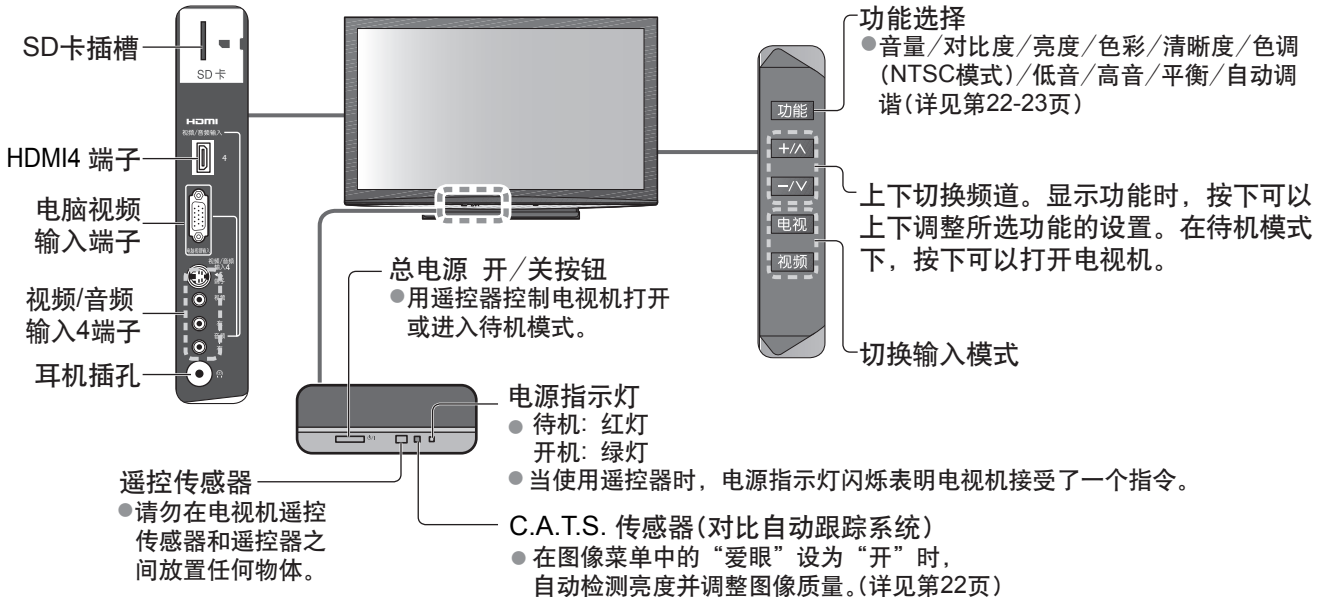

## 遥控器

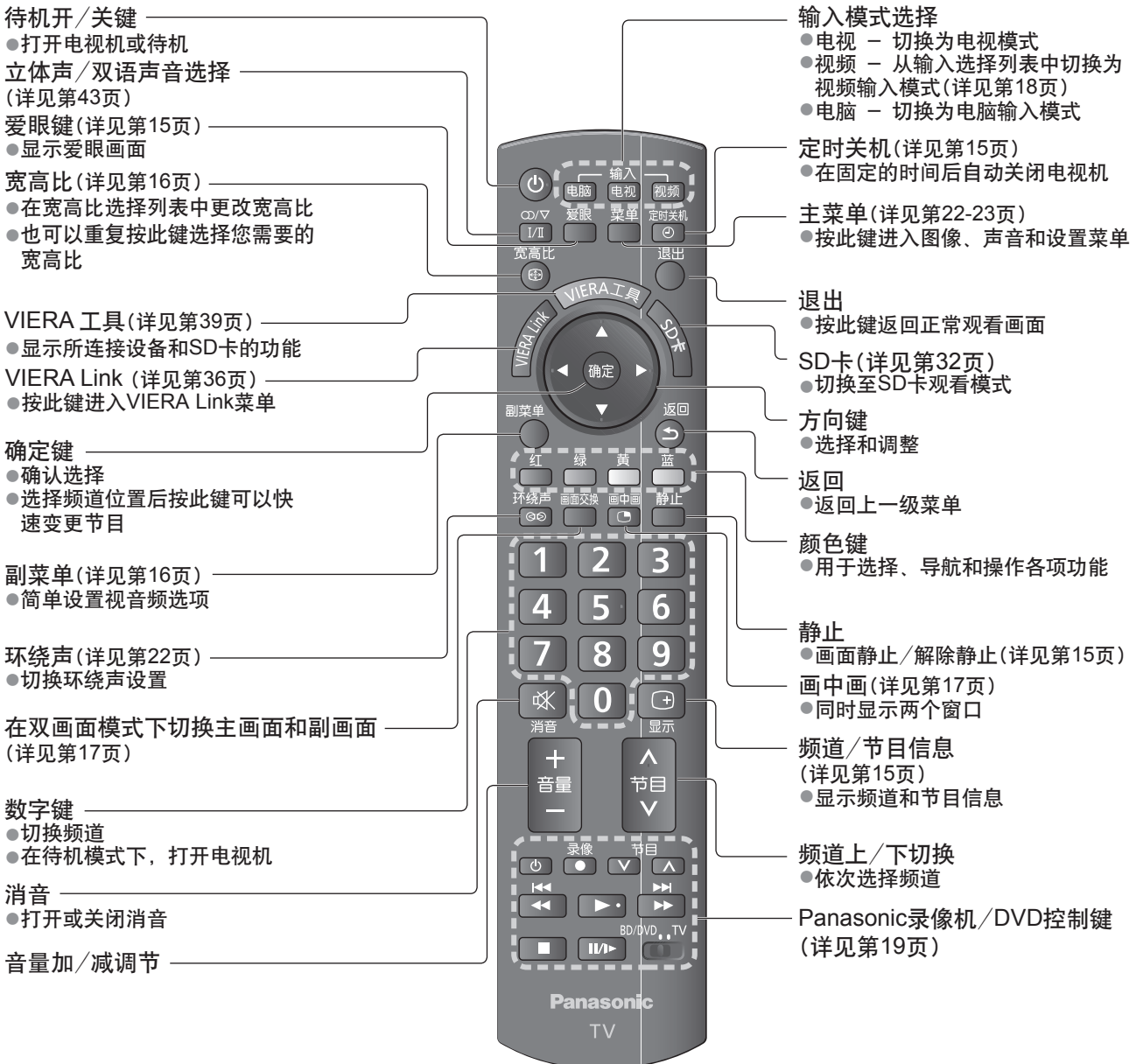

# 基本连接

本手册中显示的外部设备与电缆线并非电视机的随带附件。  
在连接或断开任何端子插头时，请确认此部分与电源断开连接。  
当断开总电源时，请务必先确认总电源线已与电源插座断开。

## 连接天线

### 仅电视机

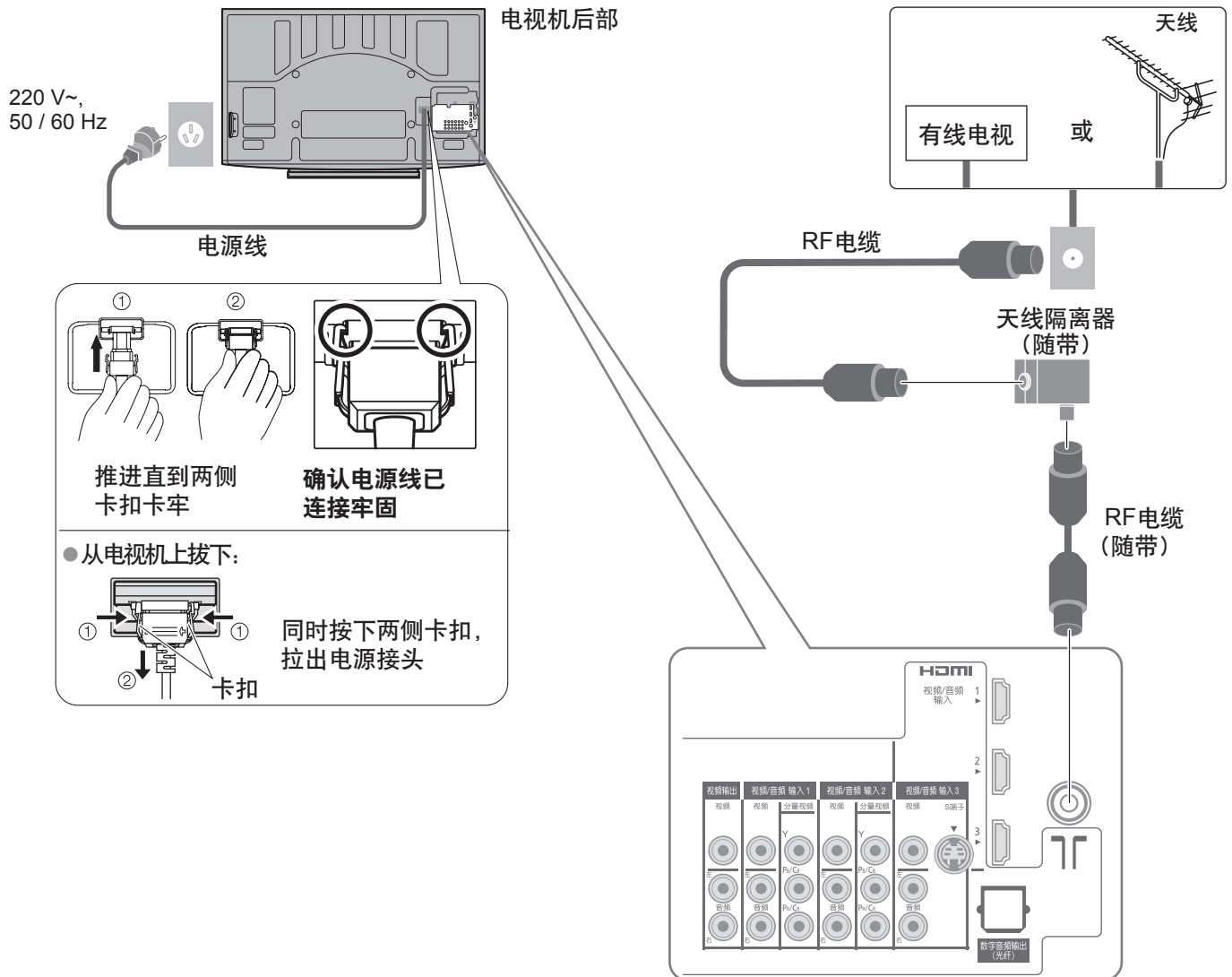

### 说明

- 请确保如图(第10-11页)所示使用随带的RF电缆和天线隔离器。
- 不要把天线隔离器直接连接到电视机上。  
请确保在电视机与天线隔离器之间使用随带的RF电缆。
- 为避免干扰，请勿让RF电缆和天线隔离器靠近电源线。
- 为避免干扰，请让天线隔离器离电视机尽可能远。
- 切勿让随带的RF电缆用于其它用途。
- 切勿把RF电缆放置在电视机的下方。
- 为了能够获得最佳的画面与声音，该型号电视机要求配备天线，正确的电缆(75欧姆同轴)与正确的端子插头。
- 如果使用公用天线，那么在墙壁上的天线插座与电视机之间必须配备正确的连接电缆与插头。
- 当地的电视服务中心或经销商可能会有助于您找到适合您所在地的天线系统和所需配件。
- 任何因天线安装、现有系统升级或所需配件而产生的费用均由客户自行承担。
- 如果有任何问题(如噪声)，请咨询您当地的电视服务中心。
- VIERA Link 连接(详见第35页)。
- 请勿必同时阅读设备的操作手册。

## 连接DVD/录像机

电视机, DVD或录像机

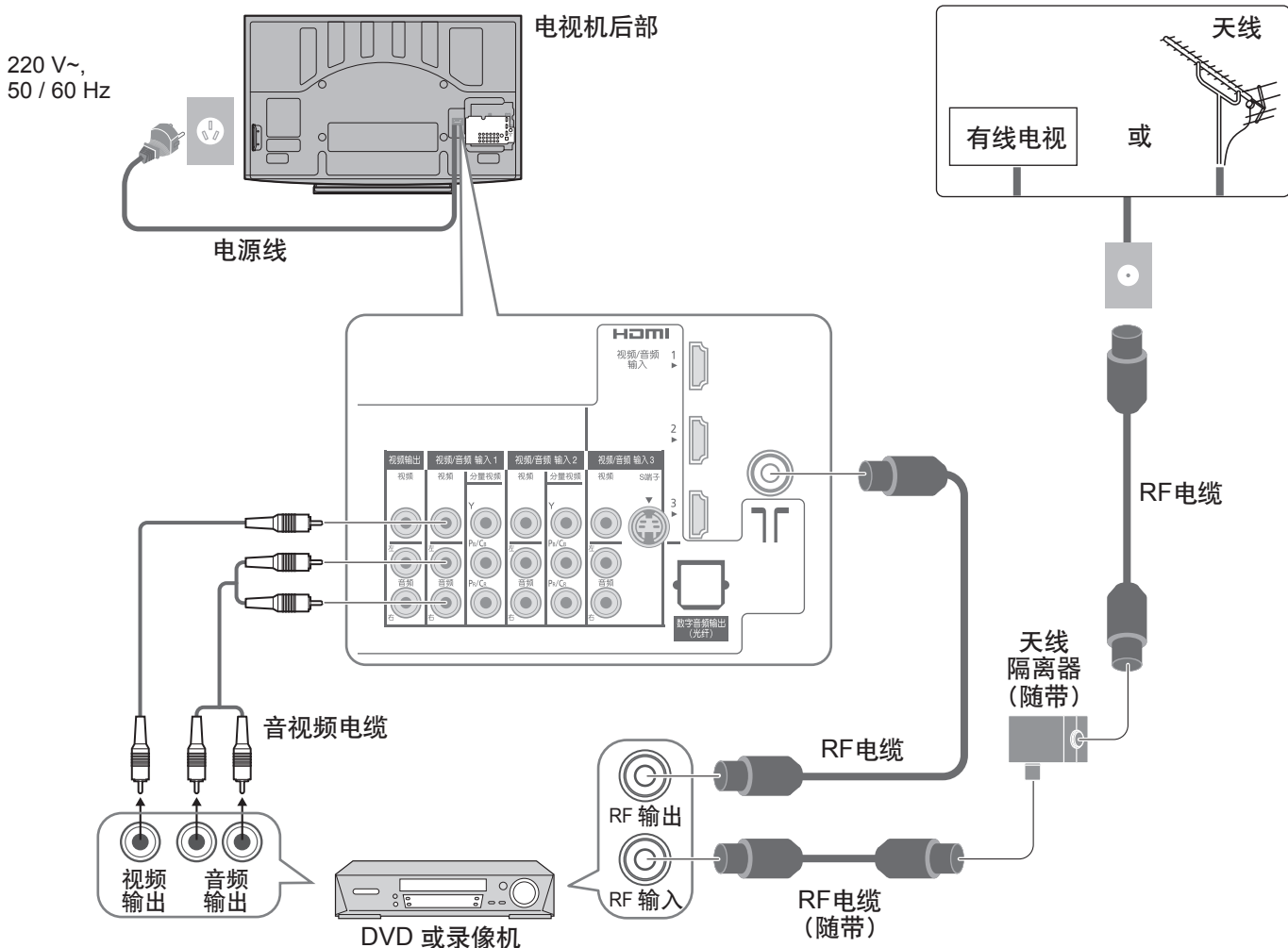

快速开始指南

基本维护与保养

# 维护与保养

首先, 应将电源插头从电源插座中拔下

## 显示屏幕

日常保养: 用一柔软的布轻轻擦拭表面清除灰尘。

特别脏: 用一柔软的布浸上清水或1:100稀释的中性洗涤剂水溶液擦拭表面。然后用一柔软的干布将表面全部擦拭直至擦干为止。

### 注意

- 显示屏幕的表面是经特殊处理与加工的, 因此易于受损。切勿用指甲或其他硬物敲击或刮擦显示屏幕。
- 切勿让屏幕表面受到驱虫剂、稀释剂或其他挥发性物质的侵蚀。以免严重损伤屏幕。

## 外壳·台座

日常保养: 用一块柔软的干布将外壳的表面擦拭干净。

特别脏: 首先, 将干布在清水中或加有少量中性洗涤剂的水中沾湿, 然后把布拧干并用此布将表面擦拭干净。最后, 用一块干布将表面擦干。

### 注意

- 切勿让电视机的表面受到洗涤剂的侵蚀。液体流入电视机会导致电视机工作异常。
- 切勿让外壳表面受到驱虫剂、稀释剂或其他挥发性物质的侵蚀。以免外壳出现掉漆现象。
- 切勿让外壳与橡胶或PVC物质长时间接触。

## 电源插头

定期用干布将电源插头擦净(湿气与堆积的灰尘可能会引发火灾或电击)。

# 自动调谐

自动搜索并存储电视频道。

如果您当地的经销商已经完成设置，则以下步骤可以省略。

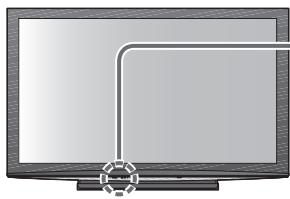

1

## 将电视机与电源连接并开启



- 您可以使用遥控器开启电视机或转为待机模式。（电源指示灯：开）

2

## 选择您需要的语言

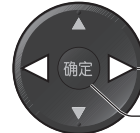
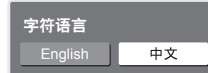

- ① 选择
- ② 存储

3

## 选择您的区域

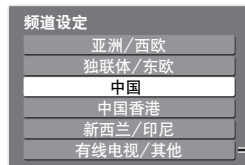

- 选择



- 有线电视/其他
- 按 **确定** → 显示次级菜单

4

## 开始自动调谐



- 自动调谐用于搜索并存储电视频道。存储的频道顺序取决于电视信号，广播制式和接收条件。

5

## 选择观看环境



- 在家观看时，建议选择“家庭”模式。选择“家庭”模式可以观看到最佳图像/耗电最少。“商店”用于商店内播放。家庭：“观看模式”设为“标准”。（详见第22页）商店：“观看模式”设为“鲜艳”。（详见第22页）

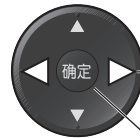

- ① 选择
- ② 设定

自动调谐完成

如果误选了“商店”模式  
返回至“家庭”或“商店”  
选择菜单



选择“家庭”模式



自动调谐完成

- 如果按下了此菜单中的确定键，电视机即被设为商店模式。请重新设定所有设置，将电视机设为“家庭”模式。
- ➔ “出厂设定”（详见第30页）

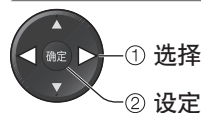

# 语言设置

您可以更改屏幕上显示的语言。

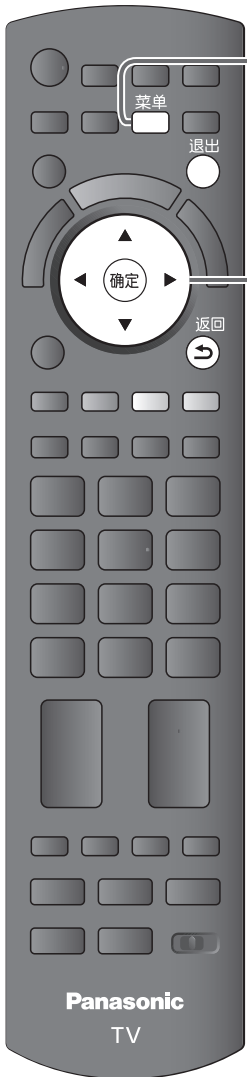

## 1 显示菜单



## 2 选择“设置”



## 3 选择“字符语言”



## 4 选择语言

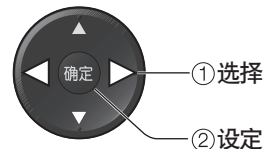
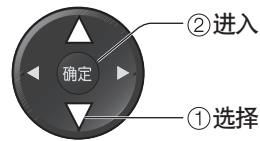
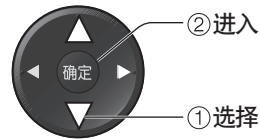
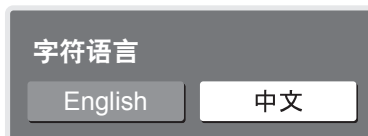

## 使用屏幕显示

很多功能可以通过屏幕显示的菜单进行操作。



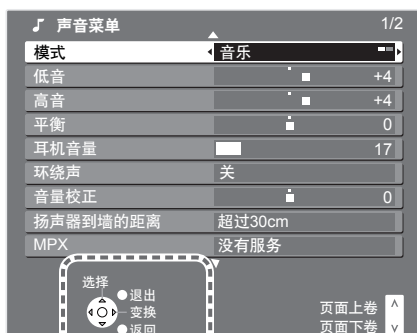



### 屏幕显示帮助说明



屏幕显示的操作方法

(范例)

### 如何使用遥控器

-  菜单 打开主菜单
-  按方向键选择菜单
-  按方向键/调整/从一系列选项中选择
-  进入菜单/存储设置
-  返回 返回上一级菜单
-  退出 从菜单退出及返回到正常观看屏幕

### 说明

- 编辑频道 → “编辑频道” (详见第26页)
- 如果调谐失败 → “调谐及设定频道” (详见第28页)
- 重新设定所有设置 → “恢复设定” (详见第30页)
- 如果您之前在待机模式下关闭电视机，再用开关电源开启，那么此时的电视机仍处于待机模式。

# 观看电视

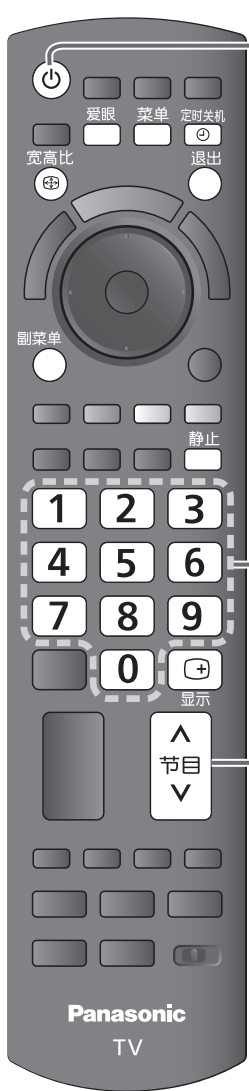

## 1 打开电源



- 总电源开/关按钮应为开。(详见第9页)

## 2 选择节目

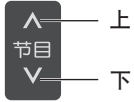

或



- 选择2位或3位的数字频道,例如39  
→ **3** → **9** (在短时间内)
- 如果要选择1位或2位的数字频道  
→ **确定** → 快速切换频道

### 说明

- 当电视机切换至待机后,延迟片刻后会出现一声滴答声。这是正常现象。

## 静止

静止

静止/解除静止

## 显示当前节目状态



### 显示节目信息

● 更换频道时也会显示

○, I, II, ▽ 音频模式 (详见第43页)  
 静音开

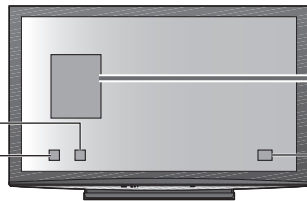

TV 输入模式  
 1 BBC 频道位置/名称  
 CH08 频道编号  
 5.5MHz 声音系统  
 PAL 色彩系统  
 16:9 宽高比

1 - 90 定时关机剩余时间  
 ● 设置 → 请参阅下文

● 设置标签显示时间  
 → “标签显示时间” (详见第 23页)

● 隐藏 →

## 定时关机

在固定的时间后自动关闭电视机(关/15/30/45/60/75/90分)

定时关机  
 重复按  
 此键设  
 置时间

或



① 选择  
 ② 进入



选择“定时关机”并设置  
 时间

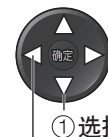

① 选择  
 ② 更换

- 取消 → 设为“关”或关闭电视机。
- 显示剩余时间 → 信息栏
- 当剩余关机时间在3分钟内时，剩余时长将在屏幕上闪烁。

## 亮度标准

护眼

显示护眼



护眼 开(显示 开)  
 显示周围的亮度。



暗 ← → 亮

护眼

设置护眼



→ 开 (显示 开)  
 ← 关 ← 开 (显示 关) ←



### 显示当前节目的可选设置

副菜单



立即查看或改变当前节目状态

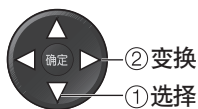

改变设置

MPX

➔ 声音菜单 (详见第22页)

频道色彩设定

设定颜色深度

音量校正

调整各节目或输入模式的音量

#### 说明

- 也可以用于改变菜单列表中的设置 (详见第22页和23页)

### 改变画面宽高比

宽高比



改变画面宽高比



宽高比选择列表

以最佳的宽高比尺寸观看。

宽高比



显示宽高比选择列表

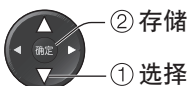

在列表显示期间，选择模式

- 单用宽高比键切换模式



重复按此键选择您需要的模式

16:9



能不失真(变形)地显示16:9的图像。

14:9



能不失真地显示标准14:9的图像。

边缘扩大



全屏显示4:3的图像。仅在左右两边出现明显的拉伸。

4:3



能不失真地显示标准4:3的图像。

4:3全屏



水平方向放大显示4:3图像，以充满屏幕。  
● 仅适于高清信号

全方位扩大1



显示16:9的合成图像和4:3图像，且不失真。

全方位扩大2

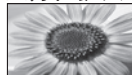

全屏显示16:9的合成(变形)图像，且不失真。

全方位扩大3

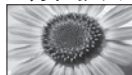

全屏显示2.35:1的合成(变形)图像，且不失真。对于16:9的图像，最大化显示图像(有略微的扩大)。

#### 说明

- 电脑模式下仅“16:9”和“4:3”可用。
- “观看模式”设为“游戏”时，仅“16:9”可用。
- 双画面模式时不可用。
- 可分别记忆SD(标准清晰度)和HD(高清晰度)信号的宽高比模式。

### 多窗口

#### 画中画 观看双画面(详见第44页)



- 遥控器操作适用于主画面

同时欣赏两个画面，例如电视节目和DVD。

#### 画中画模式(PinP)

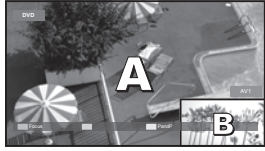

#### 画与画模式(PandP)



主画面 副画面

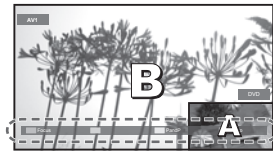
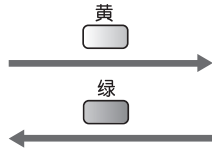

颜色栏

#### 双画面模式时的操作

- 退出双画面模式 (返回主画面的单画面)
- 要更改布局或画面，先显示颜色栏



- 更改布局 → 绿 黄

- 更改聚焦至副画面 → 红

- 更改副画面的输入模式

→ 交换主画面和副画面 蓝 → 用遥控器更改输入模式(详见第18页) → 再次交换 蓝

# 观看视频及DVD

连接外部设备(录像机,DVD设备等)后,您可以观看输入的信号。

●连接设备(详见第40-41页)

使用本机遥控器,能够操作选定Panasonic外部设备的某些功能。



## 1 显示输入选择菜单

视频

## 选择所连接设备的输入模式

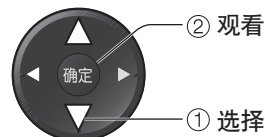
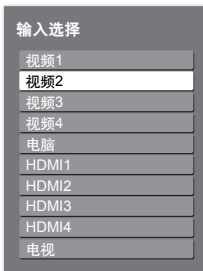

- 您也可以使用遥控器上或电视机侧面板上的视频键选择输入模式。重复按键可选择您需要的输入模式。
- 您可以标示或跳过每个输入模式 → “输入标签” (详见第24页)

## 3 观看

显示选择的模式

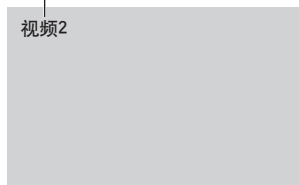

### 说明

- 如果外部设备具有画面宽高比调节功能,请将其设置为16:9。
- 欲了解具体内容,请参阅连接设备的操作手册或咨询你当地的经销商。

返回电视画面 → 电视

遥控器可直接遥控连接到电视机的Panasonic设备。

	<b>BD/DVD / TV 键 *</b> 把开关拨到 BD/DVD 来控制 Panasonic DVD 刻录机, DVD 播放机, BD(蓝光)播放机, 家庭影院或录像机 把开关拨到 TV 来控制 VIERA Link 设备 → “VIERA Link 控制” (详见第37页)
	<b>待机</b> 设置待机模式/开机
	<b>播放</b> 重新播放录像/DVD
	<b>停止</b> 停止播放
	<b>后退/跳过/搜索</b> 录像机: 后退, 快速倒退观看画面 DVD: 跳过前一主题或标题 按住此键向后搜索
	<b>快进/跳过/搜索</b> 录像机: 快进, 快速前进观看画面 DVD: 跳过后一主题或标题 按住此键向前搜索
	<b>暂停</b> 暂停/重新播放 DVD: 按住此键可慢速播放
	<b>节目上/下</b> 选择节目
	<b>录像</b> 开始录像

#### \* 设置遥控器遥控Panasonic设备。

- ① 将键拨到BD/DVD位置 → 
- ② 按住“”并按下如下表所示需要被控制的设备的代码

输入对应代码

请参阅下表



设备类型	代码
DVD刻录机/DVD播放机/BD(蓝光)播放机	70(默认)
家庭影院	71
录像机	72

#### 说明

- 在设置完毕后, 请执行操作进行确认。
- 更换电池后, 录像机与DVD的代码均会自动失效。请重新设置。
- 某些设备的一些操作可能不适用。

# 如何使用菜单功能

各种菜单使您能够对图像、声音及其他功能进行设置，从而使您可以按自己的喜好观看电视。



## 1 显示菜单



- 显示可操作的功能  
(这些功能会因输入信号的不同而有所差异)

## 2 选择菜单



(范例)

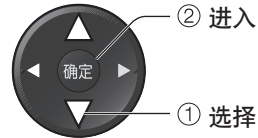

## 3 选择功能项

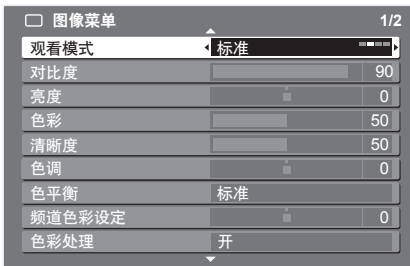

(范例)

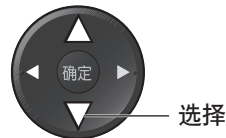

## 4 调整或选择

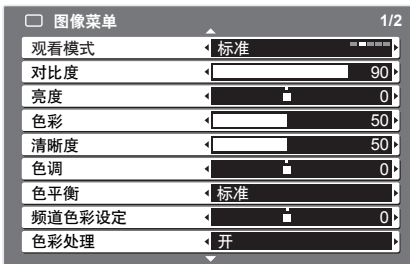

(范例)

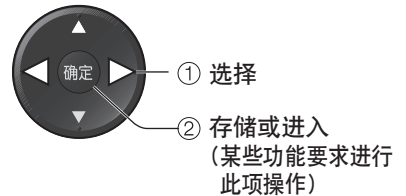

随时返回电视画面

退出



返回上一级菜单

返回



菜单翻页

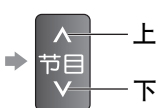

### 在备选项中进行选择

备选项的编号与位置



选项改变

### 调整大小



滑条移动

### 进入下一级菜单



进入菜单

### 定制输入名称

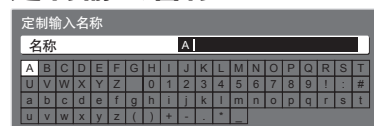

● 删除一个字符 → 红

### 重新设定

● 重新设定图像  
→ 图像菜单“复位为默认设定”  
(详见第22页)

● 重新设定声音  
→ 声音菜单中“复位为默认设定”  
(详见第22页)

● 初始化所有设定  
→ 设定菜单中的“出厂设定”  
(详见第30页)

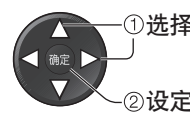

返回



存储

● 删除全部字符 → 蓝

每按一下改变一个字符。停留几秒或按下确认键可以设定字符，在几秒内按下其它数字键可以改变字符。

下表是所有数字键所对应的字符。

数字键	字符	数字键	字符
1	. ! : # + - * _ ( )	6	m n o 6 M N O
2	a b c 2 A B C	7	p q r s 7 P Q R S
3	d e f 3 D E F	8	t u v 8 T U V
4	g h i 4 G H I	9	w x y z 9 W X Y Z
5	j k l 5 J K L	0	Space 0

# 纵览

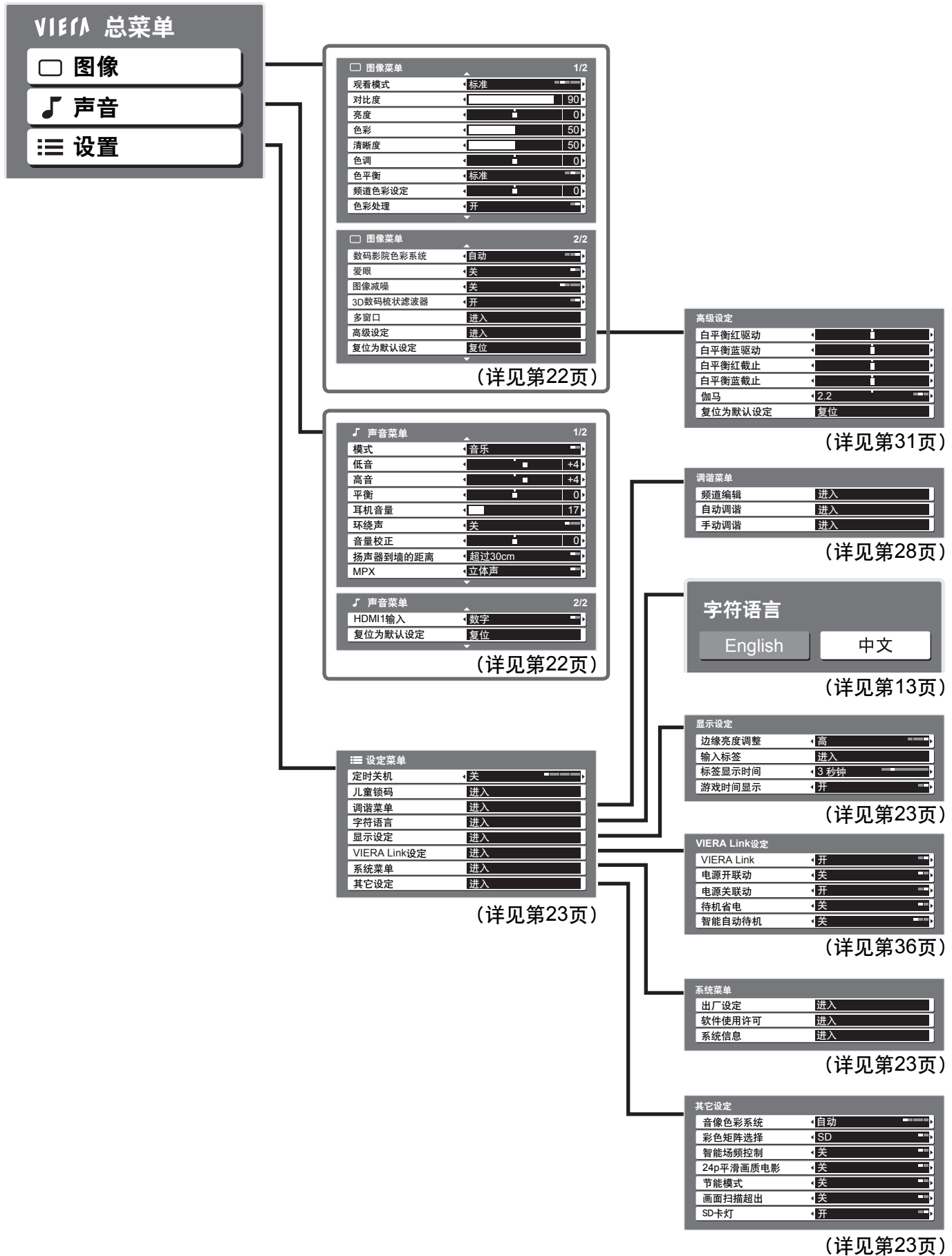

如何使用菜单功能  
(图像、声音等)

高级功能

● 由于输入信号不同，以上菜单项可能也会有所不同。

# 如何使用菜单功能

菜单列表

菜单	功能项	调整/配置 (备选方案)
图像菜单	观看模式	基本图像模式 (鲜艳/标准/影院/THX/游戏) 鲜艳: 增强在光亮房间观看时的对比度和锐化度 标准: 推荐在正常的房间灯光环境下观看 影院: 在较暗的房间里观看电影产生一种在电影院观看的效果 THX: 让您在家享受卓越的图像质量和影院体验 游戏: 仅在连接游戏设备时显示玩游戏的时间 ● 对各输入信号进行设定
	对比度、亮度、色彩、清晰度	对对比度、亮度、色彩、清晰度进行调整, 以适合您观看
	色调	在NTSC信号下, 对图像色调进行调整, 以适合您观看 ● 仅供接收NTSC或分量视频/HDMI信号
	色平衡	选择整个图像的整体色调 (冷色调/标准/暖色调) ● 观看模式设置为THX时无效
	频道色彩设定	电视频道间的色调差异对于每个接收到的频道可以有3种调节水平 ● 选择您要观看的频道并设置该功能
	色彩处理	自动将颜色调整得生动、鲜艳 (关/开) ● 电脑信号无法使用
	数码影院色彩系统	扩展色域显示生动图像 (关/开/自动) 在观看HD移动图像时有效 ● 仅适用于HDMI输入模式或观看电影模式 ● 观看模式设置为THX时无效
	护眼	根据周围光线条件自动调整图像设定 (关/开(显示开)/开(显示关))
	图像减噪	减少图像噪音 自动减少不必要的图像噪音 (关/少/中/多) ● 电脑信号无法使用
	3D 数码梳状滤波器	自动使静止画面与慢动作画面看上去更生动, 设置“开”来显示锐化和更精确的颜色 (关/开) ● 仅在接收PAL或NTSC信号时才会显示 ● 对S端子、分量视频、电脑视频输入、HDMI和SD卡信号无效
	多窗口	同时显示两个窗口(详见第17页) ● PC模式或者插入SD卡时不可用
	高级设定	设置色平衡、观看和位置(详见第31页) 在标准、影院或THX观看模式下设置色平衡
	复位为默认设定	按确定键将图像菜单复位至默认
	声音菜单	模式
低音		调整低音输出模式
高音		调整高音输出模式
平衡		调整左右扬声器的音量
耳机音量		调整耳机音量
环绕声		环绕声设置(关/V-Audio/V-Audio Surround/V-Audio ProSurround) V-Audio: 提供了动态增强器来模拟改进的空间效果 V-Audio Surround: 提供了宽度和深度的动态增强器, 模拟改进的空间效果 V-Audio ProSurround: 提供了进一步增强宽度和深度的动态增强器改进空间效果 ● 还可以通过遥控器上的环绕声按键进行切换(详见第9页)
音量校正		调节单个频道或输入模式的音量
扬声器到墙的距离		调整低频音量 (超过30cm/30cm以内) ● 超过30cm: 电视机后部距离墙超过30cm时, 推荐使用 ● 30cm以内: 电视机后部距离墙在30cm以内时, 推荐使用
MPX		选择立体声/单声道(单声道/立体声)(详见第43页) ● 标准: 立体声 ● 无法接收立体声信号: 单声道 ● M1/M2: 传输单声道信号时可用
HDMI1/4输入		根据输入信号进行选择(数字/模拟)(详见第43页) 数字: HDMI电缆连接 模拟: HDMI-DVI适配器电缆连接 ● 仅HDMI输入模式 ● HDMI2/3端子仅供数字信号使用
复位为默认设定	按确定键将声音菜单复位至默认	



## 菜单列表

菜单	功能项	调整/配置 (备选方案)	
设定菜单	定时关机	设置电视机自动关闭的时间 (关/15/30/45/60/75/90分)(详见第15页)	
	儿童锁码	频道加锁禁止观看 (详见第25页)	
	调谐菜单	频道编辑	跳过不想看的频道 (详见第27页)
		自动调谐	自动设定所有频道 (详见第29页)
		手动调谐	手动设置频道 (详见第29页)
	字符语言		选择屏幕显示语言 (English / 中文)
	显示设定	边缘亮度调整	增加边缘(屏幕的左右两侧)的亮度 (关/低/中/高) ● 建议的设置为高, 以防止边缘上出现“余像”
		输入标签	标注或跳过各个输入模式 (详见第24页)
		标签显示时间	设置信息栏在画面上停留的时间。从0(无显示)至10秒, 以1秒为增量
		游戏时间显示	每隔30分钟显示玩游戏的时间长度 (关/开) ● 当“观看模式”设置为“游戏”时
	VIERA Link 设定	VIERA Link	设置VIERA Link功能 (关/开) ● “VIERA Link”设为“开”时, VIERA Link功能才可用
		电源开联动	设置使用电源开联动功能 (关/开) (详见第36页)
		电源关联动	设置使用电源关联动功能 (关/开) (详见第36页)
		待机省电	控制所连接设备待机模式下的耗电, 以节省耗电量 (关/开) (详见第36页)
		智能自动待机	让不观看或不使用的连接设备进入待机模式, 以节省耗电量 (关/开 (有提示) /开 (无提示)) (详见第36页)
	系统菜单	出厂设定	将所有设定恢复为出厂状态 (详见第30页)
		软件使用许可	显示软件使用许可信息
		系统信息	显示电视机系统信息
	其它设定	音像色彩系统	根据视频模式视频信号来选择最佳的的色彩系统(自动/PAL/SECAM/M.NTSC/NTSC)
		彩色矩阵选择	仅可用于来自于视频/音频输入1或2的分量视频端子或HDMI1/HDMI2/HDMI3/HDMI4端子连接的数码设备的自然色彩的480p或576p输入信号 选择SD或HD来自动调节SD (标准清晰度) 或HD (高清晰度) 的色彩参数 ● SD: 输入信号为标准清晰度的影像 ● HD: 输入信号为高清晰度的影像
		智能场频控制	自动补偿画面帧数, 从而使图像更流畅 (关/开) ● 当画面出现抖动时设置为“关”
		24p平滑画质电影	自动补偿画面帧数, 从而使图像更流畅 (关/开) ● 只适用于24p信号 ● 如果噪点是在屏幕上产生则设置为“关”
		节能模式	降低画面的亮度, 最大程度地节省耗电量 (关/开)
画面扫描超出		选择图像显示的屏幕区域 (关/开) 开: 扩大图像来隐藏图像边缘 关: 显示图像原始尺寸 ● 当图像边缘受到干扰时设为“开” ● 当宽高比为16:9时, 此功能有效 ● 此功能均被SD和HD信号分别记忆下来	
SD卡灯		插入SD卡后亮起蓝色指示灯 (关/开) (详见第32页)	

- 在使用电脑或SD卡时, 将会有不同的菜单显示。(详见第31页和第32页)
- 只可以选择可以使用的项。

# 输入标签

为更好地分辨和选择输入模式，您可以将每一个端子添加标签或跳过，即使没有连接任何设备。（详见第18页）

**1 显示菜单**  
菜单

**2 选择“设置”**  
VIERA 总菜单  
□ 图像  
♪ 声音  
≡ 设置

**3**  
≡ 设定菜单  
定时关机 关  
儿童锁码  
调谐菜单  
字符语言  
显示设定 进入  
VIERA Link 设定  
系统菜单  
其它设定

**4 选择“输入标签”**  
设定菜单  
边缘亮度调整 高  
输入标签 进入  
标签显示时间 3 秒钟  
游戏时间显示 开

**5 选择一个输入端子并进行设定**  
输入标签  
视频1 视频 1  
视频2 视频 2  
视频3 视频 3  
视频4 视频 4  
电脑 电脑  
HDMI1 HDMI1  
HDMI2 HDMI2  
HDMI3 HDMI3  
HDMI4 HDMI4

② 进入  
① 选择

② 进入  
① 选择

② 进入  
① 选择

② 设定  
① 选择

返回电视画面 → 退出

此标签将在“输入选择”菜单（详见第18页）中显示或提示。

- 如果选择了跳台，您将不能选择此模式。

## 定制输入名称

您可以自由命名输入端子。

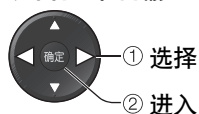

选择“定制输入名称”

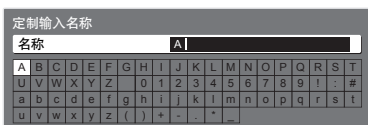

（最多可输入10个字符）  
您可以通过数字键来设定字符。  
➔ 详见第20页

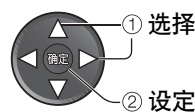

设定字符



存储

# 控制频道观看权限

您可以锁定某个特定频道/视频输入端子以控制观看权限。

当选定频道/输入时，将出现一条消息。必须在输入密码后才能观看加密的频道。



1 显示菜单  
菜单

2 选择“设置”



3 选择“儿童锁码”



4 设定

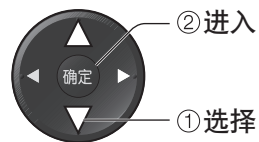
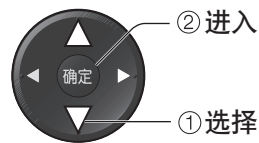

返回电视画面 → 退出

控制频道  
输入观看  
标权  
签限

高级功能

## 控制频道观看权限 儿童锁码

### ① 输入密码 (4位)



- 初次设置时需输入2次密码。
- 为防止忘记密码，请对所设密码做记录。

### ② 选择“儿童锁码目录”



### ③ 选择需要锁定的频道/输入



频道/输入锁定时会出现

- 取消  
→ 选择需要锁定的频道/输入  
→ 确定
- 全部锁定 → 绿
- 全部解除锁定 → 黄
- 下一个输入 → 红

### 更改密码

在“儿童锁码”中选择“改变PIN”然后输入2次新的PIN。

### 说明

- 执行出厂设定 (详见第30页) 后，所有PIN和设置将被删除。

# 编辑频道

您可以编辑喜爱的频道列表、跳过不想看的频道等。

**1 选择电视模式**  
电视

**2 显示菜单**  
菜单

**3 选择“设置”**  
VIERA 主菜单  
□ 图像  
♪ 声音  
≡ 设置

**4 选择“调谐菜单”**  
≡ 设定菜单  
定时关机 关  
儿童锁码  
调谐菜单 进入  
字符语言  
显示设定  
VIERA Link 设定  
系统菜单  
其它设定

**5 选择“频道编辑”**  
调谐菜单  
频道编辑 进入  
自动调谐  
手动调谐

**6 设定**

返回电视画面 → ● 退出

② 进入  
① 选择

② 进入  
① 选择

② 进入  
① 选择

## 跳过不想看的频道/编辑频道(改名字,移动) 频道编辑

您能隐藏不想看的频道。除了在这个作用中外,被隐藏的频道不显示。使用这个作用跳过不想看的频道。

### 选择一个频道添加/删除

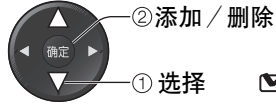
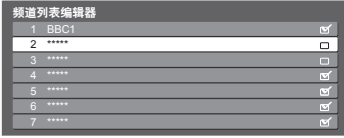

- : 添加
- : 删除(跳过)

● 重新调谐每个频道(手动调谐)  
(详见第29页)



● 显示所有频道



您可以编辑频道。

● 如果录像机仅用RF电缆连接,编辑"录像机"

### ① 选择频道进行编辑

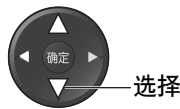
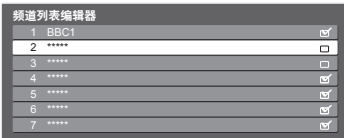

或

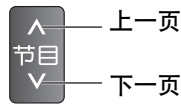

### ② 编辑

选择频道的时候就要更改显示名

蓝  
选择  
"重命名"

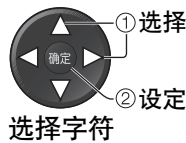

(最多可输入5个字符)

您可以通过数字键来设定字符。  
➔ 详见第20页

改变频道位置

绿

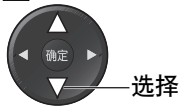

存储  
绿

# 调谐及设定频道

可以重新调谐电视，在搬家时或想要重新搜索新频道以便接受当地的电台信号时非常有用。



**1 选择电视模式**  
电视

**2 显示菜单**  
菜单

**3 选择“设置”**

VIERA 主菜单	
□ 图像	
♪ 声音	
≡ 设置	

**4 选择“调谐菜单”**

≡ 设定菜单	
定时关机	关
儿童锁码	
调谐菜单	进入
字符语言	
显示设定	
VIERA Link 设定	
系统菜单	
其它设定	

**5 选择功能**

调谐菜单	
频道编辑	
自动调谐	进入
手动调谐	进入

返回电视画面 → 退出

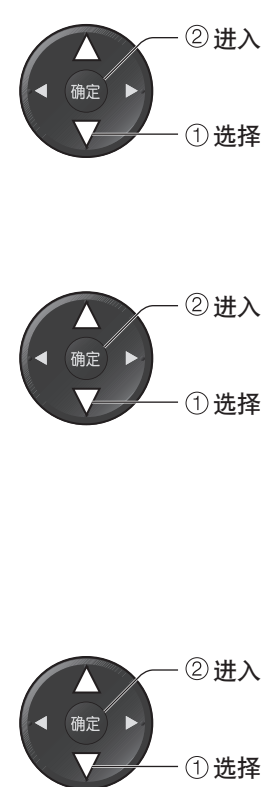

## 自动设定所有频道 自动调谐

自动设置频道接收区域。

### 开始自动调谐

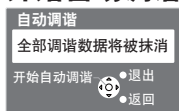

确定



### 自动设定



- 所有之前的调谐设定将被取消。
- 当操作完成后,电视频道“1”将会出现。
- 开始从低频道到高频道搜索。在此过程中接收到的频道被添加到列表中。(详见第27页)
- 如果调谐没有完成 → “手动调谐” (请参阅下文)

使用电视机侧面板上的按钮进行自动调谐 (详见第9页)

- ① 重复按 **功能** 至“自动调谐”菜单
  - ② 进入“自动调谐”**电视**
  - ③ 开始“自动调谐”**电视**
- 返回电视画面 → **功能**

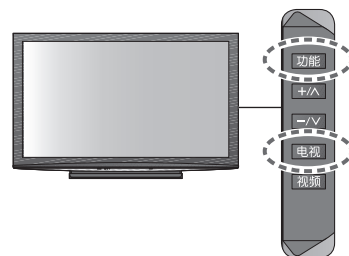

## 手动设定频道 手动调谐

### 微调

用于对个别频道的细微调整 (受天气环境等因素影响)

### 手动调谐

自动调谐后手动设置频道

- 设置声音系统和色彩系统,然后执行此功能。  
通常设置色彩系统为“自动”。
- 如果录像机仅用RF电缆连接,那么选择频道编号“0”。

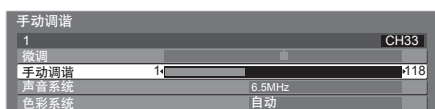

选择频道位置



选择频道



调谐并存储



- ① 调谐
- ② 存储



# 恢复设定 (出厂设定)

将电视机恢复到初始状态。  
所有设定 (频道, 画面, 音效等) 将恢复到初始状态。

**1 显示菜单**  
菜单

**2 选择“设置”**  
VIERA 主菜单  
□ 图像  
♪ 声音  
≡ 设置

**3 选择“系统菜单”**  
≡ 设定菜单  
定时关机 关  
儿童锁码  
调谐菜单  
字符语言  
显示设定  
VIERA Link 设定  
系统菜单 进入  
其它设定

**4 选择“出厂设定”**  
系统菜单  
出厂设定 进入  
软件使用许可  
系统信息

**5 设定**

退出  
返回电视画面 → ●

② 进入  
① 选择

② 进入  
① 选择

② 进入  
① 选择

## 恢复设定 出厂设定

### ① 确认并重新设定

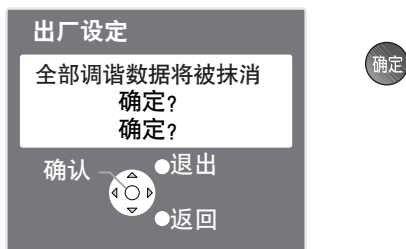

### ② 按照屏幕显示说明

- 当电视机电源打开时开始自动调谐。(详见第12页)

仅需重新调谐电视频道时, 例如搬家后

→ “自动调谐” (详见第29页)

# 电脑屏幕显示

电视机可作为电脑的显示器。  
您亦可以连接音频电缆播放电脑音频。

● 连接电脑 → 详见第40页



**1 选择电脑**

电脑

**2 要更改设置，请参阅下表**

返回电视画面 → 电视

电脑菜单设置（可根据你的需要改变）

菜单	功能项	调整/配置(可选项)
图像菜单	高级设定	
	白平衡红驱动	亮红色区域的白平衡
	白平衡蓝驱动	亮蓝色区域的白平衡
	白平衡红截止	暗红色区域的白平衡
	白平衡蓝截止	暗蓝色区域的白平衡
	伽马	(S Curve / 2.0 / 2.2 / 2.5)
	复位为默认设定	按确认键将图像菜单复位至默认
设定菜单	高级设定	
	输入分辨率	切换至宽屏幕 ●VGA (640 × 480 点), WVGA (852 × 480 点), XGA (1,024 × 768 点), WXGA (1,280 × 768 点, 1,366 × 768 点) ●选项根据信号不同而改变
	时钟	如果出现噪声，请对时钟进行调整，从而将噪声减至最小
	水平位置	调整水平位置
	垂直位置	调整垂直位置
	时钟相位	去除闪烁与失真 ●请在调整完时钟后再进行该项调整 ●调整该项可将噪声减至最小
	同步	电脑同步信号 (水平和垂直信号/绿信号) ●水平和垂直信号: 通过您电脑的水平与垂直信号来进行同步调整 (最常见的同步格式) 绿信号: 通过您电脑的绿色信号(若有)来进行同步调整
	复位为默认设定	按确认键将设定菜单复位至默认

●其他项目 → 详见第22页和第23页

恢复设定(出厂设定)

高级功能

# 浏览SD卡

## (VIERA影像播放器)

照片浏览器:显示数码相机拍摄的静止图像

观看电影:播放数码摄像机拍摄的动态图像。

- 操作过程中, 没有信号从视频/音频端子输出。但是, 音频输出和数字音频输出端子可以输出观看电影时的声音。
- “日期” 显示数码相机或数码摄像机拍摄的日期。无拍摄日期的文件显示格式“\*\*\*\*/\*\*/\*\*”。
- SD卡的详细说明 → (详见第44页)

### 插入SD卡

(如图所示)

推入直至听到咔嚓声为止

正面

### 取出SD卡

按卡的中央部分

蓝色指示灯

- 当“设定菜单”中的“SD卡指示灯”设置为“开”时(详见第23页), 插入SD卡, 蓝色指示灯亮。

## 照片浏览器

- 1 插入SD卡
- 2 选择“照片浏览器”
- 3 选择要显示缩略图的文件夹。
- 4 在缩略图中选择要浏览的照片

**SD卡菜单**

- 照片浏览器
- 观看电影

**选择要显示缩略图的文件夹。**

100_PANA 38张照片	101_PANA 3张照片	102_PANA 14张照片	200_PANA 20张照片
201_PANA 7张照片	ROOM 1张照片	Prall 18张照片	Nature 14张照片

(文件夹浏览)

**在缩略图中选择要浏览的照片**

选中的照片 (无法载入的图像等)

p1010001	p1010002	p1010003	p1010004
p1010005	p1010006	p1010007	p1010008
p1010009	p1010010	p1010011	p1010012

显示已选照片的信息 (缩略图画面)

返回电视画面

退出 或 SD卡

返回至上一级菜单

返回

画面操作指南 (每次显示一张)

- 一次显示一张照片
- 显示/隐藏操作指南
- 至先前的照片
- 旋转90度(逆时针)
- 至下一张照片
- 旋转90度(顺时针)
- 返回到缩略图画面

## 幻灯片放映

开始幻灯片放映 (按步骤④操作)

选择首张浏览的照片



开始幻灯片放映

红

● 暂停放映



● 返回到单画面

绿

### 说明

- 在一组幻灯片播放完成后会重复播放该组幻灯片。

幻灯片放映设置(在浏览照片模式下操作)

显示菜单

菜单

选择“观看设置”

VIERA 主菜单

□ 图象

♪ 声音

观看设置

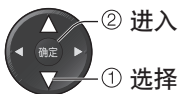

② 进入

① 选择

选择功能并进入该功能

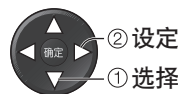

② 设定

① 选择

- 其他功能项 → (详见第22-23页)

菜单	功能项	调整/配置 (备用方案)
观看设置	背景音乐	选择幻灯片放映时的背景音乐 (关/类型1/类型2/类型3)
	效果	选择幻灯片放映时切换照片的效果 (关/渐变/幻灯片/溶镜/随机) 渐变:下一张照片渐渐显现 幻灯片:下一张照片滑入, 从左边开始显示 溶镜:照片被模糊的方块替代 随机:随机选择各种效果
	定时	选择幻灯片的放映间隔 (5秒钟/10秒钟/15秒钟/30秒钟/60秒钟/90秒钟/120秒钟)
	重复	重复放映幻灯片 (关/开)

## 显示所有照片

显示SD卡中所有照片的缩略图。



(文件夹浏览)



(缩略图—所有图片)



① 选择

② 单画面

## 按拍摄日期或月份分类

显示按相同日期或相同月份分类的群组列表。

- 没有日期记录的照片将以“未知”的格式显示。



(缩略图)



(按月份分组)

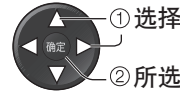

① 选择

② 所选群组的缩略图



(按日期分组)

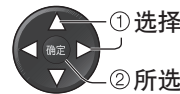

① 选择

② 所选群组的缩略图

# 浏览SD卡

(VIERA影像播放器)

## 观看电影



1 插入SD卡

2 选择“观看电影”

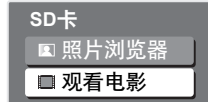

3 选择要浏览的文件



文件格式  
仅支持AVCHD或MPEG2。  
● 欲了解具体内容 → (详见第44页)  
所选文件

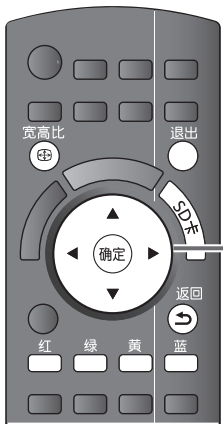
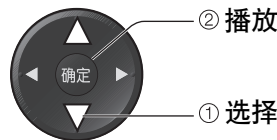
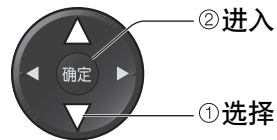

返回电视画面

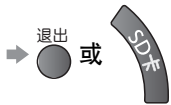

返回至上一级菜单

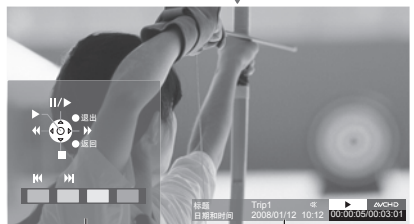

操作指南

(播放)

信息状态栏 → 显示

● 返回至列表 → (停止)

● 改变宽高比 (仅适用于4:3短片内容)  
宽高比

开始播放

● 显示操作指南



● 隐藏操作指南 →



快退

暂停/播放

播放

快进

停止

● 至上一短片 → 红

● 至下一短片 → 绿

## 音频设置

音频输出设置 (按步骤 3 操作)

显示菜单

菜单

选择“声音”

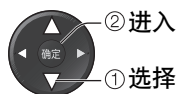

● 其他功能项 → (详见第22-23页)

选择“SPDIF选择”并进入该功能

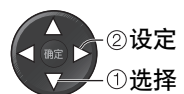
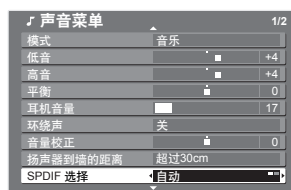

菜单	功能项	调整/配置 (备用方案)
声音	SPDIF选择	SPDIF: 一种标准音频传输文件格式 选择数字音频输出端子所输出数字音频输出信号的初始设置 (自动/脉冲编码调制) 自动: 杜比数字环绕声以杜比数字比特流输出。MPEG以脉冲编码调制输出。 脉冲编码调制: 数字输出信号固定为脉冲编码调制。

# VIERA Link “HDAVI Control™”

享受拥有“HDAVI Control”功能的Panasonic产品的更多HDMI通用性功能。

本电视机支持“HDAVI Control 4”功能。

使用HDMI电缆可自动接入设备（HD摄像机、家庭影院、功放等）。

使用这些功能必须同时具备“HDAVI Control”和“VIERA Link”功能。

- 由于设备的HDAVI Control版本的原因一些功能可能无法启用，请确认所连接的设备的HDAVI Control版本。
- VIERA Link “HDAVI Control” 是一款由我们开发和补充的独一无二的功能，它是以HDMI提供的控制功能为基础的。HDMI是一项工业标准，被公认为HDMI CEC(消费者电子控制)。因此，可能无法确保兼容其他品牌支持HDMI CEC功能的设备。
- 请参阅各设备相应的操作手册。有关适用Panasonic设备的信息，请咨询您当地的Panasonic经销商。

## VIERA Link 功能和连接

### VIERA Link

功能	具有VIERA Link功能的连接设备	DVD播放机/蓝光播放机*1	HD摄像机/LUMIX相机*1	家庭影院*2	功放*2
简单录放		○	○	○*5	—
电源开联动		○	○	○	—
电源关联动		○	○	○	○
减少待机时的不必要耗电		○*4	—	—	—
不工作设备自动待机		○*3	—	○*3 *6	○*3
使用VIERA遥控器控制连接设备的菜单		○*3	○*3	○*3	—
扬声器控制		—	—	○	○

\*1:仅限HDMI连接

\*2:HDMI和音频输出连接

\*3:具备“HDAVI Control 2或更高版本”功能的设备可用

\*4:具备“HDAVI Control 4”功能的设备可用

\*5:正在播放光盘时

\*6:观看光盘时除外

### 连接

- 使用DVD播放机/蓝光播放机/HD摄像机/LUMIX相机



- 使用家庭影院:

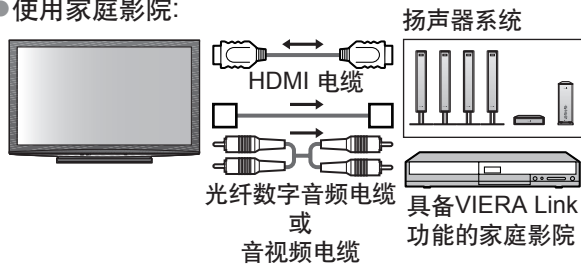

- 使用功放:

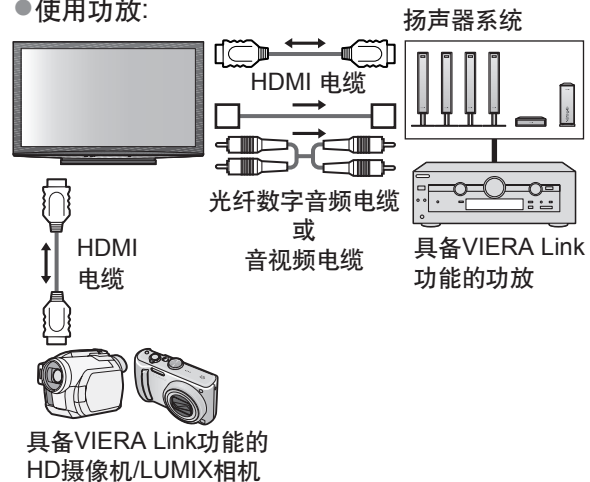



# VIERA Link “HDAVI Control™”

## 说明

- 所连接的设备会影响该功能是否能正常运行。
- 对于拥有VIERA Link功能的DVD播放机/蓝光播放机/HD摄像机/LUMIX相机，请通过HDMI电缆连接至HDMI1、HDMI2、HDMI3或HDMI4端子。
- 对于家庭影院/功放，请通过HDMI电缆和/或(光纤数字电缆或音频电缆)连接至HDMI1、HDMI2、HDMI3或HDMI4端子用于从电视机上输出音频。
- 请使用HDMI兼容电缆。非HDMI兼容电缆将无法利用。  
推荐的Panasonic HDMI电缆产品型号：  
• RP-CDHG10 (1.0米) • RP-CDHG15 (1.5米) • RP-CDHG20 (2.0米) • RP-CDHG30 (3.0米) • RP-CDHG50 (5.0米)

## 准备工作

- 连接支持VIERA Link功能的设备。
- 设置连接设备。请参阅设备操作手册。
- 在设置菜单中将VIERA Link设为开 → “VIERA Link” (详见第23页)
- 设置电视机 → 连接后，先开启所连接设备，再开启电视机。选择HDMI1、HDMI2、HDMI3或HDMI4输入模式(详见第18页)，并确认画面可以正确显示。  
下列情况下每次均应该进行此设置：  
• 初次使用时 / • 添加或重新连接设备时 / • 更改设置时

## 可用功能

### 简单录放

自动输入切换—操作连接的设备时，输入模式将被自动切换。

### 电源开联动

要使用此功能时，请将设置菜单中的电源开联动设为“开” → “电源开联动” (详见第23页)

当连接的Panasonic设备开始录放，连接的设备菜单将被激活，电视机将自动打开。(仅当电视机为待机模式时。)

### 电源关联动

要使用此功能时，请将设置菜单中的电源关联动设为“开” → “电源关联动” (详见第23页)

当电视机处于待机模式时，连接的设备也将自动设置为待机模式。

- 即使在定时关机或自动电源待机功能作用下自动进入待机模式，此功能仍然有效。

### 减少待机时的不必要耗电 待机省电

要使用此功能时，请将设置菜单中的待机省电设为“开” → “待机省电” (详见第23页)

连接设备待机模式下的耗电量将与电视机开/关状态同步增高或降低，以减少耗电量。

当电视机进入待机模式时，连接设备将自动进入待机，连接设备待机模式下的耗电量将自动降至最少。

当电视机开机时，连接设备仍在待机模式下，但耗电量增加以缩短启动时间。

- 如果连接设备可以更改待机模式下的耗电量且已设为高耗电量，此功能将很有用。

### 不工作设备自动待机 智能自动待机

要使用此功能时，请将设置菜单中的智能自动待机设为“开(有提示)”或“开(无提示)” → “智能自动待机” (详见第23页)

当电视机开机时，不使用的连接设备自动进入待机模式，以减少耗电量。

- 如果您选择“开(有提示)”，则在此功能运行之前屏幕上将显示一条信息告知您。



## 可用功能（使用VIERA Link菜单）

### 使用VIERA遥控器控制连接设备 **VIERA Link 控制**

您可以将电视机遥控器指向电视机遥控传感器，来控制连接设备的某些功能。

- 如果无法控制，请检查设置和设备 ➔ “VIERA Link功能和连接”（详见第35页）
- 欲了解控制连接设备的具体内容，请参阅设备的操作手册。

#### 进入并操作设备的菜单



**① 显示“VIERA Link 菜单”**

**② 选择“VIERA Link 控制”**

VIERA Link 菜单  
VIERA Link 控制 刻录机  
扬声器选择 家庭影院

**③ 选择您要进入的设备**  
显示连接设备的类型。  
选择设备类型并进入。

VIERA Link 菜单  
VIERA Link 控制 刻录机  
扬声器选择 家庭影院

刻录机/播放机/家庭影院/录像机/  
LUMIX/其他

- “家庭影院”包括由播放机构成的或由刻录机构成的。
- “其他”即机顶盒。

**进入设备的菜单**  
(自动更改输入模式)

**④ 控制连接设备**

BD/DVD TV

**1. 将键拨到TV位置** ➔ 

**2. 按照以下操作指南操作**

显示操作指南 ➔ 	存储/设定/进入 ➔ 
移动光标/选择菜单 ➔ 	返回上一级菜单 ➔ 
移动光标/进入/调节 ➔ 	退出菜单 ➔ 

当颜色栏显示关键字时 ➔    

#### 说明

- 某些设备上可能无法进行某些操作。此时，请使用设备自带的遥控器。

#### 连接多台刻录机或播放机时

您同时可以最多连接三台刻录机或播放机。

VIERA Link菜单  
VIERA Link控制 刻录机1  
扬声器选择 家庭影院

刻录机1-3/播放机1-3

根据连接相同类型的电视机HDMI端子，从较小编号的端子开始编号。例如，HDMI2和HDMI3连接了两台刻录机时，连接至HDMI2的显示为刻录机1，另一台显示为刻录机2。

#### 进入无效设备时

连接具备“HDAVI Control”功能的设备时

VIERA Link菜单  
VIERA Link控制 刻录机  
扬声器选择 家庭影院

刻录机1-3/播放机1-3

显示连接设备的类型。您可以进入设备的菜单。但无法控制此设备。请使用设备自带的遥控器控制此设备。

# VIERA Link “HDAVI Control™”

可用功能（使用VIERA Link菜单）

## 扬声器控制 扬声器选择

您可以将电视机遥控器指向电视机遥控传感器，来控制节目扬声器。

- 如果您不能操作，请检查设置及设备 → “VIERA Link功能和连接”（详见第35页）

### 进入并控制扬声器音量



① 显示“VIERA Link菜单”

② 选择“扬声器选择”

③ 设定“家庭影院”或“电视”

VIERA Link 菜单

VIERA Link 控制	刻录机
扬声器选择	家庭影院

选择

设定

家庭影院

家庭影院或功放处于待机模式下时，如果连接至设备的节目扬声器有声音输出，它们将自动开启。

- 音量上/下调节

➔  (调节设备音量时将显示音量条。)

- 消音 ➔ 

- 电视机音量为消音。
- 当连接设备关闭时，电视机音量将为当前音量。

电视

电视机音量为当前音量。

### 说明

- 如果您想通过功放聆听多声道声音（如杜比数字5.1声道），请使用HDMI电缆和光纤数字音频电缆连接（详见第35页），然后选择“家庭影院”。
- 通过家庭影院或功放的遥控器可实现简单录放。有关具体内容，请参阅这些设备的操作手册。

### 说明

- 所连接的设备会影响这些功能是否能正常运行。
- 切换输入模式后的几秒钟内，可能无法显示图像或输出声音。
- “HDAVI Control 4”是HDAVI Control兼容设备的最新标准（2008年12月）。此标准兼容传统的HDAVI设备。
- 确认本电视机的HDAVI Control版本 → “系统信息”（详见第23页）

# VIERA工具

使用VIERA工具，您可以直接进入连接设备或SD卡的某些有效功能。

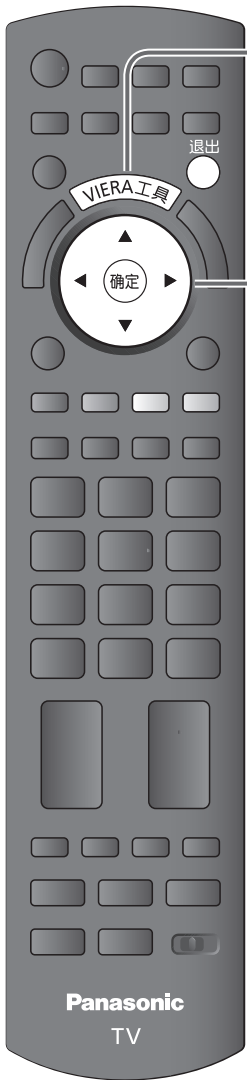

## 1 显示VIERA工具菜单



## 2 选择功能

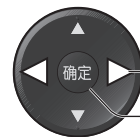

① 选择  
② 进入

## 3 各功能的操作说明



VIERA Link 控制

VIERA Link控制（详见第37页）  
可以使用VIERA遥控器遥控连接设备。  
连接多台设备时，设备图标下方显示一个指示标志，  
可以选择一台设备。



扬声器选择

扬声器控制（详见第38页）  
可以设置节目扬声器。



幻灯片

SD卡幻灯片放映（详见第33页）  
开始照片的幻灯片放映。



照片

SD卡照片浏览（详见第32页）  
显示照片文件夹。



电影

SD卡短片观看（详见第34页）  
显示SD短片的标题列表。

返回电视画面



# 外部设备

这些图解表明了我们就如何将电视机与各种设备连接而提出的某些建议。若需进行其他连接，请查阅各个设备的操作说明、以下表格及规格(详见第48页)。

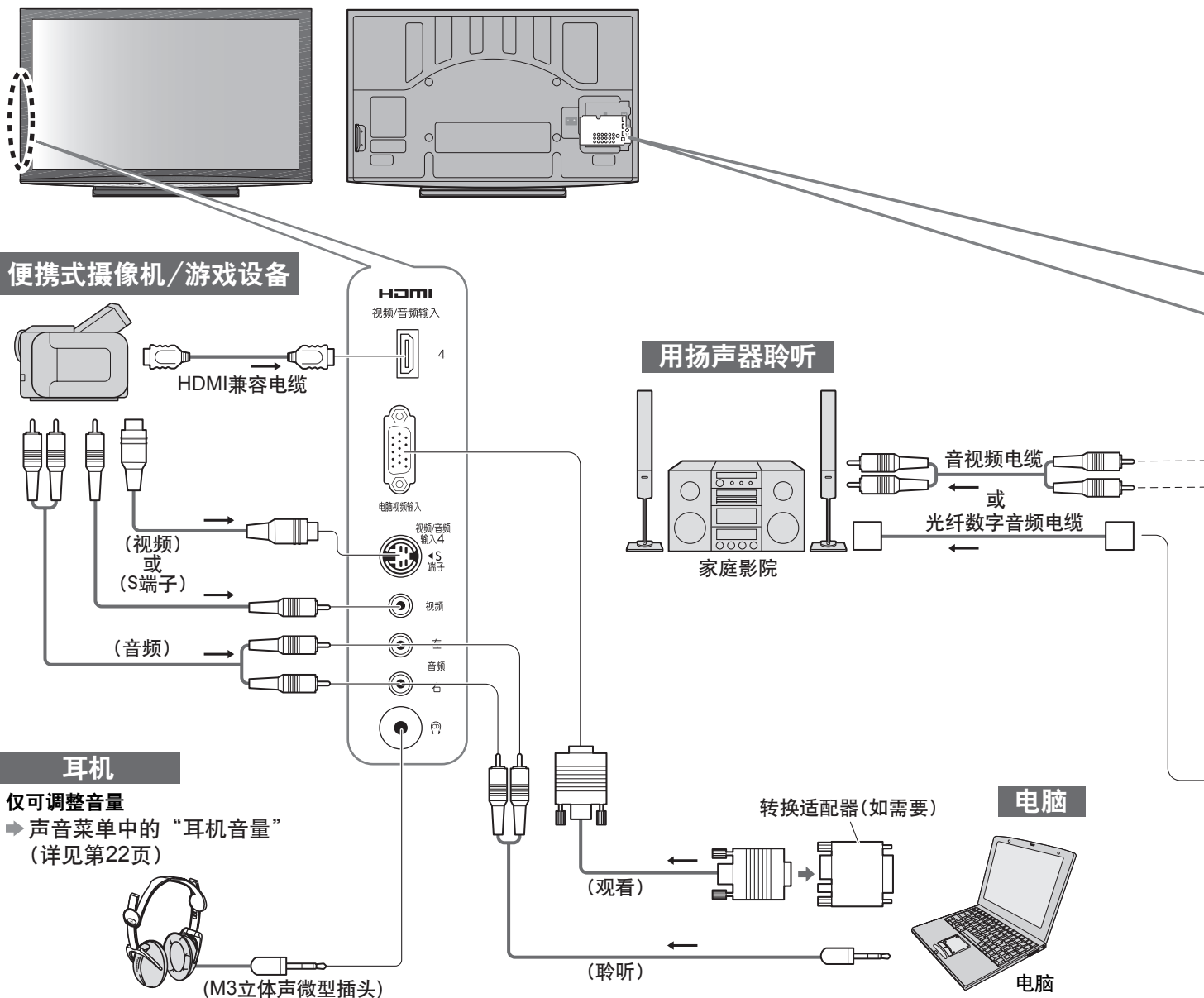

## 各端子可连接的设备类型

端子	视频/音频 输入1 分量视频	视频/音频 输入2 分量视频	视频/音频 输入3 S端子	视频/音频 输入4 (电视机 侧面板)
刻录/播放(设备)				
刻录/播放录像/DVD (录像机/DVD刻录机)	○	○	○	○
观看DVD(DVD播放机)	○	○	○	○
观看便携式摄像机的图像(摄像机)	○	○	○	○
观看卫星电视(机顶盒)	○	○	○	○
打游戏(游戏设备)	○	○	○	○
使用家庭影院				
VIERA Link				

○: 推荐的连接方式

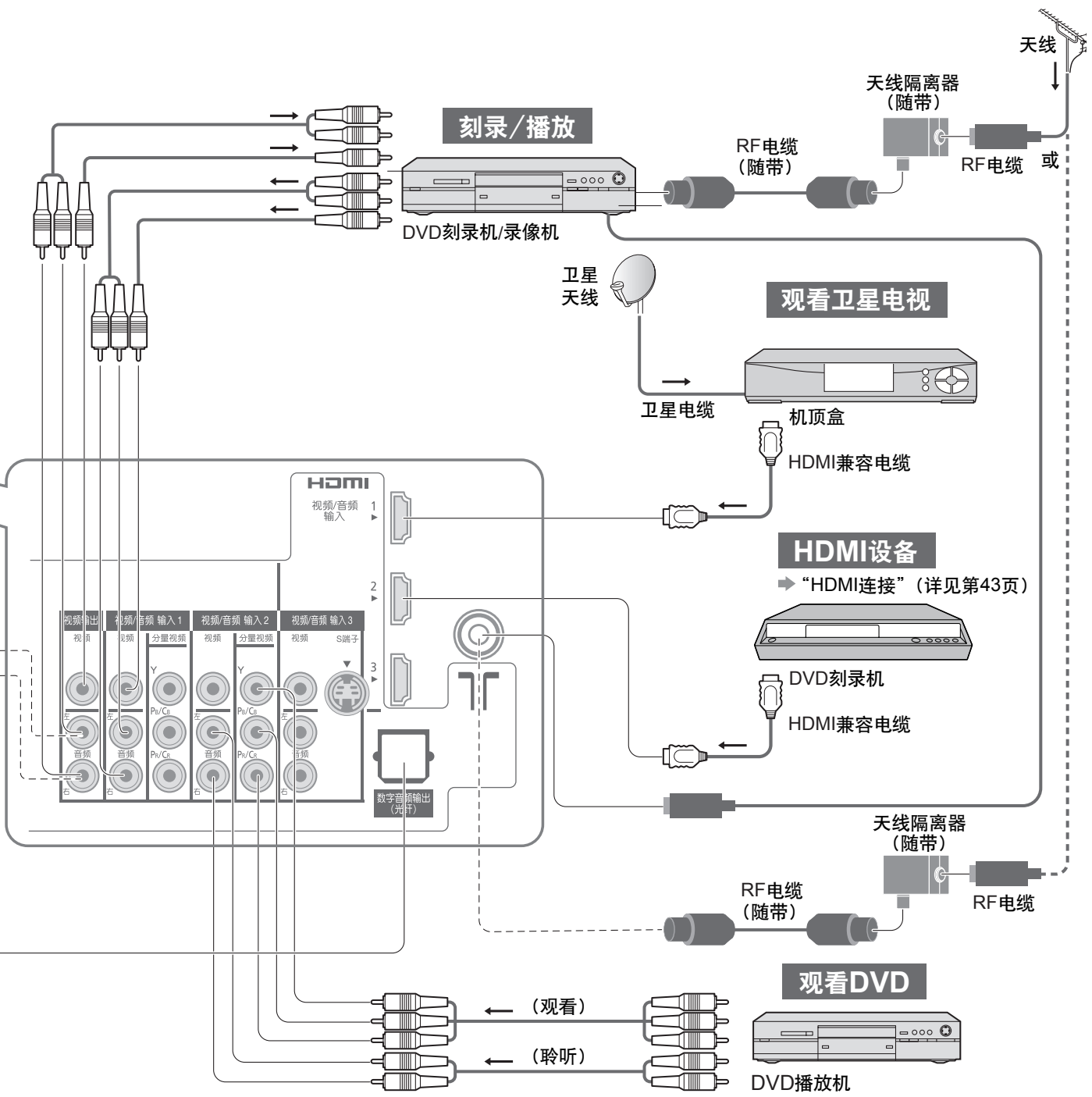

外部设备  
高级功能

视频输出	数字音频输出(光纤)	HDMI		
		1	2	3
○	○	○	○	○
○	○	○	○	○
○	○	○	○	○
○	○	○	○	○
○	○	○	○	○

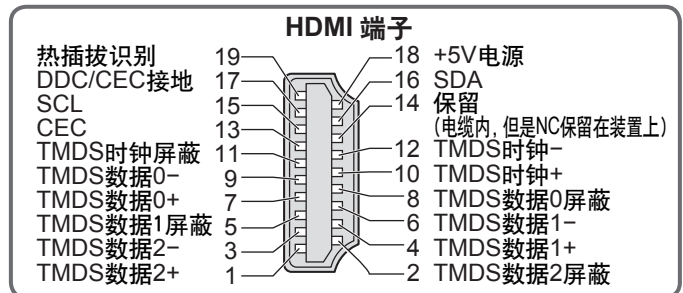

- 当使用视频/音频输入3端子时, 连接S端子或视频端子。
- 当使用视频/音频输入1和视频/音频输入2端子时, 连接分量视频或视频端子。

# 技术信息

## 频道分配

系统选择	亚洲/西欧	独联体/东欧	中国	中国香港	新西兰/印尼	印度有线电视	南非	美国系统	美国有线电视	日本
频道显示	接收频道									
0	-	-	-	-	-	-	-	-	-	-
1	-	1	1	-	1	1	1	-	1	1
2	2	2	2	-	2	2	2	2	2	2
3	~	~	~	-	~	3	~	~	~	~
4	~	~	~	-	~	4	~	~	~	~
5	~	~	~	-	~	S'1	~	~	~	~
6	~	~	~	-	~	S'2	~	~	~	~
7	~	~	~	-	~	S'3	~	~	~	~
11	11	11	~	-	11	S1	11	~	~	~
12	12	12	12	-	-	S2	12	~	~	12
13	-	-	13	-	-	S3	13	13	~	13
14	-	-	~	-	-	S4	-	14	~	~
15	-	-	~	-	-	~	-	~	~	~
16	-	-	~	-	-	~	-	~	~	~
19	-	-	~	-	-	~	-	~	~	~
20	-	-	~	-	-	S10	-	~	~	~
21	21	21	-	21	21	6	21	~	~	~
22	~	~	~	~	~	~	~	~	~	~
23	~	~	~	~	~	~	~	~	~	~
24	~	~	~	~	~	12	~	~	~	~
28	~	~	~	~	~	S11	~	~	~	~
57	~	~	57	~	~	S40	~	~	~	~
58	~	~	-	~	~	S41	~	~	~	~
59	~	~	-	~	~	21	~	~	~	~
62	62	62	-	62	62	24	62	62	62	62
63	63	63	-	63	63	25	63	63	63	C13
69	69	69	-	69	69	31	69	69	~	~
70	-	-	-	-	-	32	-	-	~	~
73	-	-	-	-	-	~	-	-	~	~
74	S'1	S'1	-	S'1	S'1	~	S'1	-	~	~
75	S'2	-	-	S'2	S'2	~	S'2	-	~	~
76	S'3	-	-	S'3	S'3	~	S'3	-	~	~
77	-	-	-	-	-	~	-	-	~	~
78	-	-	-	-	-	~	-	-	~	~
79	-	-	-	-	-	41	-	-	~	~
80	S1	S1	-	S1	S1	42	S1	-	~	~
81	S2	S2	Z1	S2	S2	~	S2	-	~	~
89	S10	S10	Z9	S10	S10	51	S10	-	~	~
90	S11	S11	Z10	S11	S11	52	-	-	~	~
91	S12	S12	Z11	S12	S12	~	-	-	~	~
92	S13	S13	Z12	S13	S13	~	-	-	~	~
93	S14	S14	Z13	S14	S14	~	S14	-	~	~
94	S15	S15	Z14	S15	S15	~	S15	-	~	~
95	S16	S16	Z15	S16	S16	~	S16	-	~	~
96	S17	S17	Z16	S17	S17	~	S17	-	~	~
97	S18	S18	Z17	S18	S18	~	S18	-	~	~
98	S19	S19	Z18	S19	S19	~	S19	-	~	~
99	S20	S20	Z19	S20	S20	61	S20	-	99	C49
100	S21	S21	Z20	S21	S21	62	S21	-	100	-
107	~	~	~	~	~	69	~	-	~	-
117	~	~	Z37	~	~	70	~	-	~	-
118	~	~	-	~	~	-	~	-	~	-
120	S41	S41	-	S41	S41	-	S41	-	~	-
125	-	-	-	-	-	-	-	-	125	-

## 立体声 / 双语声音选择

⊞/▽ 当您接收到立体声/双语音效系统时，可按**立体声/双语音选择**键来选择声音输出模式。

I/II

音频信号	立体声	主声道 I	副声道 II	单声道
模式指示器	⊞	I	II	▽

**NICAM** .....用于新西兰、新加坡和香港等地区。

电视广播类型	定期广播 (标准音频)	标准 + 丽音单声道 I (主声道 I)	丽音立体声	丽音双单声道 (主声道 I / 副声道 II)
模式指示器	无指示 ← ▽	I ← ▽	⊞ ← ▽	I → II ← ▽ →

**A2 (德国)** .....用于澳大利亚、马来西亚等地区。

电视广播类型	定期广播 (标准音频)	双语或双单声道: 主声道 I / 副声道 II	立体声
模式指示器	无指示 ← ▽	I ← II	⊞ ← ▽

### 说明

- 如果立体声信号很弱，或接收条件并未达到最佳或如果立体声：单声道自动切换，建议您将立体声模式切换为至单声道模式。
- 即使接收信号的内容会发生变化，但选择模式仍保持不变。
- 当接收条件恶化时，如果使用立体声/双语音选择键将模式设定至单声道的位置，那么收听将会变得更容易些。
- “双语”（亦称之为“双单声道”或“双语”）目前在一些国家尚不能传输。

## HDMI 连接

HDMI（高清晰度多媒体接口）通过将电视机与相应的设备连接可欣赏高清晰度的数码影像和高音质。可用HDMI兼容电缆将机顶盒、DVD播放机或游戏机等带有HDMI或DVI输出端子的HDMI兼容设备（\*1）连接至HDMI端子。

关于连接，请参阅“外部设备”（第40页）。

### 说明

- HDMI是世界上首个支持未压缩标准的全数字电子产品的AV界面。
  - 如果外部设备仅有一个DVI输出，请通过一根DVI至HDMI的适配器电缆(\*2)将其连接至HDMI1或HDMI4端子。
  - 如果使用DVI至HDMI的适配器电缆，请将音频电缆连接至音频输入端子。（HDMI1: 使用音频2输入端子的音频端子  
HDMI4: 使用音频4输入端子的音频端子）
  - 音频设置可在“HDMI1/4输入”菜单中进行。（详见第22页）
  - 可适用的音频信号取样频率(2ch L PCM): 48 kHz, 44.1 kHz, 32 kHz
  - HDMI2和HDMI3端子仅适用于数字音频信号。
  - 不保证电脑可以使用此端子。仅适用于HDMI表(详见第45页)中所列出的HDMI视频格式。
  - 如果所连接的设备具有画面宽高比调节功能，请将画面宽高比设置为“16:9”。
  - 这些HDMI连接器为“A型”。
  - 这些HDMI连接器兼容 HDCP (高带宽数码内容保护) 版权保护技术。
  - 无数字输出端子的设备也许可与“分量视频”，“S端子”或“视频”这些输入端子连接来接收模拟信号。
  - 只有如下的图像信号能被HDMI输入端子使用：  
480i、480p、576i、576p、720p、1080i及1080p；数字设备的输出设置要与此相匹配。
  - 有关适用的HDMI信号，详见第45页。
- (\*1): 与HDMI适用的设备上会有HDMI标志。  
(\*2): 请咨询您当地的数字设备零售商。



# 技术信息

## SD卡

### 使用SD卡时的注意事项

- 切勿在电视机存取数据时将卡取出(否则会损坏卡或电视机)。
- 不要去碰卡背面的插针。
- 切勿让卡受到高压或冲击。
- 按照正确的方向插入卡(否则卡会受到破坏)。
- 电子干扰、静电或误操作可能破坏数据或卡。
- 应该定期备份储存的数据,以防止数据损坏或电视机的错误运行。(Panasonic对任何储存数据的损坏或破坏不承担任何责任。)

### 卡片浏览数据格式

照片: 数码相机摄制的、可与DCF\*和EXIF标准的JPEG文件兼容的静止图像

数据格式—基线JPEG(二级抽样4:4:4, 4:2:2或4:2:0)

最多文件数量—9,999

图像分辨率—8×8到30,719×17,279像素

影片: 符合SD-Video标准1.2版[MPEG-2(PS格式)]和AVCHD标准的兼容文件,音频格式为MPEG-1/Layer-2格式或杜比数字格式

(可以浏览使用50Hz垂直频率摄制的AVCHD文件。电脑修改的数据可能无法正确显示。)

- 兼容的卡片类型(最大容量): SDHC卡(32GB)、SD卡(2GB)和迷你SD卡(2GB)(需要配备迷你SD卡适配器)
- 使用迷你SD卡时,请和适配器一起插入或取出。
- 通过以下网址查看有关卡片类型的最新信息。(仅限英文版)

<http://panasonic.co.jp/pavc/global/cs/>

\*DCF(相机文件设计标准):日本电子与信息技术工业协会(JEITA)制订的统一标准。

### 说明

- 请用拍摄设备格式化SD卡。
- 本电视机可能无法正确显示某些拍摄设备所摄的图像。
- 文件和文件夹很多时,显示所需的时间可能较长。
- 此功能不能显示JPEG格式动态图像和非JPEG格式(例如TIFF、BMP)的静态图像。
- 电脑修改过的数据可能无法显示。
- 从电脑输入的图像必须与EXIF(可交换图像文件)2.0、2.1和2.2兼容。
- 部分降级的文件可能会以较低的分辨率显示。
- 卡中所有“.JPG”后缀的数据将在照片浏览器模式下观看。
- 文件夹名与文件名会因所使用的数码相机类型不同而不同。
- 切勿使用两个字节的字符或其他特殊代码。
- 如果文件名或文件夹名被更改,该卡可能无法用于本电视机。

### 屏幕上显示的信息

信息	注解/措施
无法读取文件	▶ ● 文件破坏或不可读。 ● 本电视机不支持这种格式。 (欲了解适用的格式与数据,请参见上文。)
请确认SD卡是否正常?	▶ ● 插入的卡出现问题。
未插入SD卡	▶ ● 插入SD卡。
无有效文件可播放	▶ ● 卡中无数据。
存储量超过9999张图片 (最大为9999)	▶ ● 照片的最大可存储数量是9999。
无法进行此操作	▶ ● 您的操作不可用。

## 多窗口

您可以同时观看两个画面。(详见第17页)

- 相同的输入模式不能同时显示。
- 双画面模式下只播放主画面的声音。
- 双画面模式下不能更改宽高比。
- 此功能不能用于PC模式时或SD卡。
- 分量视频或HDMI输入仅作为主画面输入时可用。
- 为适合在您的电视机上观看,一些信号被重新格式化。
- 通过设定菜单中的“标签显示时间”来调整输入模式或者频道位置的显示时长。(详见第23页)

## 电脑连接

电脑可与本电视机连接，从而由电视屏幕显示计算机内容并由电视机喇叭输出声音。

- 电脑信号可输入：水平扫描频率为31~69 kHz；垂直扫描频率为59~86 Hz (超过1,024行的信号可能会显示异常)。
- DOS/V兼容D-sub 15针接头无需使用电脑适配器。

### 说明

- 一些电脑型号无法与该电视机连接。
- 使用电脑时，请将电脑的色彩显示质量设定为最高状态。
- 关于适用的电脑信号信息，请参阅下表。
- 最大的显示分辨率

宽高比	4:3	1,440 × 1,080 点
	16:9	1,920 × 1,080 点

- D-sub 15针接头信号

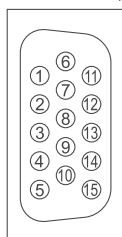

针号	信号名称	针号	信号名称	针号	信号名称
①	R	⑥	GND (接地)	⑪	NC (未连接)
②	G	⑦	GND (接地)	⑫	NC (未连接)
③	B	⑧	GND (接地)	⑬	HD
④	NC (未连接)	⑨	NC (未连接)	⑭	VD
⑤	GND (接地)	⑩	GND (接地)	⑮	NC (未连接)

## 可显示的输入信号

### 分量视频(Y, P<sub>B</sub>/C<sub>B</sub>, P<sub>R</sub>/C<sub>R</sub>)、HDMI

\* 标记: 可适用的输入信号

信号名称	分量视频	HDMI
525 (480) / 60i	*	*
525 (480) / 60p	*	*
625 (576) / 50i	*	*
625 (576) / 50p	*	*
750 (720) / 60p	*	*
750 (720) / 50p	*	*
1,125 (1,080) / 60i	*	*
1,125 (1,080) / 50i	*	*
1,125 (1,080) / 60p		*
1,125 (1,080) / 50p		*
1,125 (1,080) / 24p		*

### 电脑(D-Sub 15P)

信号名称	水平频率(kHz)	垂直频率(Hz)
640 × 400 @70 Hz	31.47	70.07
640 × 480 @60 Hz	31.47	59.94
640 × 480 @75 Hz	37.50	75.00
800 × 600 @60 Hz	37.88	60.32
800 × 600 @75 Hz	46.88	75.00
800 × 600 @85 Hz	53.67	85.06
852 × 480 @60 Hz	31.44	59.89
1,024 × 768 @60 Hz	48.36	60.00
1,024 × 768 @70 Hz	56.48	70.07
1,024 × 768 @75 Hz	60.02	75.03
1,024 × 768 @85 Hz	68.68	85.00
1,280 × 1,024 @60 Hz	63.98	60.02
1,366 × 768 @60 Hz	48.39	60.04
Macintosh13" (640 × 480)	35.00	66.67
Macintosh16" (832 × 624)	49.73	74.55
Macintosh21" (1,152 × 870)	68.68	75.06

### 说明

- 不属于上述规格的信号可能无法正确显示。
- 上述信号均经重新格式化，以达到最佳观看效果。
- 可兼容的电脑的输入信号基本符合VESA标准。
- 电脑信号的放大或压缩可能不能很好地显示细节。

# 常见问题解答

在报修或请求帮助之前，请遵照以下简单指示来解决问题。

如果问题仍然无法解决，请联系您的当地Panasonic经销商或Panasonic客户服务中心(参见封底)寻求帮助。

## 图像有雪花或有叠影 (噪声)

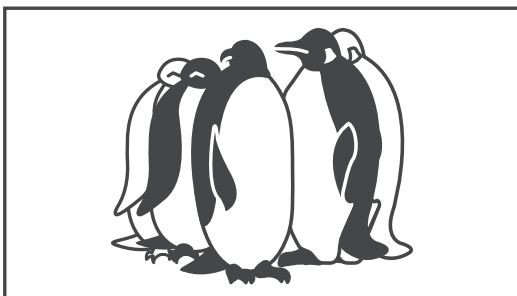
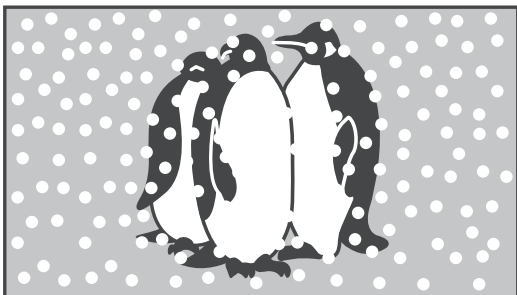

- 请检查天线的位置、指向与连接。

## 没有图象和声音

- 是否处于“视频模式”下？
- 电源线是否连接正确？
- 是否已经打开电源开关？
- 核对图象菜单（详见第22页）及音量。

## 出现错误对话框

- 根据提示内容继续操作。
- 如果仍有问题出现，请联系当地Panasonic经销商。

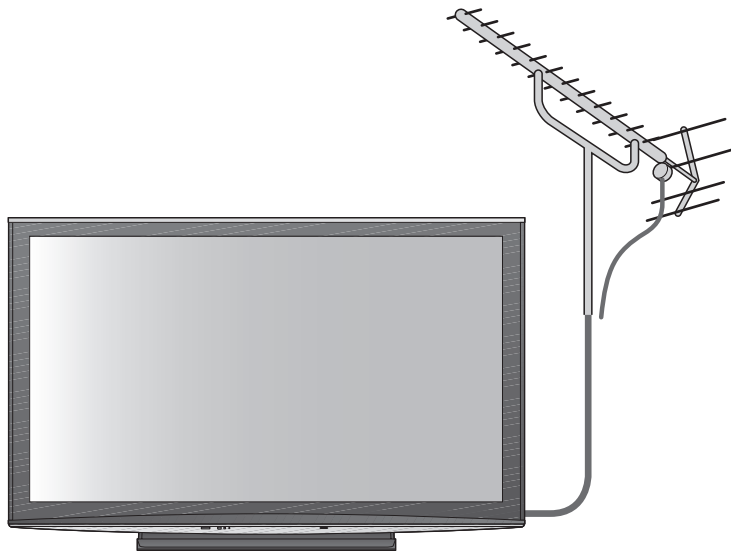

## “VIERA Link”功能无效并出现一个错误报告

- 确定连接。
- 连接设备后打开电视机。（详见第36页）

## 屏幕上的亮点

- 产品的的生产技术会引起屏幕上的某些像素相对亮或暗。此现象并非故障。

## 对比度降低

- 下列（使用者没有操作的）情况下，对比度会降低。
  - 视频模式下无信号
  - 开启了频道锁码功能
  - 选择的是无效频道
  - 显示菜单
  - SD卡模式中有图片

	问题	解决方法
屏幕	图像不规则，声音嘈杂	<ul style="list-style-type: none"> <li>● 设定图像菜单中的“图像减噪”（去除噪声）。（详见第22页）</li> <li>● 检查附近的电气产品（小汽车、摩托车、荧光灯）。</li> <li>● 请让天线隔离器离电视机尽可能远。（详见第10页）</li> </ul>
	无法显示图像	<ul style="list-style-type: none"> <li>● 是否图像菜单中的“色彩”或“对比度”设定为最低值？（详见第22页）</li> </ul>
	图像模糊不清或变形 (无声音或音量低)	<ul style="list-style-type: none"> <li>● 重新设置频道。（详见第30页）</li> </ul>
	画面显示不正常	<ul style="list-style-type: none"> <li>● 用电视机上的电源开关关闭电视机，然后再开启。</li> </ul>
声音	没有声音	<ul style="list-style-type: none"> <li>● “消音”功能是否启用？（详见第9页）</li> <li>● 是否将音量设置为最小？</li> </ul>
	声音音量很低或声音失真	<ul style="list-style-type: none"> <li>● 声音信号的接收条件可能不好。</li> <li>● 将声音菜单中的“MPX”（详见第22页）设为“单声道”。</li> </ul>
HDMI	声音不正常	<ul style="list-style-type: none"> <li>● 将所连接设备的“声音设置”设置为“2ch L.PCM”</li> <li>● 检查声音菜单中“HDMI1/3输入”设置。（详见第22页）</li> <li>● 如果数字声音连接有问题，请选择模拟声音连接。（详见第43页）</li> </ul>
	连接HDMI时，外部设备的图像显示不正常	<ul style="list-style-type: none"> <li>● HDMI电缆线连接是否正确？（详见第43页）</li> <li>● 关闭电视机及连接设备，然后再开启。</li> <li>● 检查连接设备的输入信号。（详见第45页）</li> <li>● 使用符合EIA/CEA-861/861B的设备。</li> </ul>
其他	电视机进入“待机模式”	<ul style="list-style-type: none"> <li>● 启动了睡眠功能。</li> <li>● 模拟信号传输结束大约30分钟后，电视机进入“待机模式”。</li> </ul>
	遥控器无法工作	<ul style="list-style-type: none"> <li>● 电池是否安装正确？（详见第6页）</li> <li>● 是否已经打开电源开关？</li> </ul>

# 规格

		TH-P58V10C	TH-P65V10C																																	
电源		220 V ~, 50 / 60 Hz																																		
耗电量	消耗功率	640 W	695 W																																	
	待机消耗功率	0.6 W																																		
显示屏	宽高比	16:9																																		
	可见屏幕尺寸	147 cm (对角线)	165 cm (对角线)																																	
		1,284 mm (宽) × 722 mm (高)	1,434 mm (宽) × 806 mm (高)																																	
像素数	2,073,600 (1,920(宽) × 1,080(高)) [5,760 × 1,080 点]																																			
声音	喇叭	160 mm × 40 mm × 2 只, 6 Ω																																		
	音频输出	16 W (8 W + 8 W), 7% THD																																		
	耳机	M3 (3.5 mm) 立体微型插孔 × 1																																		
电脑信号	VGA, SVGA, WVGA, XGA SXGA, WXGA …… (压缩) 水平扫描频率 31 - 69 kHz 垂直扫描频率 59 - 86 Hz																																			
接收系统/频带名称	17 制式	功能	17 制式																																	
	<table border="1"> <tr><td>1</td><td>PAL B, G, H</td></tr> <tr><td>2</td><td>PAL I</td></tr> <tr><td>3</td><td>PAL D, K</td></tr> <tr><td>4</td><td>SECAM B, G</td></tr> <tr><td>5</td><td>SECAM D, K</td></tr> <tr><td>6</td><td>SECAM K1</td></tr> <tr><td>7</td><td>NTSC M (NTSC 3.58/4.5 MHz)</td></tr> </table>	1	PAL B, G, H	2	PAL I	3	PAL D, K	4	SECAM B, G	5	SECAM D, K	6	SECAM K1	7	NTSC M (NTSC 3.58/4.5 MHz)	接收广播传输和通过录像机的播放	<table border="1"> <tr><td>8</td><td>NTSC 4.43/5.5 MHz</td></tr> <tr><td>9</td><td>NTSC 4.43/6.0 MHz</td></tr> <tr><td>10</td><td>NTSC 4.43/6.5 MHz</td></tr> <tr><td>11</td><td>NTSC 3.58/5.5 MHz</td></tr> <tr><td>12</td><td>NTSC 3.58/6.0 MHz</td></tr> <tr><td>13</td><td>NTSC 3.58/6.5 MHz</td></tr> <tr><td>14</td><td>SECAM I</td></tr> <tr><td>15</td><td>PAL 60 Hz/5.5 MHz</td></tr> <tr><td>16</td><td>PAL 60 Hz/6.0 MHz</td></tr> <tr><td>17</td><td>PAL 60 Hz/6.5 MHz</td></tr> </table>	8	NTSC 4.43/5.5 MHz	9	NTSC 4.43/6.0 MHz	10	NTSC 4.43/6.5 MHz	11	NTSC 3.58/5.5 MHz	12	NTSC 3.58/6.0 MHz	13	NTSC 3.58/6.5 MHz	14	SECAM I	15	PAL 60 Hz/5.5 MHz	16	PAL 60 Hz/6.0 MHz	17
1	PAL B, G, H																																			
2	PAL I																																			
3	PAL D, K																																			
4	SECAM B, G																																			
5	SECAM D, K																																			
6	SECAM K1																																			
7	NTSC M (NTSC 3.58/4.5 MHz)																																			
8	NTSC 4.43/5.5 MHz																																			
9	NTSC 4.43/6.0 MHz																																			
10	NTSC 4.43/6.5 MHz																																			
11	NTSC 3.58/5.5 MHz																																			
12	NTSC 3.58/6.0 MHz																																			
13	NTSC 3.58/6.5 MHz																																			
14	SECAM I																																			
15	PAL 60 Hz/5.5 MHz																																			
16	PAL 60 Hz/6.0 MHz																																			
17	PAL 60 Hz/6.5 MHz																																			
			通过专用的录像机或DVD播放																																	
			通过专用的光碟播放机和专用的录像机及DVD播放																																	
接收频道(模拟频道)	<b>VHF 波段</b> 2-12 (PAL/SECAM B, K1) 0-12 (PAL B 澳大利亚) 1-9 (PAL B 新西兰) 1-12 (PAL/SECAM D) 1-12 (NTSC M 日本) 2-13 (NTSC M 美国)	<b>UHF 波段</b> 21-69 (PAL G, H, I/SECAM G, K, K1) 28-69 (PAL B 澳大利亚) 13-57 (PAL D, K) 13-62 (NTSC M 日本) 14-69 (NTSC M 美国)	<b>有线电视</b> S1-S20 (OSCAR) 1-125 (美国有线电视) C13-C49 (日本) S21-S41 (HYPER) Z1-Z37 (中国) 5A, 9A (澳大利亚)																																	
天线—背部	VHF / UHF																																			
使用环境	温度: 0 °C - 40 °C 湿度: 20 % - 80 % 相对湿度(无结露)																																			
连接端子	视频/音频输入1	视频	RCA 插针式 × 1	1.0 V[p-p] (75 Ω)																																
		分量视频	Y P <sub>B</sub> /C <sub>B</sub> , P <sub>R</sub> /C <sub>R</sub>	1.0 V[p-p] (包括同步) ±0.35 V[p-p]																																
		音频 左-右	RCA 插针式 × 2	0.5 V[rms]																																
	视频/音频输入2	视频	RCA 插针式 × 1	1.0 V[p-p] (75 Ω)																																
		分量视频	Y P <sub>B</sub> /C <sub>B</sub> , P <sub>R</sub> /C <sub>R</sub>	1.0 V[p-p] (包括同步) ±0.35 V[p-p]																																
		音频 左-右	RCA 插针式 × 2	0.5 V[rms]																																
	视频/音频输入3	视频	RCA 插针式 × 1	1.0 V[p-p] (75 Ω)																																
		S 端子	微型 DIN 4 插针	Y: 1.0 V[p-p] (75 Ω) C: 0.286 V[p-p] (75 Ω)																																
		音频 左-右	RCA 插针式 × 2	0.5 V[rms]																																
	视频/音频输入4	视频	RCA 插针式 × 1	1.0 V[p-p] (75 Ω)																																
		S 端子	微型 DIN 4 插针	Y: 1.0 V[p-p] (75 Ω) C: 0.286 V[p-p] (75 Ω)																																
		音频 左-右	RCA 插针式 × 2	0.5 V[rms]																																
	视频输出	视频	RCA 插针式 × 1	1.0 V[p-p] (75 Ω)																																
音频 左-右		RCA 插针式 × 2	0.5 V[rms] (高阻抗)																																	
其他端子	HDMI1/2/3/4 输入	A 型连接器	● 本机支持“HDMI Control 4”功能。																																	
	电脑视频输入	高密度 D-SUB 15 针	R, G, B/0.7 V[p-p] (75 Ω) HD, VD/TTL Level 2.0 - 5.0 V[p-p] (高阻抗)																																	
	数字音频输出(光纤)	PCM (脉冲编码调制)/Dolby Digital, 光纤																																		
	存储卡插槽	SD 卡插槽 × 1																																		
尺寸(宽 × 高 × 厚)	1,422 mm × 933 mm × 387 mm (带台座)	1,572 mm × 1,016 mm × 415 mm (带台座)																																		
	1,422 mm × 880 mm × 93 mm (仅电视机)	1,572 mm × 964 mm × 97 mm (仅电视机)																																		
重量	净重 51 kg (带台座)	净重 66 kg (带台座)																																		
	净重 49 kg (仅电视机)	净重 60 kg (仅电视机)																																		
执行标准	Q/YXNS11-2009																																			

## 说明

- 设计和规格若有变化, 恕不另行通知。所示尺寸和重量均为近似值。
- 本设备符合下述所列标准。  
GB13837-2003, GB17625.1-2003, GB8898-2001



# Panasonic集团致力于不断提高产品的环保性能以贡献于可持续发展社会

Panasonic集团以“与地球环境共存”作为两大事业远景之一，明确了环境保护在事业活动中的重要定位，显示了通过环境保护和事业活动的协调发展致力于实现可持续发展社会的应有姿态。本公司通过对资源和能源的有效应用，不断致力于开发、普及在提高生活质量的同时减少对环境影响的商品和服务。

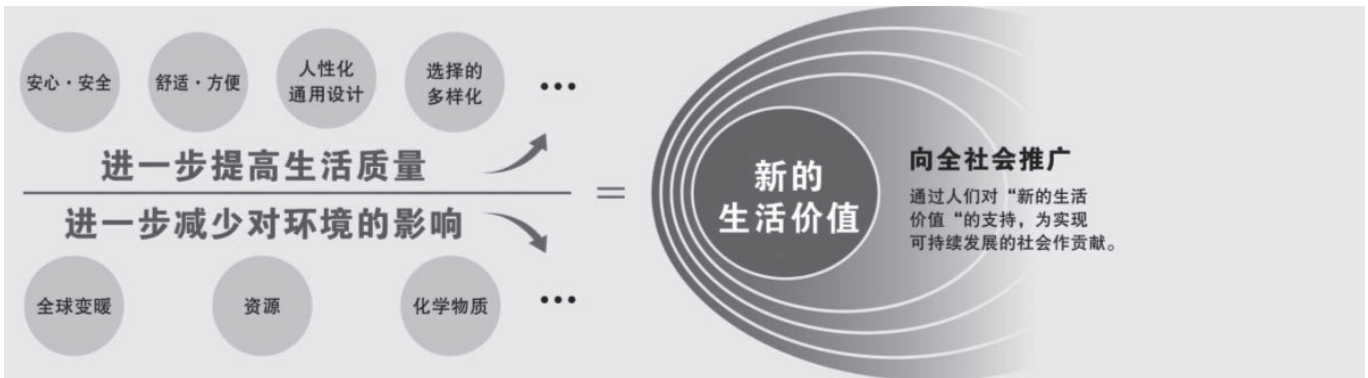

在中国，以产品的节能性能为首，为使消费者了解Panasonic产品的环境性能并便于消费者选择产品，本公司还在积极地推进产品环境标志认证。为了从多个侧面介绍本公司产品的环境性能，本产品获得中国节能产品认证，满足中标认证中心的中国节能产品认证标准的基础上，还通过自我环境声明的方式获得了中国环境标志产品II型标志<sup>※</sup>的认证。

中国环境标志产品II型标志及自我环境声明内容

PDP型号: TH-P58V10C / P65V10C



## 1. 显示屏寿命10万小时

注1: 显示屏寿命是指屏幕从工作开始到亮度减半的工作时间此时间值是在实测基础上通过公式计算导出的理论值烧屏等其他类型的故障除外

注2: 此寿命时间不代表商品的质量保证期间

## 2. 等离子显示屏不含铅

(根据SJ/T11363-2006《电子信息产品中有毒有害物质的限量要求》和SJ/T11364-2006《电子信息产品污染控制标识要求》)

## 3. 产品本体印制基板实装部分采用无铅焊

※ 该环境标志代表本产品获得了中环联合（北京）认证中心有限公司实施的中国环境标志（II型）认证，证明了产品有关环境性能的可靠性。

规格

技术资料

## 电子信息产品污染控制标识



### ●有毒有害物质或元素标识

产品中有毒有害物质或元素的名称及含量

部件名称	有毒有害物质或元素					
	铅 (Pb)	汞 (Hg)	镉 (Cd)	六价铬 (Cr(VI))	多溴联苯 (PBB)	多溴二苯醚 (PBDE)
已安装印刷电路板	×	○	○	○	○	○
等离子显示板	○	○	○	○	○	○
机壳	○	○	○	○	○	○
喇叭	○	○	○	○	○	○
包装内附件	×	○	○	○	○	○
遥控器	×	○	○	○	○	○

○：表示该有毒有害物质在该部件所有均质材料中的含量均在 SJ/T11363-2006 规定的限量要求以下。  
 ×：表示该有毒有害物质至少在该部件的某一均质材料中的含量超出 SJ/T11363-2006 规定的限量要求。



# 许可

- VGA是国际商业机器公司(IBM)的商标。
- S-VGA是视频电子标准协会(VESA)的注册商标。
- SDHC标志是商标。
- HDMI、HDMI标志及高清晰度多媒体接口是HDMI Licensing LLC的商标或注册商标。
- HDAVI Control™是松下电器产业株式会社的商标。
- “AVCHD”和“AVCHD”标志是松下电器产业株式会社和索尼公司的商标。
- 本产品经杜比实验室授权制造。Dolby和双D符号是杜比实验室的商标。
- Macintosh是苹果公司的商标。
- THX和THX标识都是THX公司在某些司法管辖地的注册商标，所有权利都予以保留。

即使未对这些公司或产品商标作特别说明，这些商标也已完全受到认可。

本产品经AVC专利组合授权的许可，供消费者用于个人和非商业用途：(i)根据AVC标准（“AVC视频”）对视频进行编码和/或(ii)对消费者的个人和非商业行为所编码的AVC视频和/或受权提供AVC视频的视频供应商所提供的AVC视频进行解码。不包括任何其他用途的明示或暗示许可。更多信息，请从MPEG LA, LLC获取。请参见<http://www.mpegla.com>。

Panasonic 客户咨询服务中心电话：8008100781  
手机、小灵通及未开通800业务地区：4008100781  
上海松下等离子显示器有限公司对本说明书拥有最终解释权

顾客记录

本商品型号和制造编号均在其后盖处。您应在下面填上制造编号并妥善保管本说明书，以及您的购买发票，以作为您购买的永久记录，这样将有助于在发生遗失或失窃时进行识别，以及作保修服务之用。

型 号

制造编号

---

## 上海松下等离子显示器有限公司

主页：<http://panasonic.cn>

地址：上海市浦东新区金穗路1398号

原产地：中国

© Panasonic Corporation 2009

中国印刷

发行：2009年9月