

# 海尔滚筒全自动洗衣机 使用说明书



产品型号:  
XQG50-B12866  
XQG50-B10866  
XQG50-B9866  
XQG50-B8866  
XQG50-12866  
XQG50-10866  
XQG50-9866  
XQG50-8866  
XQG50-8866A  
XQG56-12866  
XQG56-10866  
XQG56-9866  
XQG56-8866

## 目录

1. 使用前须知
2. 安全注意事项
3. 使用注意事项
4. 洗前准备
5. 操作步骤
6. 控制面板及程序说明
7. 显示屏说明
8. 其它功能
9. 故障排除
10. 清洁/维护
11. 保修说明

使用前请仔细阅读说明书  
请妥善保管，以备参阅  
本产品只适合在中国大陆销售和使用的

- 变频系列 ● 变频驱动技术 ● 断电记忆技术 ● 自动挡技术  
非变频系列 ● LED 显示 ● 断电记忆技术 ● 自选档技术

## 规格

		XQG50-8866A	
	XQG50-B8866	XQG50-8866	XQG56-8866
	XQG50-B9866	XQG50-9866	XQG56-9866
	XQG50-B10866	XQG50-10866	XQG56-10866
	XQG50-B12866	XQG50-12866	XQG56-12866
电源	220V ~ /50Hz		
额定洗涤容量	5kg		5.6kg
额定脱水容量	5kg		5.6kg
甩干转速	800/900/1000/1200 转 / 分		
洗涤噪声	51dB (A 计权)		
脱水噪声	70dB (A 计权)		
能效等级	1 级		
外形尺寸(高×深×宽)	840mm×450mm×595mm	840mm×515mm×595mm	



**海尔集团**  
青岛海尔滚筒洗衣机有限公司  
地址:青岛高科园海尔工业园  
电话: 4006 999 999  
传真: 0532-87636565  
邮编: 266101  
网址: www.haier.com  
直通客服邮箱: 9999@haier.com  
总部服务地址: 青岛市 308 国道 609 号

版次: 2009年第1版  
专用号: 0020505501

# 1. 使用前须知

请按照说明书中的说明安装与调整洗衣机，以便您能够更安全正确地使用洗衣机。

## 连接进水管

1. 选择合适的水龙头 前端长度必须大于 10mm。若水龙头出口端面不平整，请用锉刀锉平，以免漏水。

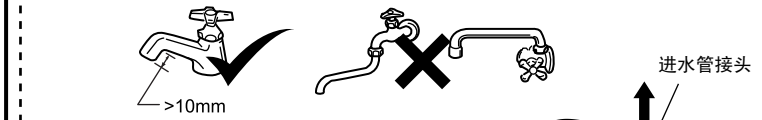

2. 取下进水管接头

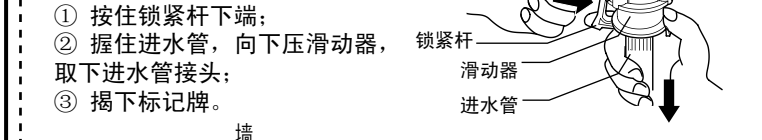

3. 安装进水管接头

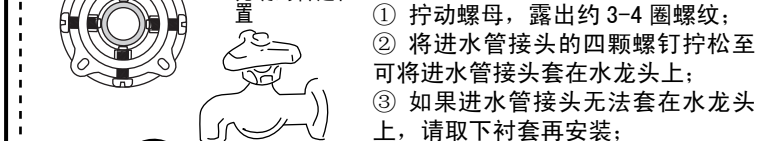

4. 连接进水管

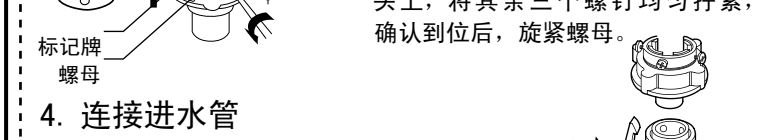

5. 连接洗衣机

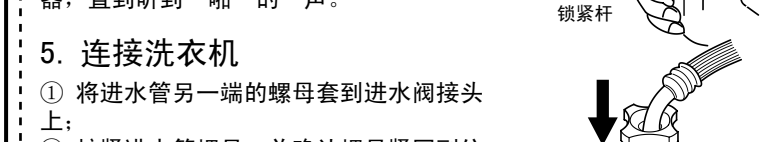

6. 检查进水管是否连接好

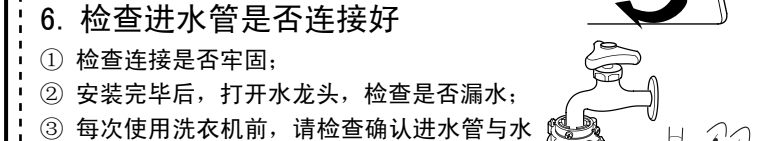

粘贴毛毡、安装防鼠板

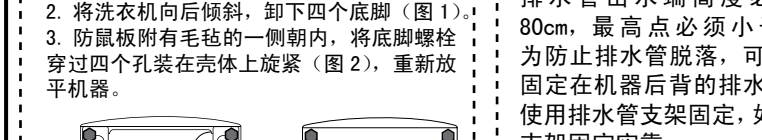
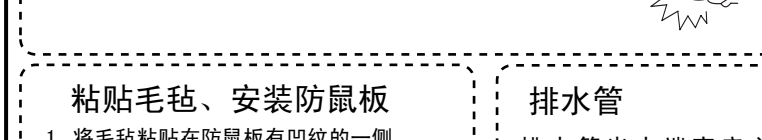

- 分配器盒**
- ▽ 预洗洗涤剂 投入室
  - ▽ 主洗洗涤剂 投入室
  - ▽ 软化剂、漂白剂 投入室
- 选择预洗功能或预洗程序时，在预洗室投入洗涤剂预先洗涤衣物。
  - 洗涤剂用量请参照洗涤剂的使用说明，过量的洗涤剂会产生大量泡沫，易溢出，且影响洗涤剂溶解。
  - 软化剂或液体洗涤剂的最高液面不要超过分配器盒的 MAX 标识。浓稠的软化剂或液体洗涤剂，请先稀释再放入分配器盒内。过量的柔顺剂会损害人造纤维，用量请参考其使用说明。

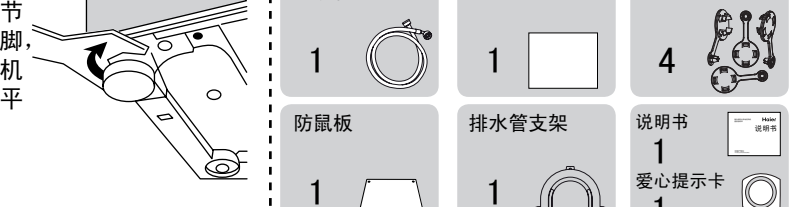
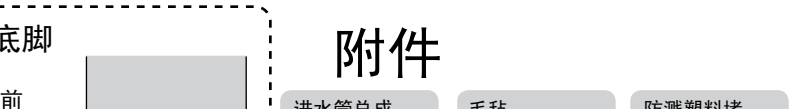
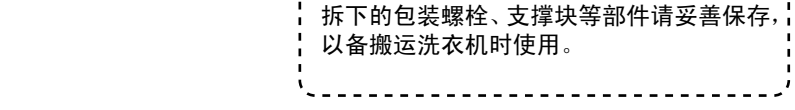
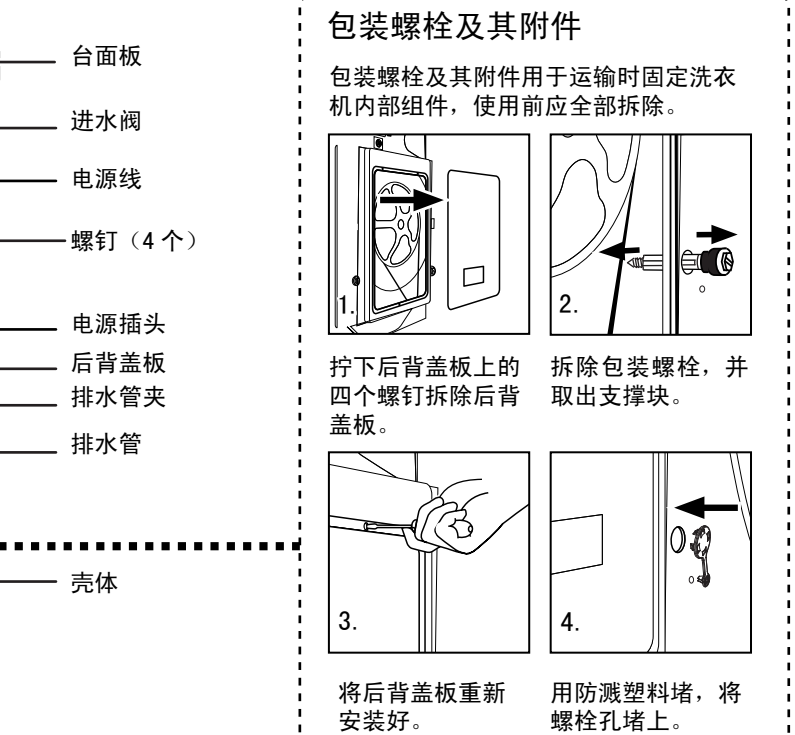
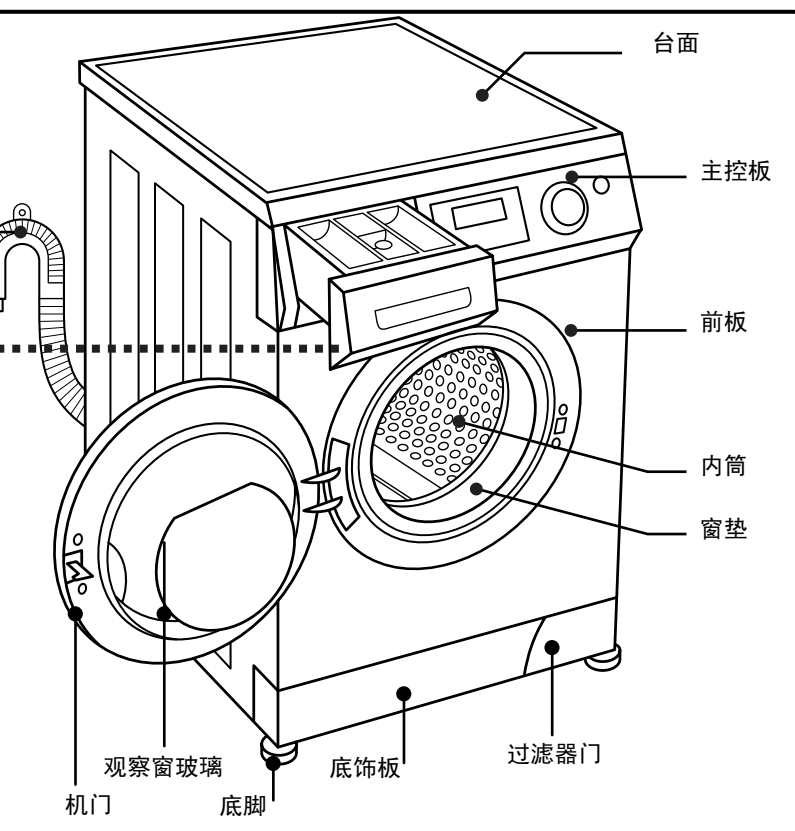
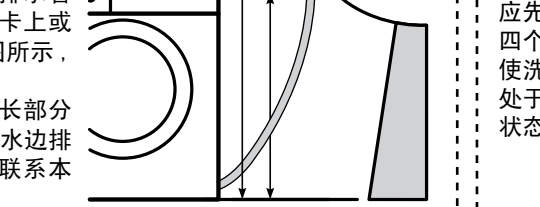
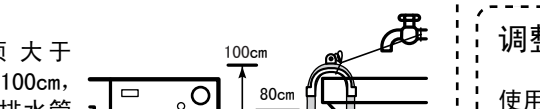
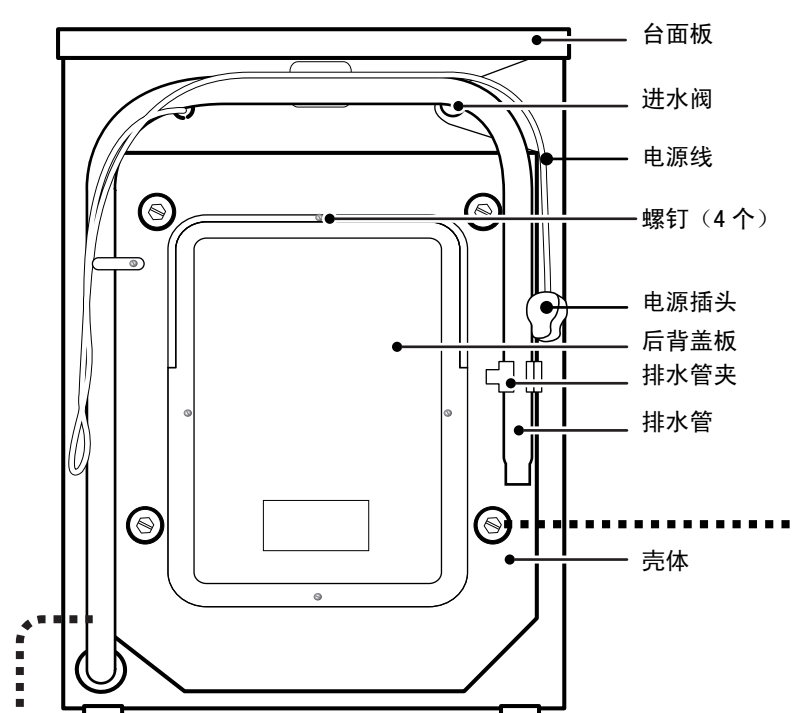

# 2. 安全注意事项

- 安全用电提示:** 请您在使用时注意用电安全
- 警告标志:** 凡带有该标志的内容，关系到产品安全和使用者的安全，必须严格按照要求操作，否则可能会造成洗衣机的损坏或危及使用者的人身安全
- 禁止标志:** 凡带有该标志的内容，是必须绝对禁止的行为，否则可能会造成洗衣机的损坏或危及使用者的人身安全
1. 洗衣机安装到位后，插头应在可触及范围内，不要通过拽拉电源线来拔下洗衣机插头。若需更换电源线，需由专业人员更换或与本公司售后服务部门联系。洗衣机底脚不能压电源线，电源线不能有折断、压细等问题。
  2. 电源应使用独立的插座，插座中的接地线端一定要可靠接地，插座应为国家 3C 认证的合格产品，3C 认证标志为:
  3. 用户家中应有规格适宜的保险丝等过载保护装置，电表、电线、插座应能承受 10 安培电流。
  1. 要远离热源及阳光直射的地方，以防塑料件、橡胶件的老化。
  1. 不要使用易燃清洁剂、干洗溶剂等化学药品洗涤衣物；可燃性喷雾剂不要靠近洗衣机使用，当煤气等易燃气体泄漏时，不要插拔洗衣机电源插头。
  2. 洗衣机在加热时机门较热，为了安全请勿让儿童靠近洗衣机，另外在排出热水时小心烫伤。
  3. 洗衣机拆箱后，不要让儿童玩拆下的纸箱、塑料包装袋，包装泡沫等包装材料。
  4. 机器不能安装在露天和太潮湿的环境下，否则电器件上结有水珠易造成打火损坏或引起其它事故。如洗衣机不慎淋上水或漏进水，须通风晾干后使用。
  5. 洗衣机不能直接放在不透风的地毯上，地毯不能堵住底部通风口，不要紧贴于墙边或家具旁以免发生意外。请不要将洗衣机放在高于地面的台子上使用，以防洗衣机跌落。

# 3. 使用注意事项

1. 因自来水压力波动，请在每次洗衣前对进水管、水龙头、排水管连接处进行检查，确认连接是否牢固，若发现水管连接松动或出现漏水现象应关闭水龙头，做妥善处理或与本公司售后服务部门联系，连接好后再使用。
2. 洗衣机不用时，请微开机门，防止有异味，洗衣机外不要套塑料袋，以免潮气不易排出。
3. 洗衣机台面上不要放置重物，发热器具及易漏水液体的物品，以免导致台面及塑料件的变形。
4. 不要洗涤雨衣、自行车罩、羽绒制品等防水性物品以及地毯，以免异常振动或损坏衣物。
5. 在程序运行期间，不要打开洗涤剂分配器盒，以免洗涤剂冲不净。
6. 衬有钢丝的胸罩在洗涤中钢丝会弹出，为保护您的洗衣机，请勿用洗衣机洗涤衬有钢丝的胸罩。
7. 机门设有自锁保险装置，当洗衣机处于安全状态（水位低于观察窗下沿一定距离，筒内温度低于 50℃，内筒不转）时，门锁图标不亮时，方可打开机门，切记在此之前不要强行开门，以免损坏机门或烫伤。
8. 每次洗涤结束后，应断电，同时将观察窗垫夹层清理干净，以防脏物再次粘到衣物上或窗垫表面发霉。
9. 建议洗衣机安装在有地漏的地方。
10. 若在温度为 0℃ 或 0℃ 以下的环境中使用本机，可能会损坏进水阀和排水系统。如果本机放置在温度为 0℃ 或 0℃ 以下的环境中，使用前必须先将其移至室温环境中静置 2 至 4 小时后方可使用。
11. 请勿将受化学药品污染的衣物投入洗衣机内。
12. 洗涤容量

衣物类型	不褪色棉织物	涤纶织物/混纺织物/化纤织物	羊毛织物
XQG50系列	5kg	3kg	1kg
XQG56系列	5.6kg	3kg	1kg

**注意:** ● 按标准 GB/T4288-2008 附表 A 中 A.4 规定的洗涤物最大重量。  
● 能效测试程序请选择“棉麻+60度+强力洗+最高转速”。

# 4. 洗前准备

- 检查洗涤物有无特殊洗涤要求，确认衣物是否适合洗衣机洗涤及水洗，以免造成衣物变形、损坏。
- 对于沾有较多泥灰的衣物，请先除去污物再洗涤。
- 易掉色的衣物请与其他衣物分开洗涤。
- 清理衣袋，将硬币、砂子、发夹等物品取出。
- 将领带打结、纽扣扣好、拉链拉好，开线处缝好。
- 为避免衣物的纽扣发出声响，投入洗衣机前请先将带有纽扣的衣物翻转。
- 洗涤物不应过量，投入洗衣机前请先将衣物展开抖松。
- 小件和易缠绕衣物以及毛织品、丝织品等易磨损衣物，请装入网袋中洗涤、漂洗、脱水，以免造成损伤。

# 5. 操作步骤

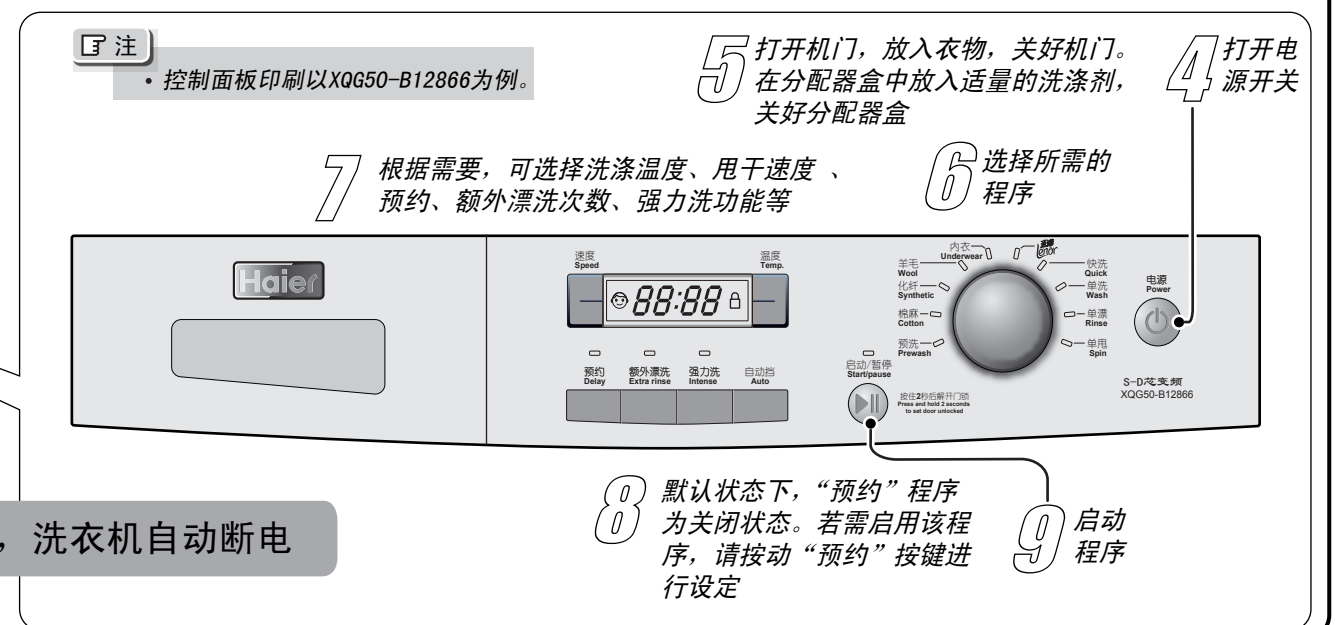
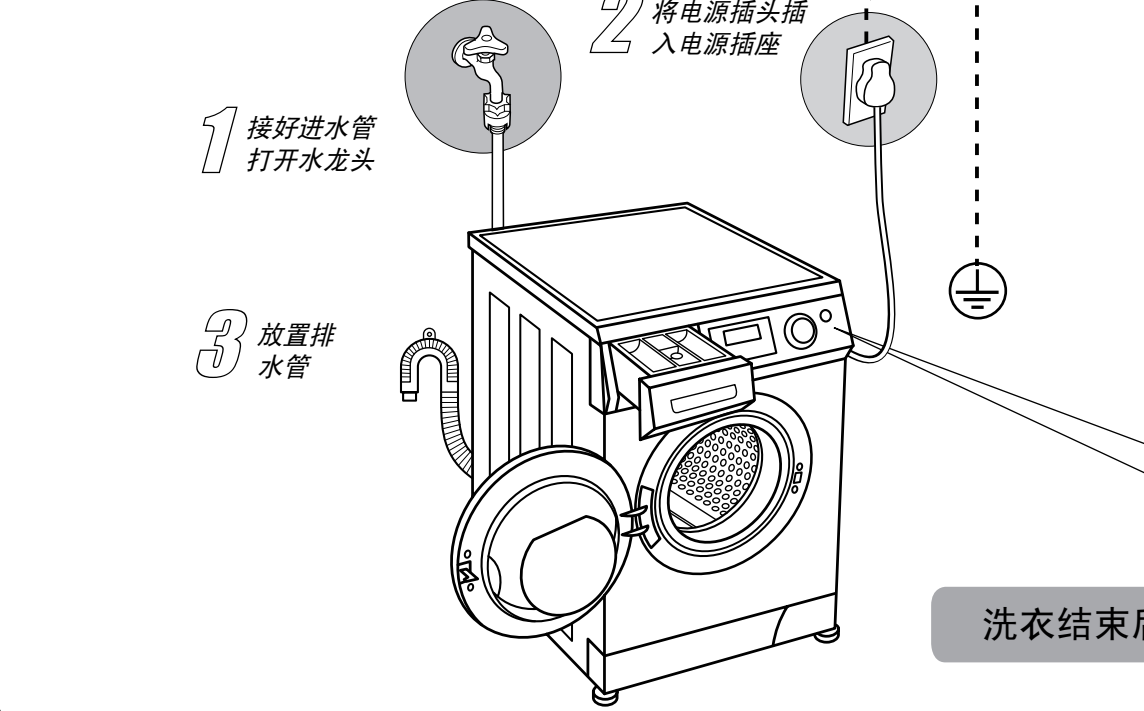

洗衣结束后，洗衣机自动断电

## 附件

- 进水管总成 1
- 毛毡 1
- 防鼠塑料堵 4
- 防鼠板 1
- 排水管支架 1
- 说明书 1
- 爱心提示卡 1

## 6. 控制面板及程序说明

**“速度”选择**

按动“速度”键，可选择甩干速度，各程序允许的最大甩干速度不同。

**显示屏**

显示预约时间、洗涤剩余时间、额外漂洗次数、甩干时间、设定的温度、设定的速度、衣物重量档位、童锁状态、门锁状态和报警信息等。

**“温度”选择**

• 按动“温度”键，可选择加热温度（—, 30, 40, 50, 60, 90）。各程序允许加热的最高温度不同。  
• 显示屏显示温度为“—”，表示不加热洗涤。

**“自动挡”/“衣量选择”按钮**

• 非变频机型此键为“衣量选择”按钮，可手动选择衣量档位（显示屏档位显示区显示 L-1~L-R）。在选择好档位后，洗衣机将按照档位调整进水量、加热时间和洗涤时间等，达到省水、省电、省时的目的。  
• 变频机型设有自动挡功能，按动“电源”键接通电源，机门自动弹开，放入衣物，关闭机门，显示屏显示 **AUTO**。按动“启动/暂停”键，洗衣机自动称重并计算出最佳洗涤程序，可充分省水、省电、省时。  
• 若不想洗衣机自动称重，您可按动“自动挡”键，切换成手动选择衣量档位（操作同非变频机型）。  
**【注】** (1) 在手动选择时，当筒内衣物很多（超过半筒）时，建议选择“L-4”或“L-R”，当筒内衣物相对较少（未超过半筒）时，建议选择“L-1”“L-2”“L-3”。  
(2) 自动挡功能仅适用于“预洗”、“棉麻”、“化纤”和“单洗”程序。在其它程序中，按此键手动调节档位（“羊毛”程序不可调节）。

**程序旋钮**

• 通过旋转此旋钮选择所需程序。  
• 开机时洗衣机自动选择上一次洗涤结束的程序。

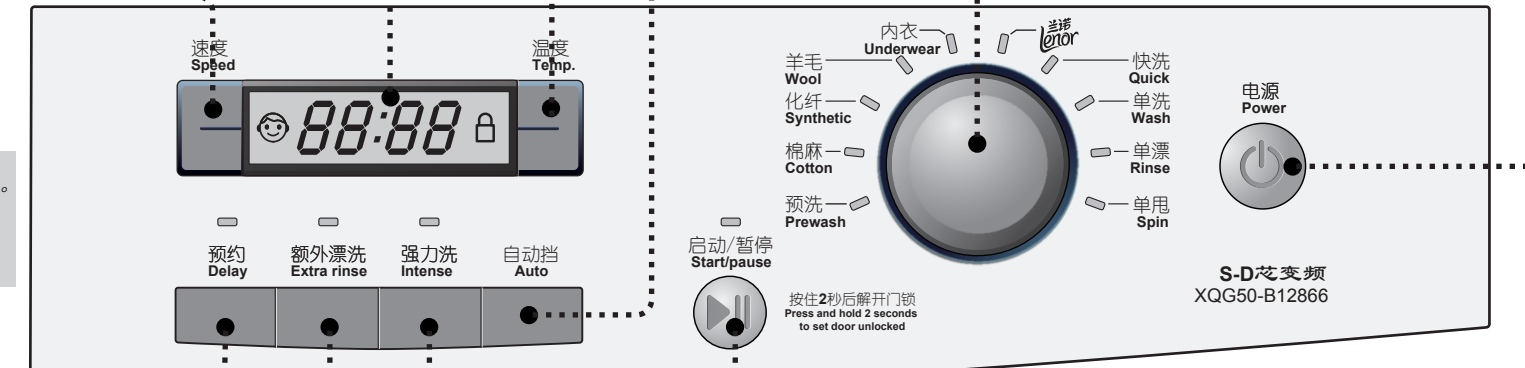

控制板印刷以XQG50-B12866为例。  
印刷图中“自动挡”按钮对应非变频机型“衣量选择”按钮。

**“预约”按钮**

• 按动“预约”键，预约指示灯点亮，表示预约功能被选中。每按一次“预约”键，预约时间以30分钟递增（0.5-24小时），长按此键预约时间可连续变化，直到停止按此键为止。  
• 预约时间为洗涤结束的时间，如 5:00，表示6小时后洗涤结束（预约时间必须大于程序运行的时间）。  
• “单甩”程序无预约功能。

**“额外漂洗”按钮**

• 按动“额外漂洗”键，可在漂洗和软化程序之间增加漂洗次数（最多三次）。  
• 指示灯点亮，表示额外漂洗功能被选中。每按一次“额外漂洗”键，增加一次漂洗。显示屏显示从 P-1 到 P-3。再次按动此键额外漂洗功能取消，指示灯熄灭。  
• “单洗”、“单甩”程序无额外漂洗功能。

**“强力洗”按钮**

• 按动“强力洗”键，可以选择或取消强力洗功能。  
• 强力洗可增加所选程序在主洗阶段的洗涤时间、漂洗次数、甩干时间。  
• 指示灯点亮表示强力洗功能被选中。  
• “单漂”、“单甩”无强力洗功能。

**“启动/暂停”按钮**

• 按动“启动/暂停”键，启动洗衣机或暂停运行，暂停状态下，指示灯闪烁。  
• 强力洗可增加所选程序在主洗阶段的洗涤时间、漂洗次数、甩干时间。  
• 指示灯点亮表示强力洗功能被选中。  
• 在接通电源，而没有按“启动/暂停”键启动洗衣机时，长按此键2秒可以打开机门。

## 9. 故障排除

出现以下情况时，有时未必是故障。委托修理前，请先按照以下列表检查确认。如果确属故障，请与本公司售后服务部门联系，切勿自行修理。检查前，请拔下电源插头。

状态	现象	排除方法	显示代码	代码释义	排除方法
运转前	初次使用时，排水管和机器内可能有少量水	正常，出厂检验时残存的水	<b>AUTO</b>	洗衣机处于自动称重状态	
	不运转	<ul style="list-style-type: none"> <li>是否停电或电源异常？</li> <li>电源插头是否牢固地插入插座中？</li> <li>电源的保险丝或电流断路器是否完好？</li> <li>是否按了“电源”开关？</li> <li>是否打开水龙头？</li> <li>是否设定了预约功能？</li> <li>是否按了“启动/暂停”键？</li> </ul>	<b>1:16</b>	剩余洗涤时间1小时16分钟	
洗涤时	洗涤效果不好	<ul style="list-style-type: none"> <li>洗涤剂种类和用量是否合适？</li> <li>程序选择是否正确？</li> </ul>	<b>800</b>	甩干转速设为800转/分钟	
	洗涤无力	<ul style="list-style-type: none"> <li>洗涤剂重量是否超过洗衣机的额定洗涤容量？</li> </ul>	<b>End</b>	全程序结束	
运行时	运行过程中途停止	<ul style="list-style-type: none"> <li>是否突然断电或停电？</li> <li>是否按动了“启动/暂停”键？</li> </ul>	<b>Err1</b>	门锁门异常或未关门	重新关好机门，若仍出现，请联系维修
	不能进行按键操作	<ul style="list-style-type: none"> <li>是否设定了“童锁”功能？</li> <li>启动后，选择其他程序等，请先按动“启动/暂停”键再进行操作</li> </ul>	<b>Err2</b>	排水故障	清洗排水泵过滤器，检查排水管是否堵塞，若仍出现，请联系维修
脱水时	水龙头漏水	<ul style="list-style-type: none"> <li>水龙头的形状是否合适？</li> <li>进水管接头是否安装到位？</li> <li>水龙头是否损坏？</li> </ul>	<b>Err3</b>	温度传感器故障	请联系维修
	不进水或者进水缓慢	<ul style="list-style-type: none"> <li>水龙头是否打开？是否停水？</li> <li>进水管是否堵塞？（请清理进水管）</li> <li>水龙头、进水管是否结冰？</li> <li>是否选择了预约程序而导致不进水？</li> <li>未按“启动/暂停”键？</li> <li>进水管是否弯折？</li> <li>水压是否过低？</li> </ul>	<b>Err4</b>	加热故障	请联系维修
排水时	边进水边排水	<ul style="list-style-type: none"> <li>排水管道口高度太低，是否在规定的80cm-100cm之间？</li> <li>排水管道口是否浸在了水中？</li> </ul>	<b>Err5</b>	进水异常	关机解除。检查是否打开水龙头、水压过低或停水，若仍出现，请联系维修
	有异响	<ul style="list-style-type: none"> <li>机器是否倾斜、摇晃？</li> <li>是否进入硬币、拉链等异物？</li> <li>是否是洗涤剂纽扣、拉链造成？</li> <li>是否为排水泵或电机正常工作时的声音，属正常现象</li> </ul>	<b>Err6</b>	电机转速超过或低于设定转速	关机解除。若仍出现，请联系维修
其它	控制面板局部发热	<ul style="list-style-type: none"> <li>电子元件微热作用属正常现象</li> </ul>	<b>Err7</b>	电机停转	请联系维修
	超过预约时间，洗涤还未结束	<ul style="list-style-type: none"> <li>洗涤过程中衣物偏置</li> <li>进水条件不良，导致时间延长</li> </ul>	<b>Err8</b>	超出报警水位	自动解除
			<b>Err9</b>	水位传感器故障	请联系维修
			<b>Unb</b>	甩干时分布不平衡	将衣物取出抖散均匀，若仍出现，请联系维修

**温馨提示**

- 常清洗进水管接头及进水管过滤器，防止被杂质堵塞。
- 洗涤中途添加衣物或长时间停电而想取出衣物时，先确保筒内水位低于观察窗下沿一定距离，水温低于50℃，内筒不转动情况下，将排水管从支架上取下并放低，直到排水管基本不出水为止，后将排水管复位。打开洗衣机底部过滤器门，看到有一拉绳，取出拉绳，向下轻拉，听到轻微的响声后，机门打开，可添加衣物或取出衣物，之后将拉绳及过滤器门复位。

**【注】** 在洗衣机通电运行情况下，切不可进行上述操作！

本洗衣机包含可回收利用材料，废弃时请正确处理，保护环境。  
添加衣物柔顺剂，可使衣物柔软，排除静电粘，易于熨烫。

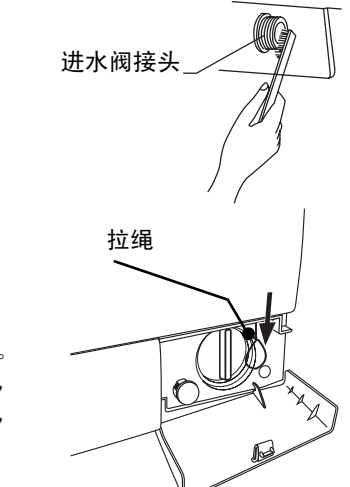

## 7. 显示屏

童锁图标 数字显示区 门锁图标

- 数字显示区：显示预约时间、剩余时间、额外漂洗次数、报警信息等。运行中显示剩余时间，程序结束后再开机显示上一次洗涤程序时间，如 1:28；选择预约功能时显示预约时间如 5:00；选择额外漂洗时显示增加的额外漂洗次数，如 P-1；程序运行异常会显示异常报警信息，如 Err3。
- 童锁图标：同时按下“预约”和“启动/暂停”键3秒，启动童锁功能，以避免误触按键而改变原来所选择的程序；再次以相同方式按下，取消该功能。
- 门锁图标：机门关闭，图标点亮。机门未关闭，图标无显示。

**【注】** 显示屏显示时间为参考时间，与实际可能有所差异。

## 8. 其它功能

**功能** 偏心保护

甩干时，如果衣物分布不均匀，洗衣机将对衣物进行重新抖散、分布，当衣物分布均匀后再甩干；如果在规定时间内，衣物仍然没有分布均匀，为避免洗衣机的剧烈震动，洗衣机将不甩干，此时需要您检查衣物是否缠绕、打结，并对衣物进行重新整理，再选择“单甩”程序进行甩干。当衣物较少时，由于偏心保护可能会致使洗衣机不甩干，可增加部分衣物，使衣物分布均匀，再进行甩干；另外，洗衣机对衣物重新分布、抖散，使时间延长，属于正常现象。

**功能** 断电记忆

本洗衣机有断电记忆功能，在洗衣过程中若突然停电或插头松动，洗衣机可记忆程序运行状况，恢复供电后将按照原程序继续工作。

**功能** 在洗涤过程中取消或重新选择程序

- 先关机取消正在运行的程序；然后再开机，即可重新选择程序。
- 在程序运行过程中，若需要选择附加功能，可按“启动/暂停”键，然后选择所需附加功能，再按“启动/暂停”键继续运行。

**【注】** 以上操作在应未启动童锁的状态下进行。方法（2）只对个别功能键有效。

**功能** 静音功能

选择单甩程序，同时按下“预约”和“额外漂洗”按钮持续3秒，取消所有程序的蜂鸣器声音（不包括报警声音），显示屏显示“bEEP OFF”；再按“预约”和“额外漂洗”按钮持续3秒，恢复所有程序的蜂鸣器声音，显示屏显示“bEEP On”。

## 10. 清洁 / 维护

**进行清洁维护前，请先将电源插头从插座上拔下**

**清洗过滤器（建议每月一次）**

- 将洗衣机内的水排出后，用平头螺丝刀或类似形状物品，通过过滤器门上方的方孔下压，打开过滤器门（如图1）。
- 握住塑料管拖出污水流尽管，并准备好一盛水容器，按下污水流尽管上的塑料堵，将残余的水导入容器（如图2）。水流尽后再将塑料堵插到污水流尽管上，最后将污水流尽管卡回原位。
- 逆时针旋出过滤器，旋出时有少量水流出是正常现象（如图3）。
- 用水冲洗干净（如图4）。
- 过滤器上的凸起对准排水泵上的凹槽后插入，然后顺时针拧紧（如图5），扣好过滤器门。

**【注】** 洗完水后，请关闭水龙头，并卸下进水管，拔掉电源插头和放好排水管。长期不用时，请微开机门，擦干窗垫，防止里面产生异味。勿用有机溶剂或有腐蚀性的液体来擦拭洗衣机外部及橡胶件。

**【注】** 过滤器必须拧紧，以免漏水。

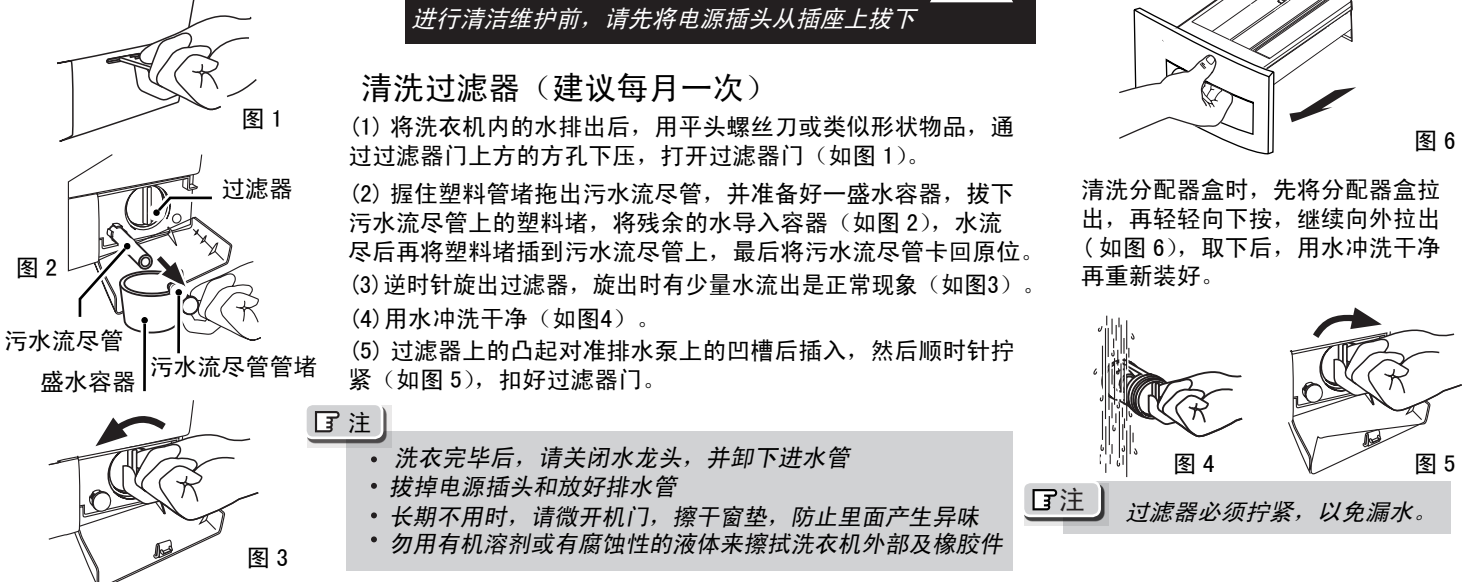

## 11. 保修说明

尊敬的用户：感谢您选择和使用海尔产品。我们承诺您任何海尔产品需要安装或维护时，海尔将提供“1+5”的成套增值服务。“1”：指安装服务“一次就好”；“5”：指五项组合服务

a 安全测电服务：服务前为您安全测电并提醒讲解到位  
b 讲解指导使用：指导您正确使用、讲解保养常识，以延长产品寿命，降低能耗  
c 产品维护保养：产品安装或维修后，对产品维护保养，以延长产品寿命，节约能源  
d 一站式服务营销：如您有新的购买需求，将向您提供上门设计、送货、安装、维保一条龙服务  
e 现场清理服务：服务完毕后将服务现场清理干净

家庭用以外的洗衣机使用提示：  
该产品为家用，除家庭以外（如：学校、公寓、部队、企业、医院、洗衣房、洗浴中心、酒店、宾馆、招待所等团体）使用的洗衣机，不属于免费保修范围。为了您更好的使用，请定期与海尔售后服务部门联系维护保养，以免造成损失。

备注：1、本产品有结构变化，数据变化，恕不另行通知。  
2、根据需要提供，以下零件可供选购：  
进水管加长管  
排水管加长管

欢迎您对我们的服务进行监督，一旦我们的服务承诺未执行到位，请拨打全国统一客服电话 4006 999999 进行投诉，经核实无误，您将获得 100 元监督奖金！海尔，期待您的参与！  
选购更多产品请登录海尔网上商城（www.ehaier.com 更便捷 更快速 更省钱）