



平板彩色电视机

使用说明书

在使用本电视机之前，请您仔细阅读该说明书，并请妥善保管，以备将来需要。
请查看贴在电视机后盖上的标签，记录电视机的型号和系列号。当需要维修服务时，把电视机的型号和系列号告诉维修站。

型号：液晶电视机	等离子电视机
26LG3***	42PG20RC*
32LG3***	
37LG3***	
42LG3***	

如有问题
请打电话



LG电子
400-819-9999
售后热线
一号通

南京 LG 新港显示有限公司
地址：南京经济技术开发区尧新大道346号
传真：025-85801287
邮编：210038
各地区技术服务中心服务咨询电话：400-819-9999



<http://cn.lge.com>

因为本公司产品在不断改进，设计与规格如有变更恕不另行通知
P/NO: MFL41410172(0808-REV08)

目 录

准备工作

前面板	1
后面板	2
底座的安装	4
电视机的台式安装固定方法	6
理线夹的使用	7
底座旋转	8
台式安装	9
壁式安装	10
不使用台式安装支架时	10
天线的连接	11

外部设备的连接

HD 接收器的连接	12
DVD 的连接	15
录像机的连接	18
其它 A/V 设备的连接	21
个人电脑的连接	22
-PC 模式时的画面设置	25

观看电视/节目控制

遥控器按键说明	28
开启电视机	30
节目选择	30
音量调整	30
屏显菜单选择和调整	31
自动选台	32
手动选台	33
微调	34
设置频道名称	35
弱信号增强	36
频道编辑	37
钟爱频道	38
显示节目列表	39

图像

画面比率设定	40
预设图像设置	
画面状态记忆-预设	42
颜色状态记忆	
(冷色/自然色/暖色)	43

手动图像调整

画面状态记忆-用户选项	44
颜色状态记忆-用户选项	45
XD-画质改善技术	46
高级-GAMMA	47
高级-影院模式	48
高级-亮度基准	49
高级-护眼模式	50
复位	51
残像防止	52
节电模式	53
电源指示	53
出厂设置	54
Greeting Message	54

音响 & 语言

自动音量控制	55
预设声音设置-声音状态记忆	56
声音设置调整-自调模式	57
平衡	58
扬声器开/关设置	59
I/II(单/双声道)	
立体声/双声道接收	60
NICAM(丽音)接收	61
扬声器音响输出选择	61
屏幕菜单语言选择	62

时间

时钟设置	63
定时开机/定时关机	64
睡眠设定	65
自动关机	66

附录

简单问题处理指南	67
维护保养	69
产品规格	70
RS-232C 外接控制设备的安装	71
HOTEL 模式使用说明	79
附件	83

准备工作

前面板

- 以下是前面板的示意图,可能与实物不同。
- 如果您的电视机前框上覆有保护膜,请将保护膜撕下,并用清洁布擦拭前框。

等离子电视机

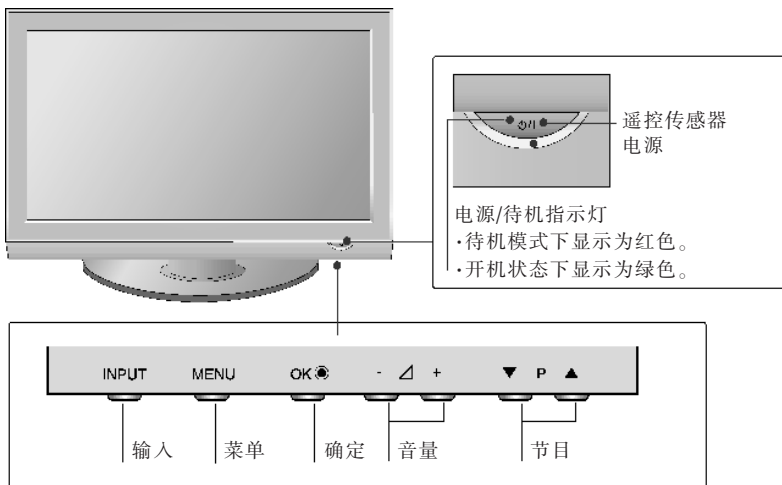

液晶电视电视机

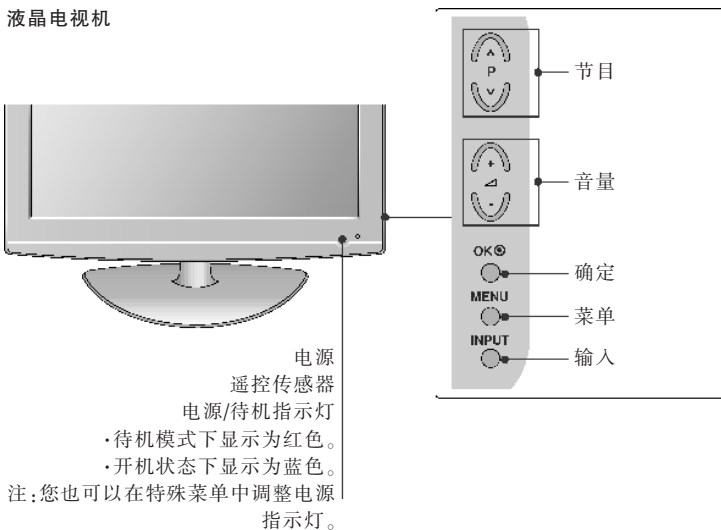

准备工作

后面板

■ 以下是后面板的示意图,可能与实物不同。

等离子电视机

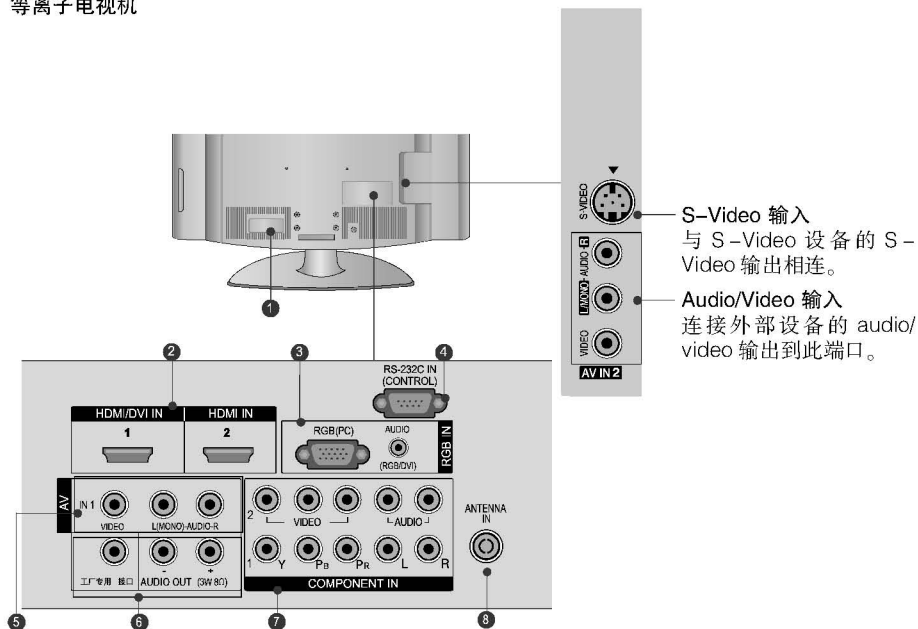

1 电视电源端口

本机使用 AC 电源。电压值请参考规格页。
切勿使用 DC 电源操作本机。

2 HDMI 输入

连接 HDMI 信号线至 HDMI IN 端口。
或使用 DVI 至 HDMI 线缆传送 DVI (VIDEO)
至 HDMI/DVI 端口。

3 RGB/Audio 输入

连接 PC 的显示器输出端至适当的输入端口。

4 RS-232C 输入 (CONTROL) 端口

连接控制设备的串行端口至 RS-232C 插孔。
(此功能不是所有型号都使用。)

5 Audio/Video 输入 (AV IN 1)

连接外接设备的 audio/video 输出至该端口。

6 工厂专用接口

此端口仅在工厂调试时使用。

Audio 输出 (3W 8Ω)

此端口仅用于 Hotel models, 可外接无源音箱, 具体使用方法请参考“Hotel 模式使用说明”。

7 Component 输入

连接 component video/audio 设备到此端口。

8 Antenna 输入

连接 RF 天线 (UHF) 至该端口。

准备工作

后面板

液晶电视机

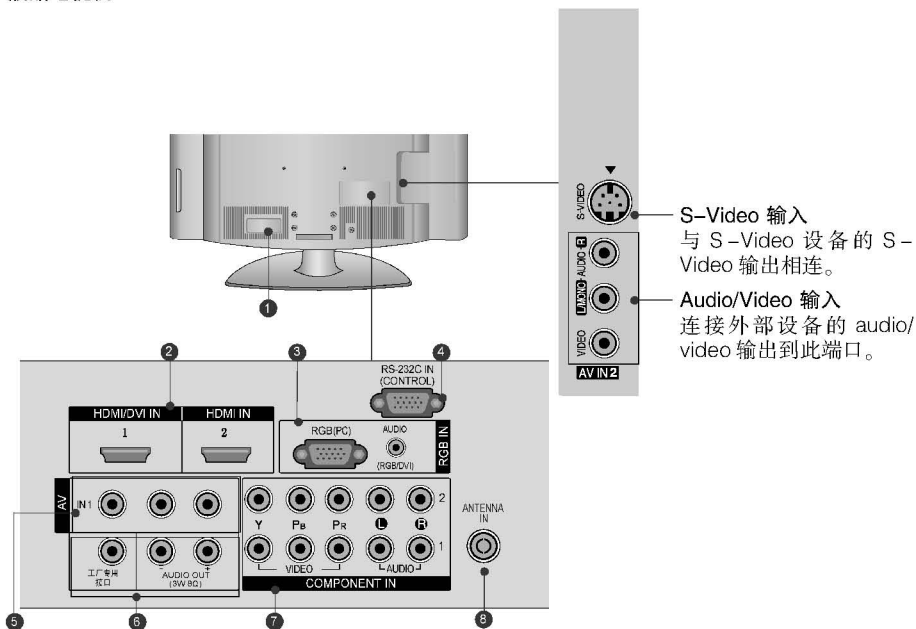

1 电视电源端口

本机使用 AC 电源。电压值请参考规格页。
切勿使用 DC 电源操作本机。

2 HDMI 输入

连接 HDMI 信号线至 HDMI IN 端口。
或使用 DVI 至 HDMI 线缆传送 DVI (VIDEO)
至 HDMI/DVI 端口。

3 RGB/Audio 输入

连接 PC 的显示器输出端至适当的输入端口。

4 RS-232C 输入 (CONTROL) 端口

连接控制设备的串行端口至 RS-232C 插孔。
(此功能不是所有型号都使用。)

5 Audio/Video 输入 (AV IN 1)

连接外接设备的 audio/video 输出至该端口。

6 工厂专用接口

此端口仅在工厂调试时使用。

Audio 输出 (3W 8Ω)

此端口仅用于 Hotel models，可外接无源音箱，具体使用方法请参考“Hotel 模式使用说明”。

7 Component 输入

连接 component video/audio 设备到此端口。

8 Antenna 输入

连接 RF 天线 (UHF) 至该端口。

准备工作

底座的安装

以下仅为示意图,可能与实物不同。

采用台式安装时,请确认螺钉是否拧紧(如果没有拧紧,电视机安装后可以前后倾斜),如果拧的太紧,会导致螺栓拧紧的地方发生磨损而发生偏移。

液晶电视机

- ❶ 请小心将电视机放置至软垫表面上,显示屏面朝下,以防电视机和显示屏损坏。

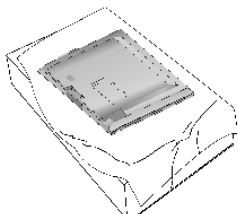

- ❷ 将支架安装在底座上。

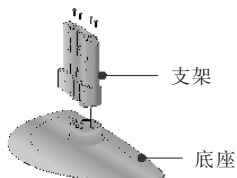

- ❸ 如下图所示安装电视。

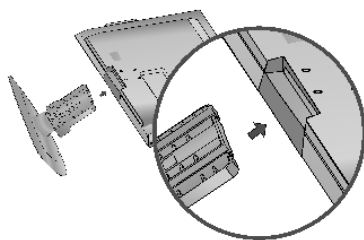

- ❹ 将4个螺栓紧固的安装到电视机后侧原有的孔中。

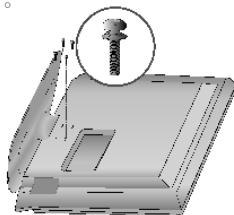

(32LG32RC*, 37LG32RC*, 42LG32RC*: 根据型号名购买相应的底座。按照以上说明进行底座的安装。)

准备工作

底座的安装

等离子电视机

■ 下图显示图片可能与实物不同。

❶ 请小心将电视机放置至软垫表面上,显示屏面朝下,以防电视机和显示屏损坏。

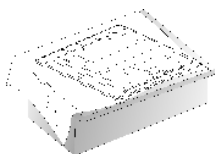

❷ 如图所示将支架安装到电视机上。

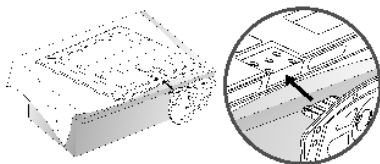

❸ 将 4 个螺栓紧固的安装到电视机后侧原有的孔中。

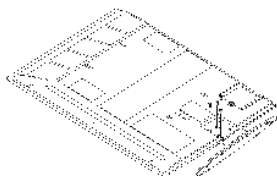

准备工作

电视机的台式安装固定方法

- 电视机台式安装固定所需要的相关附件需客户另行购买。
- 将电视机靠紧墙壁,这样向后推动时不会倒落。
- 如下图所示为安装电视机的安全方式,将其固定在墙壁上,这样向前拉出电视机时不会掉落,避免向前掉落可能引起的人身伤害和产品毁损。请禁止儿童攀爬电视机。

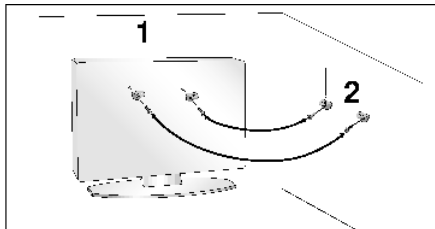
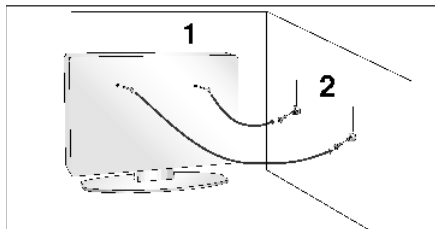

- ① 如图所示,采用吊环螺栓或电视机托架/螺栓将电视机固定在墙壁上。(如果插入吊环螺栓前,其位置上有其他螺栓,则先将其卸下。)

* 插入吊环螺栓或电视机托架/螺栓,并将其拧紧至上孔中。

- ② 采用螺栓将墙式托架固定在墙壁上。
两个托架的高度必须齐平。

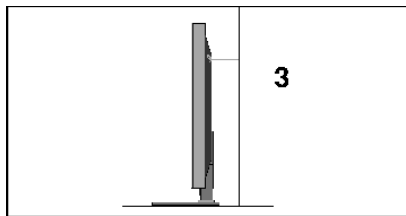

- ③ 采用稳固绳索固定电视机。
这样墙壁和电视机之间才能保持水平。

(32LG32RC*, 37LG32RC*, 42LG32RC*: 根据型号名购买相应的底座。底座的安装方法请参考本说明书中的“底座的安装”。)

① 注

- ▶ 将电视机移至别处时,首先将绳索拆下。
- ▶ 根据电视机尺寸和重量,使用强度宽度合适的托架或机柜。
- ▶ 为安全考虑,请确保墙式托架安装高度与本机高度一致。

准备工作

理线夹的使用

■ 下图显示图片可能与实物不同。

等离子电视机

- 1 连接必要的线缆。
连接外部设备时请参阅“外部设备的连接”。



- 2 按下图所示方法安装理线夹。

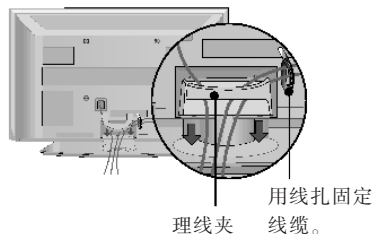

理线器的拆卸方法

双手握住理线器,向后拉出。

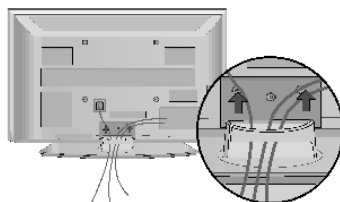

注

- ▶ 切勿握住理线器来移动本机。
- 否则本机掉落将引起人生伤害或产品损坏。

准备工作

理线夹的使用

液晶电视机

- 1 连接必要线缆。
连接外部设备时请参阅“外接设备的连接”。

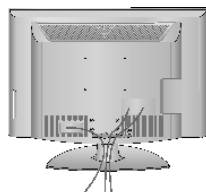

- 2 打开理线夹,并按图示方法固定线缆。

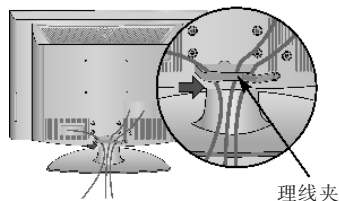

- 3 按图示方法固定理线夹。

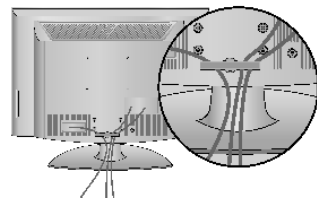

❗ 注

- ▶ 切勿使用理线夹来移动电视机。
- 否则本机掉落将引起人身伤害或产品损坏。

底座旋转

此功能并不是所有型号都适用。

电视机安装结束后,根据你的观看角度,您可以手动地将电视机向左或向右旋转 20 度。



准备工作

- 以下仅为示意图,可能与实物不同。
- 本电视机有多种安装方式,如壁式安装或台式安装等。
- 本电视机的设计风格只允许水平安装。

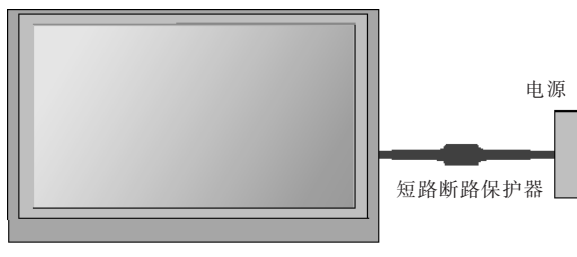

接地

请确保所有地线已经连接,以防止潜在的触电危险。如果无法正确接地,则请专业电气技师安装单独的电路断路器。

切勿尝试以下接地方式,例如将电视机连接至电话线,导雷线,或煤气管道上。

台式安装

为了便于通风,安装时各边须距墙留出 10cm 的间隙。

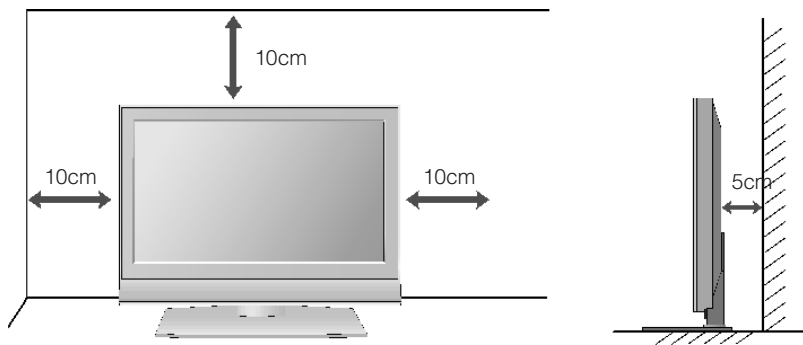

准备工作

壁式安装:水平安装

为了便于通风,安装时各边须距墙留出 10cm 的间隙。详细安装说明请咨询当地经销商,并参见选配的倾斜壁式支架安装和设置指南。

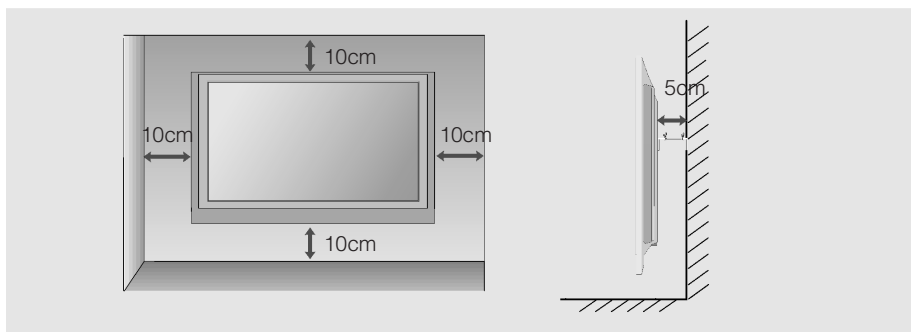
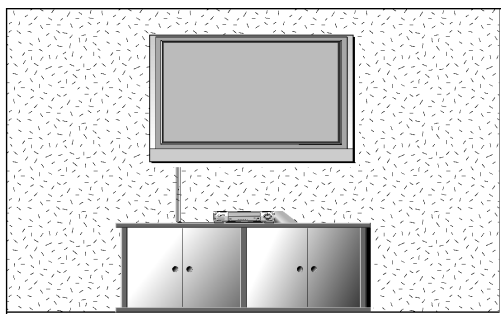

不使用台式安装支架时

当将电视机进行壁式安装时,可在台式支架安装处盖上保护盖。

等离子电视机

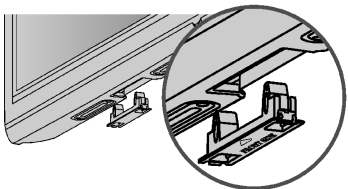

液晶电视机

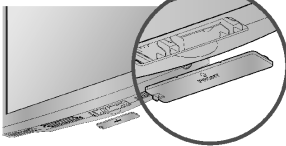

仅适用于 26/32LG31RC*

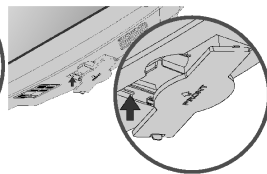

准备工作

- 为了防止设备损坏,切勿在连接完成前接通电源。

天线的连接

- 请调整天线方向获取最佳画质。
- 天线线缆和转接器不是随机附件。

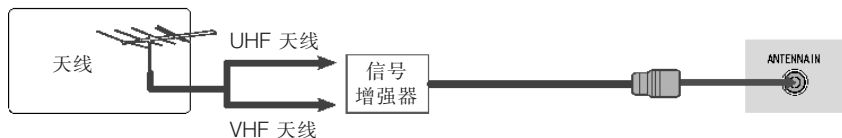
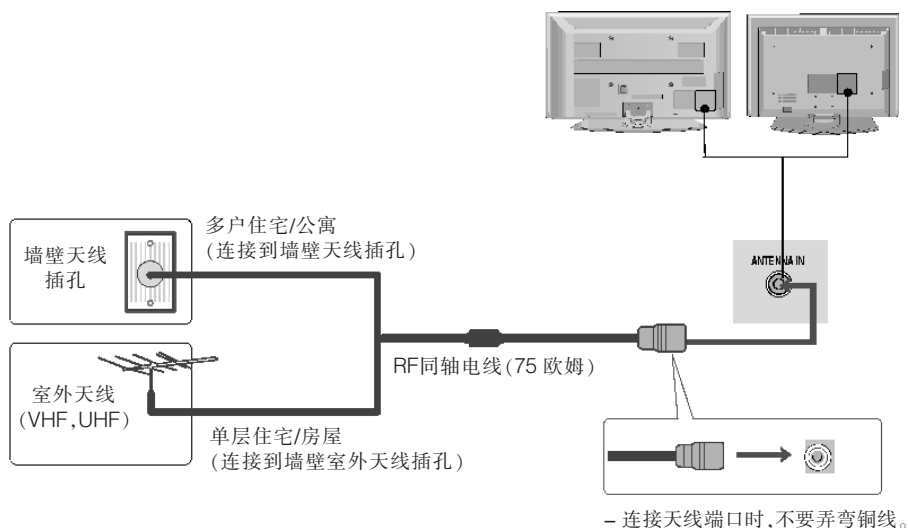

- 在信号较弱区域,为获得更佳画质,请在天线上安装信号增强器,如右图所示。
- 如果信号需要分配给两台电视机,则请连接信号分配器。

外部设备的连接

- 为了防止设备损坏,切勿在连接完成前接通电源。
- 这部分外部设备的连接主要以等离子电视机为例。
- 以下图片仅为示意图。

HD接收器的连接

连接 Component 线缆时

- 1 连接数字机顶盒的 video 输出 (Y, P_B, P_R) 至电视机的 COMPONENT IN VIDEO 端口。
- 2 连接数字机顶盒的 audio 输出至电视机的 COMPONENT IN AUDIO 端口。
- 3 打开数字机顶盒。
(请参考数字机顶盒的用户手册)。
- 4 使用遥控器上的 INPUT (输入) 按钮选择 Component 1 输入源。
如果连接 Component IN2, 则选择 Component 2 输入源。

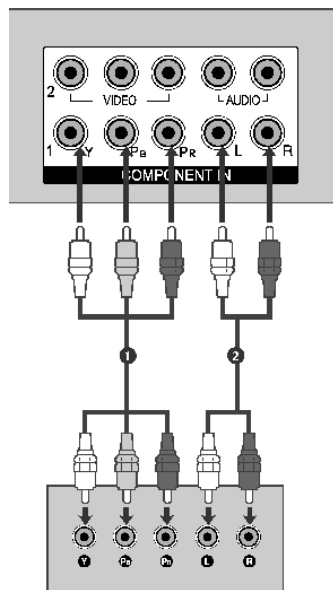

信号	Component	HDMI1/DVI, HDMI2
480i/576i	是	否
480p/576p	是	是
720p/1080i	是	是
1080p	是	是

(仅适用于 50Hz, 60Hz) (24Hz, 30Hz, 50Hz, 60Hz)

外部设备的连接

HD接收器的连接

通过 HDMI 线连接机顶盒时

- 1 连接数字机顶盒的 HDMI 输出至电视机的 HDMI/DVI IN 1, HDMI IN 2 端口。
- 2 使用遥控器上的 INPUT (输入) 按钮选择 HDMI1, HDMI2 输入源。
- 3 打开数字机顶盒。
(请参考数字机顶盒的用户手册)。

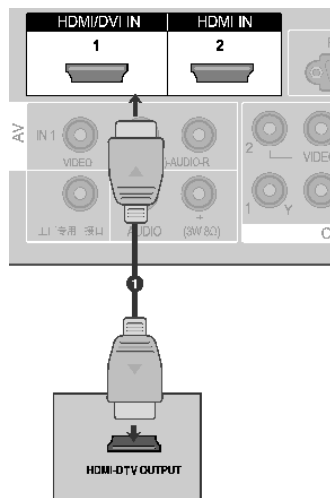

注

- ▶ 电视机可以通过 HDMI 线缆同时接收视频和音频信号。
- ▶ 如果数字机顶盒支持自动 HDMI 功能,则源设备的输出分辨率将会自动设为 1280×720p。
- ▶ 如果数字机顶盒不支持自动 HDMI 功能,则需要设置适当的输出分辨率。
为获取最佳画质,请将源设备的输出分辨率调整为 1280×720p。

外部设备的连接

HD接收器的连接

连接 HDMI 至 DVI 线缆时

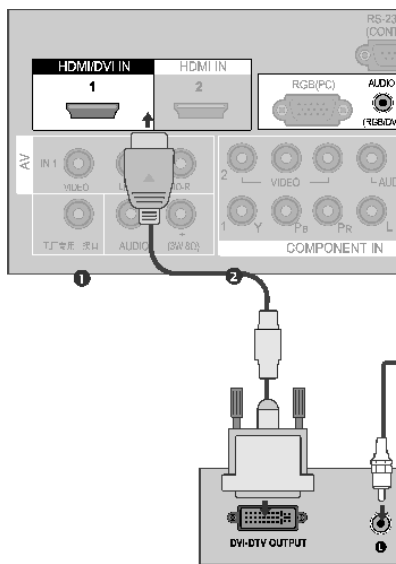

- 1 连接数字机顶盒的 DVI 输出至电视机的 HDMI/DVI IN 1 端口。
- 2 连接数字机顶盒的 audio 输出至电视机的 AUDIO(RGB/DVI)端口。
- 3 打开数字机顶盒。(请参考数字机顶盒的用户手册)。
- 4 使用遥控器上的 INPUT 按钮选择 HDMI1/DVI 输入源。

外部设备的连接

DVD的连接

连接 Component 线缆时

- 1 连接 DVD 的视频输出 (Y,P_B,P_R) 端子至电视机的 COMPONENT IN VIDEO 插孔。
- 2 连接 DVD 的音频输出端子至电视机的 COMPONENT IN AUDIO 插孔上。
- 3 打开 DVD 播放机,并插入 DVD 碟片。
- 4 通过遥控器上的 INPUT (输入) 按钮选择 Component 1 输入源。
如果连接至 COMPONENT IN 2, 则选择 Component 2 输入源。
- 5 请参见 DVD 播放机的操作说明。

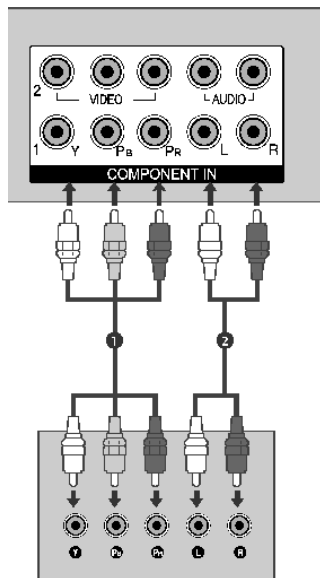

Component Input 端口

为获取更佳图像质量,如图所示,连接 DVD 播放机至各 Component Input 端口。

电视上的 Component 端口	Y	P _B	P _R
DVD上的 Video 输出端口	Y	P _B	P _R
	Y	B-Y	R-Y
	Y	C _b	C _r
	Y	P _b	P _r

外部设备的连接

DVD的连接

连接 S-Video 线缆时

- 1 连接 DVD 的 S-VIDEO 输出端子至电视机的 S-VIDEO 输入插孔。
- 2 连接 DVD 的音频输出端子至电视机的 AUDIO (音频)输入插孔。
- 3 打开 DVD 播放机,并插入 DVD 碟片。
- 4 通过遥控器上的 INPUT(输入)按钮选择 AV2 输入源。
- 5 请参见 DVD 播放机的操作说明。

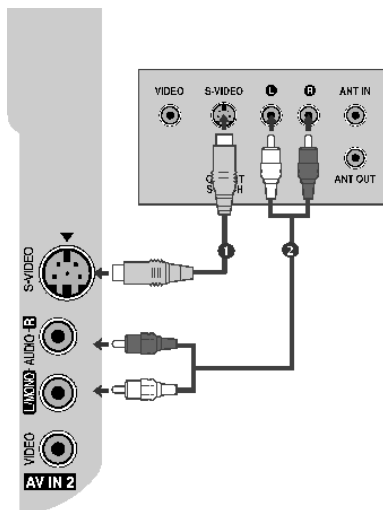

外部设备的连接

DVD的连接

连接 HDMI 线缆时

- 1 连接 DVD 的 HDMI 输出端子至电视机的 HDMI/DVI IN 1,HDMI IN 2 插孔。
- 2 通过遥控器上的 INPUT(输入)按钮选择 HDMI1,HDMI2 输入源。
- 3 请参见 DVD 播放机的操作说明。

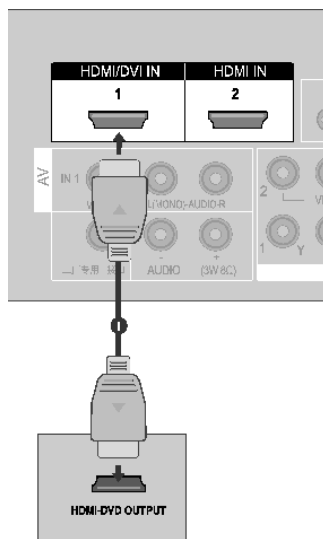

注

- ▶ 电视机可以通过 HDMI 线缆同时接收视频和音频信号。
- ▶ 如果 DVD 支持自动 HDMI 功能,则 DVD 输出分辨率将会自动设为 1280x720p。
- ▶ 如果 DVD 不支持自动 HDMI 功能,则需要设置适当的输出分辨率。
为获取最佳画质,请将 DVD 的输出分辨率调整至 1280x720p。

外部设备的连接

录像机的连接

- 为避免图像噪杂讯(干扰),请在录像机和电视机之间保持一定距离。
- 通常可以截取录像机上的锁定静止图像。如果选择 4:3 的画面比率,则屏幕边缘的锁定图像仍然可见。

连接天线时

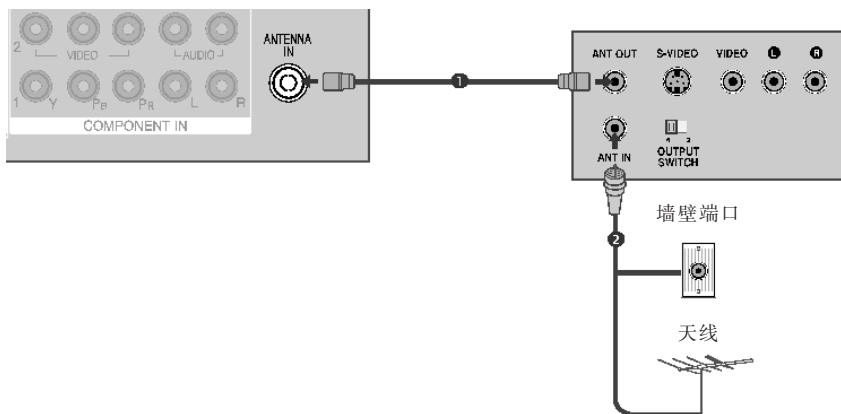

- ❶ 连接录像机的 ANT OUT(天线输出)端口至电视机 ANTENNA IN(天线输入)插孔。
- ❷ 连接天线线缆至录像机的 ANT IN(天线输入)插孔。
- ❸ 按录像机上的 PLAY(播放)按钮选择观看录像机的频道。

外部设备的连接

录像机的连接

连接 RCA 线缆时

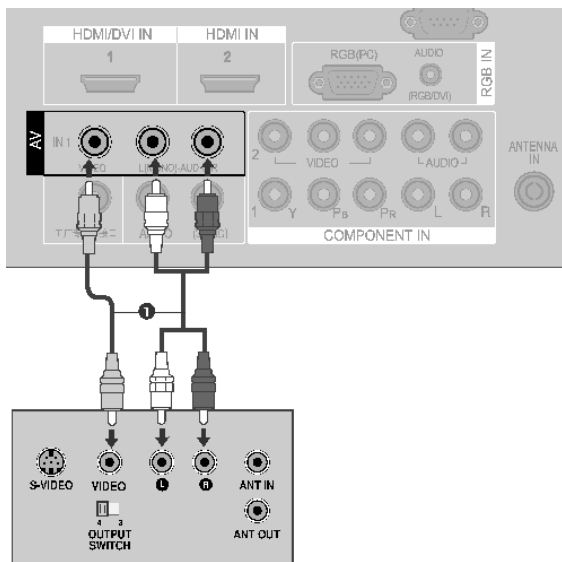

- 1 连接电视机和录像机之间的 AUDIO/VIDEO(音频/视频)插孔。匹配插孔颜色(视频-黄色,左声道-白色,右声道-红色)。
- 2 在录像机中插入录像带,并按下 PLAY(播放)按钮。(请参见录像机用户手册。)
- 3 通过遥控器上的 INPUT(输入)按钮选择 AV1 输入源。
如果连接至 AV IN2,则选择 AV2 输入源。

注

- ▶ 如果您的录像机是单声道,则请将录像机的音频电缆连接至电视机上的 AUDIO L/MONO(音频左/单声道)插孔中。

外部设备的连接

录像机的连接

连接 S-video 线缆时

- 1 连接录像机的 S-VIDEO 输出端子至电视机的 S-VIDEO 输入插孔。画质将比使用普通的复合 (RCA 线缆) 输入端子有所改善。
- 2 连接录像机音频输出端子至电视机 AUDIO (音频) 输入插孔。
- 3 在录像机中插入录像带, 并按下 PLAY (播放) 按钮。(请参见录像机用户手册。)
- 4 通过遥控器上的 INPUT (输入) 按钮选择 AV2 输入源。

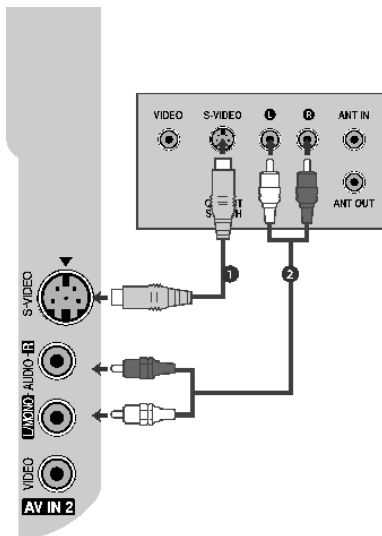

注

- ▶ 如果 S-VIDEO 和 VIDEO 端口同时与 S-VHS 录像机相连, 则只接收 S-VIDEO 信号。

外部设备的连接

其他 A/V 设备的连接

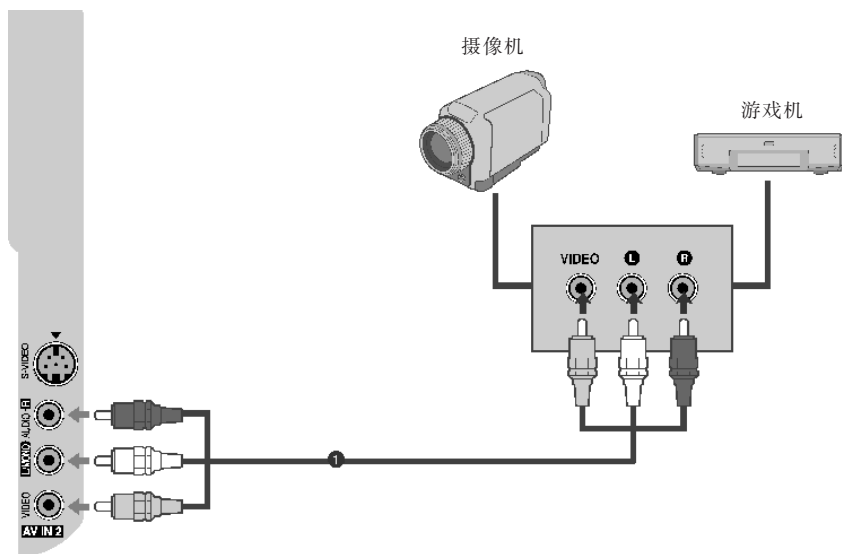

- 1 连接电视机和外接设备之间的 AUDIO/VIDEO(音频/视频)插孔。匹配插孔颜色(视频-黄色,左声道-白色,右声道-红色)。
- 2 通过遥控器上的 INPUT(输入)按钮选择 AV2 输入源。
如果连接至 AV IN1 输入端子,则选择 AV1 输入源。
- 3 操作相关外接设备。请参见外接设备操作手册。

外部设备的连接

个人电脑的连接

本电视机提供即插即用性能,这样个人电脑将自动调整至电视机设置。

连接 D-sub 15 针线缆时

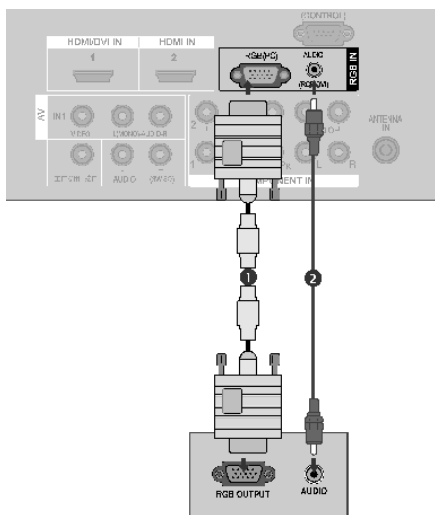

- 1 连接个人电脑的 RGB 输出至电视机的 RGB(PC)输入插孔。
- 2 连接个人电脑的音频输出端子至电视机的 AUDIO(RGB/DVI)插孔。
- 3 打开个人电脑和电视机。
- 4 通过遥控器上的 INPUT(输入)按钮选择 RGB PC 输入源。

外部设备的连接

PC机设置

❗ 注

- ▶ 如要欣赏动态画面和音效，则连接个人电脑至电视机上。
- ▶ 避免长时间在电视机屏幕上保持图像锁定。否则余象会残留在屏幕上，必要时，请采用屏幕保护功能。
- ▶ 连接 PC 机至电视机 RGB(PC)输入端口；随之更改个人电脑的输出分辨率。
- ▶ 在 PC 模式下，根据分辨率，垂直类型，对比度或亮度的不同，可能会出现图像噪杂讯。更改 PC 模式的分辨率或刷新频率，或者在菜单上调整对比度和亮度，直至图像清晰。如果 PC 显卡的刷新频率无法更改，则请更换显卡或咨询显卡厂家。
- ▶ 行频和场频的同步输入波形不同。
- ▶ 连接音频线缆由 PC 至电视机的音频输入。（电视机不随机附带音频线缆。）
- ▶ 如果使用的 RGB-PC 线缆过长，屏幕上可能会出现噪杂讯。建议采用短于 5m 的线缆获取最佳画质。
- ▶ 连接个人电脑时，HDMI 接口不支持 DVI 功能。

外部设备的安装

支持的显示分辨率

等离子电视机

RGB-PC 模式

分辨率	行频 (kHz)	场频 (Hz)
640x350	31.468	70.09
720x400	31.469	70.09
640x480	31.469	59.94
800x600	37.879	60.317
1024x768	48.363	60.004

HDMI-DTV 模式

分辨率	行频 (kHz)	场频 (Hz)
720x480	31.47	59.94
	31.50	60.00
720x576	31.25	50.00
1280x720	44.96	59.94
	45.00	60.00
	37.50	50.00
1920x1080i	33.72	59.94
	33.75	60.00
	28.125	50.00
1920x1080p	67.432	59.94
	67.5	60
	56.25	50
	27	24
	33.75	30

液晶电视机

RGB-PC 模式

分辨率	行频 (kHz)	场频 (Hz)
640x350	31.468	70.90
720x400	31.469	70.90
640x480	31.469	59.94
800x600	37.879	60.31
1024x768	48.363	60.04
1280x768	47.776	59.87
1360x768	47.720	59.799
1366x768	47.700	60.00

HDMI-DTV 模式

分辨率	行频 (kHz)	场频 (Hz)
720x480	31.47	59.94
	31.50	60.00
720x576	31.25	50.00
1280x720	44.96	59.94
	45.00	60.00
	37.50	50.00
1920x1080i	33.72	59.94
	33.75	60.00
	28.125	50.00
1920x1080p	67.432	59.94
	67.5	60
	56.25	50
	27	24
	33.75	30

外部设备的连接

PC 模式时的画面设置

自动扫描频率 (仅适用于 RGB[PC]模式)

使用此功能可自动调节画面位置,并减少图像抖动。
如果图像仍不正常显示,但本机运作正常,只是需要进一步调整。

自动扫描频率

此功能用于屏幕位置、Clock 及 Phase 的自动调整。自动扫描频率的过程中,前几秒显示的图像不稳定。

- 1 按 MENU(菜单)按钮,然后按 ▲/▼ 按钮选择图像菜单。
- 2 按 ► 按钮,然后按 ▲/▼ 按钮选择画面。
- 3 按 ► 按钮,然后按 ▲/▼ 按钮选择自动扫描频率。
- 4 按 ► 按钮开始自动扫描频率。
 - 当完成自动扫描频率时,屏幕上将显示确定。
 - 如果图像的位置仍不正确,请再次尝试自动调整。
 - 在 RGB(PC)模式下,使用自动调整后,如果画面需要进行更多调节,您可调节手动扫描频率。
- 5 按 MENU(菜单)按钮返回正常观看状态。
按 OK(确定)按钮返回上一级菜单。



1

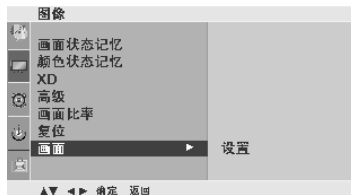

2



3 4

外部设备的连接

手动扫描频率

如果画面在自动调整后仍不清晰,特别是如果字符仍在抖动,请手动调整画面。

要纠正屏幕尺寸,请调节 Clock。

此功能可在以下模式中运行:RGB[PC],COMPONENT (480i/480p/576i/576p/720p/1080i/1080p),HDMI (480p/576p/720p/1080i/1080p)。

在 COMPONENT (480i/480p/576i/576p/720p/1080i/1080p),HDMI(480p/576p/720p/1080i/1080p) 模式下,不可使用 Phase,Clock 功能。

Phase 此功能可以除去水平嘈杂讯,并清除或锐化字符图像。

Clock 此功能可将屏幕背景上可见的竖条或横条减少到最低水平。水平屏幕尺寸也将相应改变。

- 1 按 MENU(菜单)按钮,然后按 ▲/▼ 按钮选择图像菜单。
- 2 按 ► 按钮,然后按 ▲/▼ 按钮选择画面。
- 3 按 ► 按钮,然后按 ▲/▼ 按钮选择手动扫描频率。
- 4 按 ► 按钮,然后按 ▲/▼ 按钮选择 Phase、Clock、水平调整或垂直调整。
- 5 按 ◀/▶ 按钮进行适当调整。
- 6 按 MENU(菜单)按钮返回正常观看状态。
按 OK(确定)按钮返回上一级菜单。



1

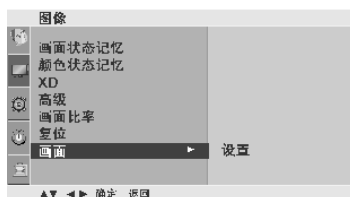

2



3 4 5

外部设备的连接

选择 XGA 模式(除 42PG20RC* 外)

此功能并不是所有型号都适用。

观看正常画面, 请选择相匹配的 RGB 模式分辨率, 并选择 XGA 模式。

此功能只能在 RGB[PC]模式下运行。

- 1 按 MENU(菜单)按钮, 然后按 ▲/▼ 按钮选择图像菜单。
- 2 按 ► 按钮, 然后按 ▲/▼ 按钮选择画面。
- 3 按 ► 按钮, 然后按 ▲/▼ 按钮选择 XGA 模式。
- 4 按 ► 按钮, 然后按 ▲/▼ 按钮选择所需的 XGA 分辨率。
- 5 按 MENU(菜单)按钮返回正常观看状态。
按 OK(确定)按钮返回上一级菜单。



1



2



3 4

观看电视/节目控制

遥控器按键说明

使用遥控器时,请将其对准电视上的遥控器传感器。

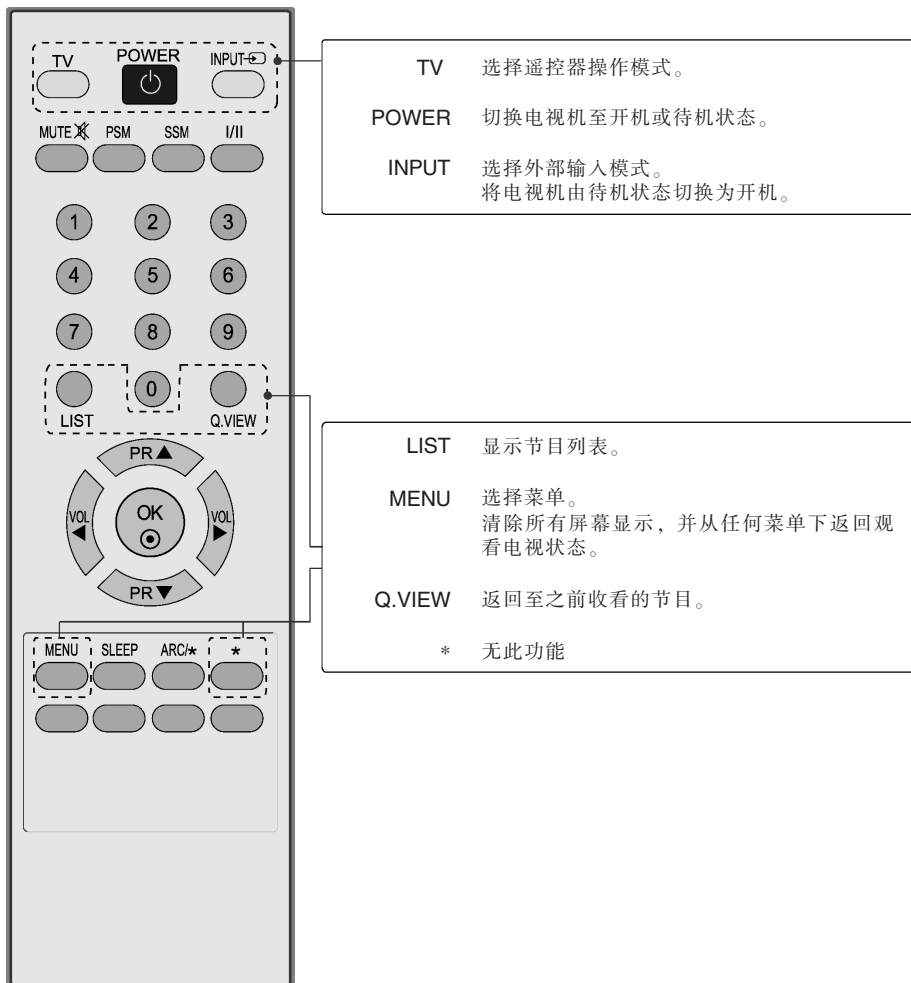

观看电视/节目控制

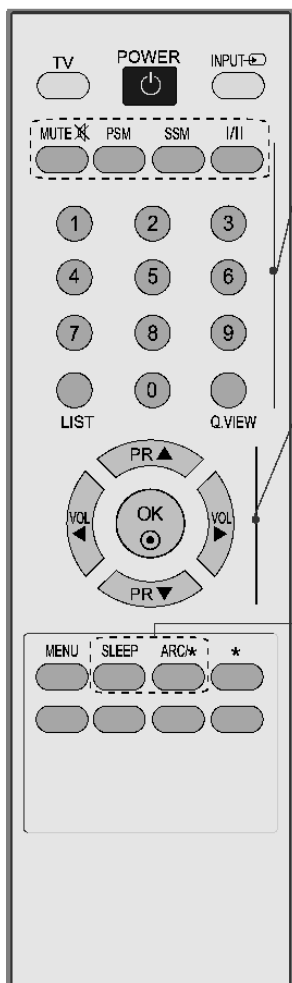

- MUTE** 打开或关闭声音。
- PSM** 画面状态记忆。
- SSM** 声音状态记忆。
- I/I** 选择音响输出效果。
- 0-9 number button** 选择节目编号。
选择菜单中的编号项目。

- THUMBSTICK (Up/Down/Left/Right)** 浏览屏幕菜单并按个人喜好调整系统设置。
- VOLUME UP/DOWN** 调整音量。
- Programme UP/DOWN** 选择节目。
- OK** 接收选择并显示当前模式。

- Coloured buttons** 用于节目编辑。
- SLEEP** 设定睡眠定时器。
- ARC/*** 画面比率。

安装电池

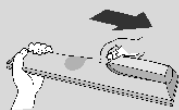

- 打开遥控器后侧的电池盒盖,按照正确极性方向插入电池(“+”对“+”,“-”对“-”)。
- 安装 2 节 1.5V AAA 型电池。切勿混用新旧电池。
- 关闭后盖。

观看电视/节目控制

开启电视机

电视机开启,其所有功能有效。

- ① 首先,正确地连接电源线。
此时,电视机切换至待机模式。
 - 在待机模式下开启电视机,按电视机上的 O/I (电源/待机), INPUT, P▲/▼ (或 P▲/▼) 按钮或按遥控器上的 POWER, TV (电视), INPUT, PR▲/▼, 数字(0~9)按钮,则本机将打开。

初始化

打开电视机后,如果屏幕上显示安装指引,您就可以调整语言(Language),位置和自动选台。

注意:

- a. 按一次按钮后,菜单将在大概 40 秒后自动显示。
- b. “店内”模式仅供商店展示使用,一般用户勿需使用。
- c. “家庭”模式是家庭使用时的优化设置,是电视机的默认设置模式。
- d. “店内”模式是公共场合下的优化设置,如果用户更改图像质量数据,一段时间后“店内”模式将初始化用户设置的图像质量。
- e. 模式(家庭,店内)可以被特殊菜单中的出厂设置功能强制更改。

节目选择

- ① 按 PR▲/▼或数字按钮选择节目编号。

音量调整

- ① 按 VOL◀/▶按钮调整音量。
- ② 按 MUTE 按钮关闭音量。
- ③ 按 MUTE 或 VOL◀/▶按钮取消静音功能。

观看电视/节目控制

屏显菜单选择和调整

本手册中所示 OSD(屏幕显示)可能与电视机的实际显示稍有不同。

本手册中的 OSD(屏幕显示)菜单均以等离子电视机的菜单为例。

- 1 按 MENU(菜单)按钮和▲/▼按钮显示各项菜单。
- 2 按▶按钮,然后按▲/▼按钮选择菜单项目。
- 3 用◀/▶按钮在子菜单或下拉菜单中更改各项设置。



选台菜单



图像菜单



音响菜单



等离子电视机



液晶电视机

或

特殊菜单



时间菜单

① 注

- a. 由于 OSD(屏幕显示)功能提供图像显示,因此可以便捷的调整屏幕状态。
- b. 本说明书中的 OSD(屏幕显示)均为示意图,可能与电视机的实际显示稍有出入。
- c. 实体遥控器无返回键,返回上一级菜单时,使用◀按钮。

观看电视/节目控制

自动选台

可以通过节目编号(0 至 199)存储多达 200 个电视频道。预设频道后,即可通过 PR▲/▼或数字按钮在频道中浏览。可采用自动或手动模式选台。
所有接收频道均可通过此方式进行存储。
建议本机首次使用时采用自动选台。

录制节目时此功能不可用。

- 1 按 MENU(菜单)按钮,然后按 ▲/▼按钮选择选台菜单。
- 2 按 ►按钮,然后按 ▲/▼按钮选择自动选台。
- 3 按 ►按钮,然后按 ▲/▼按钮选择制式。
- 4 按 ▲/▼按钮选择电视制式菜单;
BG:PAL B/G,SECAM B/G(欧洲/东欧/亚洲/新西兰/中东/非洲/澳大利亚)
I:PAL I/II(英国/爱尔兰/香港/南非)
DK:PAL D/K, SECAM D/K(东欧/中国/非洲/CIS)
M:(美国/韩国/菲律宾)
- 5 按 ▲/▼按钮选择记忆。
- 6 按 ◀/▶按钮或数字按钮选择起始节目编号。如果使用数字按钮,则任何 10 以下的数字均要在前面加上数字“00”,即“005”表示 5。
- 7 按 ▲/▼按钮选择开始搜索。
- 8 按 ►按钮选择开始自动选台。
存储所有接收频道。



如要停止自动选台,则按 MENU(菜单)按钮。
完成自动选台时,屏幕上将显示频道编辑菜单。请参见频道编辑章节对已经存储的频道进行编辑。

- 9 按 MENU(菜单)按钮返回正常观看状态。
按 OK(确定)按钮返回上一级菜单。



观看电视/节目控制

手动选台

节目手动调谐允许您按照个人喜好调整频道顺序。

- 1 按 MENU(菜单)按钮,然后按 ▲/▼ 按钮选择选台菜单。
- 2 按 ► 按钮,然后按 ▲/▼ 按钮选择手动选台。
- 3 按 ► 按钮,然后按 ▲/▼ 按钮选择记忆。
- 4 按 ◀/▶ 按钮或数字按钮选择所需节目编号 (0 至 199)。如果使用数字按钮,则任何 10 以下的数字均要在前面加上数字“00”,即,“005”表示 5。
- 5 按 ▲/▼ 按钮选择制式。
- 6 按 ▲/▼ 按钮选择电视制式菜单;
BG: PAL B/G, SECAM B/G(欧洲/东欧/亚洲/新西兰/
中东/非洲/澳大利亚)
I: PAL I/II(英国/爱尔兰/香港/南非)
DK: PAL D/K, SECAM D/K(东欧/中国/非洲/CIS)
M: (美国/韩国/菲律宾)
- 7 按 ▲/▼ 按钮选择频段。
- 8 按 ► 按钮,然后按 ▲/▼ 按钮选择 V/UHF 或线缆。
- 9 按 ▲/▼ 按钮选择频道。
- 10 按 ◀/▶ 按钮或数字按钮选择所需节目编号。如果可能,直接通过数字按钮选择节目。任何 10 以下的数字均要在前面加上数字“00”,即,“005”表示 5。
- 11 按 ▲/▼ 按钮选择搜索。
- 12 按 ◀/▶ 按钮启动搜索。如果找到所需频道,搜索将会停止。
- 13 按 OK(确定)按钮存储。
- 14 如要存储另一频道,重复步骤 3 至 13。
- 15 按 MENU(菜单)按钮返回正常观看状态。
按 OK(确定)按钮返回上一级菜单。



1



2



观看电视/节目控制

微调

通常情况下接收效果较差时才需进行微调。

- 1 按 MENU(菜单)按钮,然后按 ▲/▼按钮选择选台菜单。
- 2 按 ►按钮,然后按 ▲/▼按钮选择手动选台。
- 3 按 ►按钮,然后按 ▲/▼按钮选择微调。
- 4 按 ►按钮,然后按 ◀/▶按钮微调至最佳画质和音质。
- 5 按 OK(确定)按钮记忆。
- 6 按 MENU(菜单)按钮返回正常观看状态。
按 OK(确定)按钮返回上一级菜单。

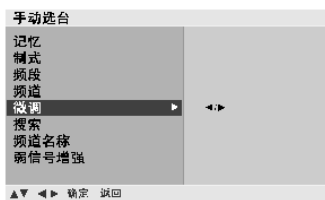

5 4 5

观看电视/节目控制

设置频道名称

可以为每个节目编号分配五个字符的频道名称。

- 1 按 MENU(菜单)按钮,然后按 ▲/▼按钮选择选台菜单。
- 2 按 ►按钮,然后按 ▲/▼按钮选择手动选台。
- 3 按 ►按钮,然后按 ▲/▼按钮选择频道名称。
- 4 按 ►按钮,然后按 ▲/▼按钮。可以采用空格,+,-,数字 0 至 9 和字母 A 至 Z。
- 5 按 ◀/▶按钮选择位置,及第二个字符等内容。
- 6 按 OK(确定)按钮记忆。
- 7 按 MENU(菜单)按钮返回正常观看状态。
按 OK(确定)按钮返回上一级菜单。

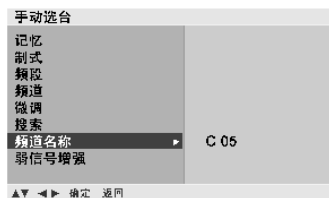
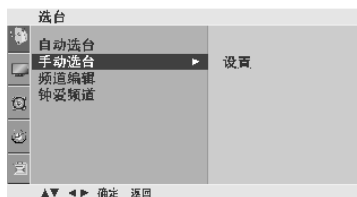

观看电视/节目控制

弱信号增强

在某些型号中,弱信号增强为选配功能。只有配备信号增强装置的电视机才能执行此项功能。

如果在边远区域接收信号较弱,则启动弱信号增强。
接收到的信号强时,选择“关”,关闭弱信号增强。

- 1 按 MENU(菜单)按钮,然后按 ▲/▼ 按钮选择选台菜单。
- 2 按 ► 按钮,然后按 ▲/▼ 按钮选择手动选台。
- 3 按 ► 按钮,然后按 ▲/▼ 按钮选择弱信号增强。
- 4 按 ► 按钮,然后按 ◀/▶ 按钮选择开或关。
- 5 按 MENU(菜单)按钮返回正常观看状态。
按 OK(确定)按钮返回上一级菜单。



观看电视/节目控制

频道编辑

此项功能允许删除或跳过所存储的节目。同样可以移动某些频道至其他节目编号位置，或复制所选节目编号至空白频道位置。

录制节目时此功能不可用。

① 按 MENU(菜单)按钮,然后按 ▲/▼ 按钮选择选台菜单。

② 按 ► 按钮,然后按 ▲/▼ 按钮选择频道编辑。

③ 按 ► 按钮显示频道编辑菜单。



■ 删除节目

1.通过 ▲/▼/◀▶ 按钮选择想要删除的节目。

2.按 RED(红色)按钮两次。

所选的节目将会被删除，所有以下节目均将上升一个位置。

■ 复制节目

1.通过 ▲/▼/◀▶ 按钮选择想要复制的节目。

2.按 GREEN(绿色)按钮两次。

所选的节目将会被复制，所有以下节目均将下降一个位置。

■ 移动节目

1.通过 ▲/▼/◀▶ 按钮选择想要移动的节目。

2.按 YELLOW(黄色)按钮。

3.通过 ▲/▼/◀▶ 按钮移动节目至所需的节目编号位置。

4.再次按 YELLOW(黄色)按钮取消此项功能。

■ 跳过节目编号

1.通过 ▲/▼/◀▶ 按钮选择想要跳过的节目编号。

2.按 BLUE(蓝色)按钮。跳过的节目将会变为蓝色。

3.再次按 BLUE(蓝色)按钮取消跳过节目。跳过节目编号时，在正常电视观看状态下无法通过 ▲/▼ 按钮选择。如果想要选择跳过的节目，则直接通过数字按钮输入节目编号，或在节目编辑或列表菜单中进行选择。



④ 按 MENU(菜单)按钮返回正常观看状态。

按 OK(确定)按钮返回上一级菜单。

观看电视/节目控制

钟爱频道

此项功能允许直接选择您钟爱的频道。

- 1 按 MENU(菜单)按钮,然后按 ▲/▼按钮选择选台菜单。
- 2 按 ►按钮,然后按 ▲/▼按钮选择钟爱频道。
- 3 按 ►按钮。
- 4 按 ▲/▼按钮选择----。
- 5 按 ◀/▶按钮或数字按钮选择所需节目。任何 10 以下的数字均要在前面加上数字“00”,即,“005”表示 5。
- 6 如要存储另一节目,则重复步骤 4 至 5。可存储多达 8 个节目。
- 7 按 MENU(菜单)按钮返回正常观看状态。
按 OK(确定)按钮返回上一级菜单。



2 3 4 5

观看电视/节目控制

显示节目列表

可以通过显示节目列表查看存储在列表中的节目。

■ 显示节目列表

按 LIST(节目列表)按钮显示节目列表菜单。

屏幕上将显示节目列表。

一个节目列表包含十个节目,如下表所示。

D	C	03	5	S	80
1	BLN	03	6	S	17
2	C	12	7	S	22
3	S	66	8	C	08
4	S	67	9	C	11

◀▶ ▲▼ 确定

① 注

- 可以查找蓝色节目。这些是通过自动选台或在节目编辑模式下跳过的节目。
- 节目列表中以频道号码显示的节目表示无频道名称。

■ 在节目列表中选择节目

通过 ▲/▼/◀/▶ 按钮选择节目。

然后按确定按钮。电视机将会切换至所选的节目编号。

■ 在节目列表中翻页

共有包含 200 个节目的 20 个节目列表。

重复按 ▲/▼/◀/▶ 按钮在页面间浏览。

按 OK(确定)按钮返回至正常电视观看状态。

图 像

画面比率设定

您可用以下画面比率观看屏幕:16:9、自动、4:3、14:9 及放大画面 1 或放大画面 2 和点对点扫描。

点对点扫描在以下模式中可用:Component(720p/1080i/1080p), HDMI(720p/1080i/1080p)。

如果屏幕上长时间显示一幅锁定图像,此锁定图像可能印在屏幕上并持续可见。

可使用▲/▼按钮调节放大比例。

此功能可用于以下信号中。

① 您可以在图像菜单中调整画面比率。

· 16:9

使用以下选项,以线性比例调节画面的水平尺寸,直至填满整个屏幕(最适合在观看 4:3 比率的 DVD 碟片时使用)。



· 自动

当您的电视机接收宽屏信号时,此选项可自动转换至发送的画面比率。



· 4:3

使用以下选项,您可观看原始比率为 4:3 的画面,在屏幕的左右两侧会出现竖条。



· 14:9

您可以享受到 14:9 比率的画面或电视台播放的 14:9 比率的普通电视节目。14:9 比率的画面与 4:3 比率的画面左/右放大的观看效果一样。



图 像

· 放大画面 1

使用该选项,无需进行任何改变您可观看全屏画面。但是,顶部和底部的画面将显示不出来。



· 放大画面 2

当您想更改画面时,选择放大画面 2,水平方向放大而竖直方向的部分将无法显示。画面在改变和屏幕覆盖率之间只能取得一半的平衡。



· 点对点扫描

选择此项后,您可以在不损失原有图像质量的情况下查看高质量的图像。

① 注

- ▶ 在 Component、HDMI、RGB(PC)模式时只可以选择 4:3、16:9(宽屏)。
- ▶ HDMI/Component(≥720p)时,点对点扫描可用。

图 像

预设图像设置

画面状态记忆-预设

- 使用图像模式可优化电视机画质，根据节目种类，在图像模式菜单中选择画面状态记忆。
- 鲜艳模式、标准模式、影院模式、运动模式和游戏模式出厂时已进行优化设置，不可自行调节。

- 1 按 MENU(菜单)按钮，然后按 ▲/▼ 按钮选择图像菜单。
- 2 按 ► 按钮，然后按 ▲/▼ 按钮选择画面状态记忆。
- 3 按 ► 按钮，然后按 ▲/▼ 按钮选择鲜艳模式、标准模式、影院模式、运动模式、游戏模式、自调画面 1 或自调画面 2。
- 4 按 MENU(菜单)按钮返回正常观看状态。
按 OK(确定)按钮返回上一级菜单。



1

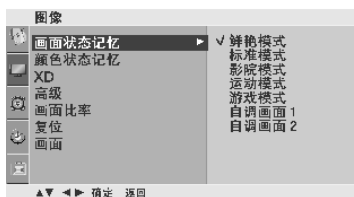

2 3

图 像

预设图像设置

颜色状态记忆(冷色/自然色/暖色)

进行初始化(复位至默认设置),可选择冷色选项。

选择三种自动颜色调整中的任一种。设定至暖色以增强诸如红色的暖色调,或者设定至冷色以观看带有更多蓝色的强烈颜色。

只在使用画面记忆状态中的“自调画面 1/2”时,此功能可用。

- 1 按 MENU(菜单)按钮,然后按 ▲/▼ 按钮选择图像菜单。
- 2 按 ► 按钮,然后按 ▲/▼ 按钮选择颜色状态记忆。
- 3 按 ► 按钮,然后按 ▲/▼ 按钮选择冷色、自然色、暖色或自调。
- 4 按 MENU(菜单)按钮返回正常观看状态。
按 OK(确定)按钮返回上一级菜单。



图 像

手动图像调整

画面状态记忆-用户选项

- 背光灯亮度** 调整屏幕亮度。
- 对比度** 调节画面中亮度和暗度等级。
- 亮度** 增加或减少画面中的白色色度。
- 色度** 调节所有色彩的浓度。
- 清晰度** 调节画面的亮色和暗色区域边缘的清晰等级。
- 色调** 调节红色和绿色等级之间的平衡。

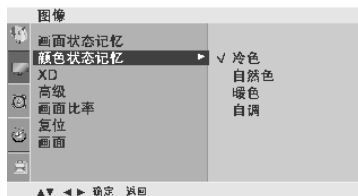
- 1 按 MENU(菜单)按钮,然后按 ▲/▼ 按钮选择图像菜单。
- 2 按 ► 按钮,然后按 ▲/▼ 按钮选择画面状态记忆。
- 3 按 ► 按钮,然后按 ▲/▼ 按钮选择自调画面 1 或自调画面 2。
- 4 按 ► 按钮,然后按 ▲/▼ 按钮选择所要的画面选项(背光灯亮度(液晶电视机)、对比度、亮度、色度、清晰度或色调)。
- 5 按 ◀/▶ 按钮进行适当调整。
- 6 按 MENU(菜单)按钮返回正常观看状态。
按 OK(确定)按钮返回上一级菜单。



1

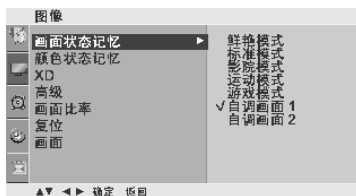

2 3

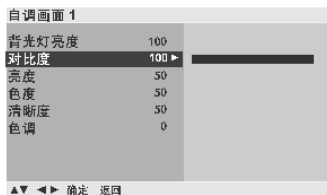

4 5

1 注

- ▶ 在 RGB-PC 模式下,色度、清晰度和色调不可调。



图 像

手动图像调整

颜色状态记忆-用户选项

您可根据喜好将红、绿、蓝调节为任一色温。

只在使用画面状态记忆中的“自调画面 1/2”时,此功能可用。

- 1 按 MENU(菜单)按钮,然后按 ▲/▼按钮选择图像菜单。
- 2 按 ►按钮,然后按 ▲/▼按钮选择颜色状态记忆。
- 3 按 ►按钮,然后按 ▲/▼按钮选择自调。
- 4 按 ►按钮,然后按 ▲/▼按钮选择红、绿或蓝。
- 5 按 ◀/▶按钮进行适当调整。
- 6 按 MENU(菜单)按钮返回正常观看状态。
按 OK(确定)按钮返回上一级菜单。



图 像

XD—画质改善技术

XD是 LG 公司独创的画面改善技术,通过高级数码信号处理技术显示高清晰度图像源。

此功能不适用于 RGB-PC 模式。

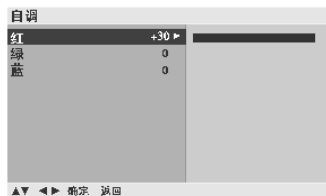
- 1 按 MENU(菜单)按钮,然后按 ▲/▼按钮选择图像菜单。
- 2 按 ►按钮,然后按 ▲/▼按钮选择 XD。
- 3 按 ►按钮,然后按 ▲/▼按钮选择自动或手动。
- 4 按 MENU(菜单)按钮返回正常观看状态。
按 OK(确定)按钮返回上一级菜单。

* 选择手动

当图像菜单中的自调画面 1 或自调画面 2 被选择后,该菜单被激活。

- 1 按 ►按钮,然后按 ▲/▼按钮选择 XD 对比度,XD 色度或 XD 降噪。
- 2 按 ►按钮,然后按 ▲/▼按钮选择关,低或高。
选择关,低,高或合适(仅 XD 降噪)。
- 3 按 MENU(菜单)按钮返回正常观看状态。
按 OK(确定)按钮返回上一级菜单。

- XD 对比度:根据反射亮度自动优化对比度。
- XD 色度:自动调节反射颜色,以重现与自然色最接近的颜色。
- XD 降噪:消除噪杂讯,且不损失原始图像质量。



1



2 3



1 2

图 像

高级-GAMMA

Gamma可以调整黑与白之间的亮度,可以选择低,中,高等。

此功能在 RGB-PC 模式时不可用。

- 1 按 MENU(菜单)按钮,然后按 ▲/▼ 按钮选择图像菜单。
- 2 按 ► 按钮,然后按 ▲/▼ 按钮选择高级。
- 3 按 ► 按钮,然后按 ▲/▼ 按钮选择 Gamma。
- 4 按 ► 按钮,然后按 ▲/▼ 按钮选择低,中或高。
- 5 按 MENU(菜单)按钮返回正常观看状态。
按 OK(确定)按钮返回上一级菜单。



1



2 3



4

图 像

高级-影院模式

将电视设置为最佳观看影片效果。

此功能仅适用于模拟电视,AV,S-video 和 Component 480i/576i 模式。

- 1 按 MENU(菜单)按钮,然后按▲/▼按钮选择图像菜单。
- 2 按▶按钮,然后按▲/▼按钮选择高级。
- 3 按▶按钮,然后按▲/▼按钮选择影院模式。
- 4 按▶按钮,然后按▲/▼按钮选择开或关。
- 5 按 MENU(菜单)按钮返回正常观看状态。
按 OK(确定)按钮返回上一级菜单。



图 像

高级-亮度基准

当观看影片时,此功能可调整实现最佳画面效果。使用亮度基准可调整屏幕的对比度和亮度。

此功能可在以下模式中运行:RF (NTSC-M),AV,S-Video (NTSC -M,NTSC 4.43),COMPONENT 或 HDMI。

- 1 按 MENU(菜单)按钮,然后按 ▲/▼按钮选择图像菜单。
- 2 按 ►按钮,然后按 ▲/▼按钮选择高级。
- 3 按 ►按钮,然后按 ▲/▼按钮选择亮度基准。
- 4 按 ►按钮,然后按 ▲/▼按钮选择低或高。
 - 低:屏幕反射更暗。
 - 高:屏幕反射更亮。
- 5 按 MENU(菜单)按钮返回正常观看状态。按 OK(确定)按钮返回上一级菜单。



1



2 3



4

图 像

高级-护眼模式 (仅适用于液晶电视)

此功能并不是所有型号都适用。

当屏幕太亮而刺眼时,此功能帮助你调整亮度。

- 1 按 MENU(菜单)按钮,然后按 ▲/▼ 按钮选择图像菜单。
- 2 按 ► 按钮,然后按 ▲/▼ 按钮选择高级。
- 3 按 ► 按钮,然后按 ▲/▼ 按钮选择护眼模式。
- 4 按 ► 按钮,然后按 ▲/▼ 按钮选择开或关。
- 5 按 MENU(菜单)按钮返回正常观看状态。
按 OK(确定)按钮返回上一级菜单。



1



2 3



4

图 像

复 位

将画面状态记忆、颜色状态记忆、XD、高级、画面比率初始化为工厂出厂值。

- 1 按 MENU(菜单)按钮,然后按 ▲/▼按钮选择图像菜单。
- 2 按 ►按钮,然后按 ▲/▼按钮选择复位。
- 3 按 ►按钮初始化调节值。
- 4 按 MENU(菜单)按钮返回正常观看状态。
按 OK(确定)按钮返回上一级菜单。



1



2 3

图 像

残像防止 (仅适用于等离子电视机)

如果 PC/视频游戏中显示的一幅静止的图像,长时间地停留在屏幕上将可能产生残像,即使画面改变残像依然存在。此功能可以防止固定的画面长时间的停留在屏幕上。

屏幕清理

此功能可使固定图像从屏幕上移除。

注意:不能完全消除长时间的固定图像。

屏幕保护

此功能可以用来防止残像的产生。但是,防止残像最好的方法就是不要让一幅固定的图像长时间的停留在屏幕上。应用此功能,屏幕将会每 2 分钟移动一次。

颜色翻转

此功能是用来转换显示屏颜色的,显示屏的颜色会每 30 分钟变化一次。

- 1 按 MENU(菜单)按钮,然后按 ▲/▼ 按钮选择特殊菜单。
- 2 按 ► 按钮,然后按 ▲/▼ 按钮选择残像防止。
- 3 按 ► 按钮,然后按 ▲/▼ 按钮选择标准,屏幕清理,屏幕保护或颜色翻转。如果您不需要使用此功能,可设置为标准。
- 4 按 MENU(菜单)按钮返回正常观看状态。
按 OK(确定)按钮返回上一级菜单。



1



2 3

图 像

节电模式 (仅适用于等离子电视机)

使用此功能可以降低电视机的耗电量。

- 1 按 MENU(菜单)按钮,然后按 ▲/▼按钮选择特殊菜单。
- 2 按 ►按钮,然后按 ▲/▼按钮选择节电模式。
- 3 按 ►按钮,然后按 ▲/▼按钮选择节电等级。
- 4 按 MENU(菜单)按钮返回正常观看状态。
按 OK(确定)按钮返回上一级菜单。

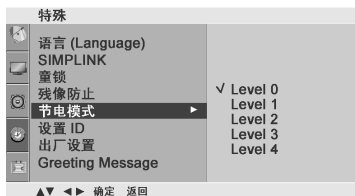

电源指示 (仅适用于液晶电视)

开机时,此功能帮您调整指示灯的亮度和声音。

- 1 按 MENU(菜单)按钮,然后按 ▲/▼按钮选择特殊菜单。
- 2 按 ►按钮,然后按 ▲/▼按钮选择电源指示。
- 3 按 ►按钮,然后按 ▲/▼按钮选择待机设置或开机设置。
- 4 按 ►按钮,然后按 ▲/▼按钮选择开或关。
- 5 按 MENU(菜单)按钮返回正常观看状态。
按 OK(确定)按钮返回上一级菜单。

液晶电视



图 像

出厂设置

快速还原菜单选项至出厂设置值。

此功能将删除所有电视节目。

- 1 按 MENU(菜单)按钮,然后按 ▲/▼ 按钮选择特殊菜单。
- 2 按 ► 按钮,然后按 ▲/▼ 按钮选择出厂设置。
- 3 按 ► 按钮,然后按 ▲/▼ 按钮选择是或否。
- 4 按 MENU(菜单)按钮返回正常观看状态。
按 OK(确定)按钮返回上一级菜单。



1



2 3



Greeting Message

使用此功能编辑开机显示画面的内容,一般用户不能进行修改。

- 1 按 MENU(菜单)按钮,然后按 ▲/▼ 按钮选择特殊菜单。
- 2 按 ► 按钮,然后按 ▲/▼ 按钮选择 Greeting Message。
按 ► 按钮后屏幕上出现密码确认窗口。
(可进入酒店模式对密码进行修改。)
- 3 按 ▲/▼ 按钮选择 Display、Line1、Line2 和 Clear Message。

Display: 选择开(显示)或关(不显示)Greeting Message。

Line1: 编辑 Greeting Message 的第一行可编辑信息。

Line2: 编辑 Greeting Message 的第二行可编辑信息。

Clear Message: 清除已设置的 Greeting Message 信息。

Greeting Message 的信息可通过 ▲/▼ 按钮进行编辑,内容可以是空格、+、-、!、?、.、数字 0~9 和字母 A~Z。

- 4 按 MENU(菜单)按钮返回正常观看状态。
按 OK(确定)按钮返回上一级菜单。



1



2



3

音响 & 语言

自动音量控制

自动音量调节可在更换频道时保持均衡的音量级别。

- 1 按 MENU(菜单)按钮,然后按 ▲/▼按钮选择音响菜单。
- 2 按 ►按钮,然后按 ▲/▼按钮选择自动音量控制。
- 3 按 ►按钮,然后按 ▲/▼按钮选择开或关。
- 4 按 MENU(菜单)按钮返回正常观看状态。
按 OK(确定)按钮返回上一级菜单。



1

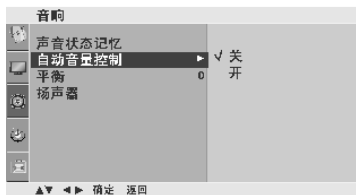

2 3

音响 & 语言

预设声音设置-声音状态记忆

您可选择喜好的声音设置:SRS TSXT、清亮模式、标准模式、音乐模式、影院模式、运动模式或游戏模式,并可调节均衡器的声音频率。

由于本机将根据节目内容自动设定合适的声音选项,因此无需进行任何特殊调整,声音状态记忆便可使您享受最佳音效。

SRS TSXT、清亮模式、标准模式、音乐模式、影院模式、运动模式和游戏模式出厂时已预置为最佳音质,不可自行调节。

- 1 按 MENU(菜单)按钮,然后按 ▲/▼ 按钮选择音响菜单。
- 2 按 ► 按钮,然后按 ▲/▼ 按钮选择声音状态记忆。
- 3 按 ► 按钮,然后按 ▲/▼ 按钮选择 SRS TSXT、清亮模式、标准模式、音乐模式、影院模式、运动模式、游戏模式或自调模式。
- 4 按 MENU(菜单)按钮返回正常观看状态。
按 OK(确定)按钮返回上一级菜单。



1

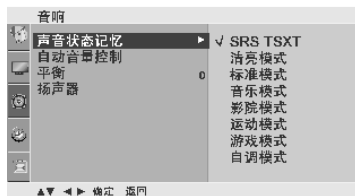

2 3

音响 & 语言

声音设置调整-自调模式

调节声音均衡器。

- 1 按 MENU(菜单)按钮,然后按 ▲/▼按钮选择音响菜单。
- 2 按 ►按钮,然后按 ▲/▼按钮选择声音状态记忆。
- 3 按 ►按钮,然后按 ▲/▼按钮选择自调模式。
- 4 按 ►按钮。
- 5 按 ◀/▶按钮选择声音频段。
通过按钮 ▲/▼进行适当的音量调整。
- 6 按 MENU(菜单)按钮返回正常观看状态。
按 OK(确定)按钮返回上一级菜单。



3 4

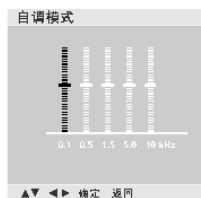

音响 & 语言

平衡

您可根据喜好调节扬声器的声音平衡。

- 1 按 MENU(菜单)按钮,然后按 ▲/▼ 按钮选择音响菜单。
- 2 按 ► 按钮,然后按 ▲/▼ 按钮选择平衡。
- 3 按 ► 按钮,然后按 ◀/▶ 按钮进行所需调整。
- 4 按 MENU(菜单)按钮返回正常观看状态。
按 OK(确定)按钮返回上一级菜单。



1



2 3

音响 & 语言

扬声器开/关设置

您可调节内置扬声器的状态。

在 AV、COMPONENT、RGB[PC]和 HDMI 模式时,即使无视频信号,内置扬声器也可以输出音频信号。

如果您想关闭本机内置扬声器,请按下列操作进行。

- 1 按 MENU(菜单)按钮,然后按 ▲/▼ 按钮选择音响菜单。
- 2 按 ► 按钮,然后按 ▲/▼ 按钮选择扬声器。
- 3 按 ► 按钮,然后按 ▲/▼ 按钮选择开或关。
- 4 按 MENU(菜单)按钮返回正常观看状态。
按 OK(确定)按钮返回上一级菜单。



1



2 3

音响 & 语言

I/II(单/双声道)

立体声/双声道接收

选择节目后,将在频道号和选台名称消失后出现所选选台的声音信息。

广播	屏幕显示
单声道	MONO
立体声	STEREO
双声道	DUAL I, DUAL II, DUAL I+II

■ 单声道选择

在立体声接收时,如果立体声信号较弱,您可通过按两次 I/II(单/双声道)按钮切换至单声道。在单声道接收时,音效有所改善。再按两次 I/II(单/双声道)按钮又切换回立体声。

■ 双语广播的语言选择

如果一个频道接收两种语言(双语),您可通过反复按 I/II(单/双声道)切换至 DUAL I(双声道 I)、DUAL II(双声道 II)或 DUAL I+II(双声道 I+II)。

- DUAL I(双声道 I) 可将主广播语言发送至扬声器。
- DUAL II(双声道 II) 可将次广播语言发送至扬声器。
- DUAL I+II(双声道 I+II) 可将不同的语言发送至每个扬声器。

音响 & 语言

NICAM(丽音)接收

如果本机配有用于 NICAM 接收的接收器,便可接收到高质的 NICAM(近瞬时压缩扩展音频多工技术)数字音响。

根据以下接收广播的类型,可通过反复按 I/II(单/双声道)按钮选择输出音响效果。

- ① 当接收 NICAM 单声道时,您可选择丽音单声道或调频单声道。
- ② 当接收 NICAM 立体声时,您可选择丽音立体声或调频单声道。
如果立体声信号较弱,请切换至 FM MONO(调频单声道)。
- ③ 当接收 NICAM 双声道时,您可选择丽音双声道 I、丽音双声道 II 或丽音双声道 I+II 或单声道。

扬声器音响输出选择

在 AV、Component、RGB 和 HDMI 模式下,您可选择左右扬声器的输出音响。

选择音响输出。

L+R(左+右):将左侧音频输入的音频信号发送至左扬声器,右侧音频输入的音频信号发送至右扬声器。

L+L(左+左):将左侧音频输入的音频信号发送至左右扬声器。

R+R(右+右):将右侧音频输入的音频信号发送至左右扬声器。

音响 & 语言

屏幕菜单语言选择

菜单将会以所选语言显示在屏幕上。首先,您需要选择语言。

- ① 按 MENU(菜单)按钮,然后用▲/▼按钮选择选项菜单。
- ② 按▶按钮,然后用▲/▼按钮选择语言(Language)。
- ③ 按▶按钮,然后用▲/▼按钮选择所需语言。
- ④ 按 OK(确定)按钮存储。
- ⑤ 按 MENU(菜单)按钮返回正常观看状态。
按 OK(确定)按钮返回上一级菜单。

注:

第一次开机时,屏幕上会显示语言(Language)的安装指引窗口,请先选择所需语言。如果还未选择语言就按了返回键退出了该窗口,则只要开机,该窗口将继续显示。

时 间

时钟设置

在使用定时开机/定时关机功能前,必须正确设定时间。

如果由于电源故障或电视机断电,当前时间设置被取消,请重新设置时钟。

- 1 按 MENU(菜单)按钮,然后按 ▲/▼ 按钮选择时间菜单。
- 2 按 ► 按钮,然后按 ▲/▼ 按钮选择时钟。
- 3 按 ► 按钮,然后按 ▲/▼ 按钮设定小时。
- 4 按 ► 按钮,然后按 ▲/▼ 按钮设定分钟。
- 5 按 MENU(菜单)按钮返回正常观看状态。
按 OK(确定)按钮返回上一级菜单。

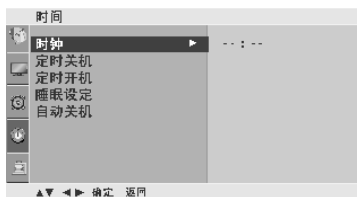

2 3 4

时 间

定时开机/定时关机

使用定时关机功能,可在指定时间自动将电视机切换至待机状态。

使用定时开机功能时,电视机打开 2 小时内如果没有进行任何按钮操作,电视机将自动切换回待机模式。

一旦设定定时开机/定时关机,电视机每天都将在指定时间执行此项功能。

如果定时开机和定时关机设定为同一时间,将执行定时关机。

电视机必须在待机模式下,才能执行定时开机功能。

- 1 按 MENU(菜单)按钮,然后按 ▲/▼ 按钮选择时间菜单。
- 2 按 ► 按钮,然后按 ▲/▼ 按钮选择定时关机/定时开机。
- 3 按 ► 按钮,然后按 ▲/▼ 按钮选择开。
 - 若想取消定时开机/定时关机功能,请选择关。
- 4 按 ► 按钮,然后按 ▲/▼ 按钮设定小时。
- 5 按 ► 按钮,然后按 ▲/▼ 按钮设定分钟。
- 6 仅适用于定时开机功能
 - 节目:按 ► 按钮,然后按 ▲/▼ 按钮选择节目。
 - 音量:开启时,按 ► 按钮,然后按 ▲/▼ 按钮调节音量级别。
- 7 按 MENU(菜单)按钮返回正常观看状态。
按 OK(确定)按钮返回上一级菜单。



1



2 3 4 5



2 3 4 5 6

时 间

睡眠设定

使用此功能,您不必在睡觉前关闭电视机。
到达指定时间后,睡眠定时器自动将电视机切换至待机状态。

- 1 按 MENU(菜单)按钮,然后按 ▲/▼ 按钮选择时间菜单。
- 2 按 ► 按钮,然后按 ▲/▼ 按钮选择睡眠设定。
- 3 按 ► 按钮,然后按 ▲/▼ 按钮选择时间。
- 4 按 MENU(菜单)按钮返回正常观看状态。
按 OK(确定)按钮返回上一级菜单。



3 4

注

- ▶ 当您关闭电视机时,电视机将释放预置睡眠时间。

时 间

自动关机

如果开机后没有输入信号,10 分钟后电视机将自动关闭。

- 1 按 MENU(菜单)按钮,然后按 ▲/▼ 按钮选择时间菜单。
- 2 按 ► 按钮,然后按 ▲/▼ 按钮选择自动关机。
- 3 按 ► 按钮,然后按 ▲/▼ 按钮选择开或关。
- 4 按 MENU(菜单)按钮返回正常观看状态。
按 OK(确定)按钮返回上一级菜单。



1



2 3

附 录

简单问题处理指南

操作无法正常运作

遥控器无法正常运作

- 检查产品和遥控器之间是否存在异物导致阻塞。
- 电池是否以正确极性安装(正负极同极相对)
- 远程操作模式是否正确设定为 TV,录像机?
- 安装新电池。

电源突然断开

- 是否设定睡眠定时器?
- 检查电源控制设置,电源供应是否中断。
- 自动关闭激活时调谐到的频道无广播信号。

视频无法正常运作

无图像和声音

- 检查本机是否已打开。
- 尝试另一频道。可能是广播信号问题。
- 电源线是否已正确的插入墙上的插孔中?
- 检查天线方向和/或安装位置。
- 测试墙上的电源插孔,将另一产品的电源线插入刚才使用的电源插孔中。

开机后图像缓慢出现

- 这是正常现象,因为图像在本机启动过程中是隐藏的。如果 5 分钟后图像还未出现,请联系产品维修中心。

无彩色图像,或彩色图像画质差

- 在菜单选项中调节色度。
- 电视和录像机之间保留足够的距离。
- 尝试另一频道。可能是广播信号问题。
- 视频线缆是否正确安装?
- 激活其他功能以恢复图像亮度。

出现水平/垂直横线或图像抖动

- 检查周围是否存在干扰,如:电器干扰或正值电流峰值。

一些频道接收质量差

- 此频道或有线电视可能发生故障,请尝试调到另一频道。
- 频道信号差,重新调整天线的方向接收该信号差的频道。
- 图像中出现线条或条纹。

图像中出现线条或条纹

- 检查天线(尝试改变天线方向)。

附录

简单问题处理指南

音频功能无法正常运作

图像正常但无声音

- 按 VOL ◀▶ 按钮。
- 是否设为静音？按静音按钮。
- 尝试另一频道。可能是广播信号问题。
- 音频线缆是否正确安装？

一个扬声器无输出

- 在菜单选项中调整平衡。

电视内部发出
异常声音

- 周围环境湿度或温度的变化可能导致开机或关机时发出异常声音。但是这并不意味着产品发生故障。

PC模式出现故障(仅适用于采用 PC 模式的机型)

信号超出范围

- 调节分辨率,水平频率或垂直频率。
- 检查输入源。

背景出现垂直条带、
条纹、噪杂讯或背景
位置错误

- 运行自动配置或调整时钟、相位或水平/垂直位置。

屏幕色彩或彩色信
号不稳定

- 检查信号线缆。
- 重新安装 PC 显卡。

附 录

维护保养

可防止早期故障的产生。细心和定期的清洁可以延长电视使用的寿命。确保清洁本机前关闭电源。

清洁屏幕

- ① 以下方法可以使电视屏幕长期不受灰尘困扰。将柔软抹布蘸上温水和少量织物柔软剂或洗涤剂，将其绞干至留有少量水分，然后清洁屏幕。
- ② 确保屏幕上不能有太多的水分，在开机前使其风干。

清洁前框

- 用柔软干燥的无绒抹布拭去污物或灰尘。
- 请确保不能使用湿的抹布。

长时间不使用本机时

▲ 注意

- ▶ 如果您可能一段时间不使用本机(如外出度假),请将电源线从插座中拔出以防止可能的电击事故。

附 录

产品规格

型号		42PG20RC*	26LG3***	32LG3***
		42PG20RC-TA	26LG31RC-TA	32LG31RC-TA 32LG32RC-TA
尺寸 (宽×高×深)	含底座	1040×731.3×308mm	663.3×508.2×227.3mm	801.7×604.2×232mm
	不含底座	1040×677×86mm	663.3×449.8×80mm	801.7×544.1×79mm
重量	含底座	27.3kg	10.1kg	13.35kg
	不含底座	24.4kg	8.6kg	11.85kg
电源		AC100-240V~ 50/60Hz 3.1A	AC100-240V-50/60Hz 1.2A	AC100-240V~ 50/60Hz 1.5A
功率	整机消耗功率	330W	110W	150W
	待机消耗功率	≤1W		
型号		37LG3***		42LG3***
		37LG31RC-TA 37LG32RC-TA		42LG31RC-TA 42LG32RC-TA
尺寸 (宽×高×深)	含底座	919.6×682.3×293.8mm		1032.8×742.3×293.8mm
	不含底座	919.6×610.3×89mm		1032.8×670.1×92mm
重量	含底座	18.8kg		23.6kg
	不含底座	16.2kg		21.0kg
电源		AC100-240V~ 50/60Hz 1.8A		AC100-240V~ 50/60Hz 2.3A
功率	整机消耗功率	180W		230W
	待机消耗功率	≤1W		
电视制式 节目范围 室外天线阻抗		PAL/SECAM B/G/D/K, PAL I/II, SECAM L/L' VHF:E2~E12, UHF:E21~E69, CATV:S1~S20, HYPER:S21~S47 75Ω		
环境条件	操作温度 操作湿度	0~40℃ / 32~104°F 低于 80%		
	存储温度 存储湿度	-20~60℃ / -4~140°F 低于 85%		

■ 以上规格如有更改,恕不另行通知。

附录

RS-232C 外接控制设备的安装

(此功能并不是所有型号都适用。)

将 RS-232C 输入端口连接至外部控制设备(例如计算机或 A/V 控制系统)上,并从外部控制 TV 功能。

将控制设备的串行端口连接至 TV 后面板上的 RS-232C 端口。

RS-232C 连接线缆不包括在 TV 随机附件之中。

RS-232C 安装

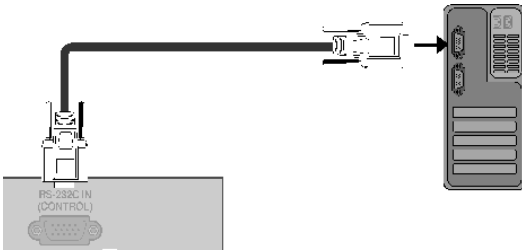

连接器类型;D-Sub 9 针接口

端口号	针脚名称
1	无连接
2	RXD(接收数据)
3	TXD(发送数据)
4	DTR(数据终端设备就绪)
5	GND
6	DSR(数据就绪)
7	RTS(发送请求)
8	CTS(清除发送)
9	无连接

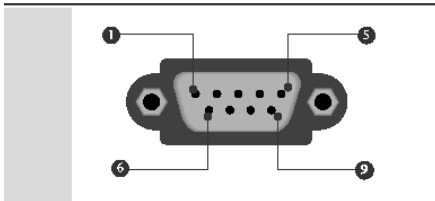

附录

RS-232C 配置

7线配置(标准 RS-232C 线)

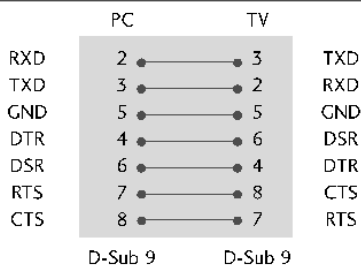

3线配置(无标准线)

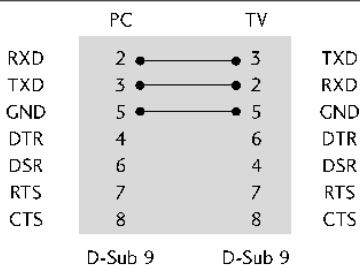

设置 ID(仅适用于等离子电视机)

使用此功能可指定 ID 号码。
请参见第 76 页的“实际数据图表”。

- 1 按 MENU(菜单)按钮,然后按 ▲/▼按钮选择特殊菜单。
- 2 按 ►按钮,然后按 ▲/▼按钮选择设置 ID。
- 3 按 ►按钮,然后按 ◀/▶按钮调节设置 ID,选择所需的显示器 ID 号码。
· 设定 ID 的调整范围为 1~99。
- 4 按 MENU(菜单)按钮返回正常观看状态。
按 OK(确定)按钮返回上一级菜单。



通信参数

- 波特率: 9600bps(UART)
- 数据长度: 8 bits
- 奇偶校验: 无
- 停止位: 1 bit
- 通信码: ASCII 码
- 使用交叉(反向交叉)线缆

附 录

命令参考列表

	命令 1	命令 2	数据 (十六进制)		命令 1	命令 2	数据 (十六进制)
01.电源	k	a	00~01	16.色温	k	u	00~03
02.画面比率	k	c	参见第 74 页	17.红色调整	k	v	00~3C
03.屏幕清除	k	d	00~01	18.绿色调整	k	W	00~3C
04.静音	k	e	00~01	19.蓝色调整	k	\$	00~3C
05.音量控制	k	f	00~64	20.异常状况	k	z	FF
06.对比度	k	g	00~64	21.残像防止	j	p	参见第 76 页
07.亮度	k	h	00~64	22.节电模式	j	q	00~04
08.色度	k	i	00~64	23.自动扫描频率	j	u	01
09.色调	k	j	00~64	24.平衡	j	v	参见第 77 页
10.清晰度	k	k	00~64	25.节目选择	m	a	参见第 77 页
11.OSD 选择	k	l	00~01	26.节目跳过	m	b	00~01
12.遥控器锁定模式	k	m	00~01	27.按键代码	m	c	Key Code
13.画中画/双视窗	k	n	00~03	28.输入选择(主画面)	x	b	参见第 77 页
14.画中画位置	k	q	00~03	29.输入选择(画中画)	x	y	参见第 78 页
15.平衡	k	t	00~64	30.控制背景灯亮度	m	g	00~64

发送/接收协议

发送

[命令 1][命令 2][][设定 ID][][数据][Cr]

[命令 1]:控制电视机的第一个键。(j,k,m 或 x)

[命令 2]:控制电视机的第二个键。

[设定 ID]:您可调节设定 ID,选择设置菜单中所需的电视机 ID 号码。调整范围为 1~99。当选择设定 ID 为“0”时,可控制连接的每个电视机。设定 ID 在菜单上以十进制(1~99)表示,在发送/接收协议上以十六进制(0x0~0x63)表示。

*[数据]:发送命令数据。

发送“FF”数据至命令的读取状态。

*[Cr]:回车

ASCII 代码“0x0D”

*[]:ASCII 代码“空格(0x20)”

OK 命令应答

[][命令 2][][设定 ID][][OK][数据][x]

接收正常数据时,电视机根据此模式发送应答。此时,如果数据为数据读取模式,会指出当前状态数据。如果数据为数据写入模式,将返回 PC 电脑数据。

Error 命令应答

[][命令 2][][设定 ID][][NG][数据][x]

由失效的功能或通讯错误接收异常数据时,电视机根据此模式发送应答。

[命令 2]:用作命令。

[设定 ID]:使用小写字母,设置 ID 为 10 时,电视将发送“0”,“a”。

[数据]:使用小写字母,设置 ID 为 0xab 时,电视将发送“a”,“b”。

[NG]:使用大写字母。

附 录

01.电源(命令:k a)

控制电视机的电源开/关。

发送[k][a][][设定 ID][][数据][Cr]

数据 00:电源关 数据 01:电源开

命令应答[a][][设定 ID][][OK/NG][数据][x]
显示电源开/关。

发送[k][a][][设定 ID][][FF][Cr]

命令应答[a][][设定 ID][][OK/NG][数据][x]

* 如果在开机过程中命令和命令应答之间有
时间延迟,那么将有以下描述:“注:此型号,开
机过程结束后会发送命令应答。在命令和命
令应答之间会有时间延迟。”

02.画面比率(命令:k c)(主画面尺寸)

调节屏幕的格式。(主画面格式)

您也可以用遥控器上的 RATIO (画面比率控
制)按钮或在屏幕菜单中调节屏幕格式。

发送[k][c][][设定 ID][][数据][Cr]

数据 01:正常屏幕(4:3) 数据 06:自动

数据 02:宽屏(16:9) 数据 07:14:9

数据 04:放大画面 1 数据 09:点对点扫描

数据 05:放大画面 2

命令应答[c][][设定 ID][][OK/NG][数据][x]

* 使用 RGB-PC,Component 或 HDMI 输入
时,您可选择 16:9 或 4:3 屏幕比率。

* HDMI/Component(大于 720p)时,点对点扫
描可用。

03.屏幕清除(命令:k d)

选择屏幕清除开/关。

发送[k][d][][设定 ID][][数据][Cr]

数据 00:屏幕清除关(画面开)

数据 01:屏幕清除开(画面关)

命令应答[d][][设定 ID][][OK/NG][数据][x]

04.静音(命令:k e)

控制静音开/关。

您也可用遥控器上的静音按钮调节静音。

发送[k][e][][设定 ID][][数据][Cr]

数据 00:静音开(音量关)

数据 01:静音关(音量开)

命令应答[e][][设定 ID][][OK/NG][数据][x]

05.音量控制(命令:k f)

调节音量。

您也可用遥控器上的音量按钮调节音量。

发送[k][f][][设定 ID][][数据][Cr]

数据 最小:00~最大:64

请参见第 76 页的“实际数据图表 1”

命令应答[f][][设定 ID][][OK/NG][数据][x]

06.对比度(命令:k g)

调节屏幕对比度。

您也可在图像菜单中调节对比度。

发送[k][g][][设定 ID][][数据][Cr]

数据 最小:00~最大:64

请参见第 76 页的“实际数据图表 1”

命令应答[g][][设定 ID][][OK][数据][x]

07.亮度(命令:k h)

调节屏幕亮度。

您也可在图像菜单中调节亮度。

发送[k][h][][设定 ID][][数据][Cr]

数据 最小:00~最大:64

请参见第 76 页的“实际数据图表 1”

命令应答[h][][设定 ID][][OK][数据][x]

08.色度(命令:k i)

调节屏幕色度。

您也可在图像菜单中调节色度。

发送[k][i][][设定 ID][][数据][Cr]

数据 最小:00~最大:64

请参见第 76 页的“实际数据图表 1”

命令应答[i][][设定 ID][][OK/NG][数据][x]

09.色调(命令:k j)

调节屏幕色调。

您也可在图像菜单中调节色调。

发送[k][j][][设定 ID][][数据][Cr]

数据 红色:00~绿色:64

请参见第 76 页的“实际数据图表 1”

命令应答[j][][设定 ID][][OK/NG][数据][x]

附 录

10. 清晰度 (命令:k k)

调节屏幕清晰度。

您也可在图像菜单中调节清晰度。

发送[k][k][][设定 ID][][数据][Cr]

数据 最小:00~最大:64

请参见第 76 页的“实际数据图表 1”

命令应答[k][][设定 ID][][OK/NG][数据][x]

11. OSD 选择 (命令:k l)

远程控制时选择 OSD(屏幕显示)开/关。

发送[k][l][][设定 ID][][数据][Cr]

数据 00:OSD 关 数据 01:OSD 开

命令应答[l][][设定 ID][][OK][数据][x]

12. 遥控器锁定模式 (命令:k m)

锁定电视机的遥控器和前面板控制。

发送[k][m][][设定 ID][][数据][Cr]

数据 00:锁定关 数据 01:锁定开

命令应答[m][][设定 ID][][OK/NG][数据][x]

13. PIP/双视窗 (命令:k n)

控制 PIP(画中画)/双视窗。

您也可使用遥控器上的 PIP 按钮或在 PIP/DW 菜单中控制 PIP/DW。

发送[k][n][][设定 ID][][数据][Cr]

数据 00:PIP/DW 关 数据 01:PIP

数据 02:DW1 数据 03:DW2

命令应答[n][][设定 ID][][OK/NG][数据][x]

14. PIP 位置 (命令:k q)

选择 PIP 中副画面的位置。

您也可使用遥控器上的位置按钮或在 PIP/DW 菜单中调节副画面位置。

发送[k][q][][设定 ID][][数据][Cr]

数据 00:屏幕右下方 数据 01:屏幕左下方

数据 02:屏幕左上方 数据 03:屏幕右上方

命令应答[q][][设定 ID][][OK/NG][数据][x]

15. 平衡 (命令:k t)

调节平衡。

您也可在音响菜单中调节平衡。

发送[k][t][][设定 ID][][数据][Cr]

数据 最小:00~最大:64

请参见第 76 页的“实际数据图表 1”

命令应答[t][][设定 ID][][OK/NG][数据][x]

16. 色温 (命令:k u)

调节色温。

您也可在图像菜单中调节色温。

发送[k][u][][设定 ID][][数据][Cr]

数据 00:自然色 01:冷色

02:暖色 03:自调

命令应答[u][][设定 ID][][OK/NG][数据][x]

17. 红色调整 (命令:k v)

在色温中调节红色。

发送[k][v][][设定 ID][][数据][Cr]

数据 最小:00~最大:3C

请参见第 76 页的“实际数据图表 2”

命令应答[v][][设定 ID][][OK/NG][数据][x]

18. 绿色调整 (命令:k w)

在色温中调节绿色。

发送[k][w][][设定 ID][][数据][Cr]

数据 最小 00:~最大:3C

请参见第 76 页的“实际数据图表 2”

命令应答[w][][设定 ID][][OK/NG][数据][x]

19. 蓝色调整 (命令:k \$)

在色温中调节蓝色。

发送[k][\$][][设定 ID][][数据][Cr]

数据 最小:00~最大:3C

请参见第 76 页的“实际数据图表 2”

命令应答[\$][][设定 ID][][OK/NG][数据][x]

附录

24. 平衡 (命令:j v)

调整平衡。

发送 [] [v] [] [设定 ID] [] [数据] [Cr]

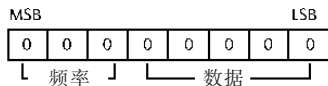

7	6	5	频率	4	3	2	1	0	Step
0	0	0	1'st Band	0	0	0	0	0	0(decimal)
0	0	1	2'st Band	0	0	0	0	1	1(decimal)
0	1	0	3'st Band	0	0	0	1	0	2(decimal)
0	1	1	4'st Band						...
1	0	0	5'st Band						
1	0	1	6'st Band						
1	1	0	7'st Band	1	1	1	1	0	30(decimal)
1	1	1	8'st Band	1	1	1	1	1	31(decimal)

命令应答 [v] [] [设定 ID] [] [OK/NG] [数据] [x]

25. 节目选择 (命令:m a)

调整频道到以下数字。

发送 [m] [a] [] [设定 ID] [] [数据 0] [] [数据 1] [] [数据 2] [Cr]

数据 00:最小;00~最大;63(* 发送十六进制代码)

数据 01:忽略

数据 02:0:主画面

1:副画面

命令应答 [a] [] [设定 ID] [OK] [] [数据 0] [数据 1] [x] [a] [] [设定 ID] [NG] [] [数据 0] [x]

26. 节目添加/跳过 (命令:m b)

将当前节目设置为跳过状态。

发送 [m] [b] [] [设定 ID] [] [数据] [Cr]

数据 00:跳过 数据 01:添加

命令应答 [b] [] [设定 ID] [] [OK/NG] [数据] [x]

27. 按键代码 (命令:m c)

发送红外遥控代码。

发送 [m] [c] [] [设定 ID] [] [数据] [Cr]

数据:主要代码

命令应答 [c] [] [设定 ID] [] [OK/NG] [数据] [x]

28. 输入选择 (命令:x b)

(主画面的输入选择)

选择电视机输入信号。

发送 [x] [b] [] [设定 ID] [] [数据] [Cr]

数据:结构

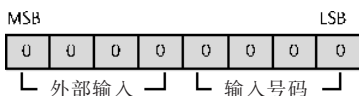

外部输入				数据
0	0	0	1	Analog
0	0	1	0	AV
0	1	0	0	Component
0	1	1	0	RGB-PC
1	0	0	1	I DDMI

输入号码				数据
0	0	0	0	输入 1
0	0	0	1	输入 2
0	0	1	0	输入 3
0	0	1	1	输入 4

命令应答 [b] [] [设定 ID] [] [OK/NG] [数据] [x]

附 录

29.画中画输入选择(命令:x y)
在 PIP 模式中调节副画面的输入源。

发送[x][y][][设定 ID][][数据][Cr]

数据:结构

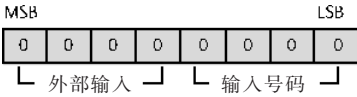

外部输入				数据
0	0	0	1	Analog
0	0	1	0	AV

输入号码				数据
0	0	0	0	输入 1
0	0	0	1	输入 2
0	0	1	0	输入 3
0	0	1	1	输入 4

命令应答[y][][设定 ID][][OK/NG][数据][x]

30. 控制背光灯亮度(Command:m g)(液晶电视
视机)

控制背光灯亮度。

发送[m][g][][设定 ID][][数据][Cr]

数据:数据最小:00~最大:64

(* 发送十六进制代码)

命令应答[g][][设定 ID][][OK/NG][数据][x]

附 录

HOTEL模式使用说明

1. Hotel Mode Operation

- 设定是否开启 Hotel Mode 的所有功能。
- 可设为 Yes(开启)和 No(关闭)。
- 设为 Yes 则 Hotel Mode 全部功能开启,设为 No 则 Hotel Mode 全部功能关闭。
- 设为 No 时其下项目无法进行选择。
- 设为 Yes 时,用 Numeric Key 进行选台操作时,若欲选台的程序为 Skip,则不会进行选台操作,而需维持现有栏目程序。

2. Power On Status

- Main 电源为 On 时,对 Set 的工作状态进行选择。
- 可设为 PWR,STD 及 LST。
- PWR 为当 Main 电源 On 时,Set 无条件开启。
- STD 为当 Main 电源 On 时,无条件转为 Stand-by 状态。
- LST 为当 Main 电源 On 时,使 Set 以之前的 Power 状态工作。与 Power Backup mode 相同的概念,之前若在 Power On 状态下关闭 Main 电源时,则下次开启时 Main 电源状态为 On;若在 Stand-by 状态下关闭了 Main 电源时,则下次开启时以 Stand-by 来启动 Set。

3. Station Menu Display

- 执行允许或禁止进入 Main OSD 上的 Station Menu 的功能。
- 设定为 Yes(允许进入)或 No(禁止进入)。
- Yes 时设置为允许进入 Main OSD 上的 Station menu;No 时设置为禁止进入 Station menu。

4. Program Change

- TV Source 时允许或禁止频道转换的功能。
- 可设定为 Yes(允许转换)或 No(禁止转换)。
- 选定为 No(禁止转换)时,选台键、数字键、List 键,Q.View 键不工作,且无法进入 Main OSD 上的 Station Menu。
- 选定为 Yes 时,选台键、数字键、List 键,Q.View 键工作,且能够进入 Station menu。
- 设定为 No 时,在 On Time menu 中 PR.项固定为现 PR.。

5. Input Source Change

- 执行允许或禁止输入 Source 转换功能。
- 可设定为 YES(允许转换)或 NO(禁止转换)。
- 选定为 No(禁止转换)时,在除 TV 以外的输入源中选台键、数字键、List 键,Q.View 键的输入和在进入 Main OSD 上的 Station Menu 时为禁止转换为 TV Mode,对上述按键的操作及进入 Menu 的操作,禁止在除 TV Mode 外的其他 Mode 上执行。但 Auto AV 的操作是允许的。
- 选定为 Yes(允许转换)时全部可操作。
- 设为 No 时不论在 On Time 中设定的 PR.信息为何,仅能够依据输入源的 Volume 信息开启。

6. Menu Display

- 设定是否启动遥控器或 Local Key 的 menu 操作功能。
- 可设为 YES(开启)或者 NO(禁止)。

附 录

- 即便是选择了 NO(禁止),为能够进入 Installation Menu 界面,按 Menu 键 5 秒钟可进入的 Mode 操作仍应是可执行的。
- 选择 Yes(开启)时 Menu 操作开启。

7. OSD Display

- 决定是否显示 OSD。
- 可设为 Yes(显示)或者 No(不显示)。
- 设为 No (不显示) 时,所有 OSD 都将不显示。仅不显示基准 Channel OSD 的部分扩大至所有 OSD。

8. LG IR Operation

- 决定 LG 遥控器工作与否。
- 可设为 Yes(开启)或者 No(禁止)。
- 设为 No(禁止)时除去与 Line SVC 相关的按键(In-start 键,In-stop 等)所有按键均不工作。
- 即便设为 No 时,在 SVC Mode 下是可操作的。
- 即使设为 No 时,为进入 Installation Menu 的 Menu 键操作及为输入 Password 的键是可操作的。
- 设为 Yes(开启)时所有按键均可操作。

9. Local Key Operation

- 决定允许 Local Key 的操作与否。
- 可设为 Yes(开启)或者 No(禁止)。
- 设为 No(禁止)时,所有按键不工作。在 SVC Mode 下可操作。
- 设为 Yes(开启)时所有按键均可操作。
- 当 Local Key 与遥控器 Operation 项目都设为 No 时,遥控器 Power 键为一例外可以操作。

10. Max Volume

- 设定调节 Volume 时的最大值。
- 调节范围:0~100。
- 设定 Max Volume 时,按下 Volume Up 键仅可调节至已设定的 Volume 值。
- 设定 Max Volume 项目时,在 On Time menu 下 Volume 项目不会超出 Max Volume 值。

11. Power On Default

- 设定在 AC 电源 On 及在 Stand-by 下电源 On 时,欲 Display 的频道,Volume Level 等。
- 可设定为 Yes(开启),No(禁止)。
- 设为 No 时,下方的 Program,Volume 及 A/V Setting 项目无法使用。
- 设为 Yes 时,可进入下方的 menu 进行设置。

11-1. Program

- 设定当电源 On 时,是打开已设定的程序还是打开 Last memory 的程序。
 - 设为 Off,则再次开电源时以之前 Power Off 时的 Last Input 开启,Last Input 为 RF 时则以 Last Program 打开。
 - 无其他的 On 操作时除了 Off 以外,默认为选择 Program Number,到达 Max Program 后先变为 Off 后转为 0。
 - 已设定的 Program 和 ON TIME 值不相等时,以 Program 值为准。
-

附 录

11-2. Volume

- 设定电源 On 时的 Volume Level 是否开启。
- 可设定为 Off(关闭)或欲适用的 Volume 值(0~100)。
- 当已设定的 Volume 和 ON TIME 值不一致时,以 Volume Level 值为准。

11-3. A/V Setting

- 可设定为 Yes(开启)或者 No(禁止)。
- 由 No 设为 Yes 时,当每次 Power On 时将调用在进入 Installation Menu 前所设定的 Parameter 值。
- 所设定的 Parameter 值为与 Picture 相关的 PSM mode,Picture Data(Contrast,Brightness,Color,Sharpness,Tint),与 Sound 相关的 SSM mode,Sound Data(Balance,Equalizer Data)及 AVL,和 OSD Language,Teletext Language,ARC Data 等基本调用,除此之外的是否启用 Parameter,可以随 Set 不同而不同。

12. Radio Video Blank

- 可设为 Yes(开启)或者 No(禁止)。
- 用 Radio Program 设定的仅有 Sound 的 Program,进行是否执行 Video Blank 的设定。
- 设为 Yes(开启)时对 Radio Program 执行 Video Blank 操作。
- 即使是设为 Yes(开启),若有 Video 信号时不执行 Video Blank 操作,考虑到有显示背景画面且仅播放 Radio 的情况,当没有 Video 信号时将 Video Blank。
- 设为 No(禁止)时,即便是 Radio Program 也不会进行 Video Blank 操作。

12-1. Start PR. No.

- 设定 Radio Program 的开始 Program 的项目。
- 能够设定的 Program 为 0~99(中国向为 0~199)。

12-2. No. of PR.

- 设定欲设为 Radio Program 的 Program 个数。
- 能够设置的最多 Program 个数为 10 个。
- 无法超出 Max Program 来进行设置。即,Start PR. 设为 95 时 Program 个数就无法设置超出 5 个。
- Radio Program 需从 Start Program 连续的。

附 录

设定项	作用	不作用	初始值
Hotel Mode Operation	Yes	No	No
Power On Status	-	-	STD
Station Menu	Yes	No	Yes
Program Change	Yes	No	Yes
Input Source Change	Yes	No	Yes
Menu Display	Yes	No	Yes
OSD Display	Yes	No	Yes
LG IR Operation	Yes	No	Yes
Local Key Operation	Yes	No	Yes
Max Volume	0~100		100
Power On Default	Yes	No	No
Program	0~(Max PR.-1)	Off	Off
Volume	0~100	Off	Off
A/V Setting	Yes	No	No
Radio Video Blank	Yes	No	No
Start PR. No.	0~99		1
No. of PR.	1~10		1

附件

附件

请确保随机附带以下附件。如有缺失,请联络产品经销商。



用户手册



电池



遥控器



电源线



清洁布

用此布清洁屏幕

不是所有型号都有此附件。

如果电视表面有污点或指纹,请使用清洁布轻轻擦拭。

请轻轻擦拭电视表面,过度用力可能引起擦伤或变色。

等离子电视机

理线器

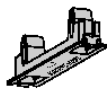

保护盖



线扎



台式支架螺钉
(参见第5页)

液晶电视机的



×4 ×4

台式支架螺钉
(参见第4页)



保护盖



保护盖

(仅适用于 32LG31RC*)

别卖品 (仅适用于 32LG32RC*, 37LG32RC*, 42LG32RC*)

*以下仅为示意图,可能与实物不同。

*别卖品可能会因品质向上进行变更,如有疑问,请与经销商联系。

*根据型号名的不同,别卖品会不同。

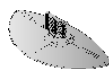

底座



挂架

