

# 保證書

- ◎本公司之產品皆經過嚴密檢查與試驗，請安心使用。
  - ◎承蒙選用本品不勝感激。自購買日期起一年內在正常使用下故障，本公司負責免費維修。
  - ◎鐳射頭等消耗性部品，售出後半年內若新品不良，本公司免費服務。
  - ◎小家電產品如需服務請自行送服務站維修，謝謝！
  - ◎本產品內部之任何零件，如非本公司技術人員修裝而使機器故障，本公司不負保證責任。
- ※保證期間內，如有下列之情形時，亦酌收材料費※
- 1.未依使用說明書或本公司人員所示正確之使用方法使用，不論故意或過失等因素而發生之故障。
  - 2.改造或變更原來構造時，所發生之故障。
  - 3.因火災或其他天災、地變等因素所致之故障。
  - 4.其他人為因素所發生之故障。
  - 5.經查驗非本公司銷售之機器，無法提示保證書及經銷商蓋章印者。
  - 6.若遺失本保證書，恕不補發。
  - 7.遙控器、附件恕不免費保證。

三洋CD/MP3音響	
保證期間	購買日起壹年
購買日期	
客 姓名	先生、女士
地址	
戶 電話	
經銷商	店名、地址

## 三洋CD/MP3音響

型號: DC-SC28IP

使用說明書

# SANYO

### 台灣三洋公司服務站

單位	電話	地址
松江站	(02) 25236104	台北市松江路266號B1
三重站	(02) 29719068	台北縣三重市自強路二段30號
永和站	(02) 29223243	永和市福和路303號
板橋站	(02) 29597112	板橋市永豐街215號
桃園站	(03) 4355492	桃園縣中壢市內壢文化路66號
新竹站	(03) 5343413	新竹市中正路496號
基隆站	(02) 24651934	基隆市東明路5號
宜蘭站	(039) 323154	宜蘭市民權新路1之5號
花蓮站	(038) 234414	花蓮市美工六街28號
玉里站	(038) 882096	花蓮縣玉里鎮新興街55號
台東站	(089) 323141	台東市大同路237號
台中站	(04) 22611009	台中市復興路一段270號
豐原站	(04) 25224401	台中縣豐原市建成路21號
沙鹿站	(04) 26355778	台中縣沙鹿鎮四平街12號
南投站	(049) 2221248	南投市信義街4號
員林站	(04) 8321634	彰化縣員林鎮日泰街68號
彰化站	(04) 7224833	彰化市自強南路89號
嘉義站	(05) 2364504	嘉義縣水上鄉三和村新和庄120號
虎尾站	(05) 6330531	雲林縣虎尾鎮工專一街7號
台南站	(06) 2541191	台南縣永康市中正南路360巷19號
高雄站	(07) 3550096	高雄縣大社鄉三民路539號
澎湖站	(06) 9211490	澎湖縣馬公市西文里97之40號
鳳山站	(07) 7632869	高雄縣鳳山市五甲一路632號
屏東站	(08) 7377446	屏東市大連路60之19號

製造號碼貼附處：



## 台灣三洋電機股份有限公司

台北市松江路266號10樓 TEL:(02)25210251

本產品限台灣區域使用  
For use in Taiwan only  
使用本產品前，務必詳讀本說明書，  
以避免不當使用造成的故障或危險。

# 警告

請勿用潮濕的手拔取電源插頭或操作開關

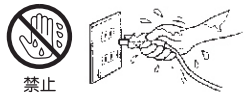

禁止

易造成觸電。水會導電，潮濕的手會引起觸電。請務必用乾燥的手來拔取插頭。

請勿分解及改造。此外，非修理人員絕不可分解及修理

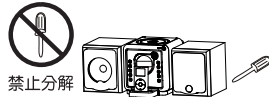

禁止分解

分解及改造可能會發生火災、短路、故障或觸電等事件。修理或內部檢查請洽經銷商或販賣店。

本機內部請勿掉入金屬物品或易燃物



禁止

如繼續再使用，會發生短路、絕緣不良之發熱、火災或觸電等事件。尤其是兒童，請特別注意。請洽經銷商或販賣店。

插座及配線器具的規格超負荷時勿使用，交流110V以外請勿使用

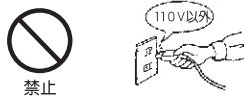

禁止

超過規格太多的配線，會發生發熱、火災或觸電等事件。接線前，請務必再一次確認電源、電壓是否符合。

請勿使用破損的電源線或插頭



禁止

如繼續再使用，會發生短路、絕緣不良之發熱、火災或觸電等事件。例如：過份的彎曲、扭轉、捆紮、拉伸、加工、接近熱器具、銳角物品或重物下面等。電源線及插頭破損時，請洽經銷商或販賣店。

電源插頭附著灰塵等



注意

如繼續再使用，會發生短路、絕緣不良之發熱、火災或觸電等事件。灰塵附著時，請拔出電源插頭，用乾布擦乾淨。請洽經銷商或販賣店。

電源插頭請確實插入插座內

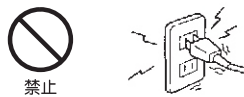

禁止

電源插頭不完全插入插座內，請勿使用。不完全插入插座內時，會發生發熱、火災或觸電等事件。請務必將電源插頭確實插入插座內。

本機上請勿放置花瓶、有裝水的容器及小金屬亦不要用水沖洗

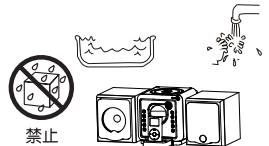

禁止

水或金屬品進入內部時，會因短路而發熱，會引起火災、觸電、故障及絕緣不良等事故。如果本機進水時，請勿使用，並請與經銷商或販賣店聯絡。

請勿放置在搖晃、傾斜等不牢固的場所

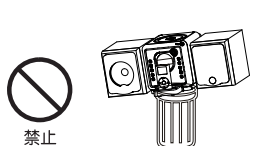

禁止

因為地震或受外力影響，易使製品本體摔落，而造成受傷之危險，並使製品故障或損壞。

# 安全上的注意事項及緊急處理方法 請務必遵守

為了防止使用人及其他人的危害，誤使用時可能會造成嚴重傷害及死亡等重大結果。

■ 忽略說明的內容而發生誤用所產生危害及損害的程度，以下列的表示來區分說明。

	<b>警告</b>	此標誌的意思指“可能會造成嚴重傷害及死亡等重大結果”。
	<b>注意</b>	此標誌的意思指“可能會造成危險及傷害，或使物品受到損壞”。

■ 務必遵守的內容種類，以下列各圖來表示區分、說明。(下圖為表示的一例) 請遵守下列內容，並以下列圖表示區分及說明。

警告或提醒注意	一般的禁止	禁止水淋	禁止分解修理	禁止接觸
必需進行	拔除電源插頭	禁止潮濕手觸摸	注意手指	禁止加熱

# 警告

◎ 有下列異常發生時，請立即拔出電源插頭停止使用！

冒煙、異常發熱、異常的臭味時(聞到焦味)，請勿使用，並將電源插頭拔離。

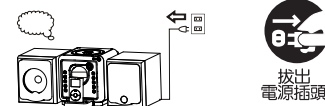

如繼續再使用，會發生短路、絕緣不良之發熱、火災或觸電等事件。請洽經銷商或販賣店。

內部有異物侵入時，請勿使用，並將電源插頭拔離停止運轉

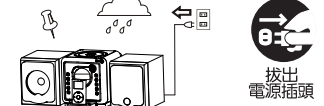

如繼續再使用，會發生短路、絕緣不良之發熱、火災或觸電等事件。請洽經銷商或販賣店。

外殼破損時，請勿使用，並將電源插頭拔離停止運轉

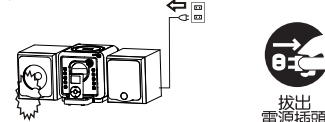

如繼續再使用，會發生短路、絕緣不良之發熱、火災或觸電等事件。請洽經銷商或販賣店。(請絕對不要自行修理)

電源線損壞(蕊線露出等)時，請勿使用，並將電源插頭拔離停止運轉

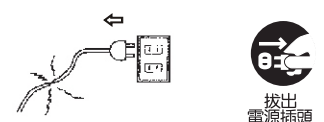

如繼續再使用，會發生短路、絕緣不良之發熱、火災或觸電等事件。請洽經銷商或販賣店。

## ⚠ 注意

### 請勿拉電源線拔離插座

此為導致電源線破損的原因，破損的電源線易發生短路或絕緣不良而導致之發熱、火災及觸電等事件。請務必握持電源插頭部位來拔離插座。

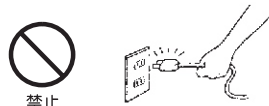

禁止

### 電源插頭還在插座上時請勿移動本機

此為導致電源線破損的原因，破損的電源線易發生短路或絕緣不良而導致之發熱、火災及觸電等事件。移動本機時，請將接續線等拔下。



禁止

### 電源線之設置請勿過度擠壓或彎曲

電源線破損時，請勿繼續使用，否則易導致短路、發熱、故障、火災及觸電等事件。本機四周，請預留10cm之空隙，以利通風。

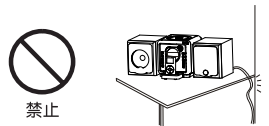

禁止

### 本機上部請勿放置重物

不平衡、傾倒、落下等易使本機受傷，甚至因重壓而發生變形導致零件破損而短路、絕緣不良及火災。尤其是兒童，請特別注意。而造成受傷之危險，並使製品故障或損壞。



禁止

**⚠ 產品在長期開機運轉或使用中，需有人員在場，如長時間不使用或人員離開、外出請將電源線拔起**  
●待機時仍有部份在通電狀態，會因絕緣劣化或漏電而造成火災。



**⚠ 外出或夜間睡眠時，應切斷電源**  
●可避免線路老化因而發生火災及可節約用電。



注意  
電擊危險，請勿開啓



※閃電標誌是表示“請勿擅自碰觸本機內部零件以免遭電擊之危險”。

為了防止觸電，請勿取下外殼“本機內沒有用戶可以維修調整的零件，請委託專業人員進行維修工作”。



※驚嘆號標誌是表示“請詳細閱讀操作說明及注意事項”，以避免發生任何問題。

### 電池液體漏出之處置

- 萬一電池液體漏出，沾污到手或衣服時，請以清水洗淨。
- 眼睛如沾濡電池液體時，可能引起失明，請速以大量清水沖洗，並立即送醫。

## ⚠ 警告

請勿放置於過多油煙、水氣、灰塵及高濕震動之場所。內部有水，灰塵等進入或激烈之震動，易發生內部零件破損、短路及絕緣不良而導致發熱、觸電及火災等事故。



本機的通風孔，請勿阻塞。通風不良時，內部熱氣無法散去，易使內部零件因高溫而損壞，易引起故障及火災。下列之使用方法絕對禁止。請勿置於通風不良之狹窄場所。請勿置於有桌布覆蓋的桌子、地毯、棉被等物品之上。



為了安全，長期不使用時，請將電源插頭拔離插座。誤觸內部的電源部時，有觸電之虞。通電狀態放置恐有因絕緣劣化、漏電等所引起的火災。

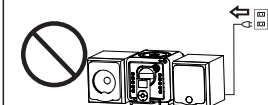

請依極性表示(+、-)正確置入電池

極性錯誤，可能導致發熱、漏液及破裂。



電池的端子部(+、-)請勿以金屬物(領帶夾、髮夾等)接觸

極性錯誤，可能導致發熱、漏液及破裂。



請勿將電池分解，加工(焊接等)、加壓、加熱或投擲至火堆中

極性錯誤，可能導致發熱、漏液及破裂。



請勿使用多頭電源線插座

請勿使用延長線插座或其他電器共用電源線，會有過熱而引起火災的危險。



移動產品時務必將電源線和連接線拔下

產品移動時，勿使本機受到撞擊。產品移動時，電源線未拔下，易使電源線受損及造成火災和觸電危險。

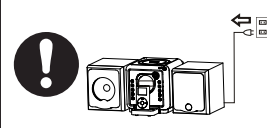

請勿以殺蟲劑或揮發性物質噴到外殼表面

會造成觸電及火災意外事件。易使製品外殼變質或損壞，並使製品故障。



打雷時，請勿觸摸天線及電源接頭



打雷時，可能因誘導雷之衝擊，導致死亡事件。到打雷停止之期間，請遠離本機器。

### 緊急處理注意事項

- 當本機有動作異常現象時，請速關閉電源開關，並拔掉電源插頭停止使用！
- 請通知本公司服務單位處理，切勿自行打開上蓋以免發生危險。

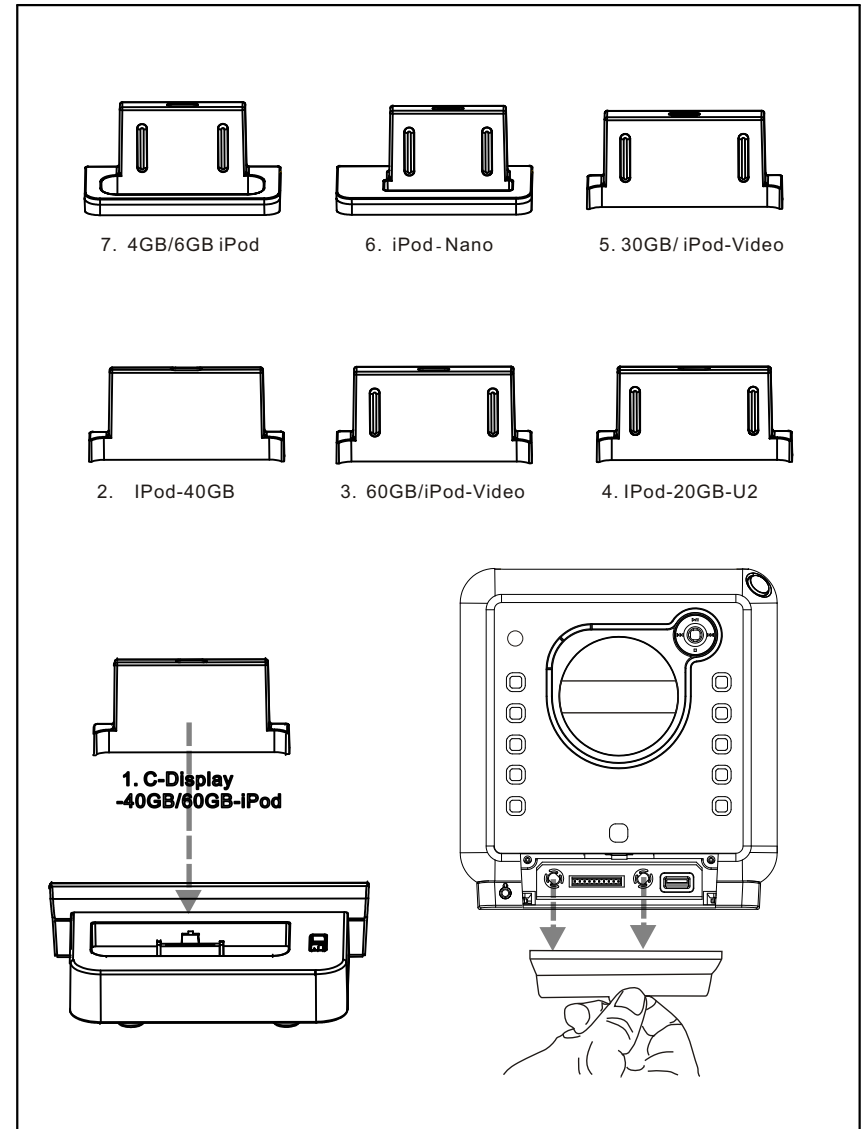
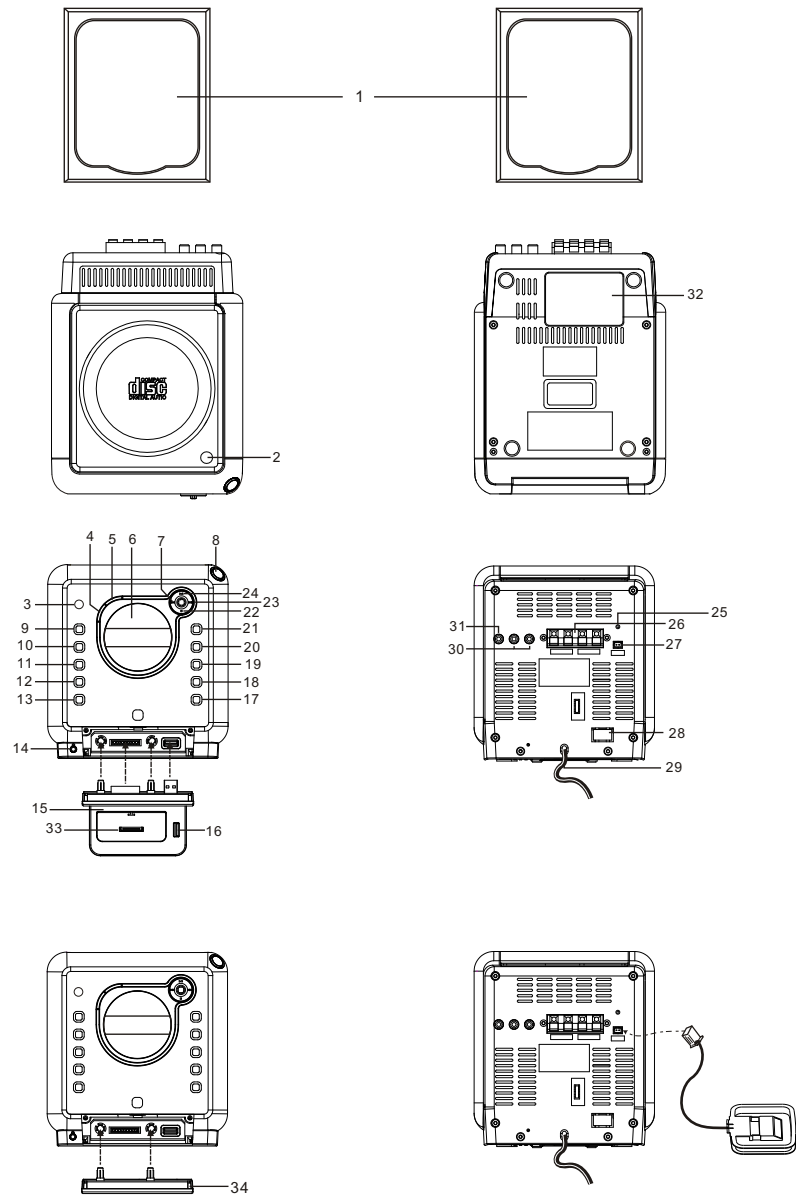

## 將電池裝入遙控器電池盒內

壓住電池盒蓋子向下滑動將其取下, 依照盒內電池上所標示的正負極將兩顆UM-4號電池裝入, 然後將蓋子輕輕按下直到你聽到“啪”的一聲響。

注意: 如遙控器長時間不用, 請將電池取出來。新舊電池不能共用, 當電池電量變弱時, 請更換新電池。

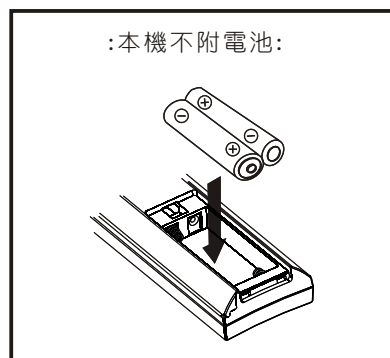

## 連接喇叭線和電源線

1. 喇叭線的連接: 展開喇叭線與喇叭接線端接好。
2. 電源線的連接: 使用前, 先確定使用電源為AC110V後將電源插頭插入插座, 開啟主電源。

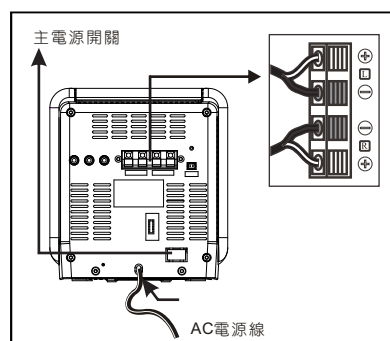

## 主機的操作

當插上主機電源後本機便處於待機狀態, 按主機或遙控器上的開關機按鍵便可開機或關機, 如想徹底關機請關閉本機背部主電源開關, 長時間不使用請拔出電源插頭或關閉主機背部主電源。

## 開機或關機

1. 按主機或遙控上的開關機鍵便可開機。
2. 按功能鍵以選擇所需的功能(CD.USB.IPOD.AUX.TUNER)。
3. 旋轉音量旋鈕調整音量大小。
4. 在按EQ鍵設置當前的所需的音場(普通. 古典. 搖滾. 流行. 或爵士)。
5. 再按開關-STDBY/ON-鍵關機。

## 各部件功能名稱

1. 喇叭音箱
2. CD上蓋開啟按鍵
3. 遙控接收器
4. 音量調低鍵
5. 音量調高鍵
6. 液晶顯示幕
7. 收音/搜尋/下調鍵
8. 電源鍵
9. 功能選擇鍵
10. 波段切換鍵
11. 重覆鍵
12. 任意播放鍵
13. ID3/單音/立體/防震鍵
14. 耳機插孔
15. iPod插座
16. USB插孔
17. EQ按鍵
18. 電台記憶/文件夾/下調鍵
19. 電台記憶/文件夾/上調鍵
20. TIMER定時設定鍵
21. iPod/記憶/編輯/時間設定鍵
22. 停止/iPod選單鍵
23. 收音/搜尋/上調鍵
24. 收音/暫停/iPod確認鍵
25. FM天線
26. 喇叭接線端子
27. AM天線插孔
28. 主電源開關
29. 電源線
30. AUX外接入力插座
31. iPod影像輸出
32. 記憶電池盒
33. iPod插座連接器
34. 防塵蓋板

## 遙控器

1. 開/關機鍵
2. 靜音鍵
3. 電台記憶/文件夾/上調鍵
4. 電台記憶/文件夾/下調鍵
5. 任意播放鍵
6. 收音/搜尋/下調鍵
7. 預覽播放鍵
8. 音量調低鍵
9. 功能切換鍵
10. 波段切換鍵
11. ID3/單音/立體/防震鍵
12. 重覆鍵
13. 收音/暫停/iPod確認鍵
14. EQ鍵
15. 收音/搜尋/上調鍵
16. 停止/iPod選單鍵
17. iPod/記憶/編輯/時間設定鍵
18. TIMER定時設定鍵
19. 睡眠鍵
20. 數字鍵
21. 音量調高鍵

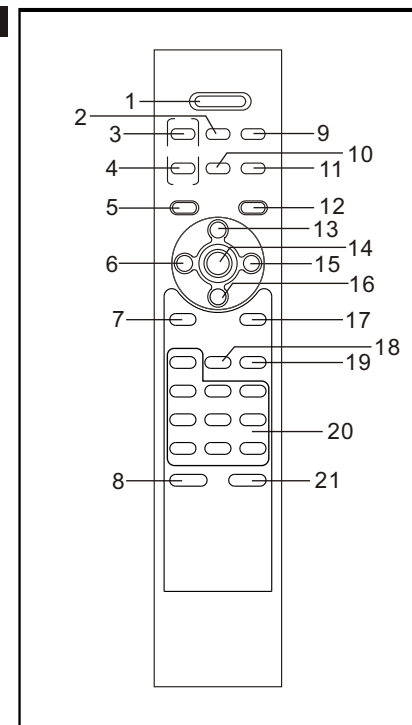

## 功能播放選擇

當每按功能選擇鍵FUNCTION時，播放模式改變如下：



## 收音機操作

- 按FUNCTION鍵選擇TUNER收音機狀態。
- 按BAND波段選擇鍵選擇AM或FM。
- 然後按TUN/SKIP UP DN鍵選擇所需的電台頻率。
  - 選擇立體/單音:只能用於FM收音狀態模式。
- 按ID3/MONO/ST/ESP/防震鍵選FM立體聲，當收到立體聲電臺時，顯示幕上出現「ST」符號。
- 再按ID3/MONO/ST/ESP/防震鍵，「ST」符號就會消失，並進入單聲模式。
  - 自動選台
- 按住TUN/SKIP UP或DN鍵一秒或更長，鬆開此鍵本機將會自動選台，並最先選到信號最強的電台。
- 如想再選其他電台，請重覆以上步驟。
  - 儲存電台:此機可以儲存10個AM電台，30個FM電台
- 按主機或遙控器上功能切換鍵，選擇TUNER收音播放模式。
- 按住TUN/SKIP UP或DN鍵調到所需記憶的電台。
- 按iPod/MEM/C-ADJ記憶台數字體閃爍，再按1次iPod/MEM/C-ADJ鍵記憶。
- 記憶更多的電台或更改記憶電台，請重覆步驟2到3。

注意:

- 重新儲存新的電台，則原先所儲存的電台將會被清除。
- 關掉電源後或電源線沒有連接了，那麼儲存的所有電台也會被清除，開機後只能重新儲存。
  - 選擇所儲存的電台
- 按波段鍵以選擇所需的波段。
- 按PRESET/FOLEDR UP或DN鍵，或按遙控器數字鍵選擇所需的電台數。
- 所設定的電台數和相應的頻率將在顯示幕上顯示。
  - FM天線 為了維持更好的FM接收效果，請展開天線。

## 時間設定操作

- 在STAND BY待機狀態下，按iPod/MEM/CLK-ADJ鍵3秒以上，進入時間設置模式，顯示幕顯示24(閃爍)HOUR，接著按TUNER/SKIP UP或DN鍵設置12HOUR或24HOUR，當設置為12小時制時，顯示幕有AM或PM顯示。
  - 按iPod/MEM/CLK-ADJ鍵，顯示幕顯示12(閃爍):00，按TUNER/SKIP UP或UP鍵調整小時。
  - 按鍵iPod/MEM/CLK-ADJ，顯示幕顯示12:00(閃爍)，按TUNER/SKIP UP或DN鍵調整分鐘。
- 注意：每次調整小時或分鐘後，必須再次按鍵iPod/MEM/CLK-ADJ確認，否則，10秒內未按鍵則調iPod/MEM/CLK-ADJ整無效。

## TIMER定時設定操作(只限於在遙控器上操作)

- 按遙控器TIMER鍵以上進入定時設置模式，顯示幕顯示⊕ ON，12(閃爍):00此為自動開機設定。圖示:F1
  - 按TUN/SKIP UP或DN鍵，調整小時後再按TIMER鍵調整分鐘。
  - 按TIMER鍵，顯示幕顯示⊕ OFF，此為自動關機設定。圖示:F2
  - 按TUN/SKIP UP或DN鍵，調整小時後再按TIMER鍵調整分鐘。
  - 按TIMER鍵顯示幕顯示CD狀態，再按TUN/SKIP UP或DN可切換收音或CD iPod.AUX播放模式。
  - 按TIMER鍵顯示幕顯示VOL此時按TUN/SKIP UP或DN或可調整自動開機後的音量大小。
- 注意：每次調整小時或分鐘後，必須再次按TIMER鍵確認，否則，10秒內未按TIMER鍵則調整無效。



## EQ音場功能

EQ展示當前的音場 當您按遙控器的EQ鍵時，音場的改變如下：



## 睡眠設定(只限於遙控器上操作)

- 如果您想聽音樂睡覺，可以按遙控器上的睡眠鍵進行設置。
- 您可以收聽收音機/CD/MP3/USB/SD，其自動關機時間(分鐘)設置如下：



## ■播放MP3播放器

1. 按▶/||播放/暫停鍵將開始從第一首曲目播放，顯示幕會顯示當前曲目的編號和已播放時間。圖示:(F8)
2. 按▶/||播放/暫停鍵中斷播放，這時已播放的時間會閃爍。圖示:(F9)
3. 再▶/||按播放/暫停鍵則繼續播放。
4. 按■停止鍵停止播放。

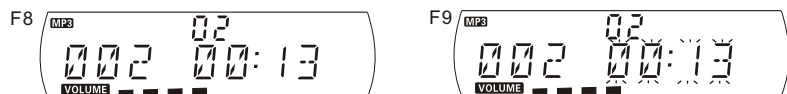

## IPod操作

1. STDBY/OFF待機狀態。
2. 選擇適合的固定座，iPod在關機狀態下置入插槽內。
3. 按STDBY/ON開機狀態，按FUNCTION功能鍵選擇至iPod模式即可播放iPod音樂。

注意:-本機可在CD.USB.iPod.AUX功能模式下對iPod播放器進行充電功能 LCD顯示幕需在功能切換至iPod模式下方可對應iPod播放器顯示。

-當使用iPod播放器插入本機iPod插槽之前，請關閉插iPod播放器及本機電源，使其在STDBY/OFF待機狀態下插入iPod播放器，可避免在通電狀態下損害iPod播放器或本機。

-本機在STDBY/OFF待機狀態及TUNER功能模式下，對iPod播放器無充電功能。

4. iPod狀態，按iPod/MEM/C-ADJ鍵進入MENU狀態,再按一下恢復到iPod狀態。
5. 主機顯示iPod時：按▶/||鍵相當iPod的▶||播放/暫停鍵。圖示:(F10)
6. 主機顯示iPod MENU時:按▶/||鍵相當iPod的ENTER鍵, iPod進入當前狀態。圖示:(F11)
7. 主機顯示iPod時：按■鍵, iPod停止播放且關閉。(充電狀態)
8. 主機顯示iPod MENU時：按■鍵相當iPod的MENU鍵, iPod進入MENU狀態。
9. 主機顯示iPod時：按◀或▶鍵相當iPod的SKIP UP或DOWN進入上一首/下一首。
10. 主機顯示iPod MENU時：按◀或▶鍵，相當iPod的音量大小鍵, iPod進入點按式選盤。
11. 主機顯示iPod時：按主機REPEAT或RANDOM鍵, iPod進入重覆或任意播放狀態。(播放iPod影像時，REPEAT或RANDOM鍵無動作)
12. VIDEO OUT:把電視機影像輸入的線連接到主機背面的VIDEO OUT插孔，選擇影片播放。

注意:如無影像輸出，請檢查iPod是否支援影像播放或iPod視訊設定/電視輸出是否開啟。

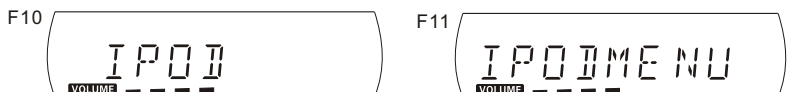

## CD/MP3/WMA光碟操作

1. 按主機遙控器上的功能鍵選擇CD模式，系統將自動選擇並進入CD模式。
  2. 播放CD/MP3時，按CD開門/關門鍵，CD門則會自動打開。圖示:(F3)
  3. 插入CD/MP3碟，再按CD開門/關門鍵，CD門將會自動關閉。
- 注意：(1)此機可讀到CD,CD-R,CD-RW和MP3碟。  
(2)若無光碟或不能讀取碟軌目錄，那麼NO DISC就會在顯示幕上顯示出來。圖示:(F4)



## ■播放整張CD/MP3/WMA光碟

1. 按▶/||播放/暫停鍵，將從第一首曲目開始播放。顯示幕將顯示曲目的編號和播放時間。圖示:(F5)
2. 再▶/||按播放/暫停鍵，則暫停播放，曲目播放的時間會閃爍。圖示:(F6)
3. 再▶/||按播放/暫停鍵，則恢復播放。
4. 停止播放，請按■停止鍵。



## USB操作

1. 開機狀態下按FUNCTION功能鍵，選擇USB播放模式。
2. 插入USB播放器於插孔內，30秒內自動讀取所有支援曲目。圖示:(7)

注意: 1.在這個功能可播放MP3/WMA格式的音樂檔案。  
2.可能不支援某些非規格品USB播放器。  
3.可支援1.1及2.0版本的USB插孔。  
4.如插入時讀取錯誤，可重新切換功能鍵至USB模式再次讀取。

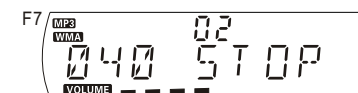

2. 按重覆鍵兩次，REPEAT在顯示幕上顯示，系統會重覆播放所有的曲目。

圖示:(F17)

3. 按REPEAT鍵三次，取消重覆播放功能。

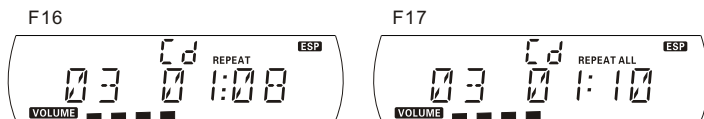

#### ■ MP3/WMA光碟片模式

1. 按重覆鍵一次，REPEAT在顯示幕上顯示，系統會重覆播放當前這首曲目。

圖示:(F18)

2. 按重覆鍵兩次，REPEAT ALL在顯示幕上顯示，系統會重覆播放所有的曲目。圖示:(F19)

3. 按重覆鍵三次，REPEAT ALBUM在顯示幕上顯示，系統會重覆播放當前的這個文件夾。圖示:(F20)

4. 按重覆鍵四次，取消重覆播放功能。

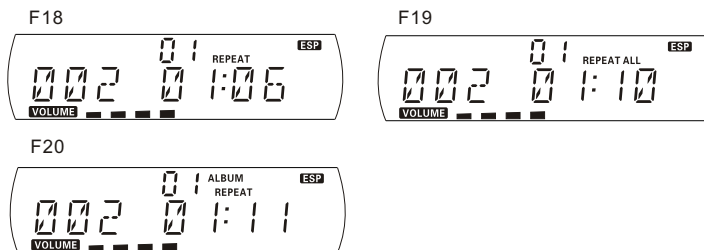

#### 隨機播放

1. 按隨機鍵，RANDOM在顯示幕上顯示，且本機開始隨機播放。圖示:(F21)

2. 再按隨機鍵，則恢復正常播放。

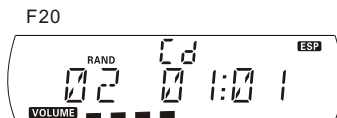

#### 快速預覽播放(只限於遙控器上操作1)

1. 按預覽鍵，INTRO在顯示幕上顯示，本機將會播放每一首曲目前10秒鐘。

圖示:(F22)

2. 按預覽鍵兩次，則恢復正常播放。



#### 選擇曲目內一首歌曲播放

##### ■ 播放CD/MP3光碟片

##### ■ CD

1. 按主機或遙控器上的TUN/SKIP UP或DN鍵，直到所要的曲目出現在顯示幕上，然後按▶/||播放/暫停鍵開始播放。(F12)
2. 在播放的狀態，按TUN/SKIP UP或DN鍵，那麼會跳到下一首曲目或當前曲目的開頭。
3. 在暫停狀態時，按TUN/SKIP UP或DN鍵，那麼會跳到下一首曲目或當前曲目的開頭並保持暫停狀態，及顯示幕上的00:00會閃爍。圖示(F13)
4. 按▶/||播放/暫停鍵開始播放。

##### ■ 防震功能(僅CD/MP3/WMA光碟片有此作用)

1. 本產品在播放CD/MP3光碟片時，將自動啟動防震功能，ESP標記在顯示幕上顯示。圖示:(F14)
2. 播放CD光碟片時則，按遙控器上ID3/ESP鍵，取消防震功能，ESP標記在顯示幕上消失。

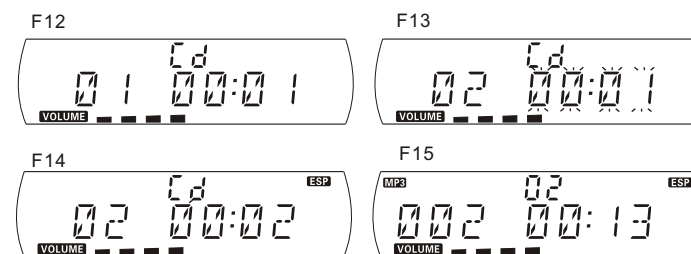

##### ■ MP3/WMA(ID3)

1. 當光碟片內有建立一個以上文件夾時，按PRESET/FOLDER UP或DN鍵選擇所需文件檔名後，再按TUN/SKIP UP或DN鍵，選擇播放曲目。圖示:(F15)
2. 按▶/||播放/暫停鍵播放。
3. 按遙控器上ID3/ESP鍵一次，顯示幕顯示ID3 ON並從A~Z或0~9對應光碟中ID3檔名，此功能只支援英文ID3，MP3光碟片中如無建ID英文檔名，顯示幕將不顯示任何字樣。
4. 再按遙控器上ID3/ESP鍵，顯示幕顯示ID3 OFF，取消ID3功能。

#### AUX外接音源輸入

本產品可使用小訊號外部音源輸入，可由外接音響產品耳機孔經連接線輸出至主機上AUX插孔。

#### 重覆播放

##### ■ CD光碟模式

1. 按重覆鍵，REPEAT在顯示幕上顯示，系統會重覆播放當前這首曲目。圖示:(F16)



## 使用耳機聽音樂

如果想一個人聽音樂可使用立體聲耳機，將立體聲耳機插入側板上的耳機孔內便可。當你使用耳機時，喇叭音箱聲音輸出自動切斷。  
醫生建議：請勿長時間曝露於高音量環境中，可能危害聽覺。

## 記憶電池

裝入1.5V(UM-4)號電池三個於記憶電池盒內作為主機的记忆電源。  
長時間不使用本機，請將電池取出。

## 光碟片使用與保養

1. 請使用有以下標誌的CD光碟。
2. 操作光碟片應注意：

- 不要接觸光碟片表面。
- 不要在光碟片表面寫任文字或圖案或貼紙。
- 不要使光碟片變形。

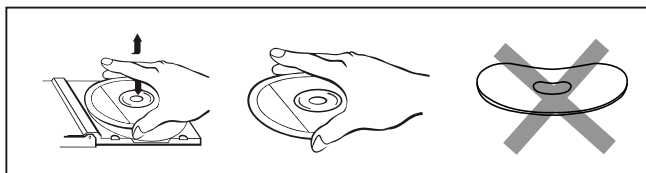

### 3. 光碟片存放：

- 將光碟片收藏在光碟盒中。
- 不要將光碟片直接曝曬於陽光下或高溫處，以及潮濕和骯髒的地方。

### 4. 清洗光碟片：

- 如果光碟片變髒，用一片軟布擦去光碟片上的灰塵，手印及髒物。
- 不用苯，稀釋劑，錄音清洗液及反靜電的噴霧劑。
- 關好CD門使灰塵不至於污染CD讀取頭。
- 不要用手或其他工具觸摸CD讀取頭。

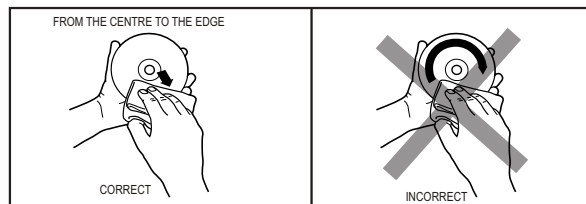

## 編輯曲目播放

在停止播放的狀態下，CD/MP3光碟均可編輯64首曲目。

### 一、編輯

#### ■ CD光碟片

1. 按iPod/MEM/C-ADJ鍵，進入編輯狀態。(F23)
2. 按TUN/SKIP UP或DN鍵，改變曲目編號。
3. 按iPod/MEM/C-ADJ鍵確定曲目編號。

#### ■ MP3/WMA光碟片

1. 按iPod/MEM/C-ADJ鍵，進入編輯狀態，文件編號將會閃爍。(F24)
2. 按TUN/SKIP UP或DN鍵，文件編號將會改變。
3. 按iPod/MEM/C-ADJ鍵，曲目編號將會閃爍。圖示：(F25)
4. 按TUN/SKIP UP或DN鍵，改變曲目編號。
5. 按iPod/MEM/C-ADJ鍵確定曲目編號。



6. 播放編輯的曲目在編輯完成後，按▶/||播放/暫停鍵可播放你編輯的曲目。

#### ■取消編輯的方法

1. 在停止狀態，按記憶/編輯/時鐘鍵，然後按停止鍵。
2. 關機。
3. 打開CD門。

注意：記憶新的編輯曲目後，之前記憶的曲目將被清除。

## 靜音模式(只限於遙控器上操作)

1. 在遙控器上按靜音MUTE鍵，顯示幕音量指示會閃動，喇叭輸出暫時切斷。  
圖示：(F26)
2. 再按靜音MUTE鍵一次，音量指示和音頻輸出恢復正常。

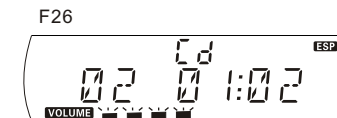

## MEMO

.....

.....

.....

.....

.....

.....

.....

.....

.....

.....

.....

## LCD顯示幕圖示

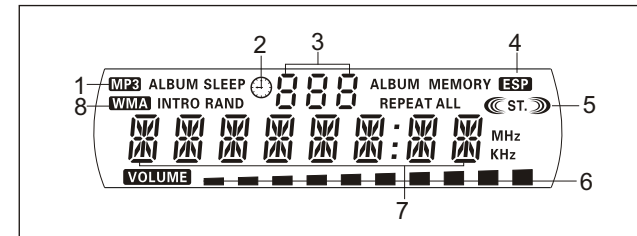

- |            |                   |
|------------|-------------------|
| 1. MP3格式顯示 | 5. FM立體聲顯示        |
| 2. 定時顯示    | 6. 音量高/低顯示        |
| 3. 文件夾編號顯示 | 7. 曲目. 編號. 時間. 顯示 |
| 4. 防震顯示    | 8. WMA格式顯示        |

## 產品規格

電源	110V~60Hz
輸出功率	4.5Wx2
主機尺寸	208x165x178mm(長x寬x高)
音箱尺寸	182x139x165mm(長x寬x高)
收音機頻率	AM 522~1620KHz FM 87.5~108MHz
淨重	2.48kg
CD雷射頭	3-BEAM LASE
頻率響應	100~16000Hz
USB插口	支援1.1和2.0版本USB
iPod插口	只支援iPod播放器

本產品如有更改恕不另行通知

### 防水警告

- \*本產品不能放置於雨水等液體能夠淋到的地方。
- \*不能把裝有液體的器皿擺放在本產品上。

### 通風警告

- \*不能阻塞本機箱的通風口。

製造年份:西元2007年製  
進口商:鑫正字號有限公司  
地址:台北縣中和市民樂路71號  
電話:02-32341804  
生產國別:中國