

如有问题  
请打电话

瞬间感动 Moment Of Truth  
LG 售后



南京LG新港显示有限公司

地址：南京经济技术开发区尧新大道346号

传真：025-85801287

邮编：210038

全国技术服务中心服务咨询电话：400-819-9999



<http://www.lg.com.cn>

因为本公司产品在不断改进，设计与规格如有变更恕不另行通知。

P/NO:MFL59868630(0902-REV01)

## 平板彩色电视机

### 使用说明书

在使用本电视机之前，请您仔细阅读该说明书，并请妥善保管，以备将来需要。

请查看贴在电视机后盖上的标签，记录电视机的型号和序列号。当需要维修服务时，把电视机的型号和序列号告诉维修站。

型号：液晶电视机

19LH2***	26LU5***
22LH2***	37LH5***
26LH2***	42LH5***
32LH2***	47LH5***
37LH2***	55LH5***
42LH2***	32LH6***
32LF2***	42LH6***
42LF2***	32LH7***
32LH3***	37LH7***
37LH3***	42LH7***
42LH3***	47LH7***
47LH3***	42LH9***
19LU5***	47LH9***
22LU5***	55LH9***

(仅用于 26/32/37/42LH2\*\*\*,  
32/42LF2\*\*\*,26LU5\*\*\*,  
32/37/42LH3\*\*\*,37/42LH5\*\*\*,  
32/37LH7\*\*\*)



1-底座固定螺钉  
(参考第 13 页)

壁挂托架(需另外购买)

RW232

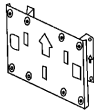

(19/22/26LH2\*\*\*,  
19/22/26LU5\*\*\*)

AP-50WC13C



(32/37/42LH2\*\*\*, 32/42LF2\*\*\*,  
32/37/42/47LH3\*\*\*,  
37/42/47/55LH5\*\*\*,  
32/37/42/47LH7\*\*\*)

# 附 件

请确保电视机附有以下附件。如有遗失,请联络产品经销商。

■ 以下仅为示意图,可能与实物不同。



用户手册



电池



电源线

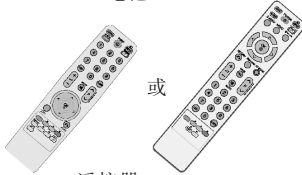

遥控器

或

此附件不是所有型号都有。

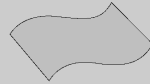

清洁布  
用此布清洁屏幕

\* 如果电视机表面有污点或指纹,请使用清洁布轻轻擦拭。

请轻轻擦拭电视机表面,过度用力可能引起擦伤或变色。

## 仅适用于 32/37/42/47LH7\*\*\*



缠线夹  
(参见第 15 页)



保护盖  
(参见第 12 页)

(仅用于 37/42/47LH7\*\*\*)



底座后盖  
(参考第 13 页)

(仅用于 37/42/47LH7\*\*\*)

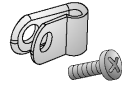

线夹和螺钉  
(参考第 16 页)

(仅用于 32LH7\*\*\*)



x7 个

M4x20

(仅用于 37LH7\*\*\*)



x8 个

M4x20

(仅用于 42LH7\*\*\*)



x3 个

M4x20



x4 个

M4x16

(仅用于 47LH7\*\*\*)



x8 个

M4x16

支架螺钉(参考第 11 页)



USB 扩展线

请使用本机提供的 USB 扩展线,它是经过特殊设计的。

## 仅适用于 19/22/26LU5\*\*\*

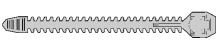

理线器  
(参见第 14 页)

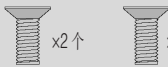

x2 个

x3 个

(仅用于 19/22LU5\*\*\*) (仅用于 26LU5\*\*\*)

支架螺钉  
(参考第 10 页)

## 仅适用于 19/22LH2\*\*\*



理线夹  
(参考第 14 页)

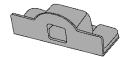

保护盖  
(参考第 12 页)

## 仅适用于 26/32/37/42LH2\*\*\*, 32/37/42/47LH3\*\*\*,37/42/47/55LH5\*\*\*



x4 个

支架螺钉  
(参考第 11 页)

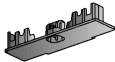

保护盖  
(参考第 12 页)

## 仅适用于 32/42LF2\*\*\*



x4

x4

支架螺钉  
(参考第 10 页)

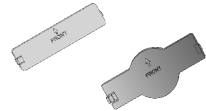

保护盖  
(参考第 12 页)

---

# 目 录

---

附件 .....	1	音量调整 .....	24
<b>准备工作</b>		快捷菜单 .....	25
前面板 .....	3	操作菜单选择和调整 .....	26
后面板 .....	7	操作菜单-设置 .....	27
底座的安装 .....	10	操作菜单-图像 .....	27
不使用台式安装支架时 .....	12	操作菜单-声音 .....	28
底座旋转 .....	12	操作菜单-时间 .....	29
将底座固定在桌子上 .....	13	操作菜单-选项 .....	29
使用底座后盖 .....	13	操作菜单-输入 .....	30
倾斜电视机面板 .....	13	操作菜单-蓝牙 .....	31
理线夹的使用 .....	14	操作菜单-USB .....	31
底座的分离 .....	15	显示节目列表 .....	32
台式安装 .....	16	 .....	33
壁式安装 .....	16	AV模式 .....	34
Kensington 安全系统 .....	17	使用蓝牙 .....	35
天线的连接 .....	18	使用 USB 设备 .....	38
<b>连接外部设备</b>		画面比率设定 .....	50
外部设备的连接 .....	19	图像控制 .....	51
PC 模式时的画面设置 .....	21	I/II(单/双声道) .....	53
<b>观看电视 / 节目控制</b>		<b>附录</b>	
遥控器按键说明 .....	22	简单问题处理指南 .....	54
开启电视机 .....	24	维护保养 .....	56
节目选择 .....	24	产品规格 .....	57

---



# 准备工作

## 前面板

■ 以下仅为示意图,可能与实物不同。

### ⚠ 注意

- ▶ 如果使用遥控器不能开机,请按电视机上的主电源开关。  
(当使用电视机上的主电源开关关闭电视机时,使用遥控器不能开机。)

仅适用于 19/22/26/32/37/42LH2\*\*\*, 32/37/42/47LH3\*\*\*

仅适用于 19/22/26LH2\*\*\*

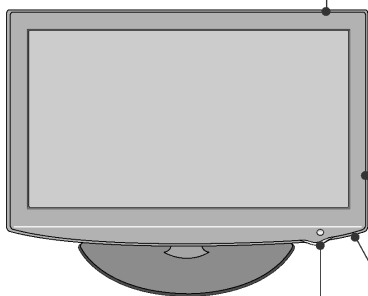
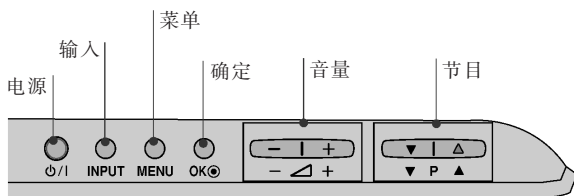

遥控感应器



电源/待机指示灯

- 待机模式下显示为红色。
- 开机模式下显示为蓝色。

仅适用于 32/37/42LH2\*\*\*,  
32/37/42/47LH3\*\*\*

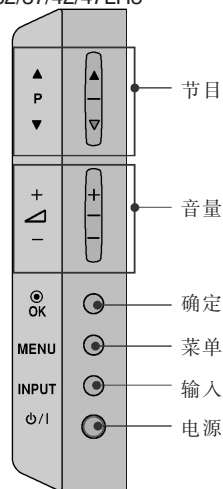

节目

音量

确定

菜单

输入

电源

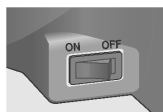

主电源开关  
不适用于 19/22LH2\*\*\*

## 准备工作

■ 以下仅为示意图,可能与实物不同。

仅适用于 19/22/26LU5\*\*\*

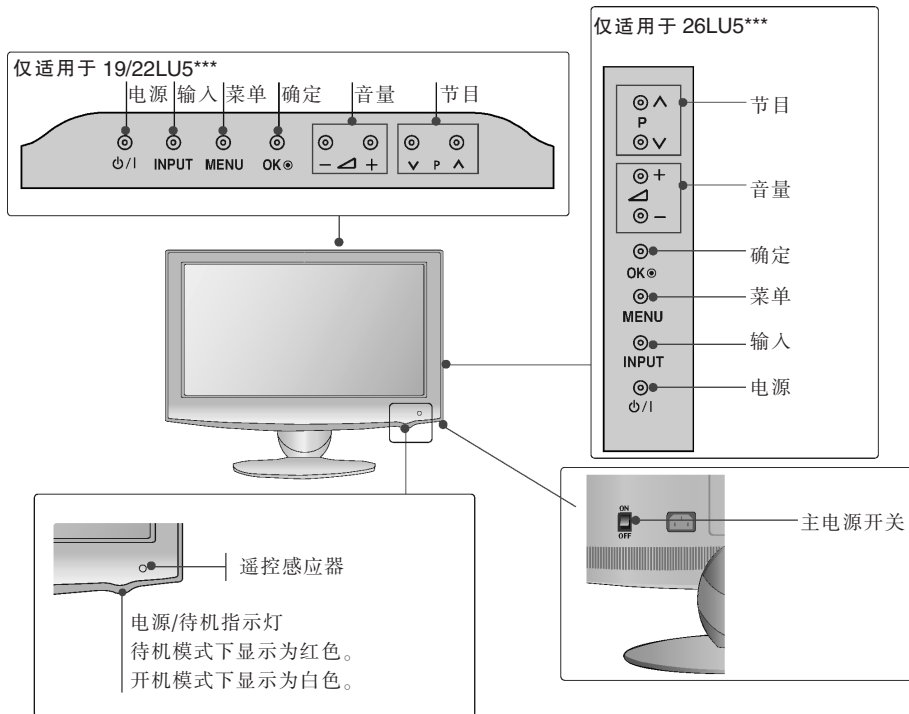

仅适用于 32/42LF2\*\*\*

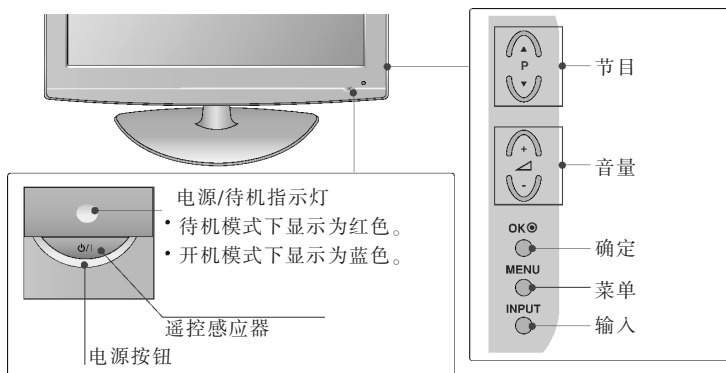

# 准备工作

## 前面板

■ 以下仅为示意图,可能与实物不同。

仅适用于 37/42/47/55LH5\*\*\*, 32/42LH6\*\*\*

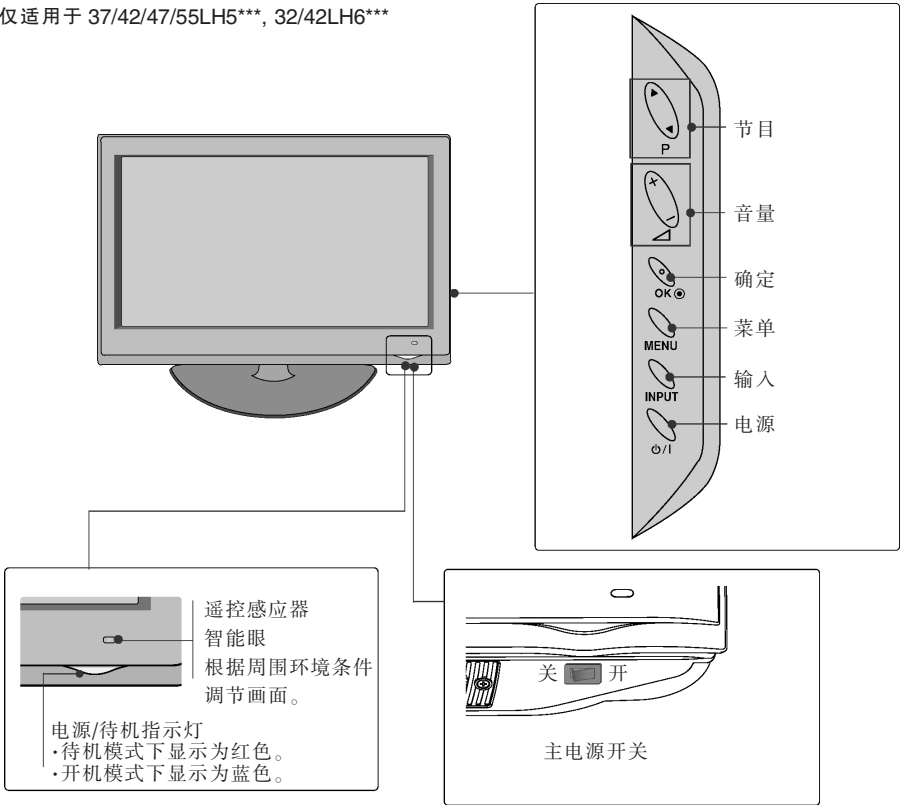

## 准备工作

■ 以下仅为示意图,可能与实物不同。

仅适用于 32/37/42/47LH7\*\*\*

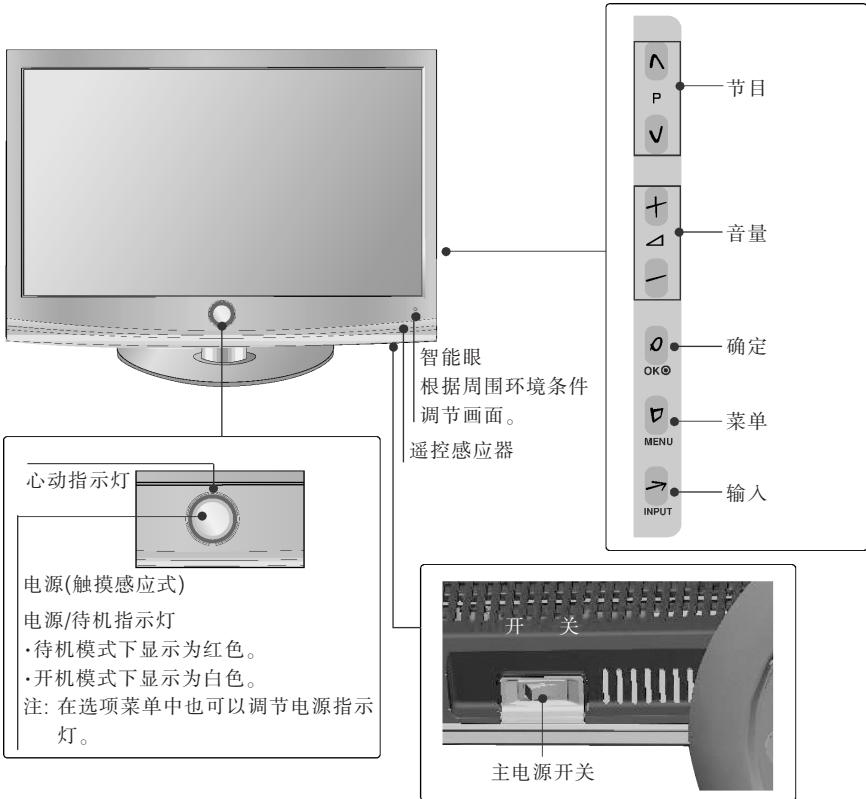

# 准备工作

## 后面板

■ 以下仅为示意图,可能与实物不同。

仅适用于 19/22/26/32/37/42LH2\*\*\*, 32/42LF2\*\*\*, 32/37/42/47LH3\*\*\*, 19/22/26LU5\*\*\*

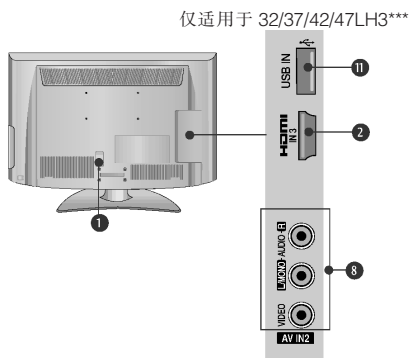
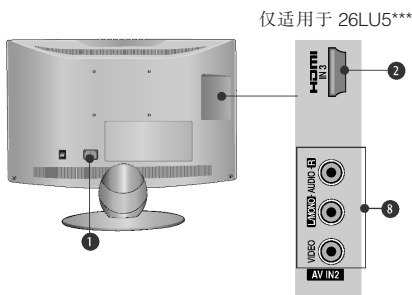

仅适用于 19/22LH2\*\*\*

仅适用于 32/37/42/47LH3\*\*\*

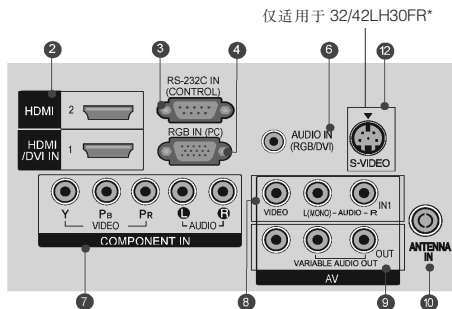
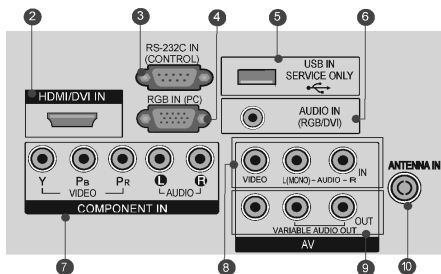

仅适用于 26/32/37/42LH2\*\*\*, 32/42LF2\*\*\*, 19/22/26LU5\*\*\*

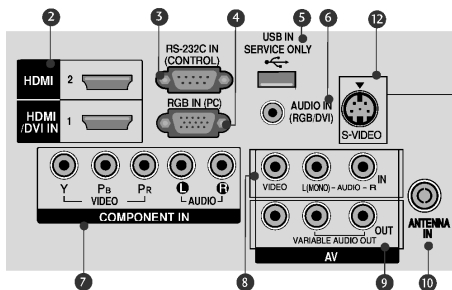

仅适用于 32/37LH20R\*, 42LH20FR\*

# 准备工作

■ 以下仅为示意图,可能与实物不同。

仅适用于 37/42/47/55LH5\*\*\*

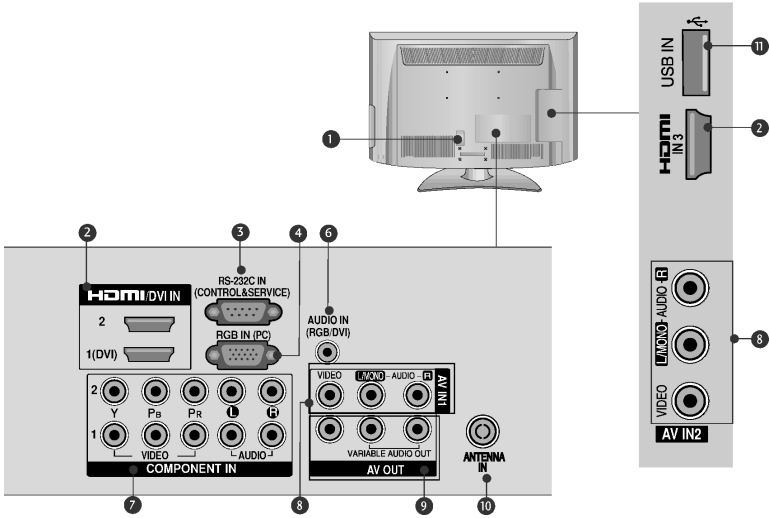

仅适用于 32/42LH6\*\*\*

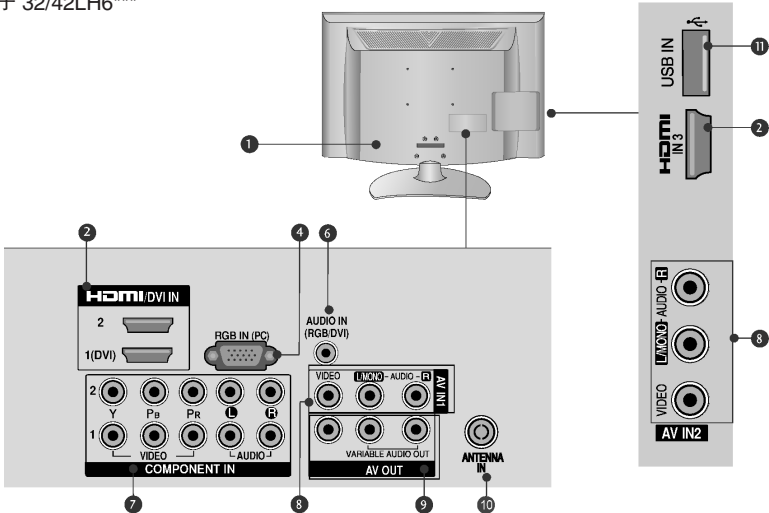

# 准备工作

仅适用于 32/37/42/47LH7\*\*\*

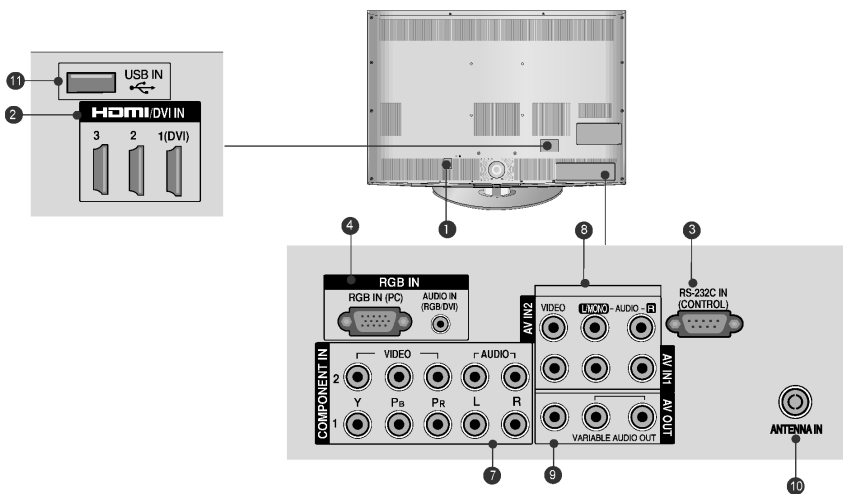

## 1 电源端口

本机使用 AC 电源。电压值请参考规格页。  
切勿使用 DC 电源操作本机。

## 2 HDMI 输入

连接 HDMI 信号至 HDMI IN 端口。  
或使用 DVI-HDMI 线缆传送 DVI(VIDEO)信号至 HDMI/DVI 端口。

## 3 RS-232C IN 端口

连接 PC 上的 RS-232C 端口。  
此端口用于服务或酒店模式。

## 4 RGB IN 输入

连接 PC 的输出。

## 5 SERVICE 专用端口

## 6 RGB/DVI Audio 输入

连接 PC 的音频端口。

## 7 Component 输入

连接 component video/audio 设备到此端口。

## 8 Audio/Video 输入

连接外接设备的 audio/video 输出至该端口。

## 9 AV 输出

连接另一台电视机或显示器至该电视机的 AV OUT 端口。

Variable Audio 输出

连接外接功放或添加低音音箱至环绕立体声。

## 10 Antenna 输入

连接 RF 天线至此端口。

## 11 USB 输入

连接 USB 存储器到此端口。

## 12 S-Video 输入

连接 S-VIDEO 设备的 S-Video 输出。

# 准备工作

## 底座的安装

■ 以下仅为示意图,可能与实物不同。

采用台式安装时,请务必拧紧螺钉,(如果没有拧紧,电视机安装后会向前倾斜。)但是不能拧的过紧,否则会导致螺栓拧紧的地方磨损而发生偏移。

仅适用于 19/22LH2\*\*\*

- 1 请小心将电视机放置至软垫表面上,显示屏面朝下,以防止电视机的显示屏损坏。

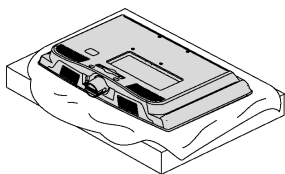

- 2 如下图所示安装底座。

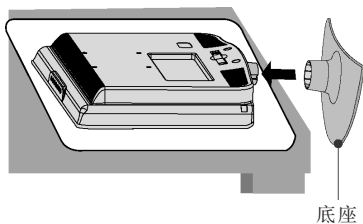

仅适用于 19/22/26LU5\*\*\*

- 1 请小心将电视机放置至软垫表面上,显示屏面朝下,以防止电视机和显示屏损坏。



- 2 如图所示将 2 个或者 3 个螺钉安装在底座下面的孔中。

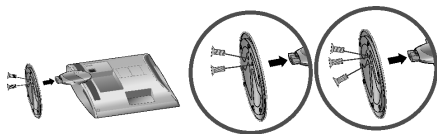

(仅适用于 26LU5\*\*\*)

仅适用于 32/42LF2\*\*\*

- 1 请小心将电视机放置在软垫上,显示屏面朝下,以防止电视机的显示屏损坏。

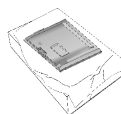

- 2 连接电视机的支架和底座。

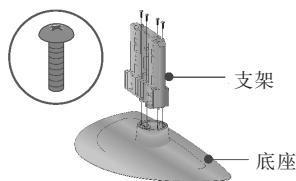

- 3 如下图所示安装整个底座。

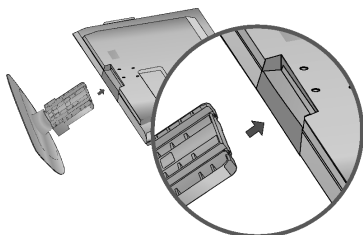

- 4 将 4 个螺钉安装到电视机后盖上的孔中。

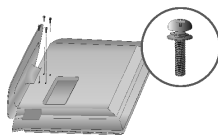



## 准备工作

仅适用于 26/32/37/42LH2\*\*\*,  
32/37/42/47LH3\*\*\*,37/42/47/55LH5\*\*\*

- 1 请小心将电视机放置至软垫表面上,显示屏面朝下,以防止电视机的显示屏损坏。

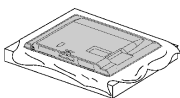

- 2 如下图所示安装底座。

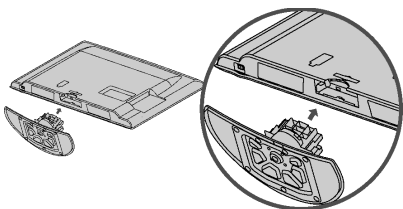

- 2 将 4 个螺钉安装到电视机后盖上的孔中。

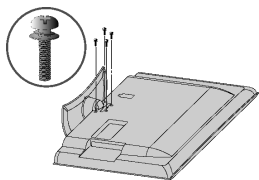

仅适用于 32/37/42/47LH7\*\*\*

- 1 请小心将电视机放置至软垫表面上,显示屏面朝下,以防止电视机的显示屏损坏。

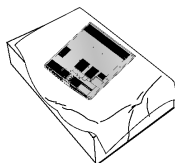

- 2 组装电视机的支架和底座。

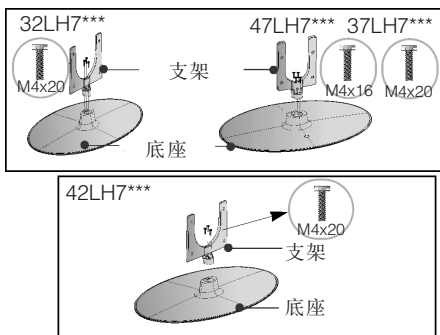

- 3 如下图所示安装整个底座。

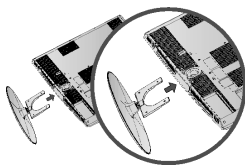

- 4 将 4 个螺钉安装到电视机后盖上的孔中。

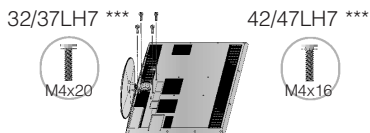

## 准备工作

### 不使用台式安装支架时

■ 以下仅为示意图,可能与实物不同。  
当将电视机进行壁式安装时,可在台式安装支架处盖上保护盖。

仅适用于 19/22LH2\*\*\*

- 1 请小心将电视机放置在软垫上, 显示屏面朝下, 以防止电视机的显示屏损坏。

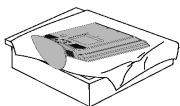

- 2 拧下电视机上的螺钉。

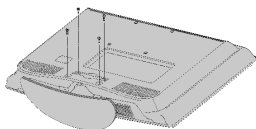

- 3 将支架与电视机分离。

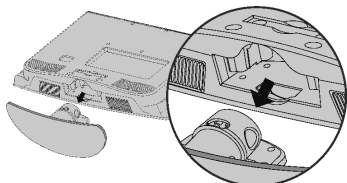

- 4 盖上保护盖。

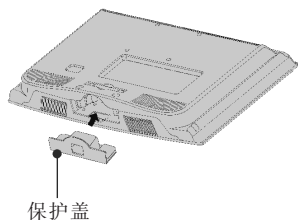

仅适用于 32/42LF2\*\*\*

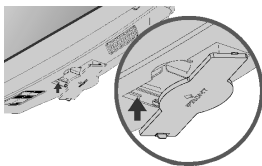

将保护盖安装到底座安装处的孔中,直到听到“嘀嗒”的声音。

仅适用于 26/32/37/42LH2\*\*\*,  
32/37/42/47LH3\*\*\*,37/42/47/55LH5 \*\*\*

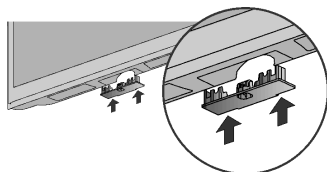

将保护盖安装到底座安装处的孔中,直到听到“嘀嗒”的声音。

仅适用于 32/37/42/47LH7\*\*\*

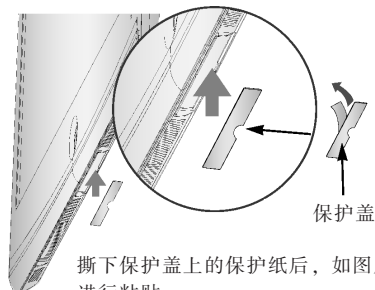

### 旋转底座

(不适用于 19/22/26LU5\*\*\*, 19/22LH2\*\*\*)

- 此功能不是所有型号都适用。
- 电视机安装结束后, 您可以在 20 度范围内左右手动旋转底座来达到最佳观看视角。

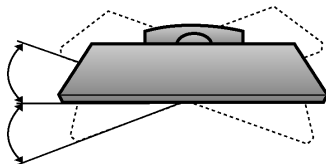

## 准备工作

### 将电视机固定在桌子上

■ 以下仅为示意图,可能与实物不同。

将电视机固定在桌子上,以免前后方向推动时跌落对电视机产生破坏。

仅适用于 26/32/37/42LH2\*\*\*,32/42LF2\*\*\*,32/37/42LH3\*\*\*, 26LU5\*\*\*,37/42LH5\*\*\*, 32/37LH7\*\*\*

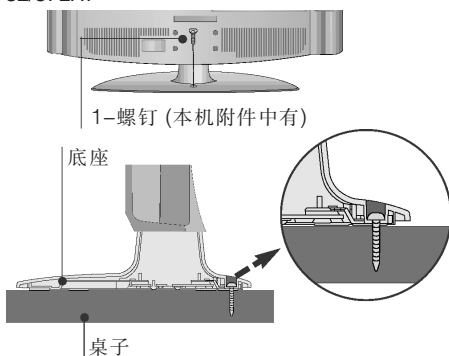

仅适用于 26LU5\*\*\*

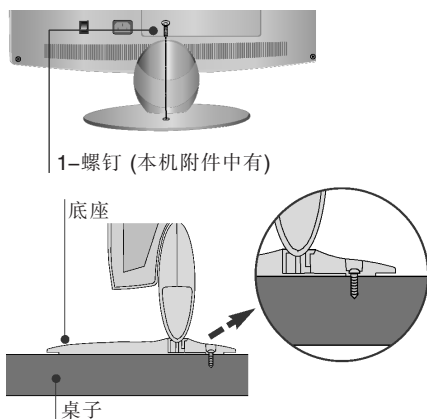

#### 警告

▶ 建议用户将此设备按照安装说明安全的固定在桌子上。

滑动,摇晃,震动都可能造成产品损坏,甚至可能造成人员受伤或者死亡。

### 使用底座后盖

(仅适用于 37/42/47LH7\*\*\*)

■ 以下仅为示意图,可能与实物不同。

如下图所示安装底座后盖。

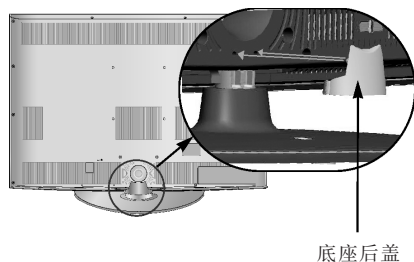

如图所示握紧,然后向两边拉。

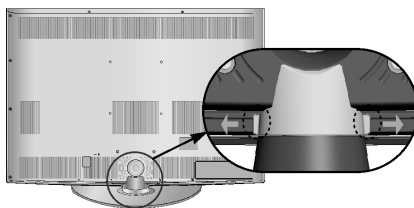

### 倾斜电视机面板

(仅适用于 19/22LH2\*\*\*)

■ 本页所示图片可能与实物不同。

■ 根据观看舒适度调整面板的位置。

· 倾斜角度范围

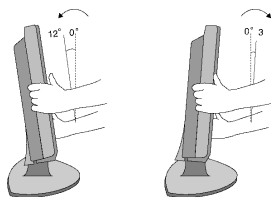

## 准备工作

### 理线夹的使用

■ 以下仅为示意图,可能与实物不同。

仅适用于 19/22LH2\*\*\*

- 1 连接必要线缆。  
连接外部设备时请参阅“外部设备的连接”。

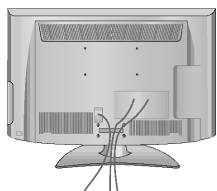

- 2 如下图所示安装理线夹。

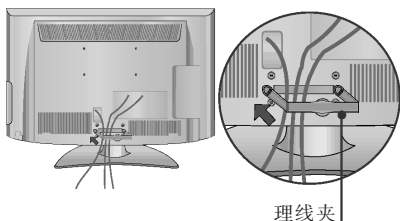

理线夹

- 3 将所有线缆固定到理线夹内,然后合上理线夹。

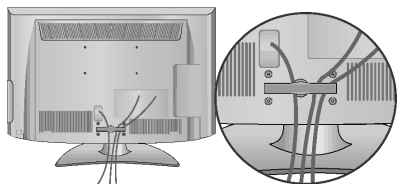

#### 理线夹的拆卸

(仅适用于 19/22LH2\*\*\*)

- ▶ 双手握住理线夹,向后拉出。

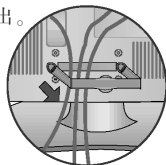

仅适用于 26/32/37/42LH2\*\*\*,  
32/42LF2\*\*\*,32/37/42/47LH3\*\*\*,37/42/47/  
55LH5\*\*\*

- 1 连接必要线缆。  
连接外部设备时请参阅“外部设备的连接”。

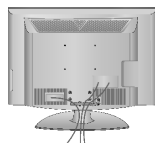

- 2 打开理线夹,如下图所示将所有线缆固定到理线夹内。

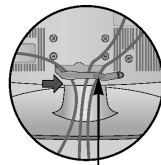
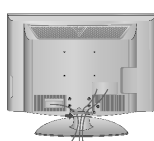

理线夹

- 3 合上理线夹

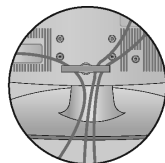
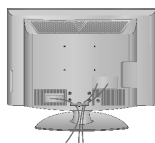

仅适用于 19/22/26LU5\*\*\*

线缆连接结束后,如下图所示安装理线夹绑定线缆。

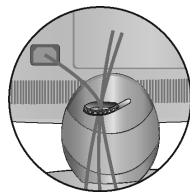
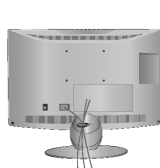

## 准备工作

仅适用于 32/37/42/47LH7\*\*\*

- 1 按照理线夹上的标记插入孔中。  
按下图所示,旋转理线夹。  
注:使用理线夹时如果用力过大可能会损坏电视机。

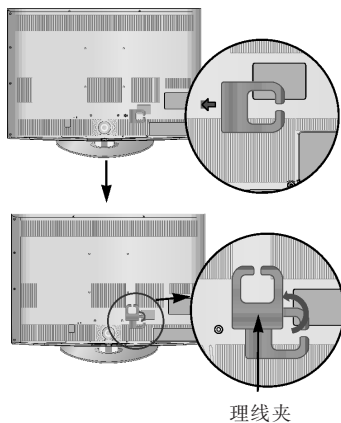

- 2 连接必要线缆。  
连接外部设备时请参阅“外部设备的连接”。

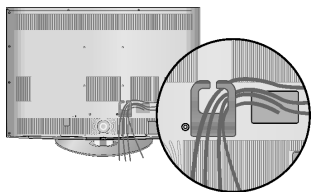

### 注

- ▶ 切勿握住理线夹来移动电视机。  
- 否则电视机掉落将引起人身伤害或产品损坏。

### 底座的分离

■ 以下仅为示意图,可能与实物不同。

仅适用于 19/22/26LU5\*\*\*

- 1 请小心将电视机放置至软垫表面上,显示屏面朝下,以防止电视机的显示屏损坏。

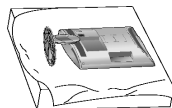

- 2 拧下螺钉,然后将底座从电视机上分离。

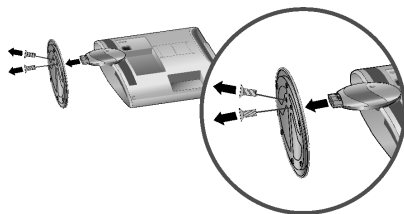

- 3 将 4 个螺钉安装到电视机后盖上的孔中。

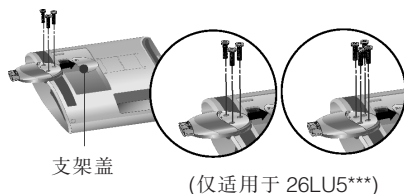

- 4 将支架与电视机分离。

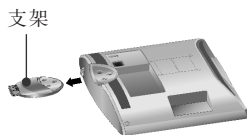

## 准备工作

### 如何保护电源线

(仅适用于 32/37/42/47LH70\*\*)

使用下图所示的线夹和螺钉保护电源线。它可以防止电源线被突然移动。

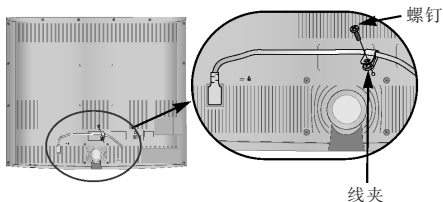

- 本电视机可以有多种安装方式,如壁式安装或台式安装等。
- 本电视机的设计风格只允许水平安装。

### 接地

请确保所有地线已经连接,以防止潜在的触电危险。如果无法正确接地,则请专业电气技师安装单独的电路断路器。

切勿尝试以下接地方式,例如将电视机连接至电话线,导管线或煤气管道上。

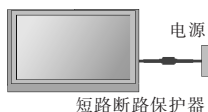

### 台式安装

为便于通风,安装时请在电视机各面距墙留出10cm的空隙。

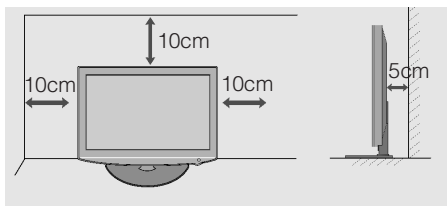

### 壁式安装: 水平安装

- 壁式安装时,我们建议您使用 LG 品牌的挂架。
- 我们建议您使用符合 VESA 标准的挂架。
- LG 建议由专业安装人员帮您安装挂架。

#### 注

- ▶ 必须将挂架垂直地面安装在坚固的墙上。
- ▶ 如果安装到天花板或倾斜的墙面上,需要使用特殊的挂架。
- ▶ 挂架所挂的墙面必须能够承受电视机的重量;例如:混凝土,石头,砖块。
- ▶ 安装所使用螺钉的类型和长度取决于所用的挂架。更多信息,请阅读挂架的使用说明书。
- ▶ LG 对于由于错误安装而造成的事故和对电视机或财产的伤害不负任何责任。
  - 使用不符合 VESA 标准的挂架。
  - 不正确固定螺钉,容易造成电视机掉落和人员损伤。
  - 没有按照推荐的安装方法进行安装。
  - 没有使用 LG 推荐使用的挂架。

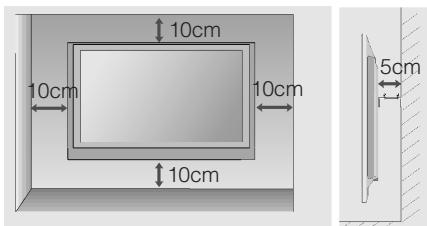

## 准备工作

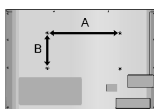

(单位:mm)

型号名	VESA (A*B)	标准螺钉	数量
55LH9***	400 * 400	M6	4
47LH9***	200 * 200	M6	4
42LH9***	200 * 200	M6	4
47LH7***	200 * 200	M6	4
42LH7***	200 * 200	M6	4
37LH7***	200 * 200	M6	4
32LH7***	200 * 100	M4	4
42LH6***	200 * 200	M6	4
32LH6***	200 * 100	M4	4
55LH5***	400 * 400	M6	4
47LH5***	200 * 200	M6	4
42LH5***	200 * 200	M6	4
37LH5***	200 * 200	M6	4
26LU5***	200 * 100	M4	4
22LU5***	100 * 100	M4	4
19LU5***	100 * 100	M4	4
47LH3***	200 * 200	M6	4
42LH3***	200 * 200	M6	4
37LH3***	200 * 200	M6	4
32LH3***	200 * 100	M4	4
42LH2***	200 * 200	M6	4
37LH2***	200 * 200	M6	4
32LH2***	200 * 100	M4	4
26LH2***	200 * 100	M4	4
22LH2***	100 * 100	M4	4
19LH2***	100 * 100	M4	4
42LF2***	200 * 200	M6	4
32LF2***	200 * 100	M4	4

### KENSINGTON 安全系统

- 此功能不是所有型号都适用。
  - 以下仅为示意图,可能与实物不同。
- 该产品配有 Kensington 安全系统可连接在电视机的后面板。按下图所示方法连接 Kensington 安全系统。

Kensington安全系统的具体安装和使用方法请参考 Kensington 安全系统提供的使用说明书。

更多信息,请登陆 Kensington 公司的主页 <http://www.Kensington.com> 查询。

Kensington安全系统多用于贵重的电器设备,如:笔记本电脑和液晶投影仪。

注:

- Kensington 安全系统是可选附件。

注意:

- 如果电视机摸起来有点凉,那么开机的时候画面会有小的闪动。  
这是正常现象,电视机没有出现故障。
- 屏幕上会有可见的微小的红色,绿色,蓝色的点,但是它们并不会影响电视机的使用。
- 避免触摸或者用手指长时间按在液晶屏上面。  
这样会导致屏幕瞬间扭曲。

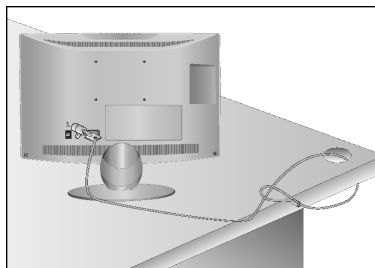

## 准备工作

- 为防止设备损坏,请勿在连接完成之前接通电源。

### 天线连接

- 请调整天线方向以获取最佳画质。
- 天线线缆和转接器不是随机附件。

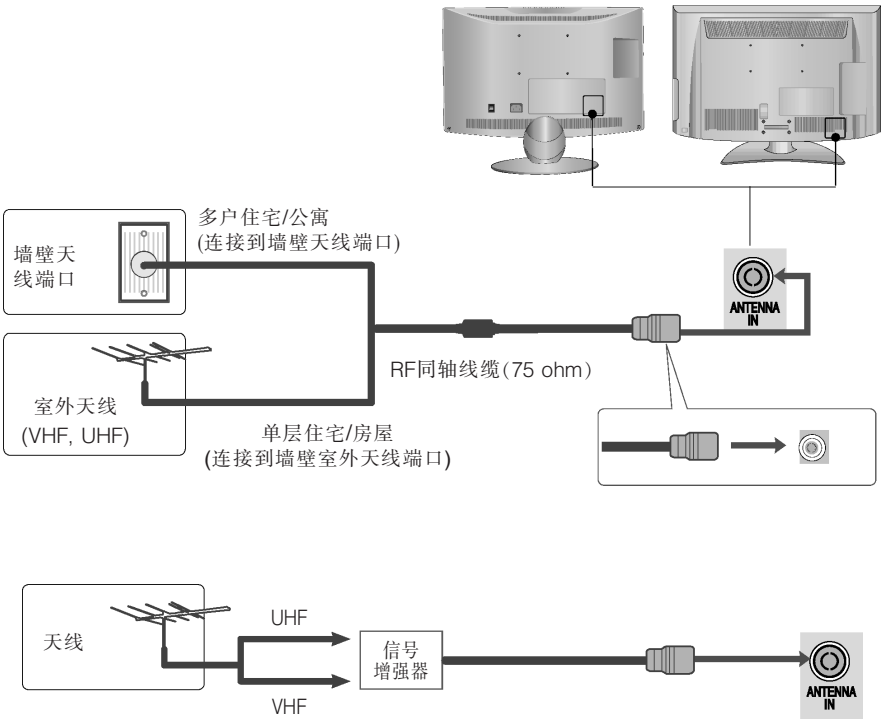

- 在信号较弱区域,为获取更佳画质,请在天线上安装信号增强器,如上图所示。
- 如果信号需要分配给两台电视机,则请连接信号分配器。



# 连接外部设备

## 外部设备的连接

- 以下是连接的示意图,可能与实物不同。
  - 当您连接或断开以下连接电缆时,请先将电视机关闭。
- 您可以连接各种选购装置至电视机。

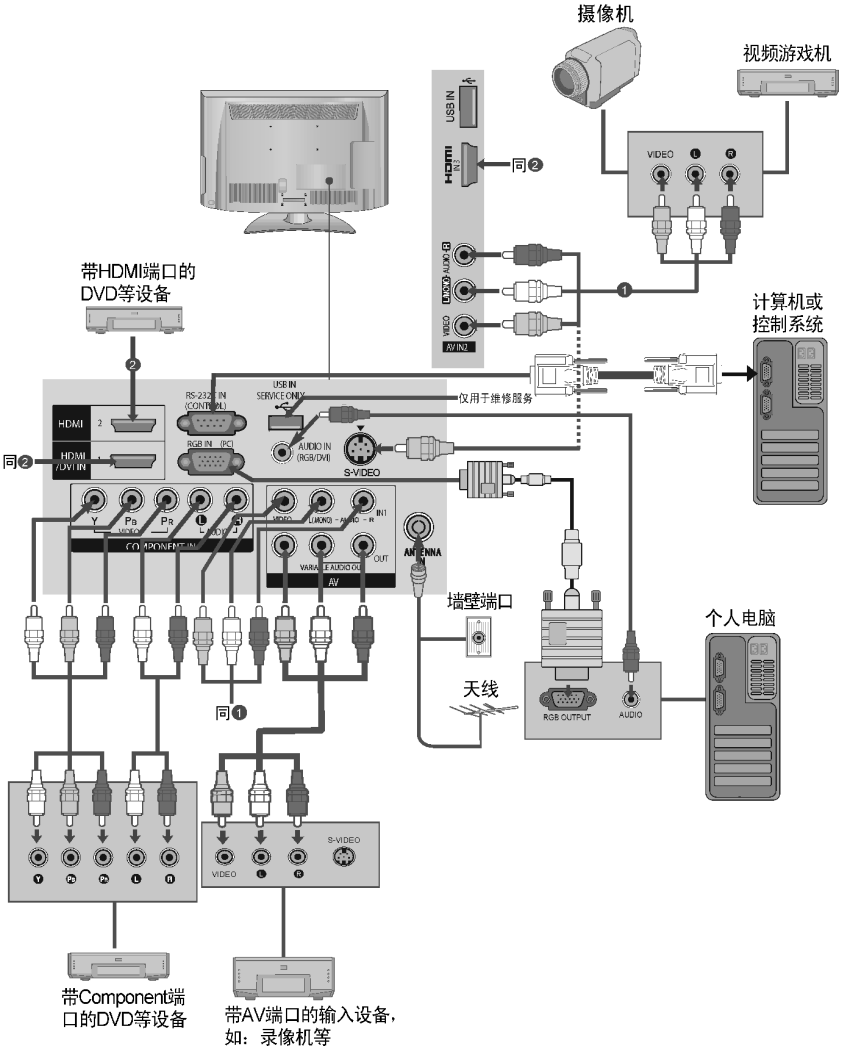

## 连接外部设备

连接外部设备时,请注意以下事项:

信号	Component	HDMI
480i/576i	是	否
480p/576p	是	是
720p/1080i	是	是
1080p	是 (仅适用于 50Hz, 60Hz)	是 (24Hz, 30Hz, 50Hz, 60Hz)

### Component Input 端口

为获取更佳图像质量,如下图所示,连接 DVD 播放机至各 component 端口。

电视机上的 Component 端口	Y	P <sub>B</sub>	P <sub>R</sub>
DVD上的 Video output 端口	Y	P <sub>B</sub>	P <sub>R</sub>
	Y	B-Y	R-Y
	Y	C <sub>b</sub>	C <sub>r</sub>
	Y	P <sub>b</sub>	P <sub>r</sub>

#### 注:

- ▶ HDMI IN 2 不适用于 19/22LH2\*\*\*,HDMI IN 3 不适用于 19/22/26/32/37/42LH2\*\*\*, 32/42LF2\*\*\*,19/22LU5\*\*\*。
- ▶ 电视机可通过 HDMI 线缆同时接收视频和音频信号。
- ▶ 如果 DVD 不支持自动 HDMI 功能,则需要设置适当的输出分辨率。
- ▶ 检查 HDMI 线缆是否是 1.3 版本。如果 HDMI 线缆不支持 HDMI1.3 版本,屏幕上会出现抖动或无画面显示。此时需要使用最新的支持 HDMI1.3 版本的线缆。
- ▶ 连接录像机时,为避免图像噪杂讯(干扰),请在录像机和电视机之间保持一定的距离。
- ▶ 如果您的录像机是单声道,则请将录像机的音频电缆连接至电视机上的 AUDIO L/MONO(音频左/单声道)插孔中。
- ▶ 如果 S-VIDEO 和 VIDEO 端口同时与 S-VHS 录像机相连,则只接收 S-VIDEO 信号。

#### AV 输出的连接

- ▶ Component,RGB,HDMI 输入不能用来进行 AV 输出。  
录像拍摄时推荐使用 AV 输出插孔。

#### 外置音响的连接

- ▶ 如果连接了外置音频设备如扩音器或扬声器,请关闭电视机的扬声器。
- ▶ 在声音菜单中选择可变音频输出连接 VARIABLE AUDIO 输出端口。

## 连接外部设备

### 支持的显示分辨率

RGB-PC 模式

分辨率	行频 (kHz)	场频 (Hz)
640x350	31.468	70.09
720x400	31.469	70.09
640x480	31.469	59.94
800x600	37.879	60.317
1024x768	48.363	60.004
1280x768	47.776	59.87
1360x768	47.720	59.799
1280x1024	63.668	59.895
1920x1080	66.587	59.934

不适用于 19LU5\*\*\*, 19/22/26/32/37/42LH2\*\*\*

HDMI-DTV 模式

分辨率	行频 (kHz)	场频 (Hz)
720x480	31.47	59.94
	31.50	60.00
720x576	31.25	50.00
1280x720	44.96	59.94
	45.00	60.00
	37.50	50.00
1920x1080i	33.75	60.00
	33.72	59.94
	28.125	50.00
1920x1080p	67.432	59.94
	67.5	60
	56.250	50
	27	24
	33.75	30

#### 注

- ▶ 在 PC 模式下,根据分辨率,垂直类型,对比度或亮度的不同,可能会出现图像噪杂讯。更改 PC 模式的分辨率或刷新频率,或者在菜单上调整对比度和亮度,直至图像清晰。如果 PC 显卡的刷新频率无法更改,则请更改显卡或咨询显卡厂家。
- ▶ 行频和场频的同步输入波形不同。
- ▶ 如果 PC 的分辨率超过 SXGA,电视机上将会无画面。(仅适用于 HD 型号)
- ▶ 用音频线缆连接 PC 到电视机的音频输入。(电视机不随机附带音频线缆)
- ▶ 如果使用的 RGB-PC 线缆过长,屏幕上可能会出现噪杂讯。建议采用短于 5m 的线缆获得最佳画质。
- ▶ 建议本机 PC 模式时采用 1920x1080, 60Hz(19LU5\*\*\*, 19/22/26/32/37/42LH2\*\*\*: 1360x768, 60Hz),以获得最佳画质。
- ▶ HDMI 模式仅支持 PCM 音频格式。
- ▶ 连接个人电脑时,不支持 HDMI 接口。

# 观看电视/节目控制

## 遥控器按键说明

(不适用于 19/22/26/32/37/42LH2\*\*\*,32/42LF2\*\*\*,32/37/42/47LH3\*\*\*)

使用遥控器时,请将其对准电视上的遥控器传感器。



- 画面比率** 选择想要的画面比率。
- 睡眠** 设置睡眠定时器。
- 电源/待机** 切换电视机至开机或待机状态。
- 输入** 选择外部输入模式。
- 节能模式** 调节电视机的节能模式。

- 快捷菜单** 快速选择想要的菜单。(画面比率, 炫亮人声 II, 画面模式, 声音模式, 音频, 睡眠设置, 喜爱节目, USB 设备)(▶p.25)
- 菜单** 选择菜单。  
清除屏幕菜单显示, 并从任何菜单下返回观看电视状态。  
查看与电视机相连的 AV 设备列表。  
按该键后屏幕将出现 Simplink 菜单。(▶p.33)
- SIMPLINK**

- 上/下/左/右** 浏览屏显菜单并按个人喜好调整系统设置。
- 确定** 接受选择并显示当前模式。

- 返回** 返回上一步操作。
- XSTUDIO** 进入 XSTUDIO 模式。
- AV模式** 用于选择和设置图像与声音。

- 音量+/-** 调整音量。
- 标识** 查看 USB 菜单中的节目。
- 喜爱节目** 显示所选择的喜爱节目。
- 静音** 打开或关闭声音。
- 节目^/∨** 选择节目。
- 翻页上/下** 在画面信息间切换。
- 0-9 数字按钮** 选择节目号码。  
选择菜单中的数字项。
- 节目列表** 显示节目列表。
- 回看** 返回到前一步收看的节目。

- 彩色按钮** 这些按钮用于节目编辑。

- SIMPLINK / USB 菜单** 控制 SIMPLINK 或 USB 菜单。
- 控制按钮**

## 安装电池

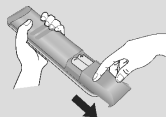

- 打开遥控器后面的电池盒盖, 按照正确极性方向插入电池(“+”对“+”, “-”对“-”)。
- 安装 2 节 1.5V AAA 型电池。切勿新旧电池混用。
- 合上后盖。

# 观看电视/节目控制

## 遥控器按键说明

(仅适用于 19/22/26/32/37/42LH2\*\*\*, 32/42LF2\*\*\*, 32/37/42/47LH3\*\*\*)

使用遥控器时,请将其对准电视上的遥控器传感器。

<b>XSTUDIO</b>	进入 XSTUDIO 模式。
<b>画面比率</b> AV模式	选择想要的画面比率。
<b>AV模式</b>	用于选择和设置图像与声音。
<b>电源/待机</b>	切换电视机至开机或待机状态。
<b>输入</b> 节能模式	选择外部输入模式。
<b>e0 节能模式</b>	调节电视机的节能模式。
<b>0~9 数字按钮</b>	选择节目号码。
<b>回看</b>	选择菜单中的数字项。
<b>节目列表</b>	返回到前一步收看的节目。
<b>音量+/-</b>	调整音量。
<b>静音</b>	打开或关闭声音。
<b>节目^/∨</b>	选择节目。
<b>翻页上/下</b>	在画面信息间切换。
<b>上/下/左/右</b>	浏览屏显菜单并按个人喜好调整系统设置。
<b>确定</b>	接受选择并显示当前模式。
<b>菜单</b>	选择菜单。
<b>返回</b>	清除屏幕菜单显示,并从任何菜单下返回观看电视状态。
<b>SIMPLINK / USB菜单</b> 控制按钮	控制 SIMPLINK 或 USB (仅适用于 32/37/42/47LH3***)菜单。
<b>彩色按钮</b>	此按钮用于节目编辑。
<b>SIMPLINK</b>	查看与电视机相连的 AV 设备列表。
<b>喜爱节目</b>	按该键后屏幕将出现 Simplink 菜单。(▶p.33)
<b>标识</b>	显示所选择的喜爱节目。
<b>快捷菜单</b>	查看或关闭 USB 菜单中的节目。(仅适用于 32/37/42/47LH3***)
	快速选择想要的菜单。(画面比率,炫亮人声 II, 画面模式,声音模式,音频,睡眠设置,喜爱节目,USB 设备(仅适用于 32/37/42/47LH3***),节能)(▶p.25)

### 安装电池

- 打开遥控器后面的电池盒盖,按照正确极性方向插入电池(“+”对“+”,“-”对“-”)。
- 安装 2 节 1.5V AAA 型电池。切勿新旧电池混用。
- 合上后盖。

---

# 观看电视/节目控制

---

## 开启电视机

-电视机开启后,其所有功能有效。

- 1 首先,正确的连接电源线,然后打开电视机的主电源开关。  
此时,电视机处于待机模式。
- 2 在待机模式下开机,按电视机上的  $\text{O/I}$ , INPUT 或 P▲/▼(或 P ^/v )按钮或按遥控器上的电源/待机电机, INPUT, 节目 ^/v 或数字按钮来开启电视机。

## 初始化

开启电视机后,如果屏幕上显示安装指引,您就可以调整语言,模式设置和自动搜台。

### 注意:

- a. 如果还未完成初始设置就关闭了该窗口,则初始设置菜单会再次显示。
- b. “商场演示”模式仅供商场展示使用,一般用户不适用。
- c. “家用”模式是供家庭使用时的优化设置,是电视机的默认设置模式。
- d. “商场演示”模式是对商场使用环境下的优化设置。如果用户更改画质数据,一段时间后“商场演示”模式将初始化用户设置的画质。
- e. 模式(家用,商场演示)可以在选项菜单中模式设置中修改。

## 节目选择

- 1 按节目 ^/v 或数字按钮选择节目编号。

## 音量调节

- 1 按音量+/-按钮调整音量。

按静音按钮关闭音量。

按静音,或音量+/-或 AV 模式按钮取消静音功能。

# 观看电视/节目控制

## 快捷菜单

以下菜单显示可能与电视机的实际显示稍有不同。

快捷菜单将会是用户使用最多的特色菜单。





- **画面比率**: 选择您想要的画面比率。  
在放大比率下,在画面比率菜单中选择 14:9,放大和影院模式,设置结束后返回快捷菜单。
- **炫亮人声 II**: 通过区分人类不同其它的声音范围,帮助用户更好的听取人的声音。
- **画面模式**: 选择您想要的图像模式。
- **声音模式**: 该功能将自动设置与当前画面最适合的音响效果。选择您想要的音响模式。
- **声音**: 选择音响输出。
- **睡眠设置**: 设置睡眠定时器。
- **喜爱节目**: 打开或关闭喜爱节目。
- **e@节能模式**: 打开或关闭节能模式。
- **USB 设备**: 选择“USB 删除”退出 USB 设备。

仅适用于 19/22/26/32/37/42LH2\*\*\*,  
32/42LF2\*\*\*,19/22/26LU5\*\*\*



不适用于 19/22/26/32/37/42LH2\*\*\*,  
32/42LF2\*\*\*,19/22/26LU5\*\*\*



- 1   显示所有菜单。
- 2  选择您想要的功能。
- 3  确定。





- 按快捷菜单按钮返回正常观看状态。

# 观看电视/节目控制

## 操作菜单选择和调整

■ 本手册中所示 OSD(屏幕显示)可能与电视机的实际显示稍有不同。



-   显示全部菜单。
-   选择菜单项。
-  进入管理菜单。

·按菜单按钮返回至正常观看电视状态。

·按返回按钮返回至上一级菜单。



# 观看电视/节目控制

## 操作菜单的选择

本手册中所示的菜单可能与电视机的实际显示稍有不同。



- 自动搜台: 自动搜索和保存所有可以接收到的频道。(电视制式:中国-DK)
- 手动搜台: 手动选台允许用户按照个人喜好调整频道顺序。(电视制式:中国-DK)
  - 频道名称 为每个节目编号分配五个字符(可以采用空格,+,-,数字 0~9 和字母 A~Z)的频道名称。
  - 微调 接收效果差时才需进行微调,改善画质和音质。
- 节目编辑: 此功能用于删除或跳过所存储的节目.同样可以移动某些频道至其它节目编号位置。
  - 删除节目 选择想要删除的节目,按红色按钮使所选择的节目号码变为红色。再次按红色按钮删除所选择的节目,同时下面的节目将上升一个位置。按蓝色按钮取消选择想要删除的节目。
  - 移动节目 选择想要移动的节目,按黄色按钮使所选择的节目号码变为黄色。再次按黄色按钮移动所选择的节目。按蓝色按钮取消选择想要移动的节目。
  - 跳过节目 选择想要跳过的节目,按蓝色按钮使所选择的节目号码变为蓝色。再次按蓝色按钮取消跳过的节目。跳过的节目在正常情况下无法通过节目^/∨按钮选择。如果想要选择跳过的节目,可通过直接按数字按钮输入节目编号,或在节目编辑或列表菜单中进行选择。



- 画面比率:选择想要的画面比率。详细信息,请查阅本册第 50 页。
- 节能模式: 通过调整背光的水平来减少电视机的电源消耗功率。默认工厂设置符合能源之星的要求,已调整为家庭使用舒适水平。您可以通过调节节能等级或设置画面模式增加屏幕亮度。
  - ▶ 当选择“关”时,电视机将在 3 秒后关闭屏幕显示。
  - ▶ 选择“节能-自动(不适用于 19/22/26/32/37/42LH2\*\*\*,32/42LF2\*\*\*,32/37/42/47LH3\*\*\*,19/22/26LU5\*\*\*),最小节能,中等节能,最大节能”时,“背光”将无法调节。
  - ▶ 您也可以通过节能按钮进行调节。
- 画面模式: 选择最适合当前观看节目的画面模式。

您也可以在快捷菜单中通过画面模式进行调节。

根据节目种类,选择:智能感应(根据周围环境自动优化图像。(不适用于 19/22/26/32/37/42LH2\*\*\*,32/42LF2\*\*\*,32/37/42/47LH3\*\*\*,19/22/26LU5\*\*\*)),鲜艳,标准,自然,电影,运动,游戏,专业 1 和专业 2。

用户也可以通过调节背光,对比度,亮度,清晰度,色彩,色调,高级设置来调整画面。(选择智能感应时此功能不可用)在 RGB-PC 模式时不可以调节色度,清晰度和色调。

使用背光的优点:

## 观看电视/节目控制

- ▶ 可以降低电源消耗最大达 60%。
- ▶ 减少黑色背光(因为黑色更深,所以您可以获得更高的清晰度)。
- ▶ 通过保持原始信号分辨率,您可以调整亮度。

通过高级设置(色温,动态对比度,动态色彩,降噪,Gamma,亮度基准,护眼,电影模式,真实影院(不适用于 19/22/26/32/37/42LH2\*\*\*,32/42LF2\*\*\*,32/37/42/47LH3\*\*\*,19/22/26LU5\*\*\*),Trumotion (不适用于 19/22/26/32/37/42LH2\*\*\*,32/42LF2\*\*\*,32/37/42/47LH3\*\*\*,19/22/26LU5\*\*\*),色域,边缘增强器或 OPC)您可以根据特殊的视频画面设置视频值,使视频值与其它输入时不同。详细信息,请查阅本册第 51,52 页。

通过画面模式中的图像复位功能您可以初始化调整值。

- 画面: 调整画面分辨率,自动调整,位置,大小,相位,复位。

分辨率	欣赏正常图像时,必须设置 RGB 模式时的分辨率与 PC 模式的相匹配。 此功能在 RGB[PC]模式时可用。
自动调整	仅适用于 RGB[PC]模式。 此功能可自动调节画面位置,并减少图像抖动。如果图像仍不正常显示,但本机运作正常,只是需要进一步调整。
位置,大小和相位	如果画面在自动调整后仍不清晰,特别是如果字符仍在抖动,请调整位置,大小和相位。 位置可在 Component(除 480i,576i),RGB 模式下操作。 大小和相位只能在 RGB 模式下操作。
复位	初始化位置,尺寸,相位。在 RGB[PC],Component(除 480i,576i)模式下运行。



- 自动音量控制: 自动音量控制使您不论是观看商业或正规的电视节目,音量都保持一致。
- 炫亮人声 II: 通过区分人类不同其它的声音范围,帮助用户更好的听取人的声音。  
可选范围“-6”~“+6”。  
炫亮人声开启时,SRS TruSurround XT 不可用。
- 平衡: 调节左/右扬声器的声音。
- 声音模式: 可根据节目自动设定合适的声音选项,无需进行任何特殊调整,声音模式可以使您享受最佳音效。  
可选择“标准”,“音乐”,“电影”,“运动”或“游戏”,并调节均衡器的声音频率。  
“标准”,“音乐”,“电影”,“运动”和“游戏”出厂时已设置为最佳音质,不可自行调节。  
您也可以在快捷菜单中调整声音模式。
  - SRS TruSurround XT: 设置逼真的声音效果。

## 观看电视/节目控制



是 SRS Labs, Inc 的商标。

TruSurround XT 技术的使用是经 SRS Labs, Inc 许可的。

- **音频输出:** 选择显示器输出或可变音频输出, 连接到音频输出。  
显示器输出 改变电视机的音量大小时, 无法改变音频输出的大小。  
可变音频输出 改变电视机的音量大小时, 可以改变音频输出的大小。
- **电视扬声器:** 调节内置扬声器的状态。使用外置音频设备时关闭电视扬声器。  
在视频输出, Component, RGB 和 HDMI 模式时, 即使无视频信号, 电视扬声器选项也可以设置。  
当使用 Simplink 家庭影院时, 电视扬声器关闭, 声音输出自动切换为家庭影院的扬声器, 但是当电视扬声器打开时, 输出电视扬声器的声音。



- **时钟:** 在使用定时开机/定时关机功能前, 自动或手动设置当前时间。  
如果由于电源故障或电视机断电, 当前时间设置被取消, 请重新设置时钟。
- **定时关机/:** 设置电视机自动开机/关机的时间。  
**定时开机** 使用定时关机功能可在指定时间自动将电视机切换至待机状态。  
使用定时关机功能时, 电视机打开 2 小时内如果没有进行任何按钮操作, 电视机将自动切换为待机状态。  
如果定时开机和定时关机设定为同一时间, 将执行定时关机。  
电视机必须在待机模式下才能执行定时开机功能。
- **睡眠设置:** 选择电视机自动关机前的总时间。  
使用此功能, 在到达指定时间后, 睡眠定时器自动将电视机切换至待机状态。  
关闭电视机时, 电视机将自动清除预置睡眠时间。



- **菜单语言:** 使用选择的语言显示屏幕上的菜单。  
第一次开机时, 屏幕上会显示语言(Language)的安装指引窗口, 请先选择所需语言。如果还未选择语言就按了返回键退出了该窗口, 则只要开机, 该窗口会继续显示。
- **外部输入:** 为每个输入源设置一个标志。  
视频输入 2: 不适用于 19/22/26/32/37/42LH2\*\*\*, 32/42LF2\*\*\*, 19/22LU5\*\*\*。  
Component2: 不适用于 19/22/26/32/37/42LH2\*\*\*, 32/42LF2\*\*\*, 32/37/42/47LH3\*\*\*, 19/22/26LU5\*\*\*。  
HDMI2: 不适用于 19/22LH2\*\*\*。  
HDMI3: 不适用于 19/22/26/32/37/42LH2\*\*\*, 32/42LF2\*\*\*, 19/22LU5\*\*\*。
- **SIMPLINK:** 控制通过 HDMI 连接的设备。  
此功能只适用于有 Simplink 功能的设备。请检查设备是否具有 Simplink 功能。  
当与具有 HDMI-CEC 功能的设备相连时, 此功能可能无法使用。  
该功能使您通过 HDMI 线缆, 不需要附加线缆和设置就可以控制和播放与电视机相连的其它 AV 设备。  
详细信息, 请查阅本册的第 33 页。

## 观看电视/节目控制

- 童锁: 通过锁定前框上的控制按钮来阻止未经授意的观看。  
即使关闭电视机,电视机仍将自动保存关机前的设置。  
注:
  1. 在童锁为“开”的状态下,如果电视机关闭,按电视机上的  $\odot$ , INPUT, P▲/▼ (或 P ▲/▼) 按钮或遥控器上的电源/待机, INPUT, TV(电视), 节目▲/▼或数字按钮均可打开电视机。
  2. 童锁开启的状态下观看电视机时按前面板上的任意按钮(除电源  $\odot$ /I), 屏幕上显示“ $\triangle$ 请关闭童锁功能”。
- 设备 ID: 选择想要的电视机 ID 数字(仅能设置为 1~99 的数字)。
- 电源指示: 调整电视机前面的电源/待机指示灯的亮度。  
开机声音: 选择开机时的声音关闭, 低, 中或高。(不适用于 19/22/26/32/37/42LH2\*\*\*, 32/42LF2\*\*\*, 32/37/42/47LH3\*\*\*, 19/22/26LH5\*\*\*)  
待机灯: 设置待机模式时前框上的指示灯关闭, 低或高(不适用于 19/22/26/32/37/42/47LH2\*\*\*, 32/42LF2\*\*\*, 32/37/42/47LH3\*\*\*, 19/22/26LU5\*\*\*)。设置待机模式时前框上的指示灯开或关(仅适用于 19/22/26/32/37/42/47LH2\*\*\*, 32/42LF2\*\*\*, 32/37/42/47LH3\*\*\*, 19/22/26LU5\*\*\*)。  
开机灯: 设置电源开时前框上的指示灯开或关。
- 演示模式: 用幻灯片说明该电视机的各种功能。  
此功能在家用模式下不可用, 在商场演示模式下自动设置为开。一旦在商场演示模式下设置为关, 演示模式将不运行, 画面恢复。按静音, 音量+/- 按钮可停止演示。
- 模式设置: 选择商场演示或家用。  
家用时为获取最佳画面, 请设置为“家用”。“商场演示”是对商场展示用时的优化设置。
- 出厂设置: 快速还原菜单选项至出厂设置值。  
此功能将删除所有电视节目。  
出厂设置结束后, 必须重新进行初始化设置。



- 电视: 选择观看电视节目。
- 视频输入: 选择观看录像机或其它设备的节目。
- Component: 选择观看连接的 DVD 或数字机顶盒的节目。
- RGB: 选择使用连接的个人电脑。
- HDMI: 选择观看连接的 DVD 或数字机顶盒的节目。

## 观看电视/节目控制



- 蓝牙: 打开或关闭使用蓝牙设备。
- 电视 PIN 码: 用于接受外部蓝牙设备的连接或连接到外部蓝牙设备。  
关于如何设置外部蓝牙设备的 PIN 码的详细信息, 请查阅使用设备的用户手册。  
电视 PIN 码最多可设置 10 位。电视 PIN 码的初始值为“0,0,0,0”。用户可更改电视 PIN 码。
- 蓝牙耳机: 选择蓝牙立体声耳机, 通过无线传输收听电视机的声音。  
已注册的蓝牙设备: 显示已注册的蓝牙设备。如果没有已注册的蓝牙设备, 该菜单不被激活并不可用。
- 蓝牙信息: 编辑蓝牙设备的名称和查看蓝牙设备的地址。当选择“蓝牙设备-已断开连接”时, “编辑”才可用。(可采用字母 A~Z, 数字 0~9, +/- 和空格键进行编辑)



- 图片列表, 音乐列表, 影片列表: 查看和使用 USB 设备中的图片, 音乐, 影片文件。
- Divx 注册码: 确认电视机的 Divx 注册码, 使用该注册码, 你可以在 [www.divx.com/vod](http://www.divx.com/vod) 网站上租借或购买影片。使用其它电视机的 Divx 注册码租借或购买的 Divx 文件是无法播放的。(只有 Divx 文件与电视机的 Divx 注册码相匹配时才可以播放。)



官方 DivX® Certi\_ed 产品

- 播放所有版本的 DivX® video (包含 DivX® 6) 的 DivX® 媒体文件。
- DivX, DivX Certi\_ed, 和所有关联的 logo 是 DivX 的商标, 是经过许可的。

- 屏蔽: 删除已经存在的鉴定信息, 接收新的 Divx 作者鉴定。一旦执行了此功能, 查看 Divx DRM 文件之前需要重新进行 Divx 作者鉴定。

# 观看电视/节目控制

## 显示节目列表

通过显示节目列表查看存储在列表中的节目。

- 按遥控器上的节目列表按钮显示节目列表
  - 可以看到一些显示为蓝色的节目编号。这些是在自动搜台或节目编辑菜单中设置为跳过的节目。
  - 节目列表中一些以节目号码显示的节目表示没有赋予频道名称。
- 使用 $\wedge/\vee$ 按钮选择列表中的节目,按确定按钮进行选定。
- 使用节目 $\wedge/\vee$ 按钮在列表中翻页,再次按节目列表按钮返回正常观看状态。



## 喜爱节目设置

### ■ 选择喜爱节目

将您喜爱的节目添加进喜爱节目列表中。

仅适用于 19/22/26/32/37/42LH2\*\*\*, 32/42LF2\*\*\*, 19/22/26LU5\*\*\* 不适用于 19/22/26/32/37/42LH2\*\*\*, 32/42LF2\*\*\*, 19/22/26LU5\*\*\*



- 1  或  选择您喜爱的节目。
- 2   选择喜爱节目。
- 3  选择喜爱节目。
- 4  返回观看电视。

### ■ 显示喜爱节目列表

按喜爱节目按钮帮助您快速浏览自己设置的喜爱节目。



# 观看电视/节目控制



## SIMPLINK 功能

- 唱片播放 使用 ^v<>, 确定, ►, ■, II, ◀◀和▶▶按钮控制相连的 AV 设备。
- 直接播放 将 AV 设备与电视机相连后,您可以直接控制 AV 设备并播放,不需要进行其它设置。
- 选择 AV 设备 您可以选择任一与电视机相连的 AV 设备并操作它。
- 关闭所有设备 当您关闭电视机时,所有与它相连的设备也将关闭。
- 转换 audio-out 提供一种简易的转换 audio-out 的方式。
- 同步开机 当开始播放连接到 HDMI 端口的具有 Simplink 功能的设备时,电视机将自动切换为开机。

\* 通过 HDMI 线缆连接到电视机,但是不支持 SIMPLINK 的设备不具有此功能。

注: 为了能进行 SIMPLINK 操作,必须使用高于 1.3 版本并具有 \*CEC 功能的 HDMI 线缆。(\*CEC: Consumer Electronics Control)。

## SIMPLINK 菜单

按 ^v<>按钮然后按确定按钮选择想要的 SIMPLINK 输入。

- 1 观看电视:从其它模式切换到之前观看的电视节目。
- 2 唱片播放:选择和播放唱片。当多张唱片都可用时,唱片的标题将显示的在屏幕的下方。
- 3 录像机播放:播放和控制连接的录像机。
- 4 播放硬盘中录制的文件:播放和控制硬盘中录制的文件。
- 5 家庭影院或电视机音频输出:选择家庭影院或电视机扬声器的音频输出。



## 连接具有 SIMPLINK logo 的家庭影院

- 1 使用 HDMI 线缆连接电视机后面的 HDMI/DVI IN 1,HDMI IN2(不适用于 19/22LH2\*\*\*)或 HDMI IN 3(不适用于 19/22/26/32/37/42LH2\*\*\*, 19/22LU5\*\*\*)端口和家庭影院的 HDMI 输出端口。
- 2 使用光导电缆连接电视机后面的 Audio 输出端口和家庭影院的 Audio 输入端口。
- 3 按 SIMPLINK 按钮在 Speaker 菜单中选择 Home Theater。

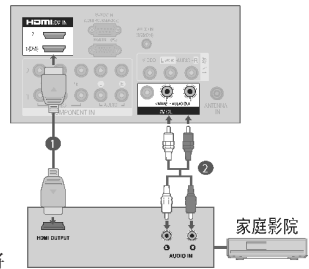

▶ 当您选择或操作具有家庭影院功能的媒体设备时,扬声器将自动切换为家庭影院的扬声器(HT speaker)。

### 注

- ▶ 使用 HDMI 线缆将电视机的 HDMI/DVI IN 或 HDMI IN 端口连接到 SIMPLINK 设备的后面端口和侧面端口(HDMI 端口)。
- ▶ 当使用遥控器上的输入按钮打开输入功能时,您可以停止对 SIMPLINK 控制的设备的操作。
- ▶ 当连接到 SIMPLINK 家庭影院时,设置为可变输出,关闭电视机扬声器,操作家庭影院的扬声器。此时,家庭影院的扬声器的最大音量取代电视机的音量。

---

## 观看电视/节目控制

---

### AV模式

在连接了外部 AV 设备的情况下,选择最佳图像和声音。

- 关 关闭 AV 模式。
- 电影 优化观看影片时的视频和音频。
- 运动 优化观看运动类节目时的视频和音频。
- 游戏 优化打游戏时的视频和音频。

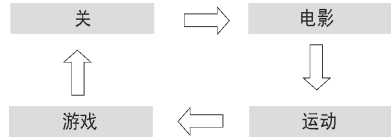

重复按遥控器上的 AV 模式按钮选择想要的模式。

- 如果在 AV 模式下选择了电影,图像菜单和声音菜单下的画面模式和声音模式都将随之变为电影。
- 如果关闭 AV 模式,将变为您初始设置的图像和声音效果。



# 观看电视/节目控制

## 使用蓝牙

### 蓝牙？

蓝牙是使用 2.4 GHz 频率的短距离网络技术来连接各种信息设备如电脑,手机和 PDA,通过无线连接的数字运用,不需要任何连接线,就可以实现数字的交换。

使用蓝牙通讯功能,您可以激活无线立体声耳机的蓝牙或使用该电视机接收手机通过蓝牙发送的图片。

- 通讯规格: 蓝牙版本 2.0
- 输出: 蓝牙规定等级 2
- 最大通讯范围: 视线范围内 10m(30ft)
- 频段: 2.4GHz 波段 (2.400 GHz ~ 2.4835GHz)
- 兼容蓝牙 Profile: A2DP (Advanced Audio Distribution Profile),OPP (Object Push Profile), GAVDP(Generic Audio/video Distribution Profile),HSP(Headset Profile)。
- 系统版本 : V2.0+EDR

### 使用蓝牙时请注意：

- ▶ 在 10m(-45°~ 45°) 的范围内使用。  
如果你在超出范围的地方使用或者虽然在范围内,但是中间有障碍物,会导致通讯错误。
- ▶ 通讯错误的产生是由于周围的设备造成的。
- ▶ 由于使用相同的频段,使用相同的 2.4 GHz 频率(无线 LAN,微波炉等等),会导致通讯错误。
- ▶ 设备搜索时间的长短取决于蓝牙设备的数量和操作条件,设备越少,越容易搜索到。
- ▶ 可用的无线设备会干扰电磁波。
- ▶ 因为可用的无线设备有电磁波干扰功能,所以给人类的生活带来了不方便。
- ▶ 只能一次连接一个耳机给外部蓝牙设备。
- ▶ 使用蓝牙耳机不能接收图片。
- ▶ 关于蓝牙的更多信息,请查阅蓝牙设备的用户手册。

QDID(Qualified Design Identity) : B012403

### 蓝牙耳机

选择蓝牙立体声耳机,你可以通过无线通讯收听蓝牙立体声耳机中的电视声音。

第一次使用前必须与任一新的蓝牙设备配合使用。更多信息,请查阅可用设备的用户手册。

最多可用 12 个。









在搜索蓝牙立体声耳机的过程中,除了“停止”(确定按钮)外,其它按钮都不能使用。

### 连接新的蓝牙耳机

只有在已断开连接的情况下,才可以搜索新的蓝牙立体声耳机。

搜索时,将显示所有可搜索到的蓝牙立体声耳机。



搜索到新的蓝牙设备后,确认 PIN 码并连接设备。更多信息,请查阅可用设备的用户手册。

-   选择蓝牙
-   选择蓝牙耳机
-   搜索蓝牙耳机
-   选择蓝牙耳机的 PIN 码。  
参考可用设备的用户手册查阅 PIN 码。
-  连接蓝牙耳机

## 观看电视/节目控制

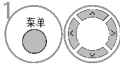
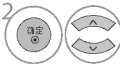
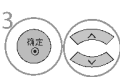
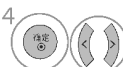

### 连接已注册的蓝牙耳机

连接已注册的蓝牙设备时,您可以直接选择连接而不用确认 PIN 码。

-  选择蓝牙。
-  选择蓝牙耳机。
-  选择想要的蓝牙耳机。
-  信息确认是否连接选择的蓝牙设备。选择“是”或“否”。
-  连接蓝牙耳机。

- 连接/使用蓝牙立体声耳机后,当你打开/关闭电视机的电源时,耳机设置将自动断开连接。
- 连接蓝牙立体声耳机后,电视机扬声器切换为静音,只输出耳机的声音。

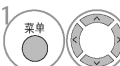
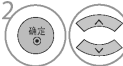
### 断开连接的蓝牙耳机

-  选择蓝牙。
-  选择蓝牙耳机。
-  断开蓝牙耳机。

### 接受蓝牙耳机连接电视机的邀请

当蓝牙菜单设置为“开”,并且有来自耳机的连接请求时显示该信息。仅对支持此功能的耳机有效。(参考可用蓝牙耳机的用户手册。)

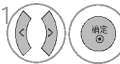
-  选择“是”或“否”。

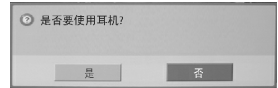

#### 注:

- ▶ LG 推荐使用以下耳机型号。(型号名: Nokia(BH-501), Philips(HSB7100), BLUETREK(ST1), Sony(DR-BT30Q, HBH-DS980, HBH-DS970), Jabra(BT620), Plantronics(voyager510), MOTOROLA(S605), IVIO(BTS200)。
- ▶ 只可搜索和连接与蓝牙兼容的官方认证的立体声耳机。
- ▶ 只可连接支持蓝牙设备中的 A2DP (AV)功能的立体声耳机。
- ▶ 不可连接仅支持蓝牙设备中的 HF (Hands Free)功能的立体声耳机。
- ▶ 如果蓝牙 PIN 码设置中 PIN 码与立体声耳机用户手册中描述的 PIN 码不一致,则不可以连接。更过信息,请参考可用设备的用户手册。
- ▶ 如果电视机的环境条件如下列情况所示,则不适合搜索和连接设备。
  - 存在强烈电磁波。
  - 存在很多蓝牙设备。
  - 如果立体声耳机不正确或错误关闭。
  - 因为微波炉,无线 LAN,等离子光线,煤气灶等等使用相同的频率范围,所以可能会导致通讯错误。
- ▶ 一次只可以连接一个蓝牙耳机。
- ▶ 使用立体声耳机的同时不可以连接其它蓝牙设备。
- ▶ 由于电视机关机造成的连接断开不会自动恢复,请重新连接。
- ▶ 使用耳机时其它操作可能会变慢。
- ▶ Simplink 操作过程中使用耳机后即使你选择 simplink 家庭影院,也不会自动切换到家庭影院的扬声器。
- ▶ 耳机连接一直失败时,换个设备搭配重新试下。

# 观看电视/节目控制

## 管理已注册的蓝牙设备

如果没有已注册的蓝牙设备,该菜单不被激活,因此不可使用。  
最多可注册 12 个设备,如果还想再注册一个外部设备,必须先删除一个(如果该设备与电视机相连,请先断开),然后再注册新设备。



1. 菜单 选择蓝牙。
2. 确定 选择已注册的蓝牙设备。
3. 确定 查看已注册的蓝牙设备。

### ■ 连接已注册的蓝牙立体声耳机

1. 选择您想要的已注册的蓝牙立体声耳机。
2. 蓝色 显示邀请连接选择的蓝牙设备的信息。

### ■ 删除已注册的蓝牙设备

1. 选择想要的蓝牙设备。
2. 红色 显示邀请删除选择的蓝牙设备的信息。
3. 确定 选择“是”或“否”。

## 接收外部蓝牙设备发送的图片

接收从外部蓝牙设备发送的图片。关于如何从外部蓝牙设备发送图片的更多信息,请参考可用设备的用户手册。

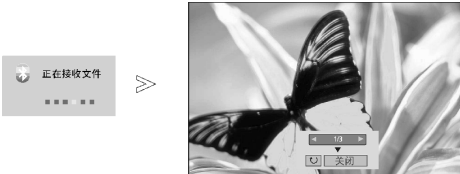

· 当您使用 ^<> 按钮选择关闭时,菜单消失。再次按确定按钮,菜单出现。

(旋转): 旋转图片。

■ 按确定按钮后将图片顺时针旋转 90 度。

- 最大总量可接收 10MBytes 的图片。
- 仅支持使用 OPP (Object Push Profile)方式从蓝牙手机发送的图片。
- 使用蓝牙立体声耳机时不可以接收图片。
- 当外部蓝牙设备正在发送图片时,按返回按钮可停止接收图片,此时所有已经接收的图片也将被删除。

# 观看电视/节目控制

使用 USB 设备 (不适用于 19/22/26/32/37/42LH2\*\*\*,32/42LF2\*\*\*,19/22/26LU5\*\*\*)

## 连接 USB 设备时

使用 USB 设备时,以下菜单会自动显示。当已连接蓝牙耳机时,以下菜单不会显示。  
不可以在 USB 设备中新建或删除文件夹。

■ 以下仅为示意图,可能与实物不同。

1 将 USB 设备插入电视机的 USB IN 端口中。

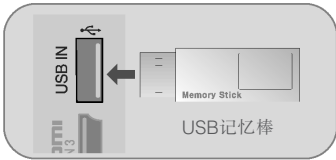

• 支持 JPEG,MP3 和 SD Divx。

2 选择图片列表,音乐列表或影片列表。

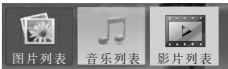

## 移除 USB 设备时

移除 USB 设备前请选择 USB 删除菜单。



选择 USB 删除。



## 使用 USB 设备时请注意:

- ▶ 只可以识别 USB 存储设备。
- ▶ 无法识别通过 USB 集成器连接的 USB 存储设备。
- ▶ 无法识别使用自动识别程序的 USB 存储设备。
- ▶ 无法识别使用本身自带驱动的 USB 存储设备。
- ▶ 对 USB 存储设备的识别速度取决于存储器自身。
- ▶ 当 USB 存储设备工作时,请勿关闭电视机或拔下 USB 设备,否则会损坏 USB 存储设备或里面的文件。
- ▶ 请勿连接个人电脑上改装后的 USB 存储设备,否则会损坏电视机。一定要使用带音乐文件和图片文件的 USB 存储器。
- ▶ 请使用带有 FAT16(2G),FAT32(32G),NTFS(2T)格式系统的 USB 存储设备,否则,设备可能无法被识别。  
NTSF 文件系统中的 USB 存储器中的文件不能被删除。
- ▶ 请使用 USB 制造商提供的连接线连接 USB 存储设备。如果使用其它连接线,设备可能无法被识别。
- ▶ 请连接 USB 存储器的独立电源,否则可能无法被识别。
- ▶ 一些 USB 存储器可能不被支持和识别。
- ▶ 由于 USB 设备可能被损坏,所以请备份重要文件。
- ▶ 可以识别的文件夹中的文件数最多可为 999 个。
- ▶ USB 存储器中的数据不可以被排列。
- ▶ 可被识别的文件名称最多不可以超过 128 个英文字符。

# 观看电视/节目控制

## 图片列表

以下图片均为示意图,可能与实际图片有差异。

支持的图片文件(\*.JPEG)

基准:最大 4800 x 无限制

最小:32 x32

- 只可以查看 JPEG 文件。
- JPEG 文件中只支持 (SOF0,SOF1)格式 JPEG 文件。
- 不支持图标格式文件。

## 窗口内容

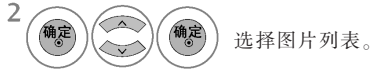

- 1 移动到上一级目录
- 2 当前页/总页数
- 3 选择的图片数量
- 4 遥控器上的相应按钮



## 观看电视/节目控制

### 图片选择和弹出菜单

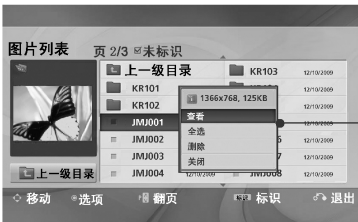

- ▶ 查看: 显示选择项。
- ▶ 全选: 选中屏幕上所有图片。
- ▶ 取消全选: 取消全部已被选择的图片。
- ▶ 删除: 删除选中的图片。
- ▶ 关闭: 关闭弹出菜单。

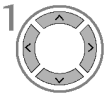

1 选择目标文件夹或驱动器。

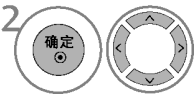

2 选择图片。



3 显示弹出菜单。

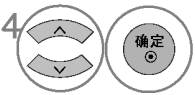

4 选择弹出菜单。

- 使用节目 $\wedge$ v按钮在图片文件夹中翻页。
- 使用标识按钮选择或取消已选择的图片。图片被选中后,您可以查看单张图片或以放映幻灯片的形式查看所有选中的图片。如果没有选择任何图片,您也可以查看当前文件夹的所有图片。

## 观看电视/节目控制





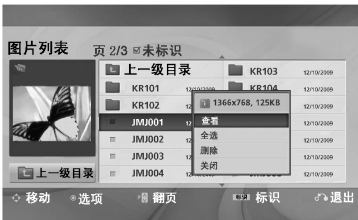

### 设置菜单最大化显示

您可以设置将 USB 设备中的图片最大化显示。

具体可执行操作请见图片最大化显示窗口。



最大化显示时,图片尺寸比率会被改变。  
按返回按钮返回上一级菜单。

-  选择目标文件夹或驱动盘。
-   选择图片。
-  显示弹出菜单。
-  选择查看。
-  将选择的图片最大化显示。

## 观看电视/节目控制



选择幻灯片播放、背景音乐、 (旋转)、删除、选项或隐藏。

使用  $\wedge$ / $\vee$ / $\lt$ / $\gt$  按钮选择上一张或下一张图片。

使用  $\wedge$ / $\vee$ / $\lt$ / $\gt$  按钮选择最大化显示时的菜单。

▶ 幻灯片播放:当前文件夹中的所有图片(无图片被选择时)或已被选择的所有图片以幻灯片的形式显示。选择幻灯片播放后按确定按钮开始幻灯片放映。

- 在选项菜单中设置幻灯片放映的时间间隔。

▶ 背景音乐:最大化查看图片的同时欣赏音乐。

- 在选项菜单中设置背景音乐文件夹。

▶  (旋转):旋转图片。

- 将图片顺时针旋转  $90^\circ$ ,  $180^\circ$ ,  $270^\circ$ ,  $360^\circ$ 。

▶ 删除:删除选中的图片。

▶ 选项:设置幻灯片速度和背景音乐文件夹。

- 使用  $\lt$ / $\gt$  按钮和确定按钮进行设置,然后选择  后按确定按钮保存设置。
- 播放背景音乐时不能更改背景音乐文件夹。

▶ 隐藏:最大化显示时隐藏菜单。

- 按确定按钮显示最大化显示时的菜单。





# 观看电视/节目控制

## 音乐列表

购买的音乐文件(\*.MP3)具有版权限制,本机可能无法播放此类文件。

USB 设备中的音乐文件可以在本机中播放。

以下图片均为示意图,可能与实际图片有差异。

支持的音乐文件(\*.MP3)  
比特率范围:32k ~ 320kbps  
• MP3 采样率:3:32k ~ 48kHz。

## 窗口内容



- 1 移动到上一级目录文件
- 2 当前页/总页数
- 3 选择的音乐个数
- 4 遥控器上的相应按钮



## 观看电视/节目控制

### 音乐选择和弹出菜单

如下图所示,每页可显示多达六首音乐。



- ▶ **播放(停止时):**播放选中的音乐。  
一首音乐播放结束后,开始播放下一首音乐。如果没有选中的音乐,将接着播放当前文件夹里的音乐。如果在另一个文件夹中按确定按钮,则当前音乐的播放停止。
- ▶ **播放选中文件:**播放选中的音乐。  
一首音乐播放结束后,自动播放下一首音乐。
- ▶ **停止播放(回放时):**停止播放音乐。
- ▶ **与图片同步播放:**边听音乐边看图片。
- ▶ **全选:**选择所有音乐。
- ▶ **取消全选:**取消所有已被选中的音乐。
- ▶ **删除:**删除选中的音乐。
- ▶ **关闭:**关闭音乐管理菜单。



1 选择目标文件夹或驱动器。



2 选择音乐。



3 显示音乐弹出菜单。



4 选择想要的弹出菜单。

- 使用节目^v按钮在音乐文件夹中翻页。
- 使用标识按钮选择或取消选择音乐。音乐被选中后,将按顺序进行播放。如果您只想反复听某一音乐,可以只选中它进行播放。如果没有选择任何音乐,则依次播放文件夹中的所有音乐。

---

## 观看电视/节目控制

---



■ 播放过程中如果没有任何操作,播放信息框(如下图所示)将作为屏幕保护浮动在屏幕上。

■ “屏幕保护”?

屏幕保护是用来防止一幅静止的画面长时间停留在屏幕上造成对屏的伤害。



### ! 注

- ▶ 播放音乐时,  将显示在音乐标题前。
- ▶ 已被损坏的音乐将无法播放,但播放时间显示为 00:00。
- ▶ 具有版权限制的下载音乐不可以播放,但仍显示它的相应信息。
- ▶ 按确定,  按钮将停止屏幕保护。
- ▶ 该电视机不可以播放小于 32Kbytes 的音乐文件。
- ▶ 遥控器上的播放 (▶), 暂停 (||), , ◀◀, ▶▶ 按钮在该模式时也可用。
- ▶ 您可以使用 ▶▶ 按钮选择下一首音乐, 使用 ◀◀ 按钮选择上一首音乐。

## 观看电视/节目控制

### 影片列表

一旦电视机上发现 USB,影片列表就可用,但是仅用于在电视机上观看影片。

显示并播放 USB 文件夹中的影片。

允许播放用户指定文件夹中的所有影片。

无法删除或添加影片列表里的内容。

影片列表用于显示 Divx 文件和文件夹信息。

支持四个驱动盘。

支持的影片(\*.avi/\*.Divx)

视频格式: MPEG1,MPEG2,MPEG4(不支持 Microsoft MPEG4-V2,V3), DivX 3.xx,DivX 4.xx, DivX 5.xx,DivX VOD ( DRM ),XviD

音频格式:Mpeg, Mp3, PCM, Dolby Digital, AC3.

采样率:32k~48kHz

Bit rate:32k ~ 320kbps

- 由于类型和录制方式的不同,Divx 可能无法播放。
- 如果录制的视频和音频不交叉,视频和音频都可以被输出。
- Divx 播放的最大比特率是 4Mbps。
- 在 SD 等级时才可以达到最大 FPS (Frame Per Second)。FPS 是 25FPS (720\*576) 还是 30FPS(720\*480)取决于分辨率。
- 高于 25FPS 或 30FPS 的文件可能不能正常播放。
- 如果文件是通过 GMC 录制的,仅支持录制水平的 1 点。(GMC 是 Global Motion Compensation 只取首字母的缩写词,一种用于补偿 MPEG 视频文件的技术。)

### 窗口内容

1 菜单 选择 USB。

2 确定 选择影片列表。

1 移动到上一级目录文件

2 当前页/总页数

3 选择的影片个数

4 遥控器上的相应按钮

影片列表 页 2/3 未标识

标题	时长
上一级目录	
KR1	
KR2	
SJS001	00:00:00
SJS002	00:00:00
SJS003	00:00:00

1 上一级目录

4 移动 选项 翻页 标识 退出

# 观看电视/节目控制

## 影片选择和弹出菜单

每页最多可显示 6 个影片标题。

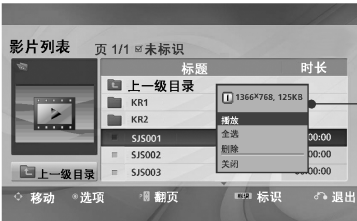

- ▶ **播放**: 播放选中的影片文件。画面改变时执行 Divx 播放。
- ▶ **播放选中的文件**: 播放选中的影片文件。一个影片播放结束后, 自动开始播放下一个影片。
- ▶ **停止播放**: 停止播放影片文件。
- ▶ **全选**: 选择文件夹中所有的影片文件。
- ▶ **取消全选**: 取消所有已被选中的影片。
- ▶ **删除**: 删除选中的影片。
- ▶ **关闭**: 关闭弹出菜单。

1 显示目标文件夹或驱动器。

2 选择想看的影片。

3 显示弹出菜单。

4 选择弹出菜单。

· 如果没有支持的文件, 将显示无支持文件信息。

### ! 注

- ▶ 视频文件的名称和它的字幕文件名称必须能够识别并显示。
- ▶ 播放影片时使用左/右(< / >)键向前或向后移动进度框。(播放影片时对于一些文件左/右(< / >)按键可能无法使用。

## 观看电视/节目控制

### Divx 音频语言 & 字幕语言

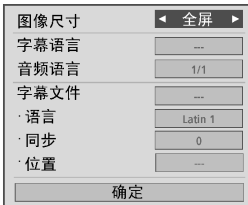

1 选择想要的选项。



2 选择图像尺寸, 字幕语言, 音频语言, 字幕文件, 语言, 同步或位置。

· 播放 Divx 时, 如果按红色按钮, 将显示此信息。

- 按菜单按钮返回正常观看状态。
- 按返回按钮返回上一级菜单。

### 使用遥控器

	<p>播放时, 重复按 (◀◀) 按钮进行快速后退 ◀◀ -&gt; ◀◀◀◀ -&gt; ◀◀◀◀◀ -&gt; ◀◀◀◀◀◀ -&gt; ◀◀◀◀◀◀◀ .</p> <p>播放时, 重复按 (▶▶) 按钮进行快速前进 ▶▶ -&gt; ▶▶▶▶ -&gt; ▶▶▶▶ -&gt; ▶▶▶▶▶ -&gt; ▶▶▶▶▶▶ .</p> <ul style="list-style-type: none"><li>■ 重复按这些按钮可以加快前进/后退的速度。</li></ul>
	<p>播放时按暂停 (  ) 按钮。</p> <ul style="list-style-type: none"><li>■ 画面仍然显示。</li></ul>
	<ul style="list-style-type: none"><li>■ 使用 &lt; 或 &gt; 回放时, 屏幕上显示指针指示的位置。</li></ul>
	<p>按播放 (▶) 按钮返回正常观看状态。</p>

# 观看电视/节目控制

## DivX注册码

确认电视机的 DivX 注册码。用该注册代码,您可以从 [www.divx.com/vod](http://www.divx.com/vod) 网站上租借或购买影片。

使用其它电视机的 DivX 注册码租借或购买的 DivX 文件是无法使用的。(只有与购买的电视机的注册代码相匹配的 DivX 文件才可以播放。)



1   选择 USB 菜单。

2   选择 DivX 注册码。

3  显示 Divx 注册码。

- 按菜单按钮返回正常观看状态。
- 按返回按钮返回上一级菜单。



- 官方 DivX® 授权产品。
- 播放带有标准的 DivX® video 的所有版本(包括 DivX® 6)的多媒体文件。
- DivX, DivX 许可证和相关的标识均为经 DivX 授权使用的商标。

### ! 注

支持的影片文件

分辨率:在 720×480(720×576)W×H 像素以下。

帧速:在 30 帧/秒以下。

- ▶ 视频格式: MPEG1, MPEG2, MPEG4(不适用于 Microsoft MPEG4-V2, V3), DivX3.xx, DivX4.xx, DivX5.xx, DivX VOD(DRM), XviD.
- ▶ 加载过程中一些按钮无法工作。
- ▶ 使用其它设备的 Divx 注册码无法播放租借或购买的 Divx 文件。只可以使用该产品分配的 Divx 注册码。

# 观看电视/节目控制

## 画面比率设定

您可以选择以下画面比率来观看屏幕：16:9,点对点扫描,自动,4:3,14:9,放大和影院模式。  
如果屏幕上长时间显示一副静止图像,此静止图像可能印在屏幕上并持续可见。

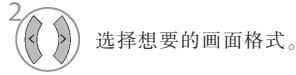

· 您也可以在图像菜单或快捷菜单中调整画面比率。

### · 16:9

使用以下选项,以线性比例调节画面的的水平尺寸,直至填满整个屏幕(用于观看4:3格式的DVD)。



### · 点对点扫描

使用以下选项使您可以在不损失原有图像质量的情况下查看高质量的图像。

注:如果图像中有雪花,您可以在边缘处看到杂点。



### · 14:9

您可以欣赏到14:9比率的画面或电视节目。14:9比率的画面与4:3比率的画面左右放大的观看效果一样。



### · 放大

使用以下选项使您无需进行任何改变就可以观看全屏画面。但是,顶部和底部的画面将显示不出来。

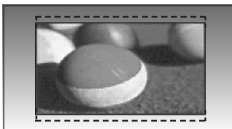

### · 自动

将电视机接收到的宽屏信号转换至发送的画面比率。



### · 4:3

使用以下选项使您可以观看原始比率为4:3的画面,在屏幕的左右两侧会出现侧条。

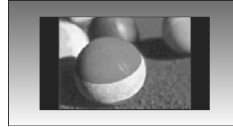

### · 影院模式

使用以下选项使画面被改变,水平方向放大而垂直方向的部分将无法显示。画面在该改变和屏幕覆盖率之间只能取得一半的平衡。

调整范围是1-16。

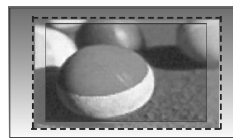

### ! 注

- ▶ 在 Component, HDMI 模式下,您可以选择4:3,16:9(宽),14:9,放大,影院模式。
- ▶ 在 RGB 模式下,您可以选择4:3,16:9(宽)。
- ▶ 在 HDMI/Component(超过720p)模式时,点对点扫描可用。



## 观看电视/节目控制

### 图像控制

\*此功能不是所有型号都适用。

色温 (暖色/中/冷色)	<ul style="list-style-type: none"><li>■ 选择三种自动颜色调整中的一种。设定至暖色以增强如红色的暖色调,或者设定至冷色以观看带有更多蓝色的冷色调。</li></ul>
动态对比度 (关/低/中/高)	<ul style="list-style-type: none"><li>■ 根据屏幕亮度调整对比度使之保持最佳水平。通过使图片中亮的地方变得更亮,暗的地方变的更暗来进行改善。</li></ul>
动态色彩 (关/低/高)	<ul style="list-style-type: none"><li>■ 调整屏幕颜色使它看起来更生动,更鲜艳,更清晰。此功能提高色调,饱和度和亮度使红色,蓝色,绿色和白色看起来更生动。</li></ul>
降噪 (关/低/中/高)	<ul style="list-style-type: none"><li>■ 消除噪杂,且不损失原始图像的质量。</li></ul>
Gamma (低/中/高)	<ul style="list-style-type: none"><li>■ 调整图像中黑色和灰色区域的亮度。<ul style="list-style-type: none"><li>· 低: 使图像中黑色和灰色区域更亮。</li><li>· 中: 表现原始图像水平。</li><li>· 高: 使图像中黑色和灰色区域更暗。</li></ul></li></ul>
亮度基准 (低/高)	<ul style="list-style-type: none"><li>· 低: 屏幕反射更暗。</li><li>· 中: 屏幕反射更亮。</li><li>· 自动: 根据屏幕的亮度水平自动提高或降低。</li><li>■ 将屏幕的黑色调整到适宜水平。</li><li>■ 此功能在以下模式中只可以选择“低”和“高”: AV(NTSC-M), HDMI 或 Component。否则,“亮度基准”可以设置为“自动”。</li></ul>
护眼 (开/关)	<p>*此功能不是所有型号都适用。</p> <ul style="list-style-type: none"><li>■ 当屏幕太亮而刺眼时,此功能帮您调整亮度。</li><li>■ 此功能在“画面模式-鲜艳,电影,智能感应”模式下不可用。</li></ul>
真实影院/电影模式 (开/关)	<ul style="list-style-type: none"><li>■ 通过消除颤抖影响使影片看起来更逼真。</li><li>■ “TruMotion”设置为“关”时此功能可用。</li></ul>
TruMotion (关/低/高)	<p>*此功能不是所有型号都适用。</p> <ul style="list-style-type: none"><li>· 高: 使图像中的运动看起来更顺滑。</li><li>· 低: 提供顺滑的运动图像。此设置为标准设置。</li><li>· 关: 当使用“高”和“低”设置后出现噪音时使用此设置。</li><li>■ TruMotion通过一秒钟显示 100 张图像来减少快速运动中的视线模糊感觉。</li><li>■ 观看快速图像或影片时可以欣赏到没有视线模糊和颤抖的最佳画质。</li><li>■ 此功能在 RGB-PC 模式下不可用。</li><li>■ 使用“TruMotion”时,屏幕上会出现雪花。如果这样,请关闭“TruMotion”。</li></ul>

## 观看电视/节目控制

色域 (宽/标准)	<ul style="list-style-type: none"><li>· 标准: 通过显示特性根据输入信号重现原始颜色。</li><li>· 宽: 设置显示颜色丰富的区域。</li><li>■ 最大化使用可以显示的颜色区域。</li></ul>
边缘增强器 (关/低/高)	<ul style="list-style-type: none"><li>■ 显示更清楚和有特色的视频。</li></ul>
OPC (开/关)	<p>*此功能不是所有型号都适用。 作为保持相同亮度的情况下降低电源消耗的技术,可以降低电源消耗,提高对比度。</p> <ul style="list-style-type: none"><li>■ 耗,提高对比度。</li></ul>
颜色标准 (SD/HD)	<ul style="list-style-type: none"><li>■ 将不同视频的颜色转换为 HD 颜色。此功能用于设置 SD video (BT-601) 和 HD video (BT-709) 颜色格式。</li><li>■ 此功能在“画面模式-专业 1/2”模式下可用。</li></ul>
颜色滤波器 (关/红/绿/蓝)	<ul style="list-style-type: none"><li>■ 此功能用于过滤视频中的特殊颜色。 您可以使用 RGB 过滤器精确地设置颜色饱和度和色调。</li><li>■ 此功能在“画面模式-专业 1/2”模式下可用。</li></ul>
白平衡 (中/暖色/冷色)	<ul style="list-style-type: none"><li>■ 此功能用于调出您想要的全部屏幕颜色。</li><li>a. · 方法: 2 点<ul style="list-style-type: none"><li>· 类型: 内部,外部</li><li>· 红/绿/蓝对比度,红/绿/蓝亮度: 调节范围: -50 ~ +50。</li></ul></li><li>b. · 方法: 10 点 IRE<ul style="list-style-type: none"><li>· 类型: 内部,外部</li><li>· IRE (Institute of Radio Engineers) 是显示信号视频大小的单元,可以在 10, 20, 30~100 的范围内进行设置。您可以根据每个设置调节红,绿或蓝。</li><li>· 亮度: 根据 IRE 值自动调节。</li><li>· 红/绿/蓝: 调节范围: -50 ~ +50。</li></ul></li><li>■ 此功能在“画面模式-专业 1/2”模式下可用。</li></ul>
颜色管理系统	<ul style="list-style-type: none"><li>■ 作为使用测试类型进行专业调整的工具,它不影响其它颜色,但是可用于选择性调整 6 个颜色区域 (红/绿/蓝/青/洋红/黄)。 对一般的视频调整时一般无法区分色差。</li><li>■ 调整红/绿/蓝/黄/青/洋红。<ul style="list-style-type: none"><li>· 红/绿/蓝/黄/青,洋红 色彩: 调节范围: -30 ~ +30。</li><li>· 红/绿/蓝/黄/青/洋红 色调: 调节范围: -30 ~ +30。</li></ul></li><li>■ 此功能在 RGB-PC 模式下不可用。</li><li>■ 此功能在“画面模式-专业 1/2”模式下可用。</li></ul>

# 观看电视/节目控制

## I/II(单/双声道)

### 立体声/双声道接收

选择节目后,将在频道号和选台名称后出现所选台的声音信息。



广播	屏幕显示
单声道	MONO
立体声	STEREO
双声道	DUAL I, DUAL II, DUAL I+II

#### ■ 单声道选择

立体声接收时,如果信号较弱,您可以切换到单声道。单声道接收时,音效会有所改善。

#### ■ 双语广播的语言选择

如果一个节目可以接收两种语言(双语),您可以切换到 DUAL I, DUAL II 或 DUAL I+II。

DUAL I 将主广播语言发送至扬声器。

DUAL II 将次广播语言发送至扬声器。

DUAL I+II 将两种广播语言分别发送至左右扬声器。

## 丽音接收

如果本机配有用于丽音接收的接收器,就可以接收高质量 NICAM (Near Instantaneous Companding Audio Multiplex)数字声音。

可以根据接收的广播类型选择声音输出。

- 1 接收丽音单声道时,您可以选择 NICAM MONO 或 FM MONO。
- 2 接收丽音立体声时,您可以选择 NICAM STEREO 或 FM MONO。如果立体声信号较弱,请切换到 FM MONO。
- 3 接收丽音双声道时,您可以选择 NICAM DUAL I, NICAM DUAL II 或 NICAM DUAL I+II 或 FM MONO。

## 扬声器音响输出选择

在 AV, Component, RGB 和 HDMI 模式,您可以选择左右扬声器的输出音响。

L+R: 将音频 L 输入的音频信号发送至左扬声器,音频 R 输入的音频信号发送至右扬声器。

L+L: 将音频 L 输入的音频信号发送至左右扬声器

R+R: 将音频 R 输入的音频信号发送至左右扬声器。

# 附 录

## 简单问题处理指南

### 操作无法正常工作

#### 遥控器无法正常工作

- 检查产品和遥控器之间是否存在异物导致阻塞。
- 电池是否以正确极性安装(正负极同极相对)
- 安装新电池。

#### 电源突然断开

- 是否设定睡眠定时器?
- 检查电源控制设置,电源供应是否中断。
- 自动关闭激活时调谐到的频道无广播信号。

### 视频无法正常工作

#### 无图像和声音

- 检查本机是否已打开。
- 尝试另一频道。可能是广播信号问题。
- 电源线是否已正确的插入墙上的插孔中?
- 检查天线方向和/或安装位置。
- 测试墙上的电源插孔,将另一产品的电源线插入刚才使用的电源插孔中。

#### 开机后图像缓慢出现

- 这是正常现象,因为图像在本机启动过程中是隐藏的。如果5分钟后图像还未出现,请联系产品维修中心。

#### 无彩色图像,或彩色图像画质差

- 在菜单选项中调节色度。
- 电视和录像机之间保留足够的距离。
- 尝试另一频道。可能是广播信号问题。
- 视频线缆是否正确安装?
- 激活其他功能以恢复图像亮度。

#### 出现水平/垂直横线或图像抖动

- 检查周围是否存在干扰,如:电器干扰或正值电流峰值。

#### 一些频道接收质量差

- 此频道或有线电视可能发生故障,请尝试调到另一频道。
- 频道信号差,重新调整天线的方向接收该信号差的频道。
- 图像中出现线条或条纹。

#### 图像中出现线条或条纹

- 检查天线(尝试改变天线方向)。

#### 连接 HDMI 后无图像

- 检查 HDMI 线的版本是否大于 1.3。如果 HDMI 线不支持 HDMI 1.3,屏幕会发生闪烁或无画面显示。这种情况下,更换支持 HDMI 1.3 的 HDMI 线。

# 附 录

## 简单问题处理指南

### 音频功能无法正常运作

图像正常但无声音

- 按音量+/-按钮。
- 是否设为静音？按静音按钮。
- 尝试另一频道。可能是广播信号问题。
- 音频线缆是否正确安装？

一个扬声器无输出

- 在菜单选项中调整平衡。

电视内部发出异常声音

- 周围环境湿度或温度的变化可能导致开机或关机时发出异常声音。但是这并不意味着产品发生故障。

连接 HDMI 后无声音

- 检查 HDMI 线的版本是否大于 1.3。
- 检查 USB 线的版本是否大于 2.0。

\*此功能不是所有型号都适用。

### PC模式出现故障(仅适用于采用 PC 模式的机型)

信号超出范围

- 调节分辨率,水平频率或垂直频率。
- 检查输入源。

背景出现垂直条带、条纹、嘈杂讯或背景位置错误

- 运行自动调整或调整时钟、相位或水平/垂直位置。

屏幕色彩或彩色信号不稳定

- 检查信号线缆。
- 重新安装 PC 显卡。

### 图像模式出现故障

当用户改变图像设置的时,一段时间后电视将自动恢复到初始设置。

- 电视机当前状态是“商场演示”模式。
- 请按以下步骤将模式设置为“家用”：  
电视机菜单,选择**选项**→选择**模式设置**→选择**家用**。  
此时你完成了家用模式的设置。

---

# 附 录

---

## 维护保养

可防止早期故障的产生。细心和定期的清洁可以延长电视机的使用寿命。清洁本机前请务必关闭电源。

### 清洁屏幕

- ① 以下方法可以使电视机屏幕长期不受灰尘困扰。将柔软抹布蘸上温水和少量织物柔软剂或洗涤剂,将其绞干至有少量水分,然后清洁屏幕。
- ② 确保屏幕上不能有太多的水分,在开机前使其风干。

### 清洁前框

- 用柔软干燥的无绒抹布拭去污物或灰尘。
- 请确保不能使用湿的抹布。

### 长时间不使用本机时

#### ▲ 注意

- ▶ 如果您可能一段时间不使用本机(如外出度假),请将电源线从插座中拔出以防止可能的电击事故。

# 附 录

## 产品规格

型号		19LH2***	22LH2***	26LH2***	32LH2***
		19LH20R-TA/CA	22LH20R-TA/CA	26LH20R-TA/CA 26LH20UR-TA/CA	32LH20R-TA/CA 32LH20UR-TA/CA
尺寸 (宽×高×深)	含底座	462.4×353.0×171.0 mm 18.2×13.9×6.8 inches	533.4×397.0×171.0 mm 21.0×15.7×6.8 inches	667.0×504.0×224.0 mm 26.3×19.9×8.8 inches	805.0×583.0×224.0 mm 31.7×23.0×8.8 inches
	不含底座	462.4×308.0×65.0 mm 18.2×12.2×2.6 inches	533.4×351.7×65.0 mm 21.0×13.9×2.6 inches	667.0×446.2×80.0 mm 26.3×17.6×3.2 inches	805.0×528.0×79.9 mm 31.7×20.8×3.2 inches
重量	含底座	3.8 kg / 8.4 lbs	4.8 kg / 10.6 lbs	8.9 kg / 19.7 lbs	11.7 kg / 25.7 lbs
	不含底座	3.6 kg / 8.0 lbs	4.6 kg / 10.2 lbs	7.8 kg / 17.2 lbs	10.6 kg / 23.3 lbs
电源		AC100-240V~ 50/60Hz	AC100-240V~ 50/60Hz	AC100-240V~ 50/60Hz	AC100-240V~ 50/60Hz
型号		37LH2***	42LH2***	32LH6***	42LH6***
		37LH20R-TA/CA	42LH20R-TA/CA 42LH20FR-TA/CA	32LH60YR-TA/CA	42LH60YR-TA/CA
尺寸 (宽×高×深)	含底座	922.0×659.0×297.0 mm 36.3×26.0×11.7 inches	1028.0×715.4×297.0 mm 40.5×28.2×11.7 inches	805.6×626×333 mm 31.7×24.6×13.1 inches	1037.8×794.6×379.5 mm 40.9×31.3×14.9 inches
	不含底座	922.0×594×88.0 mm 36.3×23.4×3.5 inches	1028.0×655.0×87.8 mm 40.5×25.8×3.5 inches	805.6×587.4×96.2 mm 31.7×23.1×3.7 inches	1037.8×747×80.8 mm 40.9×29.4×3.2 inches
重量	含底座	14.9 kg / 32.8 lbs	18.2 kg / 40.0 lbs	14.4 kg / 31.7 lbs	21.4 kg / 47.2 lbs
	不含底座	13.1 kg / 28.9 lbs	16.3 kg / 35.8 lbs	12.2 kg / 26.9 lbs	20.4 kg / 45 lbs
电源		AC100-240V~ 50/60Hz	AC100-240V~ 50/60Hz	AC100-240V~ 50/60Hz	AC100-240V~ 50/60Hz
型号		32LF2***		42LF2***	
		32LF2FR-TA/CA		42LF2FR-TA/CA	
尺寸 (宽×高×深)	含底座	801.8 × 604.2 × 227.3 mm 31.5 × 23.7 × 8.9 inches		1032.8 × 742.3 × 293.8 mm 40.6 × 29.2 × 11.5 inches	
	不含底座	801.8 × 544.1 × 79.0 mm 31.5 × 21.4 × 3.1 inches		1032.8 × 670.1 × 92.0 mm 40.6 × 26.3 × 3.6 inches	
重量	含底座	13.4 kg / 29.5 lbs		23.6 kg / 52.0 lbs	
	不含底座	11.9 kg / 26.2 lbs		21.0 kg / 46.2 lbs	
电源		AC100-240V-50/60Hz		AC100-240V-50/60Hz	
电视制式 节目范围 室外天线阻抗		PAL/SECAM B/G/D/K, PAL I/II, NTSC-M VHF: NZ1~E21, UHF: E21 ~ E69, CATV: S1 ~ S20, HYPER: S21 ~ S47 75Ω			
环境条件	工作温度 工作湿度	0~40°C / 32~104°F 低于 80%			
	存储温度 存储湿度	-20~60°C / -4~140°F 低于 85%			

■ 以上规格如有更改,恕不另行通知。

# 附 录

## 产品规格

型号		32LH3**	37LH3**	42LH3**	47LH3**
		32LH30FR-TA/CA 32LH35FR-TE/CA	37LH35FR-TE/CA	42LH30FR-TA/CA 42LH35FR-TE/CA	47LH35FR-TE/CA
尺寸 (宽×高×深)	含底座	805.0×583.0×224.0 mm 31.7×23.0×8.8 inches	922.0×659.0×297.0mm 36.3×26.0×11.7 inches	1028.0×715.4×297.0mm 40.5×28.2×11.7 inches	1140.6×784.8×337.4 mm 44.9×30.9×13.3 inches
	不含底座	805.0×531.0×79.9mm 31.7×20.9×3.2 inches	922.0×596×88.0mm 36.3×23.5×3.5 inches	1028.0×658.6×87.8mm 40.5×25.9×3.5 inches	1140.6×722.9×99.0 mm 44.9×28.5×3.9 inches
重量	含底座	12.0 kg / 26.4 lbs	15.1 kg / 33.3 lbs	18.4 kg / 40.4 lbs	22.0 kg / 48.5 lbs
	不含底座	10.8 kg / 23.7 lbs	13.3 kg / 29.3 lbs	16.5 kg / 36.3 lbs	19.7 kg / 43.5 lbs
电源		AC100-240V ~ 50/60Hz	AC100-240V ~ 50/60Hz	AC100-240V ~ 50/60Hz	AC100-240V ~ 50/60Hz
型号		19LU5**	22LU5**	26LU5**	
		19LU50R-TA/CA	22LU50R-TA/CA	26LU50R-TA/CA	
尺寸 (宽×高×深)	含底座	462.0×373.0×182.0 mm 18.2×14.7×7.2 inches	529.1×416.6×196.0 mm 20.9×16.4×7.7 inches	668.0×538.3×236 mm 26.2×21.1×9.3 inches	
	不含底座	462.0×305.0×65.0 mm 18.2×12.0×2.6 inches	529.1×342.3×65.0 mm 20.9×13.5×2.6 inches	668.0×456×81.0 mm 26.3×17.9×3.1 inches	
重量	含底座	4.4 kg / 9.7 lbs	5.4 kg / 11.9 lbs	9.0 kg / 19.8 lbs	
	不含底座	3.7 kg / 8.2 lbs	4.6 kg / 10.2 lbs	7.8 kg / 17.1 lbs	
电源		AC100-240V ~ 50/60Hz	AC100-240V ~ 50/60Hz	AC100-240V ~ 50/60Hz	
电视制式 节目范围 室外天线阻抗		PAL/SECAM B/G/D/K, PAL I/II, NTSC-M VHF: NZ1-E21, UHF: E21 ~ E69, CATV: S1 ~ S20, HYPER: S21 ~ S47 75Ω			
环境条件	工作温度 工作湿度	0~40°C / 32~104°F 低于 80%			
	存储温度 存储湿度	-20~60°C / -4~140°F 低于 85%			

■ 以上规格如有更改,恕不另行通知。



# 附 录

## 产品规格

型号		37LH5***	42LH5***	47LH5***	55LH5***
		37LH50YR-TA	42LH50YR-TA	47LH50YR-TA	55LH50YR-TA
尺寸 (宽×高×深)	含底座	929×706.9×374.7mm 36.6×27.8×14.8 inches	1052.2×719.1×296.2mm 41.5×28.3×11.7 inches	1156.2×813.1×342.9 mm 45.6×32.0×13.5 inches	1152.8×868.6×434.5 mm 45.4×34.2×17.1 inches
	不含底座	929×665×98.7mm 36.6×26.1×3.9 inches	1052.2×657.4×90.8mm 41.5×25.9×3.6 inches	1156.2×739.2×103.0 mm 45.6×29.1×4.1 inches	1152.8×820.8×79 mm 45.4×32.3×3.1 inches
重量	含底座	21.2 kg / 46.3 lbs	18.3 kg / 40.4 lbs	29.2 kg / 64.4 lbs	32.8 kg / 72.3 lbs
	不含底座	18.1 kg / 39.9 lbs	16.5 kg / 36.4 lbs	24.6 kg / 54.3 lbs	27.2 kg / 60 lbs
电源		AC100-240V~ 50/60Hz	AC100-240V~ 50/60Hz	AC100-240V~ 50/60Hz	AC100-240V~ 50/60Hz
型号		32LH7***	37LH7***	42LH7***	47LH7***
		32LH70YR-TA	37LH70YR-TA	42LH70YR-TA	47LH70YR-TA
尺寸 (宽×高×深)	含底座	805.6×626×333 mm 31.7×24.6×13.1 inches	929×706.9×374.7mm 36.6×27.8×14.8 inches	1026.2×734.0×293.4 mm 40.4×28.8×11.5 inches	1140.4×820.1×342.9 mm 44.8×32.2×13.5 inches
	不含底座	805.6×587.4×96.2mm 31.7×23.1×3.7 inches	929×665×98.7 mm 36.6× 26.2×3.9 inches	1026.2×687.9×111.8 mm 40.4×27.0×4.4 inches	1140.4×764.8×129.0 mm 44.8×30.1×5.0 inches
重量	含底座	14.4 kg / 31.7 lbs	18.1 kg / 39.9 lbs	21.7 kg / 47.8 lbs	30.1 kg / 66.3 lbs
	不含底座	12.2 kg / 26.9 lbs	21.2 kg / 46.7 lbs	19.1 kg / 42.1 lbs	25.4 kg / 55.9 lbs
电源		AC100-240V~ 50/60Hz	AC100-240V~ 50/60Hz	AC100-240V~ 50/60Hz	AC100-240V~ 50/60Hz
型号		42LH9***	47LH9***	55LH9***	
		42LH90QR-TA	47LH90QR-TA	55LH95QR-TA	
尺寸 (宽×高×深)	含底座	830×581.3×232 mm 32.7×22.9×9.1 inches	1063×722.2×293.3 mm 41.9×28.4×11.5 inches	1140.4×820.1×342.9 mm 44.8×32.2×13.5 inches	
	不含底座	830×518.7×108.5mm 32.7×20.4×4.3 inches	1063×649×99mm 41.9×25.6×3.9 inches	1140.4×764.8×129.0 mm 44.8×30.1×5.0 inches	
重量	含底座	13.79 kg / 30.4 lbs	24.65 kg / 54.3 lbs	30.1 kg / 66.3 lbs	
	不含底座	12.32 kg / 27.2 lbs	22.05 kg / 48.6 lbs	25.4 kg / 55.9 lbs	
电源		AC100-240V~ 50/60Hz	AC100-240V~ 50/60Hz	AC100-240V~ 50/60Hz	
电视制式 节目范围 室外天线阻抗		PAL/SECAM B/G/D/K, PAL I/II, NTSC-M VHF: NZ1~E21, UHF: E21 ~ E69, CATV: S1 ~ S20, HYPER: S21 ~ S47 75Ω			
环境条件	工作温度 工作湿度	0~40°C / 32~104°F 低于 80%			
	存储温度 存储湿度	-20~60°C / -4~140°F 低于 85%			

■ 以上规格如有更改,恕不另行通知。

# 附 录

## 产品规格

项目	型号	32LH2***	37LH2***	42LH2***
		32LH20R-CA	37LH20R-CA	42LH20FR-CA
液晶显示屏		LGD IPS TFT屏	LGD IPS TFT屏	LGD IPS TFT屏
最大可视图像尺寸		80cm	94cm	107cm
亮度		≥ 350cd/㎡	≥ 350cd/㎡	≥ 350cd/㎡
对比度*		≥ 200:1	≥ 200:1	≥ 200:1
固有分辨率*		1366(水平) X 768(垂直)	1366(水平) X 768(垂直)	1920(水平) X 1080(垂直)
可视角(水平)*		≥ 90	≥ 90	≥ 90
图像清晰度*		SDTV: 水平≥450, 垂直≥450	SDTV: 水平≥450, 垂直≥450	SDTV: 水平≥450, 垂直≥450
		HDTV: 水平≥720, 垂直≥720	HDTV: 水平≥720, 垂直≥720	HDTV: 水平≥720, 垂直≥720
色域覆盖率		≥ 28%	≥ 28%	≥ 28%
运动图像拖尾时间		≤ 32ms	≤ 32ms	≤ 32ms
声音特性		10W x 2	10W x 2	10W x 2
整机消耗功率		150W	180W	200W
待机消耗功率		< 1W	< 1W	< 1W
毛重		14.0Kg	19.0Kg	23.0Kg
项目	型号	32LH3***	42LH3***	
		32LH30FR-CA	42LH30FR-CA	
液晶显示屏		LGD IPS TFT屏	LGD IPS TFT屏	
最大可视图像尺寸		80cm	107cm	
亮度		≥ 350cd/㎡	≥ 350cd/㎡	
对比度*		≥ 200:1	≥ 200:1	
固有分辨率*		1920(水平) X 1080(垂直)	1920(水平) X 1080(垂直)	
可视角(水平)*		≥ 90	≥ 90	
图像清晰度*		SDTV: 水平≥450, 垂直≥450	SDTV: 水平≥450, 垂直≥450	
		HDTV: 水平≥720, 垂直≥720	HDTV: 水平≥720, 垂直≥720	
色域覆盖率		≥ 28%	≥ 28%	
运动图像拖尾时间		≤ 32ms	≤ 32ms	
声音特性		10W x 2	10W x 2	
整机消耗功率		170W	200W	
待机消耗功率		< 1W	< 1W	
毛重		14.0Kg	23.0Kg	

\*测量方法根据SJ/T11348-2006《数字电视平板显示器测量方法》