

Nikon

Ck

尼康引导数码摄影的潮流

尼 康 数 码 相 机

COOLPIX

L2

L3







CE

商标信息

Macintosh、Mac OS 和 QuickTime 为 Apple Computer、Inc 的注册商标。Microsoft 和 Windows 为 Microsoft Corporation 的注册商标。SD 标志为 SD Card Association 的商标。Adobe 和 Acrobat 为 Adobe Systems Inc 的注册商标。PictBridge 为商标。D-Lighting 技术由  Apical Limited 提供。脸部优先 AF 技术由 Identix[®] 提供。在本手册或随 Nikon 产品提供的其它文件中所提及的所有其它商标名称分别为相关所有者所持有的商标或注册商标。

图标和约定

为方便您查找信息，本手册采用以下图标和约定：

	该图标表示警告，提醒您在使用前阅读这些信息，以免损坏相机。
	该图标表示注意，这些信息应在使用相机前阅读。
	该图标表示提示，这些附加信息在使用相机时可能有用。
	该图标表示本手册其它地方或 <i>快速指南</i> 中有更多信息。

储存卡

本相机所拍照片可以存储到相机内存或可更换的储存卡中。如果插入了储存卡，则所有新拍照片将会存储到储存卡中，并且删除、播放及格式化操作也将仅应用于储存卡中的照片。只有取出储存卡后才能格式化内存或用其存储、删除或查看照片。

前言

基本摄像和播放

情景模式

短片

在相机上查看照片

连接到电视机、计算机和打印机

菜单

基本相机设定： 设定菜单

拍摄选项： 拍摄菜单

播放选项： 播放菜单

技术注释

安全须知

为防止损坏您的 Nikon 产品，或为避免您或他人受伤，在使用本设备前请完全阅读以下安全须知。请妥善保管这些安全指示，以便所有使用本产品的人均可参阅。

不遵守本节中所列举的注意事项可能会引起的后果用以下符号标注：



该标记表示警告，提醒您在使用本 Nikon 产品前阅读这些信息，以防止可能发生的人身伤害。

警告

发生故障时关闭电源

当您发现相机或交流适配器冒烟或发出异味时，应立即拔出交流适配器并取出电池，同时小心不要被灼伤。继续使用可能导致受伤。请在拔下或断开电源后，将器材送到 Nikon 授权的服务中心进行检查。

请勿拆卸

触摸产品内部元件可能会导致人身伤害。只有合格的技术人员才可进行修理。如果由于跌落或其它意外事故引起相机开裂，请拔下产品和 / 或取出电池，然后将产品送至 Nikon 授权的服务中心进行检查。

请勿在有可燃气体存在时使用相机或交流适配器

请勿在有可燃气体的地方使用电子设备，以避免发生爆炸或火灾。

小心使用相机带

切勿将相机带缠绕在婴儿或儿童的颈部。

请放在儿童无法取到的地方

请特别注意防止婴幼儿将电池及其它小部件放入口中。

使用电池时请注意

使用不当可能导致电池漏液或爆炸。在使用本产品的电池时请注意以下事项：

- 电池更换前，请将产品电源关闭。如果正在使用交流适配器，请确认已将其拔下。

- 只能使用本手册列出的电池（ 7）。请勿使用其它类型。请勿混用新旧电池或不同品牌 / 类型的电池。
- 请将每对 Nikon EN-MH1 NiMH 充电电池作为一组同时充电和使用。请勿拆对混合使用。
- 按正确方向插入电池。
- 请勿使电池短路或拆卸电池，也勿试图取下电池外壳或使其断裂。
- 切勿使电池接触明火或高热。
- 切勿将电池浸入水中或接触到水。
- 切勿与项链、发夹等金属物品一起运输或存储。
- 当电量用尽后，电池很容易漏液。为避免相机受损，请在电池电量用尽时取出电池。
- 一旦发现电池有异常（如变色或变形），请立即停止使用。
- 如果受损电池的电池液接触到衣物或皮肤，请立即用大量清水冲洗。

 **使用电池充电器时请注意下列事项**
如果相机附带 MH-71 电池充电器，请注意以下事项：

- 保持干燥。未能遵守本注意事项可能会造成火灾或触电。
- 插头金属部分或其附近的灰尘应用干布擦拭干净。继续使用可能导致火灾。
- 雷雨天气切勿使用电源线或靠近电池充电器。未能遵守本注意事项可能会造成触电。
- 切勿损坏、修改、强行拉扯或折曲电源线，勿将重物压在上面，也勿使其受热或被火熏烤。如果绝缘层破损致使电线裸露在外，请将其送到 Nikon 授权的服务中心进行检查。未能遵守这些注意事项可能会造成火灾或触电。
- 勿用湿手接触插头或电池充电器。未能遵守本注意事项可能会造成触电。

 **使用合适电缆**

将电缆连接到输入和输出插孔时，只能使用 Nikon 附送或出售的电缆，以便保持产品性能。

谨慎操作可移动部件

注意不要使手指或其他物体被镜头盖或其它可移动部件夹伤。

CD-ROM

不可用音频 CD 设备播放本装置附带的 CD-ROM。在音频 CD 播放机上播放 CD-ROM 可能会导致听觉损伤或设备损坏。

使用闪光灯的注意事项

将闪光灯贴近被拍摄对象的眼睛可能会造成短时视觉受损。请特别注意，在给婴幼儿拍照时，闪光灯距拍摄对象的距离不得少于一米。

闪光灯与人或物体接触时请勿闪光

闪光灯放出的热量可能会使人被灼伤，和 / 或使其衣物起火。

避免接触液晶

如果显示屏破裂，注意不要让碎玻璃划伤，同时防止显示屏里的液晶接触皮肤或进入眼睛 / 口中。

注意

- 未经 Nikon 事先书面许可，对本产品所附的相关手册之任何内容，不得以任何方式及任何形式进行复制、传播、转录或存储在检索系统内，或者翻译成其它语言。
- Nikon 公司保留不必事先通知即可随时变更这些手册中所述软件及硬件规格的权利。
- Nikon 公司对因使用本产品而引起的损害不承担任何责任。
- 本公司已竭尽全力确保这些手册中所述信息的准确性和完善性。如果您发现任何错误或遗漏，请向您居住地区的 Nikon 代理商（地址另附）反映，对此我们深表感谢。

有关拷贝或复制限制的注意事项

请注意，即使仅拥有扫描仪、数码相机或其它设备进行数码拷贝或复制的资料，也可能会触犯法律。

• 法律禁止拷贝或复制的项目

请勿拷贝或复制纸币、硬币、证券、政府公债或当地政府债券，即使这类拷贝或复制品上印有“样本”字样亦然。

禁止拷贝或复制在国外流通的纸币、硬币或有关证券。

除非事先获得政府许可，否则禁止拷贝或复制由政府发行的、尚未使用的邮票或明信片。

禁止拷贝或复制由政府发行的邮票以及法律规定的证明文件。

• 关于特定拷贝或复制的警告

政府公布了关于对私营公司发行的有关证券（股票、票据、支票、礼券等）、月票或优惠券进行拷贝或复制的警告，只有供公司商用所必需的极少量的拷贝可以除外。另外，禁止拷贝或复制政府颁发的护照、公共机构及私人团体颁发的许可证、身份证以及通行证和餐券等票据。

• 关于遵守版权的注意事项

对具有版权的创造性作品，如书籍、音乐、绘画、木雕、地图、图纸、电影及照片的拷贝或复制，均受到国内及国际版权法的制约。禁止将本产品用于非法拷贝、或违反版权法的任何行为。

废弃数据存储设备

请注意，删除图像或格式化储存卡或相机内存等数据存储设备并不能彻底删除原始图像数据。有时可以用市售软件对从丢弃的存储设备中删除的文件进行恢复，从而可能会导致对私人图像数据的恶意使用。确保此类数据的保密性是用户的责任。

在丢弃数据存储设备或将所有权转移给他人时，请用商业删除软件删除所有数据，或者对设备进行格式化，然后用不含私人信息的图像（如，天空图像）将其填满。同时务必更换欢迎画面所选的图像（ 64）。对数据存储设备进行毁坏时，注意不要造成人身伤害或财产损失。

目录

安全须知	ii
警告	ii
注意	v
前言	1
相机部件	2
显示屏	4
拍摄	4
播放	5
开始步骤	6
安装电池	6
给电池充电（仅限 EN-MH1 电池）	6
装入电池	7
基本设定	9
插入储存卡	11
基本拍摄和播放	13
📷（自动）模式	13
步骤 1 选择 📷（自动）模式	13
步骤 2 打开相机	13
步骤 3 构图	14
步骤 4 对焦和拍摄	15
查看照片	17
删除不想要的照片	17
使用闪光灯	18
用自拍功能拍照	20
近拍特写模式	22
情景模式	23
情景模式	23
辅助模式	24
用脸部优先 AF 拍照	26
其它情景	29
短片	39
短片模式	39
短片播放	40
短片选项：短片菜单	41
短片选项	41
自动对焦模式	42
在相机上查看照片	43
查看多张照片：缩略图播放	44
删除照片	44
近距离查看：缩放播放	45
创建裁剪拷贝	45
增强对比度：D-Lighting	46
声音备忘：录音和播放	47

连接到电视机、计算机和打印机	48
在电视机上查看照片	48
在计算机上查看照片	49
打印照片	53
连接打印机	54
逐张打印照片	55
打印多张照片	57
创建 DPOF 打印指令：打印设定	59
菜单	60
基本相机设定：设定菜单	63
菜单	64
欢迎画面	64
日期	64
显示屏设定	66
日期印记	67
操作音设定	68
警告！图像不清晰	69
自动关闭	69
格式化内存 / 储存卡格式化	70
语言 / Language	70
接口	71
重设全部	71
电池类型	71
固件版本	71
拍摄选项：拍摄菜单	72
影像模式	72
白平衡	73
曝光补偿	75
连拍	75
BSS	76
色彩选项	77
播放选项：播放菜单	78
打印设定	78
幻灯播放	79
删除	80
保护	80
传送标记	80
小图片	81
复制	82
技术注释	83
选购配件	83
爱惜相机	85
清洁	86
储存	87
错误信息	88
故障诊断	91
附录	95
技术规格	102
索引	105

仅可使用 Nikon 品牌的电子配件

Nikon COOLPIX 相机按照最高标准进行设计、并具有复杂的电子电路。只有使用 Nikon 专为本 Nikon 数码相机设计制造的 Nikon 品牌的电子配件（包括电池充电器、电池和交流适配器）经过证明能够符合其电子电路的操作和安全要求。

使用非 Nikon 电子配件可能会损坏相机并可能使您失去 Nikon 的保修权利。

有关 Nikon 品牌配件的详细信息，请联系当地的 Nikon 授权经销商。

感谢您购买 Nikon COOLPIX L2/L3 数码相机。本手册可帮助您轻松享用您的 Nikon 数码相机所带来的拍摄乐趣。使用前请通读本手册，并妥善保管，以便所有使用本产品的人均可阅读。

本产品的说明文件还包括以下列出的手册。请务必完整阅读所有说明，以便充分发挥相机性能。

- **快速指南**：快速指南向您介绍了打开相机包装、设定您的 Nikon 数码相机、拍摄照片以及将其传送到计算机的信息。
- **PictureProject 参考手册**（CD 上）：**PictureProject 参考手册**介绍了相机附带的 PictureProject 软件的使用信息。有关查看参考手册的信息，请参见快速指南。

本手册以及快速指南中的插图选用的是 COOLPIX L3。

本手册和快速指南中的插图和画面文字可能与实际显示有所不同。

拍摄重要照片之前

在重要场合拍摄照片之前（如婚礼或在旅游中使用相机之前），应先进行试拍，以确保相机操作正常。Nikon 公司对可能由产品故障引起的损害或利润损失不承担任何责任。

终身学习

作为 Nikon 对持续产品支持和教育的“终身学习”保证的一部分，下列网站在线提供不断更新的信息。

- 美国用户：<http://www.nikonusa.com/>
- 欧洲和非洲用户：<http://www.europe-nikon.com/support>
- 亚洲、大洋洲和中东用户：<http://www.nikon-asia.com/>

浏览这些网站可以获得最新产品信息、提示、常见问题回答（FAQ）以及数码成像和摄影的一般性建议。也可向本地 Nikon 代理商获取更详细的信息。有关联络信息，请参阅以下网站：

<http://nikonimaging.com/>

相机部件

图叫

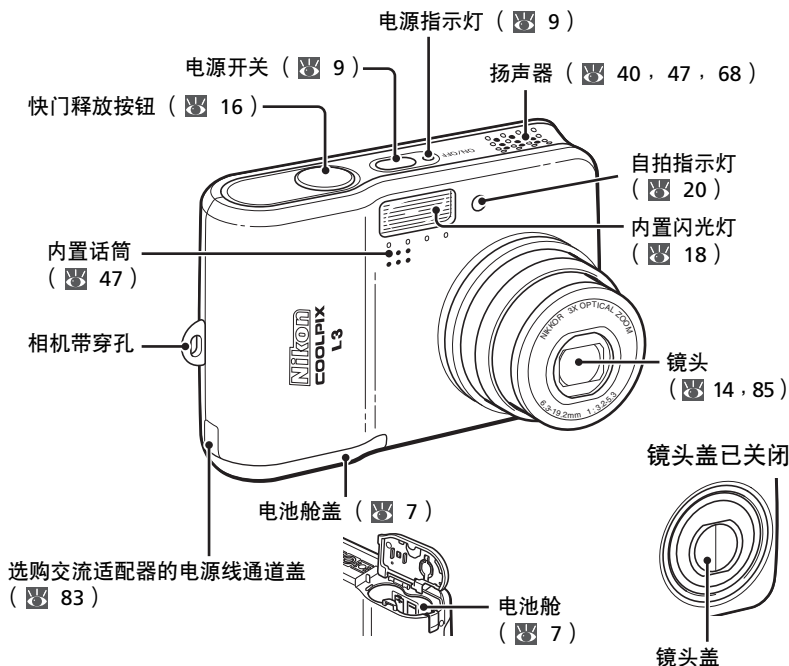

连接相机带

如下所示安装相机带。

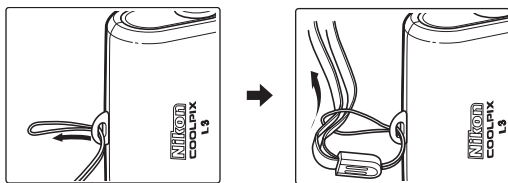

放回接口盖

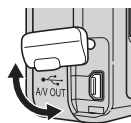

接口盖
(48 ,
49 , 54)

显示屏
(4 , 13 , 17)

MENU 按钮
(60)

变焦按钮 (14)。

另外 请参见 :

- (缩略图播放) : 44
- (缩放播放) : 45
- (帮助) : 62

闪光指示灯 (18)

三脚架连接孔

(播放) 按钮
(17 , 43)

模式选择器 (13 , 23 , 39)

SCENE (场景) 模式 (23)

(自动) 模式
(13)

(删除) 按钮 (17 , 43 , 44)

存储卡插槽盖 (12)

多重选择器
(9)

(短片) 模式
(39)



多重选择器

上下左右按多重选择器加亮选中图像和菜单项，然后按中心位置进行选定。多重选择器上的按钮也可用来：

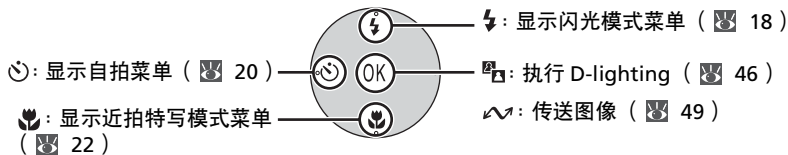

显示屏

拍摄和播放时显示屏上可能会出现以下指示（实际显示因当前的相机设定而异）：

拍摄

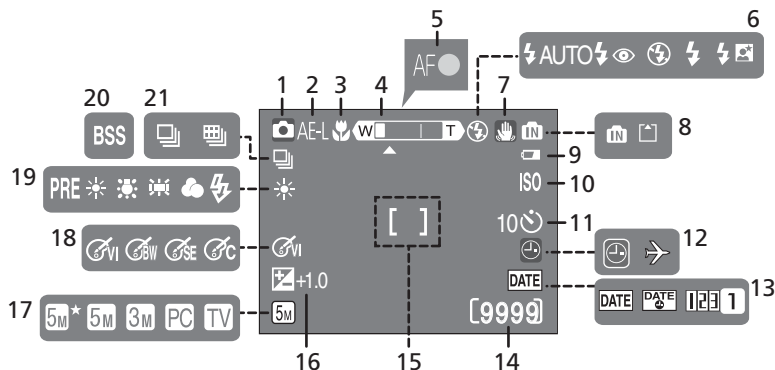

- | | | | |
|---------------------|------------|------------------------|--------|
| 1 拍摄模式 | 13, 23, 39 | 13 日期印记 / 日期计数器 | 67 |
| 2 曝光锁定 | 32 | 14 剩余曝光次数 | 13, 98 |
| 3 近拍特写模式 | 22 | 短片长度 | 39, 98 |
| 4 变焦指示 | 14, 22 | 15 对焦区域 | 15 |
| 5 对焦指示 | 15 | 16 曝光补偿 | 75 |
| 6 闪光模式 | 18 | 17 影像模式 | 72 |
| 7 相机晃动图标 | 16 | 18 色彩选项 | 77 |
| 8 内存 / 储存卡指示 | 11 | 19 白平衡 | 73 |
| 9 电量级别指示 | 13 | 20 最优拍摄选择器 (BSS) | 76 |
| 10 感光度 | 16 | 21 连拍模式 | 75 |
| 11 自拍指示 | 20 | | |
| 12 “日期未设定” 指示 | 88 | | |
| 时间区指示 | 64 | | |

播放

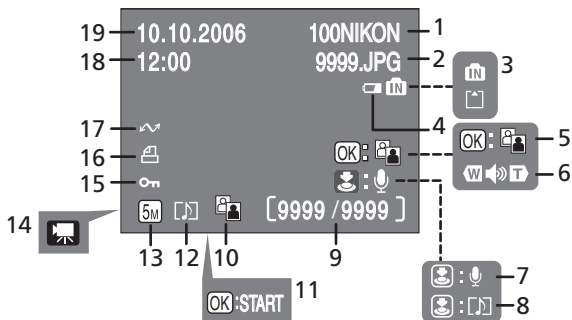

1 当前文件夹	99	10 D-Lighting 图标	46
2 文件编号和类型	99	11 短片播放指示	40
3 内存 / 储存卡指示	11	12 声音备忘图标	47
4 电量级别指示	13	13 影像模式	72
5 D-Lighting 指南	46	14 短片指示	40
6 音量指示	35, 40, 47	15 保护图标	80
7 声音备忘录音指南	47	16 打印指令图标	57
8 声音备忘播放指南	47	17 传输图标	50, 80
9 当前帧数 / 总帧数 / 短片长度	40	18 记录时间	9
		19 记录日期	9

开始步骤

安装电池

本相机采用两节 AA 电池。视购买国家 / 地区而定，包装内可能会提供碱性电池或配有 EN-MH1 充电电池的 MH-71 电池充电器。

给电池充电（仅限 EN-MH1 电池）

如果相机附送电池充电器和 Nikon EN-MH1 NiMH 充电电池，请按以下方法给电池充电。如果相机附送的是一对碱性电池，请跳到下页的“装入电池”。

1 接通充电器电源

将电源线连接至充电器（1），然后将其插入电源插座（2）。CHARGE（充电）指示灯会亮起（3）。

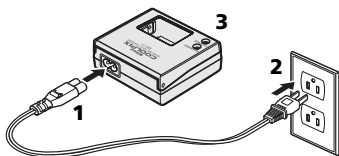

2 给电池充电

按充电器上的标示装入电池。CHARGE（充电）指示灯将开始闪烁。CHARGE（充电）指示灯停止闪烁时表示充电完成。一对新电池或电量完全用尽的电池的充电时间约为两个半小时。

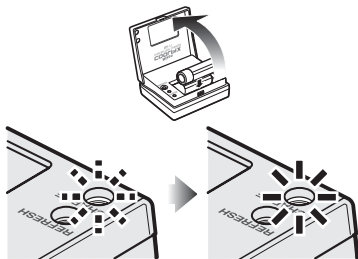

装入电池

- 1 打开电池舱。
请翻转相机以防电池跌落。

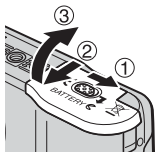

- 2 装入电池。
如图所示装入电池。

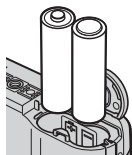

- 3 关闭电池舱。



☑ 相机是否已经关闭？

在取出电池前请确认电源指示灯是否已经熄灭。

☑ 电池

请阅读并遵守本手册第 ii-iii 页和第 86 页上的警告和注意事项。本相机可以使用 AA 碱性 (LR6) 电池, Nikon EN-MH1 NiMH 充电电池, ZR6 氢氧电池和 FR6/L91 锂电池。请勿混用新旧电池或不同品牌 / 类型的电池。存在以下缺陷的电池不能使用：

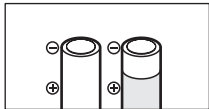

绝缘层剥落或损坏

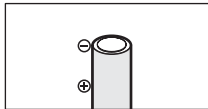

绝缘层未到达负极端子

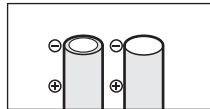

负极端子呈扁平状

🔪 电池类型菜单

更换电池后, 请检查设定菜单中所选的**电池类型**选项是否与所用电池的类型 (📖 71) 相符。

省电模式和自动关机

本相机具有三种省电功能，电源开启时如果在所示时间内不进行操作，这三种功能将如下工作。

- **约 5 秒**：显示屏亮度将降低到正常亮度的 50% 左右。
- **约 1 分钟（默认设定）**：显示屏关闭，相机进入待机模式。电源指示灯闪烁。半按快门释放按钮可以激活相机。（进入待机模式以前的时间长度可以变更。）
- **相机进入待机模式后约 3 分钟**：相机将关闭。

EN-MH1 电池

首次使用 EN-MH1 电池前请进行充电。请按组充电和使用：请勿一次充一节电池或者混用不同组的电池。请注意使用新电池或长时间不用的电池时电量消耗可能较快。一旦使用及充电数次后，电池可使用时间将会延长。按附录（ 101）中的方法对电池进行刷新，可以避免会导致电池容量减少的“记忆”效应。

基本设定

初次打开相机电源时将显示语言选择对话框。选择一种语言，设定时间和日期，方法如下。

多重选择器

多重选择器的使用方法如下。执行任务所需的按钮以白色显示；如果突出显示的按钮不止一个，则可以使用任一突出显示的按钮。例如，“向上或向下按多重选择器”如下图所示。

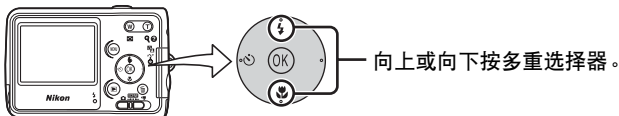

打开相机。
出现语言选择画面。

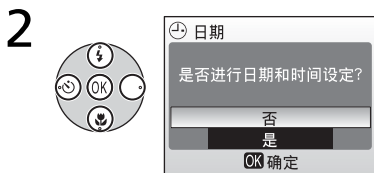

加亮选中所需的显示语言，然后按多重选择器的中心按钮。
出现确认画面。

3

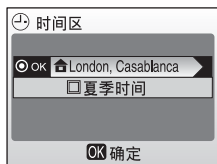

加亮选中是，然后按多重选择器的中心按钮。

出现时间区菜单。*

* 如果启用了夏季时间，请向下按多重选择器加亮选中“夏季时间”，然后按多重选择器的中心按钮。

4



向右按多重选择器。
出现世界时间区地图。

5



向左或向右按多重选择器选择您的所在地时间区，然后按多重选择器的中心按钮。

出现日期画面。

6



编辑日（有些地区的日、月、年顺序可能有所不同），然后向右按多重选择器。

7



8



编辑月份，然后向右按多重选择器。

重复步骤 6 和 7 编辑年、小时和分钟，然后向右按多重选择器。日月年被加亮选中。

9

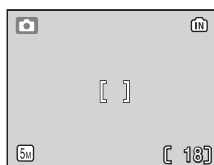

选择日、月、年的显示顺序，然后按多重选择器的中心按钮。设定开始生效，出现（模式选择器所选的）模式画面。

插入储存卡

照片保存在相机内存（约 23MB）或可更换的 **Secure Digital**（SD）储存卡（ 83）中。只有当未插入储存卡时才可使用内存记录和删除图像。

插入储存卡：

1

关闭相机。

请在装入或取出储存卡前 **确认电源指示灯是否已经熄灭。**

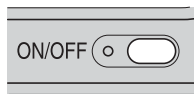

2 插入储存卡。

打开储存卡插槽。如图所示滑入储存卡，直到听到咔嗒声表示其已经就位。关闭储存卡插槽。

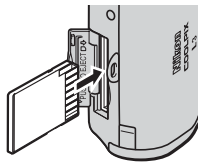

3 打开相机。

如果显示屏中无信息显示，则您可以开始使用相机了。

如果出现右图所示的信息，则储存卡在使用前必须进行格式化。

请注意，**格式化将会永久删除储存卡上的所有图像**和其它数据。开始格式化以前，务必对您想保留的图像进行备份。

若要开始格式化，请向上按多重选择器加亮选中**格式化**，然后按多重选择器的中心按钮。**格式化完成以前，切勿关闭相机或取出电池 / 储存卡。**

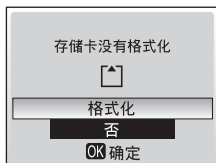
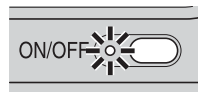

取出储存卡

取出储存卡以前，请**关闭相机**电源并确认电源指示灯已经熄灭。打开储存卡插槽盖，向内推储存卡使其稍稍弹出。然后用手取出储存卡。

写保护开关

SD 卡配有写保护开关。当此开关位于“Lock（锁定）”位置时，无法记录或删除图像，且无法格式化储存卡。

写保护开关

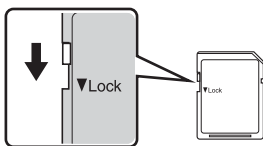

基本拍摄和播放

📷 (自动) 模式

本节介绍以📷(自动)模式拍摄照片，建议初次使用数码相机的用户采用这种自动“傻瓜”模式进行拍照。

步骤 1 选择📷(自动)模式

- 1 将模式选择器滑到📷。



步骤 2 打开相机

- 1 打开相机。
电源指示灯将会亮起，同时显示屏打开。再次按电源开关可以随时关闭相机。当电源指示灯亮起时，切勿取出电池。

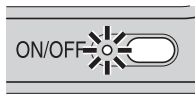

- 2 查看显示屏中的指示。
查看电池电量和剩余曝光次数。

显示	电池电量
无图标	电池完全充电。
	电量低；准备备用电池。
警告！ 电池耗尽	电池电量耗尽。更换电池。

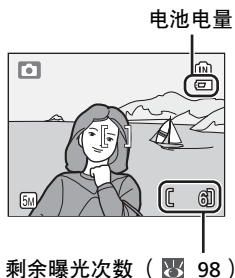

步骤 3 构图



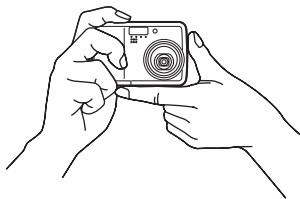

- 1 使相机就绪。
用双手稳稳握住相机，不要让手指或其它物体挡住镜头、闪光灯和话筒。

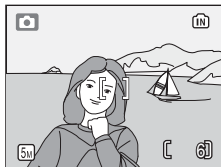

- 2 进行构图。
使拍摄对象位于显示屏中央附近。



变焦

使用   按钮对显示屏中的拍摄对象进行构图。按  进行缩小，增大画面中的可视区域。按  最高可放大 3 倍，这样拍摄对象在画面中可以更大。3 倍变焦时按住  约两秒钟将会启动数码变焦，最高可使拍摄对象进一步放大 4 倍，从而使最大放大倍数为 12 倍。与光学变焦不同，数码变焦无法增多图像中的可视细节。而是将 3 倍变焦时的可视细节简单放大，从而产生有点“颗粒状”的图像。

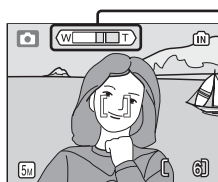
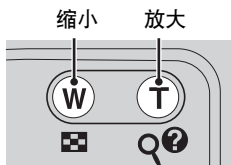

当数码变焦启用时，变焦指示将变为黄色。

步骤 4 对焦和拍摄

- 1 进行对焦。**

半按快门释放按钮。相机将对对焦区域（图 4）中心处的拍摄对象进行对焦。当相机完成对拍摄对象对焦时，对焦指示（AF ●）将以绿色亮起。闪烁红色表示相机无法对焦。请改变构图重试。

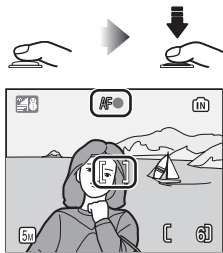

- 2 拍摄照片。**

完全按下快门释放按钮进行拍照。请注意，如果拍摄对象受光不良，则闪光灯可能会闪光。



✓ 在拍摄过程中

当拍摄照片时，(IN)或(▲)图标将会闪烁。当这些图标闪烁时，如果取出储存卡或电池，可能会影响图像或损坏相机或储存卡。

🔍 快门释放按钮—对焦锁定

若要设定对焦和曝光，请稍稍按下快门释放按钮至大约一半处，感觉到阻力时请勿继续按下。当快门释放按钮保持在此位置时，对焦和曝光被锁定。若要释放快门并进行拍照，请完全按下快门释放按钮。用力要轻柔；按下快门释放按钮时移动相机可能会导致照片模糊。



当拍摄对象和背景之间有对比度，并且拍摄对象平稳照亮时，执行自动对焦可达到最佳效果。如果拍摄对象非常暗或者正在快速移动，如果情景中的拍摄对象亮度极度不相同（例如，太阳照射在拍摄对象上且其外貌特征处于很深的阴影中），或者如果在画面中央几个拍摄对象离相机的距离不同（例如，拍摄对象位于笼内），则执行自动对焦效果一般。



🔍 当光线不良时

如果光线不良且闪光灯关闭，将出现👤图标警告快门速度低而可能会导致照片模糊。如果出现ISO图标，表示提高了感光度补偿光线不良，此时照片可能会受到随机分布的、色彩明亮的“噪点”的影响。相机可能会对照片进行降噪处理，从而使拍摄时间翻番。

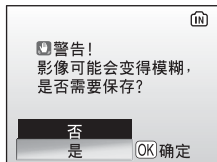
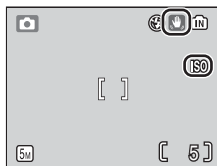
如果拍照后出现右边的警告，表示图像可能模糊。选择否则不记录照片并直接退出。



查看照片

按  按钮在显示屏中显示照片。用多重选择器查看其它照片：向下或向右按多重选择器可以按拍摄顺序查看照片，向上或向左则可以按相反顺序查看。按住多重选择器可以快速滚动到所需照片。从储存体读取照片时可能会以低分辨率短暂显示照片。再次按  按钮返回拍摄模式。

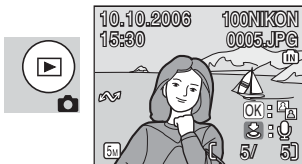

删除不想要的照片







若要删除当前显示在显示屏中的照片，请按  按钮。将出现对话框；加亮选中以下选项之一，然后按多重选择器的中心按钮：

- 否：不删除照片直接退出。
- 是：删除照片。



使用闪光灯

当相机完全变焦到广角端时，闪光灯的范围为 0.3-3.0m。最大变焦时的范围为 0.3-1.75m。以下闪光模式可供选择：

模式	说明
 AUTO 自动	光线不良时闪光灯自动闪光。
 带防红眼的自动	减轻肖像的“红眼”（  19）。
 关闭	即使光线不良闪光灯也不会闪光。
 填补闪光	每次拍摄照片时，闪光灯都会闪光。适用于“填补”（照亮）阴影和背光拍摄对象。
 慢速同步闪光	闪光灯照亮主体；慢快门用来捕捉夜晚或昏暗光线中的背景。

1



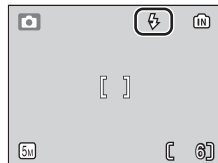

按闪光模式按钮。

2



加亮选中所需模式，然后按多重选择器的中心按钮。

显示屏顶部出现所选的闪光模式图标。如果选择了  AUTO，图标会在 5 秒钟后自动消失。即使相机关闭，（自动）模式中所做的选择仍然会保存在内存中。

- 如果不按多重选择器的中心按钮，5 秒钟后设定将被取消。

防红眼

相机采用先进的**防红眼技术**。低强度光脉冲会造成拍摄对象瞳孔在闪光灯闪光前收缩。如果相机还发现有红眼现象，它会对图像进行处理以进一步减轻这种现象（“相机内部红眼修正”；请注意这种处理可能会稍稍增加图像记录时间）。需要快速的快门响应时，不建议采用这种模式；如果效果不理想，请以不同的闪光灯设定进行重试。

闪光指示灯

半按快门释放按钮时，闪光指示灯会显示闪光灯状态。

- **开启**：拍摄照片时闪光灯将闪光。
- **闪烁**：闪光灯正在充电。请稍等数秒再重试。
- **关闭**：拍摄照片时闪光灯不会闪光。

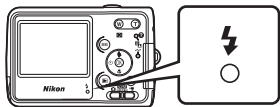

用自拍功能拍照

相机配有十秒钟的定时器用于自拍。在进行自拍时，请将相机装在三脚架上（建议采用）或将相机放于平坦、水平的表面上。

1

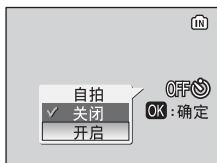

按自拍按钮。

2

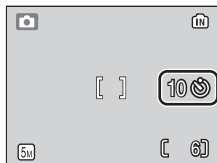

加亮选中**开启**，然后按多重选择器的中心按钮。

☺出现。

- 如果不按多重选择器的中心按钮，5秒后设定将被取消。

3



构图后半按快门释放按钮并保持不放。
对焦和曝光得到调整。

4





完全按下快门释放按钮。
自拍定时器开始计时，快门将在约10秒后自动释放。

- 显示屏上会显示快门释放前的剩余秒数。
- 若要在拍照前停止定时器，再按一次快门释放按钮。

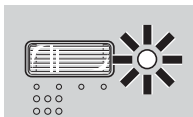
自拍指示灯会不停闪烁直至拍照前 1 秒钟，最后 1 秒时会常亮提示即将释放快门。



自动模式

除了第 18-22 页所述的闪光灯、自拍和近拍特写选项以外，（自动）模式还提供了可以控制影像尺寸、照片色彩和白平衡等设定的拍摄选项菜单（ 72-77）。

近拍特写模式

近拍特写用来对相距 10cm 的物体进行拍照。

请注意，在相距不到 30cm 时闪光灯可能无法照亮整个物体；如果闪光灯闪光，请查看照片、检查效果。

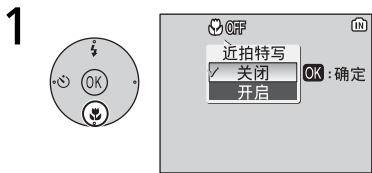

显示选项。
按  按钮。

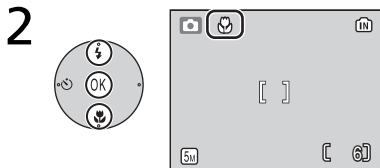

加亮选中**开启**，然后按多重选择器的中心按钮。
 出现。

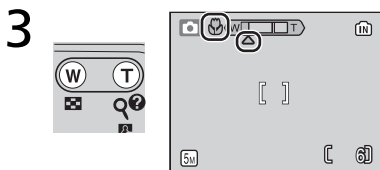

进行构图。
最短对焦距离因变焦位置而异；如果调整变焦直到  图标变为绿色，则相机可以对相距 10cm 的物体进行对焦。

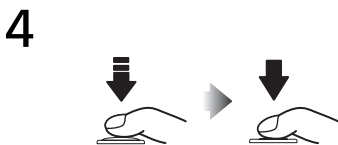

对焦并拍摄。
在近拍特写模式中，即使没有半按快门按钮，相机仍连续对焦。

情景模式

情景模式

情景模式有 12 种“情景”和 4 种“辅助”设定可选。相机设定会根据所选的拍摄对象类型进行自动优化。

辅助模式提供取景辅助选项帮助构图：

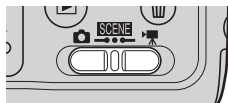

模式	说明
人像	用于人像。
风景	用于风景。
运动	用于移动的拍摄对象。
夜间人像	用于拍摄夜景中的人像。

其它情景模式包括以下拍摄对象类型：

宴会	夜景	复制
海滩 / 雪景	近摄	背光
夕阳	博物馆	全景功能
黄昏 / 黎明	烟花表演	声音录制

影像模式

通过从情景模式菜单中选择 可以对影像模式（ 72）进行调整。



闪光模式、自拍和近拍特写

有关情景模式（ 97）中的可用设定，请参见附录。

辅助模式

这些模式提供一组取景辅助选项，能让您借助显示屏中显示的取景引导框进行构图。

1



情景模式

选择 SCENE 模式。

2







辅助模式

按 MENU 按钮。

3



加亮选中 , ,  或 ，然后按多重选择器的中心按钮。
出现取景辅助菜单。

4

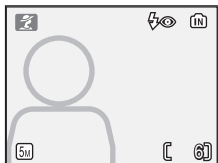

加亮选中所需构图类型，然后按多重选择器的中心按钮。
出现取景引导框。

5

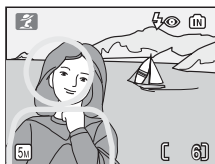







使拍摄对象进入取景引导框进行拍照。

人像辅助

用于流畅、自然的人像。



 脸部优先 AF	相机自动对人像的脸部进行对焦（  26）。
 人像	相机对焦在显示屏中央的拍摄对象上。不显示取景引导框。
 人像左	对画面左边或右边的拍摄对象进行构图。相机对取景引导框内的拍摄对象进行对焦。
 人像右	对画面上半部分的拍摄对象的脸部进行构图。相机对取景引导框内的脸部进行对焦。
 人像近拍	对两个并排的拍摄对象构图。相机对取景引导框内的拍摄对象进行对焦。
 人像竖拍	沿“身高”方向构图。相机对取景引导框内的拍摄对象进行对焦。

用脸部优先 AF 拍照

1



2

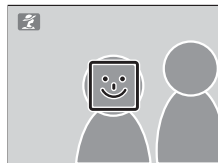

加亮选中 ☺ ，然后按多重选择器的中心按钮。

显示屏中的 ☺ 图标闪烁。

利用 ☺ 图标的大小进行构图。

最近的人像以黄色双边表示。*

* 如果相机发现多张脸部，则最近的拍摄对象以双边表示，其它对象以单边表示。相机将聚焦在最近的拍摄对象上。如果相机无法识别对象（例如因为拍摄对象把脸部转离相机），则边线将会消失，同时显示屏中的 ☺ 图标闪烁。

情景模式

3

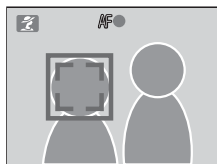

锁定对焦和曝光。
双边变为绿色。

4



拍摄照片。

脸部优先 AF





相机识别脸部的能力由多种因素决定，其中包括拍摄对象脸部是否朝向相机。相机可能无法识别太阳镜或其它物体遮挡的脸部或者占去太多或太少画面的脸部。半按快门释放按钮时如果未发现脸部，相机将对画面中央进行对焦。相机将不断对焦，直到发现脸部。

半按快门释放按钮时如果双边以黄色闪烁，表示相机无法对焦；请释放按钮并重试。

风景辅助

用于栩栩如生的风景或背景中有目标物的人像。以低快门速度拍摄的照片会得到降噪处理（ 16）。





 风景	相机对焦于无限远；显示屏中不显示取景引导框。*
 风景图片	用于拍摄远方的地平线。相机对焦于无限远。*
 建筑	用于拍摄建筑物。相机对焦于无限远。*
 左背景	对人像左边或右边有目标物的情景进行构图。相机用人像来锁定对焦和曝光。
 右背景	

* 半按快门释放按钮时对焦指示（ 15）一直为绿色；不过请注意前景物体可能无法一直保持清晰。

运动辅助

拍摄一系列高速照片捕捉动作画面。不显示取景引导框。



 运动	按快门释放按钮时相机以每秒约 1.7 帧 (fps) 进行拍摄。即使不按快门释放按钮相机也会连续对焦。
 运动观赏	与上面相同，除了相机对焦范围为约 4.5m (最大变焦时为 6m) 到无穷远以改善快门响应。
 运动连拍	每次按快门释放按钮，相机会在约 2 秒内连拍 16 次，然后将所拍画面排列在像素为 1,600 × 1,200 的单张照片上。即使不按快门释放按钮相机也会连续对焦。

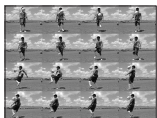

夜间人像辅助

用于夜间拍摄人像时在主体和背景光线之间实现自然平衡。除了脸部优先 AF，此模式提供与人像辅助模式相同的辅助选项。以低快门速度拍摄的照片会得到降噪处理 (图 16)；为防止模糊，请将相机放在三脚架上或将其放在平坦的稳定表面上。



其它情景

在其它情景模式中拍摄照片：

1

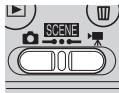

选择SCENE模式。

2



情景模式

按MENU按钮。

3

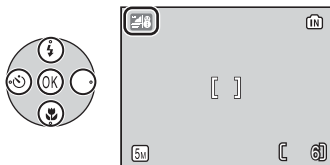

进行选择。

4

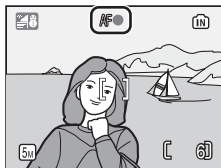

构图拍照。

可使用以下模式：

宴会

捕捉烛光效果和其它室内背景光线。相机对画面中央的拍摄对象进行对焦。相机对画面中央的拍摄对象进行对焦。握稳相机防止模糊。



海滩 / 雪景

记录下雪原、海滩或阳光下辽阔水面的明亮景色。相机对画面中央的拍摄对象进行对焦。



🌅 夕阳

用于保留日落和日出时看到的浓重色调。相机对焦于无穷远。* 握稳相机防止模糊。



🌄 黄昏 / 黎明

用于保留日出前或日落后微弱自然光线中的色彩。相机对焦于无穷远。* 建议使用三脚架防止模糊；照片可能会得到降噪处理（📷 16）。



🌃 夜景

采用低快门速度拍摄精彩的夜景。相机对焦于无穷远。* 建议使用三脚架防止模糊；照片可能会得到降噪处理（📷 16）。



🌸 近摄

拍摄附近的花朵、昆虫和其它小物体（📷 22）。相机不断对焦，直到半按快门释放按钮锁定对焦。握稳相机防止模糊。



🏛️ 博物馆

适用于禁止使用闪光灯的室内拍摄（例如，博物馆或画廊），或其它您不想使用闪光灯的场合。相机对画面中央的拍摄对象进行对焦；BSS（📷 76）自动开启。握稳相机防止模糊。



💣 烟花表演

采用低快门速度捕捉焰火的绽放情景。对焦固定于无穷远。* 建议使用三脚架防止模糊。



复制

用于清晰拍摄白板上或印刷物中的文字或图画。相机对画面中央的拍摄对象进行对焦；请使用近拍特写

（ 22）对附近物体对焦。彩色文字和图画的效果可能不佳。

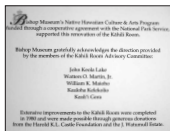

背光

当光线来自人像身后从而造成其五官位于阴影中时使用。闪光灯自动闪光以“填补”（照亮）阴影。相机对画面中央的拍摄对象进行对焦。



全景功能

拍摄一组照片稍后用 PictureProject 拼接成全景（ 32）时使用。



声音录制

只能用来录制、播放和复制音频。内存可以存放约 50 分钟的录音，（256MB 或更大的）储存卡最多可存放约 5 小时的内容。

- * 半按快门释放按钮时对焦指示（ 15）一直为绿色；不过请注意前景物体可能无法一直保持清晰。

全景拍摄 (31)

相机对画面中央的拍摄对象进行对焦。使用三脚架效果更佳。

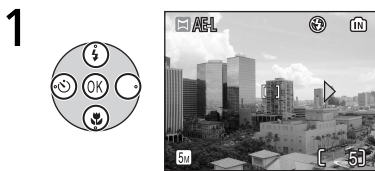

加亮选中  (全景功能)，然后按多重选择器的中心按钮。

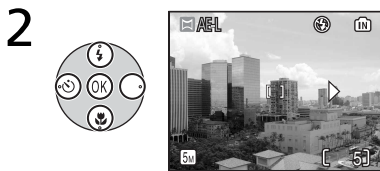

加亮选中所需的移动拍摄方向，然后按多重选择器的中心按钮。表示所选方向的箭头变为白色。

- 再次按多重选择器的中心按钮可以重新选择方向。
- 如果没有选定移动拍摄方向即拍了第一张照片，则将自动设定为向右。

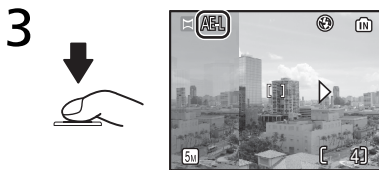

拍摄第一张照片。

显示屏的 1/3 左右显示第一张照片。出现 **AE-L** 图标，表示白平衡和曝光值在拍摄第一张照片时已经锁定。

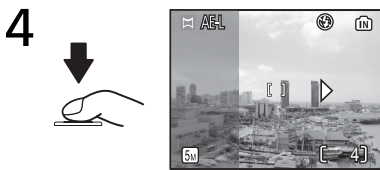

对下一张要与前一张照片重叠的照片进行构图，然后拍第二张。重复拍摄，直到拍完整套照片。





5



结束此系列的拍摄。

显示屏返回步骤 1 中的画面。

✎ 全景功能

拍完第一张照片以后，无法再对闪光模式（ 18）、自拍（ 20）和近拍特写（ 22）进行调整。拍摄结束以前，无法删除照片，也无法调整变焦或影像模式（ 72）。

进行声音录制（ 31）

1



加亮选中情景菜单中的 （声音录制）。

2



显示屏将显示  图标以及可以录制的录音长度（小时：分钟：秒）。

3



按快门释放按钮开始声音录制。

- 录音开始 5 秒钟后显示屏关闭。半按快门释放按钮，或者按任意按钮可使显示屏再次开启 5 秒左右。
- 若要暂停录音，请按多重选择器的中心按钮。再按一次将恢复录音。

4

按快门释放按钮结束录音。

如果内存或储存卡变满或者录音 5 小时后，录音将自动结束。

☑ 关于声音录制的注意事项

- 请勿在声音录制过程中触摸话筒。
- 如果内存 / 储存卡的可用录制时间不到 10 秒，或者电池电量不足，则无法进行声音录制。
- 长时间录音时建议使用交流适配器 EH-65A（选购）。
- 建议预先进行试录以确保功能正常。

☑ 将录音复制到计算机

无法用附带的软件 PictureProject 将录音复制到计算机。将设定菜单中的 **USB 选项接口** 设定为 **Mass storage** (📷 49)，然后从相机直接复制文件。一旦复制到计算机，即可用支持 WAV 格式文件的播放器（例如 QuickTime）播放录音。录音时添加的索引只能在相机上播放时使用。

📎 添加索引

录音时上下左右按多重选择器可以添加索引。播放时相机可以找到索引并从此索引点开始播放。开始处指定为索引 1；其它索引以升序指定，最大为 98。当前的索引编号显示在显示屏中。



播放录音

1



加亮选中情景菜单中的  (声音录制)，
然后按多重选择器的中心按钮。
出现可用的录音时间。

2





录音日期

按  按钮。
列出当前保存的录音。

3



加亮选中所需录音，然后按多重选择器的中心按钮。
出现录音播放画面，播放开始。

播放录音时可以用   按钮调节音量，并且显示屏上方出现控制录音播放的图标；向左或向右按多重选择器加亮选中控制图标，然后按多重选择器的中心按钮执行所选操作。



若要	请按	说明
暂停播放		用多重选择器选择  图标，然后按多重选择器的中心按钮暂停播放。
恢复播放		当播放暂停时，用多重选择器选择  图标，然后按多重选择器的中心按钮。
后退		用多重选择器选择  图标，然后按住多重选择器的中心按钮。

若要	请按	说明
快进		用多重选择器选择  图标，然后按住多重选择器的中心按钮。 如果播放到头，播放将停止，录音列表画面出现。
索引返回		用多重选择器选择  图标，然后按多重选择器的中心按钮返回当前索引的起点。
索引跳跃		用多重选择器选择  图标，然后按多重选择器的中心按钮跳至下一个索引。
停止播放		用多重选择器选择  图标，然后按多重选择器的中心按钮返回录音列表。

返回声音录制模式

按录音列表画面上的  返回声音录制模式。

删除录音

若要删除录音，请在播放中或在录音列表画面中加亮选中录音时按  按钮。将显示确认对话框；向上或向下按多重选择器加亮选中某选项，然后按 。

- 是：删除录音，返回录音列表画面
- 否：不删除录音并退出到录音列表画面

复制录音

此选项用来将录音从相机内存传送到储存卡中或进行反向传送。

只有插入储存卡时才会显示此选项。

当复制录音时，首先请执行“播放录音”的步骤 1 和 2，并切换到录音播放模式。

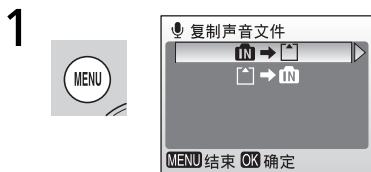

在录音列表画面中，按 **MENU** 按钮。
出现录音复制画面。

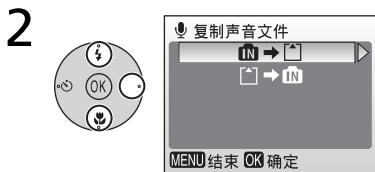

选择复制方向，然后向右按多重选择器。

: 从内存到储存卡

: 从储存卡到内存

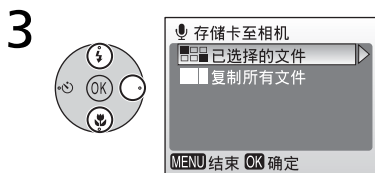

选择复制模式，然后向右按多重选择器。

所选数据复制：进行步骤 4。

全部数据复制：进行步骤 6。

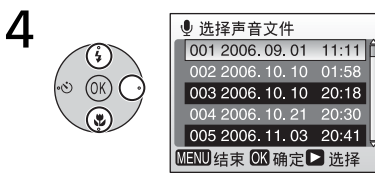

加亮选中您要复制的数据，然后向右按多重选择器。

重复此步骤，直到选择全部需要的数据。

5



按多重选择器的中心按钮。

- 所选数据将标有 。
- 若要取消选择，请再次加亮选中所选数据，然后向右按多重选择器。

6

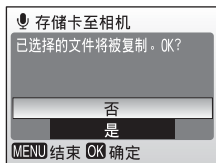

加亮选中是，然后按多重选择器的中心按钮。

开始复制。若要取消，加亮选中否，然后按多重选择器的中心按钮。

复制

- 如果接收拷贝的内存或储存卡中无足够空间，将出现信息“声音文件无法保存”。请删除不需要的照片或录音，或者（如果使用的是储存卡）插入新的储存卡，然后重试。
- 对于复制其它品牌的相机生成的录音，Nikon 不予保证。

短片模式

请按以下步骤拍摄带有通过内置话筒录制声音的短片。以默认设定**小短片 320** 录制到内存的短片最长可达 16 秒；256MB 的储存卡最多可容纳 14 分钟 16 秒的短片。

- 1 选择短片模式。**
曝光计数画面显示最长可以拍摄的短片总长度。

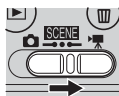

- 2 开始拍摄。**
进度条显示剩余储存量。







- 3 结束拍摄。**
显示屏返回步骤 1 中的画面。



有关短片大小和对焦选项的信息，请参见“短片选项：短片菜单”（ 41）。

拍摄短片

短片模式中无法使用闪光灯（ 18）和自拍（ 20）。可以使用近拍特写（ 22）。拍摄时无法调整光学变焦。

有关最长可以拍摄的短片总长度的信息，请参见附录（ 98）。

短片播放



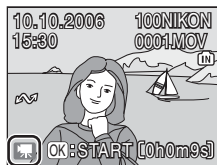

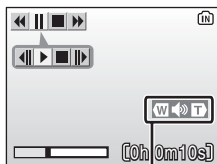

在全屏播放（ 43）中，短片（ 39）以图标表示。



若要播放短片，请使其全屏显示，然后按多重选择器的中心按钮。画面上方出现播放控制按钮；向左或向右按多重选择器加亮选中控制按钮，然后按多重选择器的中心按钮执行所选操作。



音量指示

控制按钮	说明
	按多重选择器的中心按钮时快退短片。
	按多重选择器的中心按钮时快进短片。
	播放暂停。
	使暂停短片前进一帧。
	使暂停短片后退一帧。
	恢复播放。
	结束短片并返回全屏播放。

音量由变焦按钮控制。按降低音量，按提高音量。

短片选项：短片菜单

短片菜单包含如下所示的选项。
若要显示短片菜单：

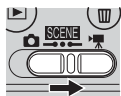

选择  模式。



按 **MENU** 按钮。



短片选项



短片可以用以下尺寸录制：

选项	尺寸 (像素)	每秒帧数
 电视短片 640★	640 × 480	30
 电视短片 640	640 × 480	15
 小短片 320★	320 × 240	30
 小短片 320	320 × 240	15
 小短片 160	160 × 120	15





自动对焦模式

选择相机在短片模式中的对焦方式。



选项	说明
 单次对焦 (默认)	半按快门释放按钮时相机对焦并在拍摄时锁定在此位置，从而避免了相机对焦声对拍摄的干扰。
 全时自动对焦	即使不按快门释放按钮相机也会不断调整对焦。









短片

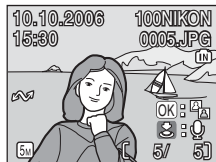

有关短片菜单默认设定（ 95）以及在不同设定下最长可以录制的短片总长度（ 98）的信息，请参见附录。

在相机上查看照片



若要全屏查看显示屏中的照片（**全屏播放**），请按  按钮（如果相机关闭，按  按钮 1 秒左右将会以播放模式打开相机电源）。可以执行以下操作：







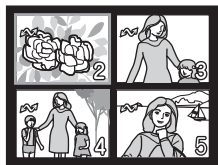

若要	请按	
查看下一张照片		17
查看前一张照片		17
删除照片		17
放大照片		45
查看缩略图		44

若要	请按	
查看播放菜单	MENU	78
录制 / 播放声音 备忘	快门释放按钮	47
静态照片：增强 对比度		46
		40
短片：播放短片		
退出到拍摄模式		—

查看多张照片：缩略图播放

在全屏播放中按  () 按钮以 4 个或 9 个缩略图的“联张”形式显示照片。显示缩略图时可执行以下操作：



若要	请按	
加亮选中照片		—
改变显示的照片数量	 () /  ()	—

若要	请按	
删除加亮选中的照片		—
退出到全屏播放		—
查看播放菜单	MENU	78
退出到拍摄模式		—

删除照片

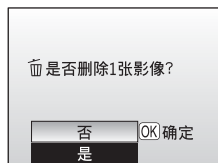

在全屏或缩略图播放中按  按钮显示右边的对话框。加亮选中 **是**，然后按多重选择器的中心按钮删除所选照片。





查看内存中的照片

只有当未插入储存卡时才可查看内存中的照片。

近距离查看：缩放播放

在全屏播放（ 43）时，最多可以用 （Q）按钮将照片放大 10 倍。照片放大时可执行以下操作：



若要	请按	
放大	 (Q)	—
缩小	 ()	—
查看照片的其它区域		—
删除照片		44
查看播放菜单	MENU	78
退出到全屏播放		43
创建裁剪拷贝（如下所示）	快门释放按钮	—
退出到拍摄模式		—

创建裁剪拷贝

如果在缩放播放时显示屏中出现  图标，则显示屏中当前可见的照片部分可以单独保存为文件。按快门释放按钮出现右边的对话框；加亮选中**是**，然后按多重选择器的中心按钮创建只包含显示屏中可见部分的新图像。

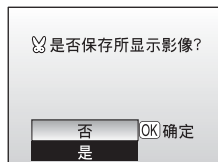

- 视创建拷贝时的原始尺寸和缩放比例而定，拷贝的像素将为 **6M** 2,816 × 2,112（仅限 COOLPIX L2），**5M** 2,592 × 1,944（仅限 COOLPIX L3），**3M** 2,048 × 1,536，**2M** 1,600 × 1,200，**1M** 1,280 × 960，**PC** 1,024 × 768，**TV** 640 × 480， 320 × 240 或  160 × 120。
- 裁剪的照片与原始照片分开储存，格式为 JPEG（压缩比例 1:8）。



裁剪拷贝

其它型号的 Nikon 相机可能无法正确显示或传送裁剪拷贝。有关裁剪拷贝的更多信息，请参见附录（ 99）。

增强对比度：D-Lighting

如果在全屏播放（ 43）时照片上出现OK:图标，可以用 D-lighting 创建亮度和对比度得到增强的拷贝，从而使光线黯淡和背光的拍摄对象变亮。

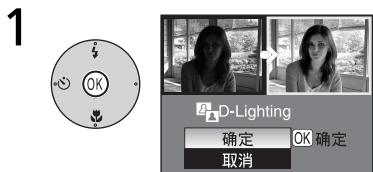

出现确认对话框。

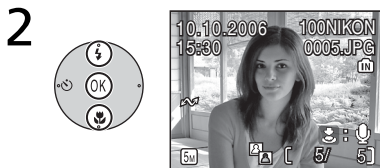

加亮选中**确定**，然后按多重选择器的中心按钮。
创建亮度增强的拷贝。



播放时，用 D-lighting 创建的拷贝以图标表示。











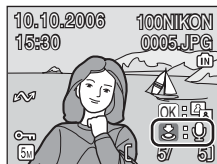



D-Lighting

其它型号的 Nikon 相机可能无法正确显示或传送 D-lighting 创建的拷贝。有关 D-lighting 拷贝的更多信息，请参见附录（ 99）。

声音备忘：录音和播放

可以用内置话筒（ 2）为全屏播放（ 43）中标有图标的照片录制声音备忘。



请按	说明
快门释放按钮  	录制声音备忘 ：按住快门释放按钮可以录制声音备忘。录音时 ● REC 图标闪烁。大约 20 秒后或放开快门释放按钮时，录音结束。
快门释放按钮  	播放声音备忘 / 结束播放 ：当全屏显示带有声音备忘（标有  ）的照片时按快门释放按钮可以播放声音备忘。 当声音备忘结束或者再次按下快门释放按钮时，播放将会终止。
	改变音量 ：变焦按钮控制播放时的音量。按  降低音量，按  提高音量。
	删除声音备忘 ：按  时将出现确认画面。上下按多重选择器加亮选中“否”，  ，或“是”，然后按多重选择器的中心按钮。 <ul style="list-style-type: none">否：不删除照片和声音备忘：只删除声音备忘是：删除照片和声音备忘

声音备忘

请勿在录制过程中触摸内置话筒。如果当前照片已经配有声音备忘，则必须将其删除后才能录制新的声音备忘。无法对其它类型的相机创建的照片添加声音备忘。其它类型的相机录制的声音备忘无法用 COOLPIX L2/L3 播放。

连接到电视机、计算机和打印机

除了在相机上查看照片以外，您还可以：

- 在电视机上查看照片并将短片录制到录像带上（如下所示）

- 将照片复制到计算机进行储存和编辑（图 49）

- 在家用打印机上打印照片（图 53）或在照片洗印店要求打印

将相机与其它设备连接以前，可能需要改变设定菜单（图 63）中的接口设定。更多信息请参见“菜单”（图 60）。为了防止相机在连接时意外关闭，请使用电力充足的电池或选购的 EH-65A 交流适配器组件。

在电视机上查看照片

- 1 设定菜单中的**接口 > 视频模式**项目对模拟视频输出有 NTSC 和 PAL 制式可供选择（图 71）。选择与电视机匹配的制式。

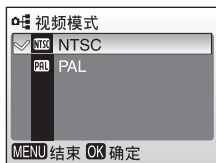

- 2 关闭相机，连接 A/V 电缆。将黑色插头连接到相机，黄色插头连接到电视机的视频输入插孔，白色插头连接到音频输入插孔。

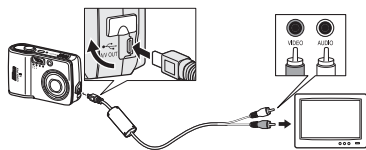

- 3 将电视机调至录像频道。详见电视机的说明文件。

- 4 按  按钮大约 1 秒钟打开相机。相机显示屏将保持关闭，而电视机上将会出现正常情况下相机显示屏上显示的影像。

在计算机上查看照片

将照片传送（拷贝）到计算机以前，必须安装 PictureProject。有关安装和使用 PictureProject 的信息，请参见参考 CD 和 *快速指南*。若要将照片传送到计算机：

1 启动装有 PictureProject 的计算机。

2 如“为连接计算机选择 USB 选项”（图 51）所述，选择 **接口 > USB** 选项。

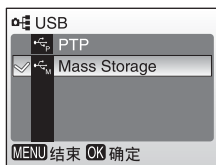

3 关闭相机，如右所示连接 USB 电缆。

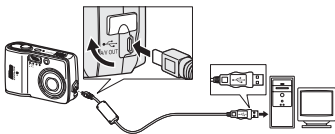

4 打开相机。



5 按多重选择器的中心按钮将所有已做标记的照片复制到计算机。



将出现以下信息：





传送完成时照片将出现在 PictureProject 中。

6 如“断开相机连接”（ 52）中所述断开相机连接。

标记要传送的照片

有传送标记的照片播放时以图标表示。默认情况下，所有照片均会自动标有传送标记。有两个选项可以控制传送标记：



- **接口 > 自动传送**（设定菜单）：选择**开启**对所有新照片标上传送标记（ 71）。
- **传送标记**（播放菜单）：改变现有照片的标记（ 80）。

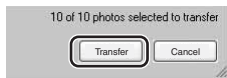
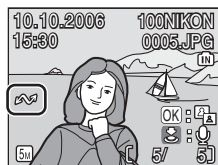

PictureProject 传送按钮



若要已将作标记和未做标记的照片复制到计算机，请点击 PictureProject 的**传送**按钮，而不是在步骤 5 中按多重选择器的中心按钮。



为连接计算机选择 **USB** 选项

为连接计算机选择 USB 选项（ 49）时请查询下表。默认选项为 **Mass Storage**。有关菜单操作的更多信息，请参见“菜单”（ 60）。

计算机操作系统	传送照片时使用：	
	相机的  （传送  ）按钮 *1	PictureProject 的  按钮
Windows XP Home Edition Windows XP Professional Windows 2000 Professional Windows Millennium Edition (Me) Windows 98 Second Edition (SE)	选择 Mass Storage 。*2	
Mac OS X 10.1.5 或更高版本	选择 PTP 。	选择 Mass Storage 或 PTP 。

*1 在以下情况中，无法使用相机 （传送 ）来传送图像。使用 PictureProject 中的 **传送按钮**。

- 当传送相机内存中的图像，且 **USB** 选项选择 **Mass Storage** 时。
- 当储存卡写保护开关在“Lock（锁定）”位置时。在传送图像之前，将开关拨至“写入”位置以解锁。

*2 请勿选择 **PTP**。如果与相机连接时选择 **PTP**，请等待 Windows 硬件向导出现，然后单击 **取消**，断开相机连接。在相机的 **USB** 菜单中选择 **Mass Storage**，然后再重新连接相机。

☑ 断开相机连接

如果 **USB** 选择 **PTP**，请关闭相机并断开 USB 电缆连接。

如果 **USB** 选择 **Mass Storage**，请如下所述从系统中移除相机，然后再关闭相机和断开 USB 电缆连接。

• Windows XP Home Edition/Windows XP Professional :

单击任务栏中的“安全删除硬件”图标 ()，从出现的菜单中选择**安全删除 USB Mass Storage Device**。



• Windows 2000 Professional :

单击任务栏中的“拔下或弹出硬件”图标 ()，从出现的菜单中选择**停止 USB Mass Storage Device**。



• Windows Millennium Edition (Me) :

单击任务栏中的“拔下或弹出硬件”图标 ()，从出现的菜单中选择**停止 USB Disk**。



• Windows 98 Second Edition (SE) :

在我的电脑中，右键单击与相机对应的可移动磁盘图标，然后从出现的菜单中选择**弹出**。



• Macintosh :

将未命名的相机卷标 (“NO NAME”) 拖入废纸篓。



打印照片

使用与 PictBridge 兼容的打印机的用户可以直接将相机连接到打印机，无需计算机即可打印照片。

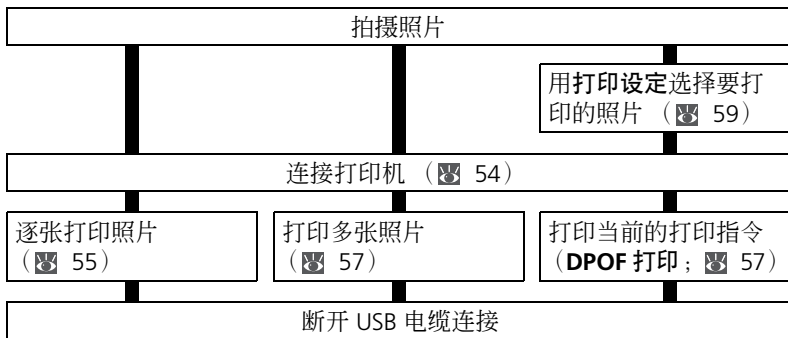

打印照片的其它方法

照片打印的方法有：

- **将储存卡插入打印机**：如果打印机配有储存卡插槽，可以将储存卡插入打印机并直接从储存卡打印照片。如果打印机支持 DPOF，可以用相机的打印设定选项选择要打印的照片 (59)。详见打印机手册。
- **将储存卡带到数码打印服务店**：如果服务店提供 DPOF 打印服务，可以用相机的打印设定选项选择要打印的照片 (59)。
- **将照片传送到计算机**：一旦将照片传送到计算机 (49)，即可用图像软件打印照片。详见应用程序和打印机手册。

在照片上打印拍摄日期

在照片上打印拍摄日期有两个选项：日期印记（图 67）和打印设定 > 日期（图 59）。

日期印记	打印设定 > 日期
必须在拍照前设定	拍照后设定
日期永久印在照片上	日期单独保存
无论何时打印照片均会出现日期	只有当用与 DPOF 兼容的打印机打印照片时出现日期

日期只出现一次；无法用打印设定 > 日期在带有日期印记的照片上打印两个日期。

连接打印机

1 打开打印机。

2 在设定菜单中将接口 > USB 选项设定为 PTP（图 71）。有关菜单操作的更多信息，请参见“菜单”（图 60）。

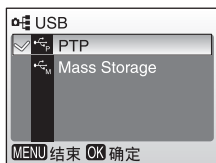

3 关闭相机，如右所示连接 USB 电缆。

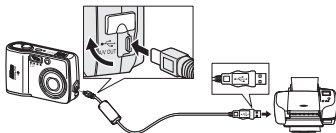

- 4 打开相机。
出现 PictBridge 启动画面。然后相机进入全屏播放，同时显示屏上出现 PictBridge 标识。

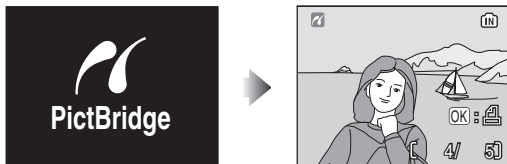

逐张打印照片

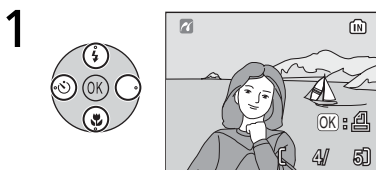



选择所需照片。

- * 若要从缩略图列表中选择，请按 W (■) 并用多重选择器加亮选中所需照片，或者按 T (Q) 退出到全屏播放。



出现打印选项。

3 向上或向下按多重选择器加亮选中选项，然后按中心按钮进行选择：

选项	说明
开始打印	开始打印。若要在打印所有拷贝前取消，请按多重选择器的中心按钮。打印完成时相机返回到 PictBridge 播放画面；从步骤 1 重新开始可打印其它照片。
打印张数	向上或向下按多重选择器选择打印张数（最多 9 份）。按多重选择器的中心按钮返回上级菜单。 
纸型	向上或向下按多重选择器加亮选中所需纸型。按多重选择器的中心按钮返回上级菜单。 



纸型

相机支持以下纸型：默认（当前打印机的默认纸型）、3.5" × 5"，5" × 7"，明信片，100mm × 150mm、4" × 6"，8" × 10"，Letter（216mm × 279.4mm）、A3 和 A4。只显示当前打印机支持的纸型。

打印多张照片

若要打印多张照片，请在出现 PictBridge 播放画面（ 54）时按 **MENU** 按钮。出现如右所示的菜单；向上或向下按多重选择器加亮选中选项，然后按中心按钮进行选择。



选项	说明
打印选择	打印所选照片（如下所示）。
打印所有影像	将所有影像打印一份。
DPOF 打印	向上或向下按多重选择器加亮选中选项，然后按中心按钮进行选择： <ul style="list-style-type: none">• 开始打印：打印当前打印指令（ 59）。• 确认：查看打印指令。按多重选择器的中心按钮开始打印，或按 MENU 退出。• 取消：不打印并退出。
纸型	选择纸型（  56）。



打印所选照片

选择**打印选择**显示步骤 1 中所示的菜单。

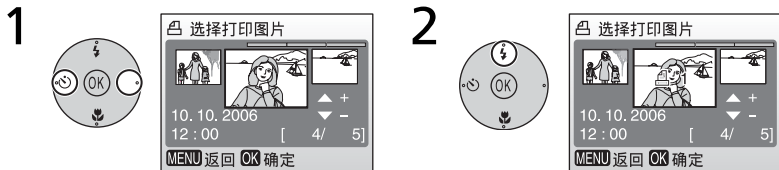

翻动照片。
当前照片出现在画面中心。

选择当前照片，将打印张数设定为 1。
所选照片标有凸图标。

3



选择打印张数（最多 9 份）。
若要取消照片选择，请在打印张数为 1 时向下按多重选择器。重复步骤 1-2 可选择其它照片。

4



确认选择（若要返回步骤 1 并改变选择，请按 **MENU** 按钮）。



5



开始打印。
打印完成时出现 PictBridge 菜单。*

* 打印完成前再次按多重选择器的中心按钮可以取消。

创建 DPOF 打印指令：打印设定

播放菜单（ 78）中的打印设定选项用于为了实现在与 DPOF 兼容的设备上打印（ 96）而创建数码“打印指令”。选择打印设定显示步骤 1 中所示的菜单。

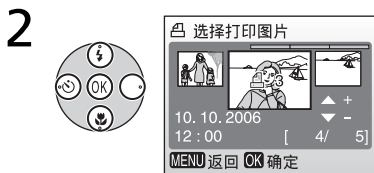
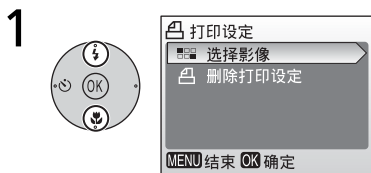

加亮选中**选择影像**。

出现选择对话框。

* 若要删除当前打印指令，加亮选中**删除打印设定**，然后按多重选择器的中心按钮。

3 按“打印所选照片”（ 57）的步骤 1-4 所述选择照片。

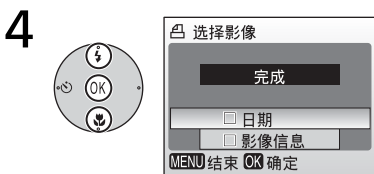

向上或向下按多重选择器加亮选中选项，然后按中心按钮进行选择。

- **日期**：按打印指令在所有照片上打印拍摄日期。
- **影像信息**：按打印指令在所有照片上打印快门速度和光圈值。
- **完成**：完成打印指令并退出。

打印设定

每次出现步骤 4 中所示的菜单时，**日期**和**影像信息**均会重设。当相机直接与打印机相连时，不会打印**影像信息**。

菜单

本相机提供拍摄、播放、短片和相机设定菜单。按 **MENU** 按钮显示菜单；再按一次退出到拍摄或播放状态。

若要显示拍摄菜单：



选择 模式。



按 **MENU** 按钮。

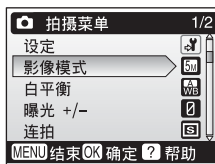

若要显示播放菜单：



全屏显示照片
(43)。



按 **MENU** 按钮。

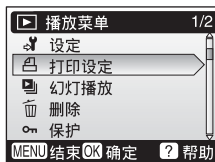

若要显示短片菜单：



选择 模式。



按 **MENU** 按钮。



若要显示设定菜单：

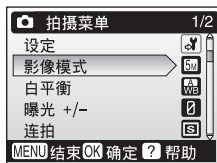

显示情景 (23)、
拍摄、播放或短片菜单。

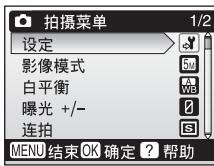

加亮选中设定，然后按
多重选择器的中心按钮。



用多重选择器操作菜单：

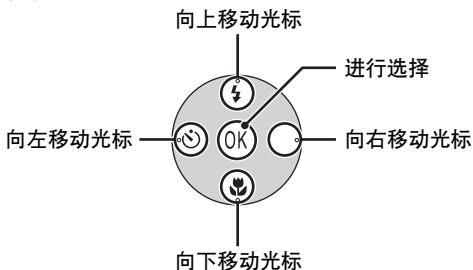

默认设定

有关菜单默认设定（ 95）的信息，请参见附录。

若要从菜单进行选择：

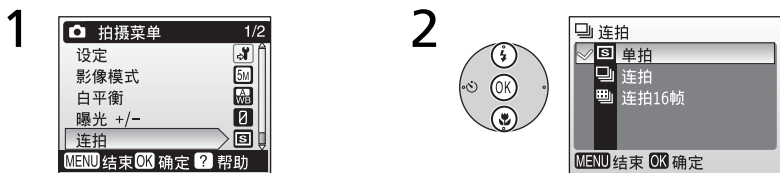

加亮选中菜单项目。
例如连拍

显示选项，加亮选中所需选项。

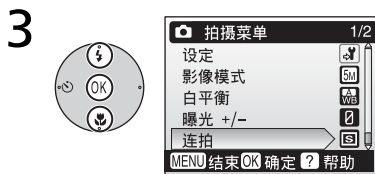

选择加亮选中的选项。

若要在打印设定 (59)、删除已选择的影像 (80)、保护 (80)、传送标记 > 选择影像 (80) 或复制 > 已选择影像 (82) 菜单中选择多张照片：

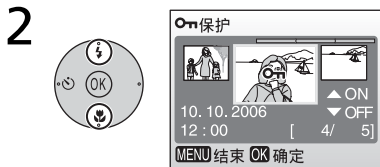
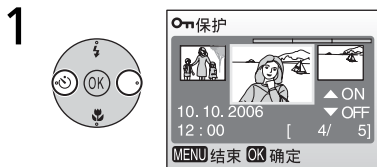

翻动照片，选择所需照片。
当前照片显示在显示屏中央。
例如，保护照片

设定 **ON/OFF** (或打印张数)。
当设定为 **ON** 时，与正在执行的功能对应的图标出现在当前照片的中央。
重复步骤 1 和 2 可选择其它照片。



完成操作。
设定开始生效。

帮助

对于加亮选中项目的帮助，请按 T (?) 按钮。
按 OK 显示加亮选中项目的选项，按 T (?) 退出，或者按 **MENU** 返回拍摄或播放状态。

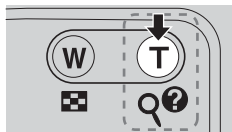

基本相机设定：设定菜单

设定菜单包含以下选项：



选项	说明	页码
菜单	选择菜单的显示方式。	64
欢迎画面	选择打开相机电源时出现的画面。	64
日期	设定时钟并选择所在地时间区和目的地时间区。	64
显示屏设定	调整显示屏亮度和选择显示类型。	66
日期印记	在照片上印制日期或生日计数器。	67
操作音设定	调整操作音和音量设定。	68
警告！图像不清晰	打开或关闭模糊警告。	69
自动关闭	选择显示屏的关闭时间以节省电能。	69
格式化存储卡 / 储存卡格式化	格式化内存或储存卡。	70
语言 /Language	选择相机菜单及信息的显示语言。	70
接口	调整连接电视机或计算机时的设定。	71
重设全部	将相机设定恢复到默认值。	71
电池类型	选择装入相机的电池类型。	71
Ver. 固件版本	显示相机固件版本。	71

默认设定

有关设定菜单的默认设定（ 95）的信息，请参见附录。

MENU 菜单

选择菜单的显示方式。



文字



图标

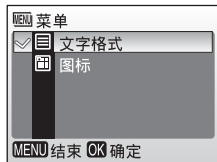

欢迎画面

选择打开相机时所显示的欢迎画面。若要从内存或储存卡中选择照片作为欢迎画面，请选择**选择影像**（欢迎画面中所用的影像是所选影像的拷贝，当删除原始影像或取出储存卡时不会改变）。



日期

设定相机时钟，选择所在地和旅行目的地的时间区。

选项	说明
日期	将相机时钟设定为当前日期和时间（ 9）。
时间区	选择所在地（）或旅行目的地（）的时间区（ 100）；打开或关闭夏季时间。



若要在所在地（🏠）和旅行目的地（➔）时间区之间进行切换：

若要在所在地（🏠）和旅行目的地（➔）时间区之间进行切换：

加亮选中🏠或➔，然后按多重选择器的中心按钮。

时钟设定为所选时间区的时间。当前选择以点表示。



* 若要改变所在地或旅行目的地的时间区，请加亮选中🏠或➔，然后向右按多重选择器。按“基本设定”（🔧 9）所述选择时间区和夏季时间。

🔧 时钟电池

当安装有主电池或连接交流适配器时，时钟电池将进行充电，充电约 10 小时后可提供数天的备用电能。

显示屏设定

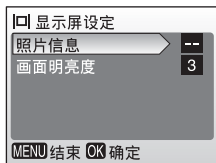

可使用以下选项：

选项	说明
照片信息	选择显示屏中显示的信息。
画面明亮度	从五种显示屏画面明亮度设定中进行选择。





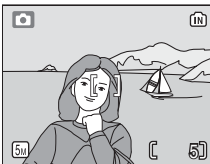
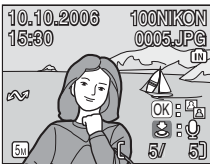

照片信息

可使用以下显示选项：

选项	说明	显示	
		拍摄模式	播放模式
显示信息	显示屏中显示指示 ( 4)。		
隐藏信息	显示屏中不显示指示。		

DATE 日期印记

拍照时在照片上印制日期信息。

选项	说明
 关闭	照片上不显示时间和日期。
 年·月·日	当此选项启用时，将在所拍照片上印制年·月·日或者年·月·日·时间。
 年·月·日·时间	
 日期计数器	时间标记显示拍摄日期和所选日期之间的天数（如下所示）。



对于关闭以外的设定，所选的选项拍摄时在显示屏中以图标表示。

DATE 日期计数器

启用此选项时，将在所拍照片上印制到达指定日期以前的剩余天数或者指定日期过后已经过去的天数。可以用其记录孩子的成长或者生日/婚礼前的剩余天数。

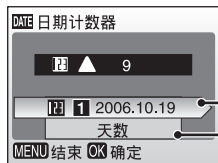
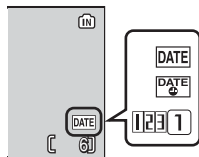

向右按多重选择器查看已存储日期

向右按多重选择器查看显示选项

已存储日期

最多可存储 3 个日期。若要设定，请加亮选中，向右按多重选择器，并输入日期（ 9）。若要选择，请加亮选中，然后按多重选择器的中心按钮。



显示选项	加亮选中天数、年，日或年，月，日，然后按多重选择器的中心按钮。
------	---------------------------------

日期计数器时间标记的示例如下。



📅 日期印记

日期以日期菜单 (📅 64) 中所选顺序记录。日期印记不能用来在现有照片上打印日期信息。对于日期印记和**打印设定 > 日期**之间的区别，请参见“创建 DPOF 打印指令：打印设定” (📅 59)。

以**电视屏幕 (640)**的影像模式设定印制的日期可能难以读取。使用日期印记时请选择**电脑屏幕 (1024)**或更大。

🔊 操作音设定

调整以下操作音设定：

选项	说明
蜂鸣音	选择开启时，操作成功完成时响一次蜂鸣音，发现错误时响三次。
快门音	选择快门音音量。
开始声音	选择打开相机时播放声音的音量。

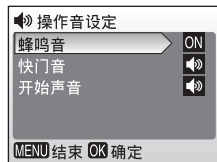

警告！图像不清晰

选择是否显示模糊警告（ 16）。请注意，此警告可能不会一直出现（ 93）。

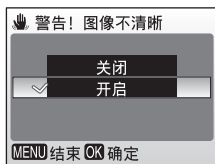

自动关闭

选择为节省电能而自动关闭显示屏以前的时间（ 8）。

选项	说明
自动关闭	选择不进行操作时显示屏关闭前的延迟时间。
睡眠模式	选择开启或关闭。选择开启时，如果30秒（自动关闭设定为1分钟或更短）或1分钟（自动关闭设定为5分钟或更长）内未发现拍摄对象亮度有变化，显示屏将关闭。



无论选择哪个选项，显示菜单时显示屏至少在3分钟内不会关闭，幻灯播放时30分钟内不会关闭。

格式化内存 / 储存卡格式化

如果未插入储存卡，此选项名称为**格式化内存**并格式化内存。否则名称为**储存卡格式化**，并格式化相机所用的储存卡。*请注意，格式化将永久删除所有照片和其它数据。务必在格式化前按需进行备份。*

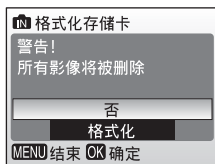

当插入储存卡时有两个格式化选项：**高速格式化**（仅格式化储存卡上用来储存数据的区域）和**格式化**（格式化整个储存卡）。电池电量低时无法进行格式化。

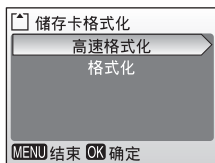

格式化

格式化期间，切勿关闭相机或取出电池 / 储存卡。初次使用前请用**格式化**选项格式化储存卡，以后可以定期对其重新进行格式化。如果不定期进行格式化，性能会随使用而下降。

语言 / Language

从以下选项中选择相机菜单及信息的显示语言：

Deutsch	德语
English	英语
Español	西班牙语
Français	法语
Italiano	意大利语
Nederlands	荷兰语

Русский	俄语
Svenska	瑞典语
日本語	日语
中文(简体)	简体中文
中文(繁體)	繁体中文
한글	韩语



接口

调整连接计算机或视频设备时的设定。

选项	说明
USB	选择用来连接计算机 ( 51) 或打印机 ( 54) 的 USB 选项。
视频模式	选择 NTSC 或 PAL ( 48)。
自动传送	选择开启对所有新照片标上传送到计算机的标记 ( 50)。

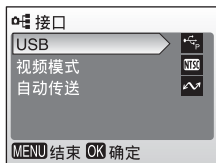

C 重设全部

选择**重设全部**将相机设定恢复到默认值 ( 95)。

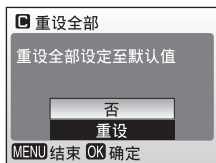

电池类型

为了确保相机显示正确的电量级别 ( 13)，请选择与当前所用电池匹配的类型。

选项	电池类型
碱性电池	碱性电池
COOLPIX (NiMH)	EN-MH1, 氢氧
锂	锂电池

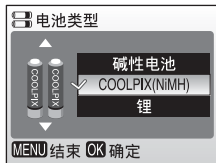

Ver. 固件版本

查看当前相机的固件版本。



拍摄选项：拍摄菜单

除了影像模式以外，以下选项仅在 （自动）模式中可用。有关查看和使用拍摄菜单，请参见“菜单”（ 60）。



选项	说明	
设定	显示设定菜单。	63
影像模式	选择影像尺寸和影像品质。	72
WB 白平衡 *	使白平衡与光源相匹配。	73
曝光补偿	拍摄对象过亮、过暗或对比度过强时可以对曝光进行补偿。	75
连拍 *	逐一或依次拍摄照片。	75
BSS BSS*	用 BSS 选择最清晰的照片。	76
色彩选项 *	控制色彩。	77

* 有关可能会应用到这些设定的限制，请参见附录（ 99）。

拍摄菜单设定

有关拍摄菜单的默认设定（ 95）信息，请参见附录。

影像模式

用数码相机拍摄的照片作为影像文件记录。文件大小以及相应可以记录的影像数（ 98）取决于影像尺寸和影像品质（影像模式）。拍摄前，请根据照片用途选择影像模式。

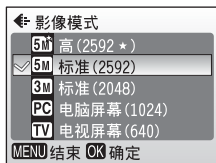

选项	尺寸（像素）	说明
高（2816★） （COOLPIX L2）	2,816 × 2,112	照片的压缩率低于标准，此时影像品质较高。

选项	尺寸 (像素)	说明
5M 高 (2592★) (COOLPIX L3)	2,592 × 1,944	照片的压缩率低于标准, 此时影像品质较高。
6M 标准 (2816) (COOLPIX L2)	2,816 × 2,112	大多数情况下为最佳选择。
5M 标准 (2592) (COOLPIX L3)	2,592 × 1,944	大多数情况下为最佳选择。
3M 标准 (2048)	2,048 × 1,536	尺寸较小时可储存更多照片。
PC 电脑屏幕 (1024)	1,024 × 768	适合计算机显示屏。
TV 电视屏幕 (640)	640 × 480	适合电子邮件或电视机查看。

当前设定在显示屏中以图标显示。

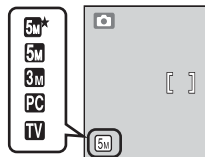

WB 白平衡

对照片进行处理、使不同光线均可产生自然色彩。



选项	说明
WB 自动	白平衡根据照明环境进行自动调整。大多数情况下为最佳选择。
PRE 白平衡预设	特殊照明条件下以中性色彩的物体作为参考设定白平衡 (☞ 74)。
☀ 白天	用于在直射阳光下调整白平衡。
💡 白炽灯	在白炽灯光下使用。
💡 荧光灯	在大多数类型的荧光灯下使用。
☁ 阴天	在阴天条件下拍摄时使用。

选项	说明
 闪光灯	配合闪光灯使用。

对于**自动**以外的设定，当前设定在显示屏中以图标显示。

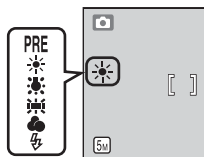

PRE 预设白平衡

在混合照明环境下或者需要对带有强烈色调的光源进行补偿时（例如，为了使在红色色调灯光下拍摄的照片看起来好象是在白色灯光下拍摄的照片一样），可以使用预设白平衡。

1 将白色或灰色参照物放在拍摄时将要使用的照明环境中。

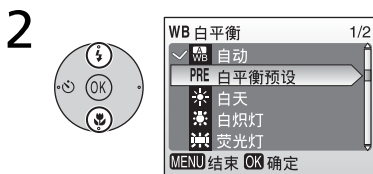

加亮选中白平衡预设。

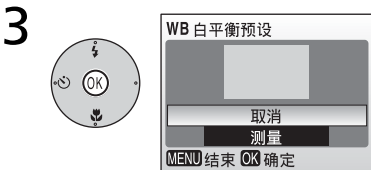

放大参照物。

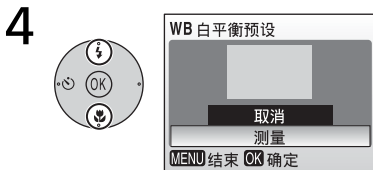

加亮选中测量。

5



对参照物完成构图，然后按多重选择器的中心按钮。
设定白平衡新值。

* 若要恢复最近一次的预设白平衡值，请加亮选中**取消**，然后按多重选择器的中心按钮。

预设白平衡

使用闪光灯时无法测量预设白平衡。

曝光补偿

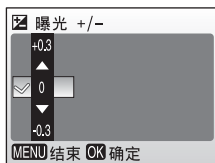

曝光补偿可以让您在 -2.0 EV（曝光不足）和 $+2.0$ EV（曝光过度）之间以 $1/3$ EV 为步长调整相机建议的曝光设定。



连拍

以一系列照片捕捉人像转瞬即逝的表情，拍摄无法预测方向的运动物体，或者捕捉动作。



选项	说明
 单拍	每次按快门释放按钮拍摄一张照片。
 连拍	按下快门释放按钮时，相机最高以每秒 1.7 帧（fps）拍摄照片。当图像模式设定为 6M 标准（2816）时，COOLPIX L2 拍摄 10 张照片；当图像模式设定为 5M 标准（2592）时，COOLPIX L3 拍摄 13 张照片。

选项	说明
 连拍 16 帧	每次按快门释放按钮，相机以每秒约 2 帧的速度拍摄 16 张照片，并将其排列在单张照片（影像尺寸 2,816 × 2,112（COOLPIX L2）/2,592 × 1,944（COOLPIX L3））上，如右所示。

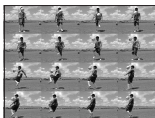

对于**单拍**以外的设定，对焦、曝光和白平衡值在每组照片的首张照片拍摄时即被固定，当前设定在显示屏上以图标显示。

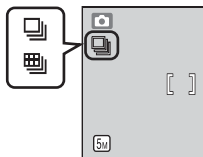

BSS BSS

在闪光灯关闭或放大拍摄对象的情况下，或者在可能会导致照片模糊而意外移动的其他情况下，建议使用“最优拍摄选择器”（**BSS**）。启用 **BSS** 时，当按下快门释放按钮时相机最多拍摄 10 张照片。所拍系列照片中最清晰的照片将被保存，其它照片将被删除。

启动 **BSS** 时显示 **BSS** 图标。

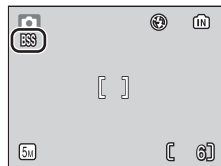
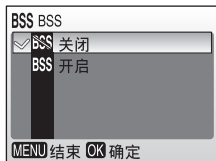





BSS

如果拍摄时拍摄对象移动或构图改变，**BSS** 可能无法产生理想效果。

🔍 色彩选项

使色彩更加鲜艳或以单色拍摄照片。

选项	说明
 标准色彩	自然色彩。
 鲜艳	鲜艳的“影印”色彩。
 黑白	拍摄黑白照片。
 棕褐	拍摄棕褐色照片。
 冷色调	拍摄具有蓝色调的单色照片。



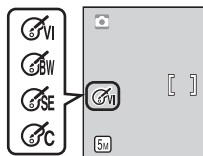
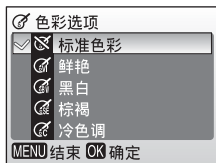

可以在显示屏上预览所选选项的效果。对于**标准色彩**以外的设定，当前设定在显示屏中也会以图标显示。



播放选项：播放菜单

播放菜单包含以下选项。有关查看和使用播放菜单，请参见“菜单”（ 60）。



选项	说明	
 设定	显示设定菜单。	63
 打印设定	选择要打印的照片。	78
 幻灯播放	以自动幻灯播放形式查看照片。	79
 删除	删除全部或所选照片。	80
 保护	防止选中的照片被误删除。	80
 传送标记	改变现有照片的传送标记。	80
 小图片	创建当前照片的小拷贝。	81
 复制	在储存卡和内存之间复制文件。	82

打印设定

创建用于 PictBridge 打印机和支持 DPOF 设备的数码“打印指令”（ 59）。

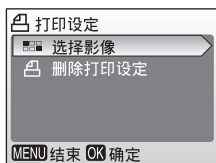

幻灯片播放

以自动“幻灯片播放”播放照片，照片之间的间隔约为3秒。

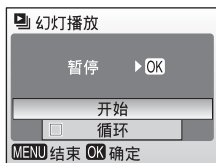

1

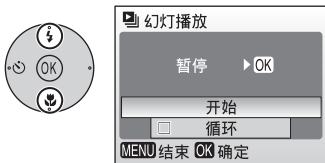

加亮选中开始。

2

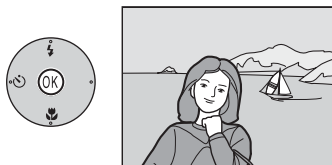

开始幻灯片播放。

短片

短片在幻灯片播放中将短片的第一帧显示为静态影像。

“循环”

选择**循环**重复幻灯片播放直到按多重选择器的中心按钮为止。请注意，如果30分钟内不进行操作，显示屏将自动关闭。

若要跳到下一张照片，请向右按多重选择器，向左按多重选择器将返回前一张照片。向下按住多重选择器可以快进或快退。若要暂停幻灯片播放，请按多重选择器的中心按钮。

当幻灯片播放结束或暂停时，将出现如右所示的菜单。加亮选中**重新开始**并按多重选择器的中心按钮重新开始播放，或者选择**结束**结束播放并返回播放菜单。

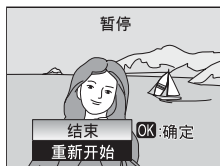

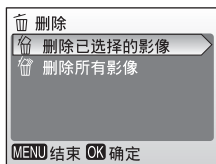

删除

删除全部或所选照片。请注意，标有  图标照片是受到保护的，不能删除。





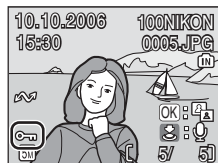

保护

防止选中的照片被误删除。受保护的的照片标有  图标（见右图和下图），用  按钮或播放菜单的删除选项无法删除。不过请注意，格式化可以删除受保护的文件（ 70）。



传送标记

标记照片，使照片可以在通过附带的 USB 电缆连接相机和安装有“PictureProject”（附带软件）的个人计算机时可以自动传送到计算机。默认设定中，所有照片均有标记。

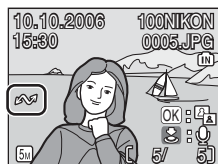
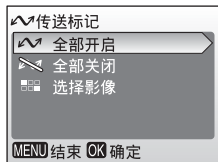

选项	说明
 全部开启	将全部影像标记为传送。
 全部关闭	清除所有影像的传送标记。
 选择影像	将所选照片标记为传送（  62）。

选择为传送的照片标有  图标。





小图片

创建当前照片的小拷贝。从以下尺寸中选择：

选项	说明
 640 × 480	适合电视播放。
 320 × 240	适合网页显示。
 160 × 120	适合电子邮件。

将出现确认对话框。加亮选中**是**，然后按多重选择器的中心按钮以所选尺寸创建拷贝。

播放时，小拷贝以灰色边框表示；全屏查看拷贝时，将出现、或图标。

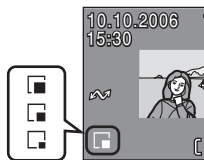
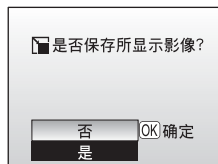



小图片

为了减少文件尺寸对小拷贝进行了压缩，因此在其它型号的 Nikon 相机上查看时可能无法正确显示或传送。有关小拷贝的更多信息，请参见附录（ 100）。

复制

在内存和储存卡之间复制照片。

选项	说明
	从内存复制照片到储存卡。
	从储存卡复制照片到内存。

选择以上选项之一将出现如右所示的菜单。选择**已选择影像**选择要复制的照片（ 62），或者选择**所有影像**复制所有照片。

将出现确认对话框。加亮选中**是**，然后按多重选择器的中心按钮复制影像。

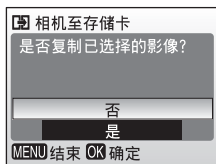
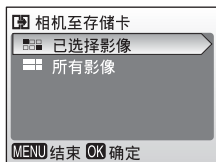

复制

本相机可能无法复制用其它品牌相机创建的照片或者计算机修改过的照片。有关储存拷贝的更多信息，请参见第 99-100 页。

选购配件

编写本手册时，本相机有以下选购配件可选。详情请联系您当地的零售商或 Nikon 代表。

充电电池	Nikon EN-MH1 充电 NiMH 电池（EN-MH1-B2）
电池充电器	MH-71 电池充电器
交流适配器	EH-65A 交流适配器组件（连接方法如图所示）

无法使用 EH-62B 交流适配器组件。

经认可的储存卡

下列储存卡已经过测试并准予用于 COOLPIX L2/L3：

SanDisk	64MB、128MB、256MB、512MB、1GB/256MB*、512MB*、1GB*
Toshiba	64MB、128MB、256MB、512MB、1GB/128MB*、256MB*、512MB*
Panasonic	64MB、128MB、256MB、512MB、1GB/256MB*、512MB*、1GB*

* 高速（10MB/s）

未测试其他卡。有关以上储存卡的更多信息，请与制造商联系。

储存卡

- 仅可使用安全数码（SD）储存卡。
- 初次使用前请格式化储存卡（ 70）。
- 格式化时，或者数据正在写入或从储存卡删除时，切勿弹出储存卡、关闭相机、取出电池或断开交流适配器。不遵守此注意事项可能会导致数据丢失或者相机 / 储存卡损坏。
- 请勿拆卸或改装。
- 请勿跌落、弯曲、接触水或强烈震动。
- 请勿用手指或金属物体接触储存卡的金属端子。
- 请勿在储存卡上粘贴标签或粘胶纸。
- 请勿放置于直射阳光下、封闭车辆中或其它高温之处。
- 请勿放置于高湿度或有腐蚀性气体的环境中。

爱惜相机

请在储藏或使用相机时遵循以下注意事项，以确保您能持续使用您的 Nikon 产品。

✔ 谨慎装卸镜头以及所有可移动部件

切勿对镜头、显示屏、储存卡插槽或电池舱和镜头盖施加大力。这些部件容易损坏。对镜头盖施加大力可能会造成相机故障或损坏镜头。如果显示屏破损，请注意防止碎玻璃划伤，以及防止显示屏中的液晶接触皮肤或进入眼睛 / 口内。

✔ 切勿将镜头长时间对着强光源

使用或存放相机时，避免将镜头长时间对着太阳或其它强光源。强烈的光线可能会造成 CCD 图像传感器退化，在照片中产生白色污斑。

✔ 在拔下或切断电源之前请先关闭相机

当相机处于开启状态时，或者正在记录或删除影像时，切勿拔下电源或取出电池。如果强行切断相机电源将可能导致数据丢失、相机内存或内部电路损坏。为防止突然断电，当相机使用交流适配器时，请勿将相机从一个地方移动到另一个地方。

✔ 保持干燥

若将本品浸入水中或放在高湿度的环境中将会损坏本品。

✔ 避免跌落

如果受到强烈撞击或振动，相机可能会发生故障。

✔ 使相机远离强磁场

切勿在会产生强电磁辐射或磁场的设备附近使用、储藏相机。无线电发射器等产生的强静电或磁场可能会影响显示屏、损坏储存卡中的数据或影响相机的内部工作电路。

✔ 避免温度骤变

温度的突变，诸如在寒冷天进出温暖的大楼将可能会使相机内部结露。为避免结露，请将相机事先装入手提包或塑料袋内，以防温度突变。

电池

- 取出相机时请检查电池电量，如果需要请更换电池 (图 13)。如果可以的话，请在重要场合拍照时携带备用电池。
- 天气寒冷时电池容量可能会降低。在寒冷天气到户外拍摄前，请确保电池电量充足。请将备用电池放在暖和的地方，需要时可交换使用。一旦回暖，电池电量可能会有所恢复。
- 电池触点处的脏物可能会影响相机工作。
- 旧电池是有价值的资源。请按当地法规回收旧电池。

清洁

镜头	请勿让手指碰到玻璃部件。可使用吹气球（一种通常一端接有橡皮球，可挤压出气流吹在其它物体上的小装置）除去灰尘或棉绒。要除去指纹或其它用吹气球无法除去的污渍，可以用干净软布，从镜头的中间开始，以螺旋运动的方式向镜头的边缘擦拭。如果这种方法无效，请用稍稍蘸有商用镜头清洁剂的清洁布来清洁镜头。
显示屏	用吹气球除去灰尘或棉绒。若要除去指纹或其它污渍，请用柔软的干布擦拭显示屏，注意切勿用力。
机身	用吹气球除去灰尘、脏物或沙粒，然后用柔软干布轻轻擦拭。在沙滩或海滨用过相机后，用干布蘸少许清水轻轻擦去沙粒或盐分，然后完全晾干。请注意，异物进入相机可能会造成不属于保修范围的损坏。

请勿使用酒精、稀释剂或其它挥发性化学物质。

储存

不使用时请关闭相机。收起相机前请检查电源指示灯是否已经关闭，如果相机长时间不用请取出电池。切勿将相机与石油精或樟脑球一起存放，或存放在以下场所：

- 靠近可能产生强磁场的设备（例如电视机或收音机等）
- 暴露在 -10°C 以下或 50°C 以上的环境中
- 通风不良、湿度超过 60% 的地方

为防止发霉，每月应至少取出相机一次。打开相机并释放快门数次，然后再将相机重新存放。

有关显示屏的注意事项

- 显示屏可能含有少量始终发亮或不发亮的像素。这是所有 TFT LCD 显示屏的共性，并非故障。使用相机拍摄的影像将不会受到影响。
- 当对准明亮的拍摄对象时，显示屏中可能出现向两边变白的垂直彗星式扫尾。该现象即通常所说的“拖影”，它不会出现在最终的照片上，并非故障。在短片中可能出现一些拖影。
- 显示屏中的图像在明亮的光线下可能难以看清。
- 显示屏由 LED 背光照亮。若显示屏开始变暗或闪烁，请与 Nikon 服务中心联系。

错误信息

下表列出的是出现在显示屏上的错误信息和其它警告以及处理方法。



显示	问题	解决方法	
 (闪烁)	未设定时钟。	设定时钟。	64
	电池电量低。	准备备用电池。	6
警告！ 电池耗尽	电池电量耗尽。	更换电池。	6, 71
AF● (● 闪烁红色)	相机无法对焦。	重新构图。	15
 (闪烁)	快门速度过慢。照片可能模糊。	使用闪光灯，或使用三脚架，将相机放在水平表面上，或用肘部顶住身体双手握住相机等方法稳定相机。	16, 18
警告！ 相机正在记录中，请稍候 	记录完成以前，相机无法执行其它操作。	当记录完成时，信息将从显示屏上自动消失。	—
记忆卡被写保护	写保护开关在“Lock (锁定)”位置。	将写保护拨至“写入”位置。	12
此卡无法使用 	访问储存卡时出错。	<ul style="list-style-type: none"> • 请使用经认可的储存卡。 • 检查接头是否清洁。 • 确认储存卡是否正确插入。 	83
警告！ 无法读取储存卡 			11
存储卡没有格式化  格式化 否	储存卡未针对本相机使用进行格式化。	加亮选中 格式化 ，然后按  格式化储存卡，或者关闭相机换卡。	11, 70











显示	问题	解决方法	
无法保存影像  或 	记录照片时出错。	格式化内存或储存卡。	70
	相机用尽了所有的文件编号。	<ul style="list-style-type: none"> • 插入新的储存卡。 • 格式化内存或储存卡。 	11 70
	无法创建裁剪拷贝、D-lighting 拷贝或小拷贝。	选择支持裁剪、D-lighting 或小图片的照片。	100
	照片无法用于欢迎画面。	选择 640×480 像素或更大的照片。	—
	无法复制照片。	从目标位置删除照片。	80
没有声音文件	内存或储存卡中无声音录制数据。	按  改变到声音录制模式。	33
不能录制短片	录制短片时出现超时错误。	选择写入速度更快的储存卡。	83
内存容量不足  或 	储存卡已满。	• 选择较小影像尺寸。	72
		• 删除照片。	80
		• 插入新的储存卡。	11
		• 取出储存卡，使用内存。	11
储存卡没有影像	无照片可播放。	—	—
文件内没有影像数据	文件不是用 COOLPIX L2/L3 创建的。	在计算机或其它设备上查看文件。	—
所有影像被隐藏	无照片供欢迎画面或幻灯播放使用。	—	—
无法删除该影像	照片受保护。	解除保护。	80
新城市在目前设定时间区内	目的地的时间区与所在地的相同。	如果目的地的时间区与所在地相同，无需改变时间区。	64





显示	问题	解决方法	
镜头错误	镜头出错。	关闭相机再重新开启。若错误仍然存在，请联系零售商或 Nikon 代表。	13
通信错误	传送或打印时 USB 电缆连接断开。	如果 PictureProject 显示出错，单击 确定 退出。关闭相机，重新连接电缆，然后继续操作。	49
	USB 选项不正确。	选择正确的 USB 选项。	51
	PictureProject 不启动。	更多信息请参见（CD 中）PictureProject 参考手册。	—
没有标识为传送的影像	没有选择要传送的照片。	选择传送照片后重试。	80
传送错误	传送出错。	<ul style="list-style-type: none"> • 检查电池电量。 • 检查 USB 电缆是否已经连接。 	13 49
系统错误	相机内部电路出错。	关闭相机，取出电池后重新插入，然后打开相机。若错误仍然存在，请联系零售商或 Nikon 代表。	6, 13
打印机错误 检查打印机状态	打印机出错。	检查打印机。若要继续，加亮选中 回复 （如果有的话），然后按 OK 。	—

故障诊断

若您的相机不能进行正常操作，请在联系零售商或 Nikon 代表以前，先查看下面的常见问题一览表。更多信息请参见最右一栏中的页码。

问题	原因 / 解决方法	
未作警告 相机即关闭	<ul style="list-style-type: none">• 电池电量不足。• 电池温度过低。	13 86
显示屏空白	<ul style="list-style-type: none">• 相机处于关闭状态。• 电池电量耗尽。• 待机模式：半按快门释放按钮。• 闪光指示灯闪烁：等待闪光灯充电。• USB 电缆已连接。• A/V 电缆已连接。	13 13 8, 69 18 49, 54 48
显示屏上无指示	照片信息选择了 隐藏信息 。选择 显示信息 。	66
显示屏难以看清	<ul style="list-style-type: none">• 调整显示屏的画面明亮度。• 显示屏太脏：清洁显示屏。	66 86
相机时钟不正确	请定期检查时钟走时是否准确，必要时请重新设定时钟。设定时钟以前拍摄照片的时间标记为“00.00.0000 00:00”；短片为“01.01.2005 00:00”。	64
相机设定被重设	时钟电池电量耗尽：对时钟电池充电。	65
按了快门释放按钮却不能拍摄照片	<ul style="list-style-type: none">• 相机在播放模式：按  按钮。• 出现菜单：按 MENU 按钮。• 电池电量耗尽。• 闪光指示灯闪烁：闪光灯正在充电。	43 60 13 18

问题	原因 / 解决方法	
相机无法用自动对焦完成对焦	<ul style="list-style-type: none"> 拍摄对象的对比度过低，有大量相同几何图案，在画面中所占面积过小，或者拍摄对象包含许多细节，亮度明显不同的物体或者与相机距离不同的物体。使用对焦锁定对距离相同的其它对象进行对焦。 对焦出错。关闭相机再重新开启。 	15 13
照片模糊	<ul style="list-style-type: none"> 使用闪光灯。 使用 BSS。 使用三脚架和自拍。 	18 76 20
照片太暗 (曝光不足)	<ul style="list-style-type: none"> 闪光灯处于关闭状态。 闪光灯窗被遮挡。 拍摄对象超出闪光灯的闪光范围。 曝光补偿值过低。 拍摄对象背光：选择  (情景模式) 或使用填补闪光。 	18 14 18 75 18, 31
影像中出现任意分布的明亮像素 (“噪点”)	快门速度太慢。可通过以下措施降低噪点： <ul style="list-style-type: none"> 使用闪光灯 选择情景模式的 、、、、、 或  	18 23
照片上有污点	镜头不洁。清洁镜头。	86
颜色不自然	白平衡与光源不匹配。	73
闪光灯不闪光	闪光灯处于关闭状态。请注意，在  模式和某些情景模式，当连拍选择了单拍以外的选项或者启用 BSS 时，闪光灯会自动关闭。	18, 75, 97
使用闪光灯时照片中出现亮斑	闪光被空气中的颗粒反射。关闭闪光灯。	18

问题	原因 / 解决方法	
模糊警告不出现	在自拍模式中或者当情景模式选择  、  或  时，当连拍选择单拍以外的选项或者启用 BSS 时，模糊警告不会出现。	20, 28, 31, 75, 76
释放快门时无操作音	操作音设定 > 快门音选择了关闭。	68
光学变焦无法使用	拍摄短片时无法使用光学变焦。	39
数码变焦无法使用	在取景辅助模式中或者当连拍选择单拍以外的选项时，无法使用数码变焦。	23, 39, 75
影像模式无法使用	当连拍选择连拍 16 帧或者情景模式选择“运动连拍”时，影像模式无法调整。	28, 75
日期印记无法使用	相机时钟尚未设定。	64
照片上不显示日期	用全景功能拍摄的短片或照片上不会出现日期。	32, 40
文件无法播放	文件已被计算机或其它品牌的相机覆盖或重命名。	—
无法放大照片	无法对短片、小图片或裁剪为小于 320 × 240 的照片进行缩放播放。	—
无法录制声音备忘	无法对短片添加声音备忘。	—
无法使用裁剪、D-lighting 或小图片选项	这些选项无法用于短片，也可能无法用于其它相机拍摄的照片。选择支持裁剪、D-lighting 或小图片的照片。	100
无法将照片标记为传送	标记为传送的照片不能超过 999 张。用 PictureProject 的传送按钮传送照片。	50
传送标记不出现	照片是用其它型号的相机标为传送的。用 COOLPIX L2/L3 将照片标为传送。	—

问题	原因 / 解决方法	
与相机连接时 PictureProject 不启动	<ul style="list-style-type: none"> • 相机处于关闭状态。 • 电池电量耗尽。 • USB 电缆未正确连接。 • 未选择正确的 USB 选项。 • 相机未和设备管理器中注册（仅限 Windows）。 更多信息请参见（CD 中） PictureProject 参考手册。	13 13 49 51 —
电视机上不显示照片	选择正确的视频模式。	48
格式化内存 > 格式化选项无法使用	电池电量不足。	13, 70

电子控制式相机



















在极少数的情况下，显示屏会出现乱码且相机可能停止工作。一般来说，该现象可能是由于强烈的外部静电所造成的。请关闭相机，取出并更换电池，然后重新打开相机。如果故障依旧，请联系零售商或 Nikon 代表。请注意，一旦按上述说明切断电源，可能导致在问题发生时尚未记录到内存或储存卡中的所有数据丢失。已经记录的数据不会受到影响。







附录

默认 ( 42、61、63、72)

重设全部选择重设可以恢复以下默认设定：

选项	默认
模式	
闪光模式 ( 18)	自动
自拍 ( 20)	关闭
近拍特写 ( 22)	关闭
设定菜单	
欢迎画面 ( 64)	动画
照片信息 ( 66)	显示信息
画面明亮度 ( 66)	3
日期印记 ( 67)	关闭
蜂鸣音 ( 68)	开启
快门音 ( 68)	标准
开始声音 ( 68)	标准
警告！图像不清晰 ( 69)	开启
自动关闭 ( 69)	1 分钟
睡眠模式 ( 69)	关闭
自动传送 ( 71)	开启
菜单 ( 64)	文字格式



选项	默认
情景模式 ( 23)	人像
人像辅助 ( 25)	
风景辅助 ( 27)	
运动辅助 ( 28)	
夜间人像辅助 ( 28)	
拍摄菜单	
影像模式 ( 72)	标准 (2816) (COOLPIX L2)/ 标准 (2592) (COOLPIX L3)
白平衡 ( 73)	自动
曝光补偿 ( 75)	0
连拍 ( 75)	单拍
BSS ( 76)	关闭
色彩选项 ( 77)	标准色彩
短片菜单	
短片选项 ( 41)	小短片 320
自动对焦模式 ( 42)	单次对焦
PictBridge	
纸型 ( 56)	默认

选择**重设**也可从储存体清除当前的文件编号（ 99）。编号将从可用的最小编号继续（若要将文件编号重设为 0001，请先删除所有照片，然后再选择**重设**）。所有其它设定不会受到影响，包括**日期**（ 64）、**日期计数器**（ 67）、**语言 / Language**（ 70）、**USB**（ 71）、**视频模式**（ 71）和**电池类型**（ 71）。

支持的标准

- **DCF**：Design Rule for Camera File System（DCF）是数码相机行业广泛采用的标准，可以确保不同品牌相机互相兼容。
- **DPOF**：Digital Print Order Format（DPOF）是行业广泛采用的标准，可以利用储存卡中保存的打印指令进行照片打印。
- **Exif 2.2**：本相机支持 Exif（Exchangeable Image File Format for Digital Still Cameras）2.2，利用此标准可以实现在与 Exif 兼容的打印机上输出影像时利用照片上保存的信息进行最优色彩重现。
- **PictBridge**：数码相机和打印机行业共同推出的标准，无需将相机连接到计算机即可直接将照片输出到打印机。

情景模式设定 (23)













下表列出了各情景的默认闪光模式、自拍和近拍特写设定。当相机关闭、选择  (自动) 或  (短片) 模式、播放照片或在设定菜单中**重设全部选择重设**时, 这些设定将被恢复。括号中的设定可以改变。

模式	闪光模式 ( 18)	自拍 ( 20)	近拍特写 ( 22)
人像	 	(关闭)	关闭
风景	 * /  AUTO)	(关闭)	关闭
运动	 	关闭	关闭
夜间人像	 	(关闭)	关闭
宴会	 	(关闭)	关闭
海滩 / 雪景	 AUTO)	(关闭)	关闭
夕阳	 	(关闭)	关闭
黄昏 / 黎明	 	(关闭)	关闭
夜景	 	(关闭)	关闭
近摄	 AUTO)	(关闭)	开启
博物馆	 	(关闭)	(关闭)
烟花表演	 	关闭	关闭
复制	( )	(关闭)	(关闭)
背光		(关闭)	关闭
全景功能	 	关闭	关闭

* 左背景和右背景的默认设定为  AUTO。可以选择其它模式。

影像模式 (72) 和短片选项 (41)

下表列出了内存和 256MB 的储存卡可以保存的照片数量或短片的最长总长度，以及静态照片尺寸。

影像模式 / 短片选项	内存 (23MB)	256MB 储存卡	打印尺寸 (以 300dpi 打印) (cm)
 高 (2816★) (COOLPIX L2)	8	83	24 × 18
 高 (2592★) (COOLPIX L3)	9	98	22 × 16.5
 标准 (2816) (COOLPIX L2)	16	165	24 × 18
 标准 (2592) (COOLPIX L3)	18	192	22 × 16.5
 标准 (2048)	29	302	17 × 13
 电脑屏幕 (1024)	99	1028	9 × 7
 电视屏幕 (640)	213	2203	5 × 4
 电视短片 640★	21 秒	3 分 39 秒	—
 电视短片 640	42 秒	7 分 15 秒	—
 小短片 320★	42 秒	7 分 15 秒	—
 小短片 320	1 分 22 秒	14 分 16 秒	—
 小短片 160	4 分 33 秒	47 分 8 秒	—

* 所有数值均为近似值。可以保存的短片的最长总长度和照片数量因储存卡品牌而异，对于 JPEG 影像还要取决于拍摄的情景类型。如果储存照片数超过 9999 张，曝光计数器将显示为 9999。

相机设定限制 (72)

在  模式中对以下设定有限制：



闪光模式	连拍选择单拍以外的设定或者启用 BSS 时，闪光灯关闭。选择单拍或关闭 BSS 时，将恢复原始模式。
自拍	如果启用自拍，无论连拍和 BSS 所选的设定如何，释放快门时均只拍一张照片。拍照完毕或关闭自拍时，连拍和 BSS 将恢复原始设定。
连拍	选择连拍或连拍 16 帧关闭 BSS 。当选择单拍时， BSS 的原始设定不会恢复。
BSS	启用 BSS 时，连拍设定为单拍。关闭 BSS 时，原始设定不会恢复。
白平衡	当色彩选项选择黑白、棕褐或冷色调时，白平衡设定为自动且无法调整。选择标准色彩或鲜艳时，将恢复为原始白平衡设定。

影像文件和文件夹名称

照片、短片、录音和声音备忘的文件名由三部分组成：4 位字母标识、由照相机按升序自动分配的 4 位数文件编号以及 3 位字母的扩展名（例如“DSCN0001.JPG”）。

原始文件	标识	扩展名
静态照片	DSCN	.JPG
短片	DSCN	.MOV
录音 / 声音备忘	DSCN	.WAV



拷贝	标识	扩展名
裁剪拷贝	RSCN	.JPG
小拷贝	SSCN	.JPG
D-lighting 拷贝	FSCN	.JPG
声音备忘	与照片相同	.WAV

保存照片的文件夹名称由三位数的文件夹编号和五位字符标识组成：用全景功能拍摄的照片为“P_”加上三位序列号（例如“101P_001”； 31），所有其它照片为“NIKON”（例如“100NIKON”）。文件夹最多可以存放 200 张照片；如果当前文件夹已有 200 张照片时，将会创建比当前文件夹编号大一的新文件夹。如果当前文件夹编号为 999 且包含 200 张照片或者照片编号达到 9999 时，需格式化储存介质（ 70）或插入新储存卡后才能继续拍照。

用复制 > 已选择影像复制的文件被复制到当前文件夹时，将从储存体中的最大文件编号开始按升序对其指定新的文件编号。复制 > 所有影像将复制源设备中的所有文

件夹；文件名不会改变，不过会从目标设备中的最大文件夹编号开始按升序指定新的文件夹编号（ 82）。

拷贝（ 45、46、81、82）

用裁剪（ 45）、D-lighting（ 46）和小图片（第 81 页）创建的拷贝与原始文件有相同的传送标记，不过没有打印或保护标记。用复制（ 82）创建的拷贝与原始文件有相同的保护标记，不过没有打印或传送标记。裁剪和小图片选项不能用于裁剪或小图片创建的拷贝；D-lighting 无法用于 D-lighting 创建的拷贝。

时间区（ 9、64）

相机支持以下时间区。不支持小于一小时的增量；若您前往或来自在格林威治时间（GMT）基础上以半小时或四分之一小时为单位增量的地区（例如，阿富汗、澳大利亚中部、印度、伊朗、尼泊尔或纽芬兰等地）时，请将相机时钟设定为当地时间（ 9、64）。

GMT +/-	地区	GMT +/-	地区
-11	Midway, Samoa	+1	Madrid, Paris, Berlin
-10	Hawaii, Tahiti	+2	Athens, Helsinki
-9	Alaska, Anchorage	+3	Moscow, Nairobi
-8	PST (PDT) : Los Angeles, Seattle, Vancouver	+4	Abu Dhabi, Dubai
-7	MST (MDT) : Denver, Phoenix, La Paz	+5	Islamabad, Karachi
-6	CST (CDT) : Chicago, Houston, Mexico City	+6	Colombo, Dhaka
-5	EST (EDT) : New York, Toronto, Lima	+7	Bangkok, Jakarta
-4	Caracas, Manaus	+8	Beijing, Hong Kong (HK), Singapore
-3	Buenos Aires, São Paulo	+9	Tokyo, Seoul
-2	Fernando de Noronha	+10	Sydney, Guam
-1	Azores	+11	New Caledonia
±0	London, Casablanca	+12	Auckland, Fiji

刷新 Nikon EN-MH1 充电 NiMH 电池 (6、83)

MH-71 电池充电器和 EN-MH1 NiMH 电池在有些地区随相机提供，另外也作为选购件出售 ( 83)。如果 NiMH 电池长时间未用或者电量未充足，电池容量可能会暂时降低。按以下方法刷新几次后电池容量会恢复到正常水平。

1 将两节电池装入充电器 ( 6)。

2 按 REFRESH 按钮直到 REFRESH 指示灯亮起，合上盖子。电池放完电时 REFRESH 指示灯熄灭。此时可以取出电池或留在 MH-71 中重新充电 ( 6)。取出电池后拔下充电器插头。

若要在电池电量放完以前继续充电，或者在充电开始后刷新电池，请按住 REFRESH 按钮两秒左右。

电池刷新后如果电量维持时间不长，表示电池已经老化，无法再用。

技术规格

Nikon COOLPIX L2/L3 数码相机

类型	小型数码相机
有效像素	600 万 (COOLPIX L2) /510 万 (COOLPIX L3)
CCD	1/2.5 英寸 CCD ; 像素总数: 618 万 (COOLPIX L2) /525 万 (COOLPIX L3)
影像尺寸 (像素)	<ul style="list-style-type: none">• COOLPIX L2: 2,816 × 2,112 (2816*, 2816)• COOLPIX L3: 2,592 × 1,944 (2592*, 2592)• 2,048 × 1,536 (2048) • 1,024 × 768 (1024)• 640 × 480 (640)
镜头	Zoom-Nikkor, 3 倍光学变焦
焦距	F=6.3-19.2mm (相当于 35mm [135] 相机格式: 38-116mm)
f/- 数字	f/3.2-f/5.3
结构	5 片 5 组
数码变焦	最大 4 倍 (相当于 35mm [135] 相机格式: 464mm)
自动对焦 (AF)	对比检测 AF
对焦范围 (从镜头测量)	约 30cm - ∞ 近拍特写模式: 约 10cm - ∞ (广角)
对焦区域选择	中央
显示屏	2 英寸、86,000 点、TFT LCD 显示屏、亮度可调
画面覆盖率近似值	拍摄模式: 水平 97%, 垂直 97% 播放: 水平 100%, 垂直 100%
储存	
介质	内存 (约 23MB) /SD (安全数码) 储存卡
文件系统	支持 DCF、Exif 2.2 和 DPOF
文件格式	压缩: 符合 JPEG 标准 短片: QuickTime 音频文件: WAV
曝光	
测光	矩阵、中央重点

曝光控制	带有曝光补偿的自动程序曝光 (-2.0-+2.0EV, 步长 1/3EV)
范围	广角: +2.5-+16.0EV 望远: +4.1-+17.5EV
快门	机械和电荷耦合电子快门
速度	4-1/1500 秒
光圈	磁性控制
范围	f/3.2 和 f/6.4 (广角)
ISO 感光度	约相当于 ISO 50 (自动增益相当于 ISO 200)
自拍	约 10 秒
内置闪光灯	
范围 (近似值)	广角: 0.3-3.0m 望远: 0.3-1.75m
同步方式	感应式闪光系统
I/O 端口	音频视频输出 / 数码 IO (USB)
接口	USB
视频输出	可以选择 NTSC 或 PAL 制式
支持的语言	中文 (简繁体)、荷兰语、英语、法语、德语、意大利语、日语、韩语、俄语、西班牙语、瑞典语
电源	<ul style="list-style-type: none"> • 两节 AA 碱性、氢氧或锂电池 • 两节 EN-MH1 NiMH 充电电池 • EH-65A 交流适配器组件
电池使用时间	COOLPIX L2: 碱性电池可拍摄约 180 张、锂电池 600 张或者 EN-MH1 电池 320 张 * COOLPIX L3: 碱性电池可拍摄约 200 张、锂电池 630 张或者 EN-MH1 电池 330 张 *
近似尺寸	91 × 60.5 × 26mm (宽 × 高 × 深)
近似重量	120g, 不装电池或储存卡
操作环境	
温度	0-+40°C
湿度	低于 85% (不结露)

* 根据 Camera and Imaging Products Association (CIPA) 标准测量相机电池的使用时间。测量温度为 25°C；每张照片均调整变焦，50% 闪光，影像模式设定为标准。

除非另有说明，否则所有数据均指使用以 25°C 室温操作的、电量充足的 EN-MH1 电池的相机。

MH-71 电池充电器（选购；有些地区随相机提供）	
额定输入	AC 100–240V、0.11–0.065A、50/60Hz
充电输出	DC 1.2V/2000mA
适用电池	Nikon EN-MH1 充电 Ni-MH 电池
放电时间	约 5 小时
充电时间	约 2.5 小时
操作温度	5–35°C
近似尺寸	70 × 79 × 30mm（宽 × 高 × 深）
电源线长度	约 1800mm
近似重量	110g，不包括电源线

技术规格

对于本手册可能出现的错误，Nikon 不承担任何责任。本产品外观及技术规格若有变更，恕不另行通知。

EN-MH1 NiMH 电池

如果在没有先完全放电的情况下对 NiMH 电池重复充电，电池容量将会减少。完全放电后电池将恢复正常。请注意，NiMH 电池不使用时会逐渐放电；使用前请立即对电池进行刷新。

符号

⏸ (等待) 图标, 88

▶ (播放) 按钮, 17, 40, 43-47

🎬 (短片) 模式, 39

🗑 (删除) 按钮, 17, 44, 45

📷 (自动) 模式, 13, 16

A

AE-L, 32

AV-out (音频 / 视频输出) 连接, 48

AV 电缆, 48

B

白平衡, 73-75, 99

 预设, 73-75

帮助, 62

保护, 80

曝光补偿, 75

背光的拍摄对象, 18, 31

变焦, 14

 按钮, 3, 14

 播放, 45

 光学, 14

 数码, 14

 指示, 4, 14

播放, 17, 43-47

 变焦, 45

 菜单, 60, 78-82

 短片, 40

 全屏, 43

 缩略图, 44

 在电视机上, 48

播放菜单, 60, 78-82

C

菜单, 60, 64

裁剪照片, 45

操作音, 39, 68

操作音设定, 68

重设全部, 71, 95-98

储存卡, 4-5, 11, 83, 98

 插槽, 12

 插入和取出, 11

 格式化, 70

 认可的, 83

 容量, 98

储存卡格式化, 70

 传送, 49-51

 标记, 50, 71, 80

 传送标记, 80

 照片, 71, 80

 错误信息, 88-90

D

打印尺寸, 56, 98

打印设定, 59, 78

带, 相机, 2

Design rule for Camera File System, 96

电池, 6, 71

 电池类型, 71

 电量级别指示, 13, 88

 电视机, 48

 连接到, 48

 电源开关, 2, 13

 电源指示灯, 2, 13

 电子邮件, 73

Digital Print Order Format, 57-59, 96

D-lighting, 46

短片, 39-42

 查看, 40

 录制, 39, 41

短片菜单, 41

对焦, 4, 15, 42

 脸部优先, 25-27

 模式, 42

 模式短片, 42

 区域, 4, 15

 锁定, 16

 指示, 15

多重选择器, 3, 9, 61

E

Exif 2.2, 96

F

风景, 27, 30

复制 (播放菜单), 82, 100

辅助模式, 24-28

G

格式化, 12, 70

格式化存储卡, 70

构图, 14, 24-28

 辅助, 24-28

 引导框, 24-28

固件, 71

固件版本, 71

H

黑白, 77

幻灯播放, 79

欢迎画面, 63

J

计算机, 48-52, 71

 复制照片到, 48-52

降噪, 16

接口, 48-55, 71

 接口盖, 3

 近拍特写, 22

 近摄, 22, 30

警告! 图像不清晰, 69

 镜头, 2, 86

 JPEG, 102

K

快门释放按钮, 2, 16

扩展名, 99

L

冷色调, 77

连拍, 75

脸部优先 AF, 25–27

M

MENU 按钮, 3, 60

模糊, 16, 69, 88, 92

默认设定, 95, 97

模式选择器, 3

N

内存, 4–5, 11, 70, 98

格式化, 70

容量, 98

P

拍摄菜单, 60, 72–77

配件, 83

PictBridge, 53–59, 96

PictureProject, 1, 49–52

Q

全景, 31–33

R

人像, 25–27, 28

日期, 9–11, 64, 67

打印, 59, 68

日期印记, 67

S

SCENE (情景) 模式, 23–38

背光 (🌞), 31

博物馆 (🏛️), 30

风景 (🏞️), 27

复制 (📄), 31

海滩/雪景 (🏖️), 29

黄昏/黎明 (🌅), 30

近摄 (📷), 30

全景功能 (📷), 31

人像 (👤), 25–27

夕阳 (🌇), 30

烟花表演 (🎆), 30

宴会 (🍽️), 29

夜间人像 (🌃), 28

夜景 (🌃), 30

运动 (🏃), 28

三脚架, 3

色彩选项, 77, 99

删除, 80

删除照片, 17, 44, 80

所选照片, 80

在全屏播放中, 17, 44

闪光灯, 18, 95, 97

模式, 18, 97

指示灯, 3, 19

设定菜单, 60, 63–71

声音备忘, 47

声音录制, 33

播放, 35

复制, 37

剩余曝光次数, 13

时间区, 9–11, 64, 100

室内摄影, 29

视频模式, 48, 71

受保护照片, 80, 100

缩略图播放, 44

T

填补闪光, 18

拖影, 87

U

USB, 71

电缆, 49, 54

接口, 3

连接, 49–52, 71

X

显示屏, 3, 4–5, 13, 66, 87

画面明亮度, 66

指示, 4–5

鲜艳, 77

显示屏设定, 66

小图片, 81, 100

Y

夜间摄影, 18, 28, 30

音量, 40

影像模式, 23, 72

语言 / **Language**, 9, 70

语言, 选择, 9

Z

支持信息, 1

纸型, 56–57

自动对焦模式, 42

自动关闭, 69

自拍, 20, 99

自拍指示灯, 2, 21

棕褐, 77

最优拍摄选择器, 30, 76

Nikon

未经尼康公司书面授权，不允许以任何形式对此说明书进行全部或部分复制（用于评论文章或评论中的简单引用除外）。

NIKON CORPORATION
Fuji Bldg., 2-3 Marunouchi 3-chome,
Chiyoda-ku, Tokyo 100-8331, Japan

在日本印刷
YP5L01200201(15)
6MA14515--