

材料名称	* 有害物质或元素					
	铅 (Pb)	汞 (Hg)	铬 (Cr)	六价铬 (Cr(VI))	多溴联苯 (PBB)	多溴联苯醚 (PBDE)
外壳	○	○	○	○	○	○
散热器	△	△	○	○	○	○
底座	○	○	○	○	○	○
后盖	○	○	○	○	○	○
机壳盖	○	○	○	○	○	○
遥控器	△	○	○	○	○	○
液晶显示屏	○	○	○	○	○	○
背光模组	○	○	○	○	○	○
连接器	○	○	○	○	○	○
线材及线材	○	○	○	○	○	○
包装材料	△	○	○	○	○	○
包装或运输材料	△	○	○	○	○	○

○: 表示该产品在出厂前经检测符合国家强制性标准GB/T 17713-2006规定的限值要求。  
 △: 表示该产品含有有害物质或在出厂前经检测不符合国家强制性标准GB/T 17713-2006规定的限值要求。  
 注1: 本产品除上述材料外, 采用无毒环保材料, 也符合欧盟RoHS指令中关于有害物质限制使用要求。  
 注2: 本产品符合RoHS指令, 采用无毒环保材料, 也符合欧盟RoHS指令中关于有害物质限制使用要求。  
 注3: 上述符合RoHS指令的产品, 均符合RoHS指令中关于有害物质限制使用要求。  
 注4: 上述符合RoHS指令的产品, 均符合RoHS指令中关于有害物质限制使用要求。

• 本产品外壳阻燃性能等级低于2级。

72-L32E90-001

产品执行标准号: Q/WP2045-2006

产品标准备案号: QB/441300331047-2006

尊敬的客户: 如在使用中遇到问题, 请拨打TCL全国

统一用户服务热线4008-123456咨询

TCL集团股份有限公司

地址: 广东省惠州市仲恺高新技术开发区十九号小区

服务热线: 4008-123456

传真: 0752-2636307

邮编: 516006

www.tcl.com

L32E9/L40E9/L42E9/L46E9

## 使用说明书

尊敬的客户, 因本机功能较多, 为了充分有效地应用各项功能, 使用前, 请您详细阅读本机使用说明书。

HDTV 1080P/1080i/720P  
**数字高清液晶电视**

创意感动生活  
 The Creative Life

TCL

## 简介、本机功能及特色

### 简介:

欢迎您选购TCL高分辨率多功能数码液晶电视。本产品是为了满足当今家庭、商业及工业应用的现实需要而设计的。LCD液晶电视集电视、电脑显示功能于一身，具有高显示品质及体积小、重量轻等优点，同时具有省电及无辐射等特性，新一代的液晶显示技术将提供您舒适、安全、环保的全新视觉感受。

感谢您购买本公司产品！

### 本机功能

#### 电视机功能

- ① 中、英文菜单
- ② 三种可选色温
- ③ 全功能红外线遥控
- ④ 多制式国际线路
- ⑤ 200个频道预选
- ⑥ AV（视频）立体声输入、S-VIDEO（S端子）、HDTV（高标）、VGA（电脑）及数字HDMI接口
- ⑦ 全自动调谐和手动调谐
- ⑧ 支持DTV及HDTV格式（480i/p、576i/p、720p、1080i/p）
- ⑨ TV状态无信号15分钟自动待机
- ⑩ 高亮USB

#### 电脑显示器功能

- ① 提供大屏幕显示，高分辨率以及很好的彩色精确度
- ② 提供动态的显示区域，自动调整大小、自动居中，以及完美的几何图形
- ③ 支持电脑音源输入
- ④ 支持VGA、HDMI接口

### 本机特色

- ① 最新数码IC总线控制芯片
- ② 内置D Y/C分离技术
- ③ 蓝、限电平双扩展线路
- ④ 色彩高保真自动调谐系统
- ⑤ 液晶显示屏，屏幕无闪烁，减轻眼睛的疲劳和疲劳
- ⑥ 采用高纯液晶显示屏，具有高亮度、高对比度、大视角、响应时间快等优点
- ⑦ 智能化用户界面，用户只需点选菜单，操作简便快捷
- ⑧ 具有VGA接口，可作高性能液晶电脑显示器使用，并可播放电脑音源实现多媒体功能
- ⑨ HDMI接口，视频、音频一线传输
- ⑩ 独立彩色调整，自由选择色彩
- ⑪ 节目编辑、节目导航，方便电视收看
- ⑫ 童锁—帮助孩子健康成长
- ⑬ 全景模式，完全再现真实的场景
- ⑭ TCL娱乐直播室
- ⑮ 高帧引擎，生动清晰再现画面

## 安全警告及注意事项

使用本产品前请仔细阅读下列注意事项，并使其妥善保管以备日后查询。

### 产品 使用本产品时请依照下列须知要求

- ◆ 请不要将电源线或电视机背面散热孔，以免妨碍机体散热。
- ◆ 请不要用锐利物、金属或液体接触信号接头或进入散热孔内，以免电路短路及产品损坏。
- ◆ 如果您很长一段时间不使用本产品，请将电源线插头拔下。
- ◆ 请不要尝试自行分解、拆卸本产品任何部分，这样的行为可能会损坏产品及对人体造成伤害，并使您所享有的产品保修失效。
- ◆ 请不要用手指直接接触屏幕表面，这样可能会损伤屏幕表面，且皮肤上的油脂容易在屏幕上残留难清除。
- ◆ 请不要对LCD屏幕施加压力，LCD屏幕是非常精致且脆弱的。

### 插头 在下列情况下，请拔下本产品的电源线：

- ◆ 如果您很长一段时间不使用本产品。
- ◆ 如果电源线或电源插座/插头有损坏。
- ◆ 请您依照本使用手册说明的方式进行产品组装或调整，请不要自行以非本手册说明范围内的方式或步骤调整或操作本产品，如果您是而非本手册所指定的方式调整或操作本产品及发生不可预期的状况，请您将电源线拔下并通知本公司相关客服/技术人员为最佳处理。
- ◆ 如果产品受撞击或摔落，以致外壳破裂时。

### 电源线及信号连接线

- ◆ 请不要让任何物体压迫电源线或信号连接线。
- ◆ 请不要让本产品之电源线或信号连接线经过走廊、取人们可能常走动的地方，以避免绊倒或摔落。
- ◆ 请不要让电源线或信号线超负荷使用。
- ◆ 请不要让本产品之电源线或信号线处于潮湿的地方。

### 使用环境



请勿将本产品置于不稳定的推车、椅子或桌子上

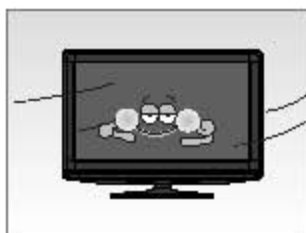

请将本产品置于通风环境良好的地方使用



请勿将本产品置于过热、冷或太潮湿的地方



请勿将本产品置于阳光直射照射的地方



设备不应遭受水滴或水溅，不应放置诸如花瓶之类的装有液体的物品



请勿将本产品置于久坐较多的地方

## 安全警告及注意事项

### 清洁注意事项

- ◆ 清洁 LCD 屏幕时请使用干燥的软式或绒毛的布料或玻璃专用清洁剂,以清除屏幕上的灰尘脏污。
- ◆ 擦拭 LCD 屏幕表面时请勿施压。
- ◆ 请不要使用水及其它化学清洁剂擦拭 LCD 屏幕表面,化学药剂可能会损伤 LCD 屏幕表面。

## 主要随机附件

- 电源两节
- 遥控器一个
- 说明书、保修卡、合格证等

注: 请参照将电视机挂于墙上, 请选购与之相配套的挂架(具体可咨询销售人员)。

## 规格

整机技术规格	L32E9	L40E9	L42E9	L46E9				
① 峰值输出功率: 左: 右声道 + 总功率:	3.5W+3.5W +8W	3.5W+3.5W +8W	3.5W+3.5W +8W	3.5W+3.5W +8W				
② 工作电压:	220V- 50Hz	220V- 50Hz	220V- 50Hz	220V- 50Hz				
③ 额定消耗功率:	120W	170W	200W	280W				
④ 可视图像对角线 尺寸:	80cm	102cm	107cm	117cm				
⑤ 主机尺寸 (宽×高×厚mm):	796×534×104	1017×652×112	1017×652×112	1130×725×112				
⑥ 主机底座 (宽×高×厚mm):	796×584×231	1017×723×265	1017×723×265	1130×792×285				
⑦ 主机底座 重量 (kg):	约14.5	约20.7	约20.7	约26.7				
⑧ 底座重量(kg):	约1.5	约2.7	约2.7	约2.7				

⑨ 环境: 工作温度: 5°C-35°C 工作湿度: 20%-80% 储存温度: -15°C-45°C 储存湿度: 10%-90%

⑩ 接收频道: 470MHz 全频道有线电视 (DS1-57CH Z1-Z38CH)

⑪ 适合制式: 国际制式TV: PAL D/K, I, BG, M

AV: NTSC358, NTSC443, PAL

⑫ 预调节目记忆量: 200 个

⑬ 状态显示方式: 屏幕显示

⑭ 调整状态指示: 屏幕调整菜单

⑮ 屏幕显示语言: 中文, 英文

⑯ 创视天线输入: 75Ω 不平衡

⑰ AV视频接口(输入): 75Ω, 1.0Vp-p, RCA 端子

⑱ AV音频接口(输入): 10kΩ, 0.5Vrms

注: 本产品的性能在不断改进之中, 如有更改, 恕不另行通知。

# 目录

简介、本机功能及特色 .....	1
安全警告及注意事项 .....	2
主要随机附件 .....	3
规格 .....	3
目录 .....	4
外观图解及安装连接说明 .....	5
1、主机面板 .....	5
2、主机背板 .....	6
3、天线/有线电视连接方法 .....	9
4、遥控器 .....	10
基本操作 .....	12
菜单功能 .....	13
1、基本操作 .....	13
2、图像设置 .....	13
3、声音设置 .....	15
4、系统设置 .....	16
5、特殊功能设置 .....	19
6、频道设置 .....	21
7、几何设置 .....	25
USB功能 .....	26
快捷功能 .....	30
1、待机 .....	30
2、节目导航 .....	30
3、颜色引擎 .....	30
4、停止 .....	30
5、删除 .....	30
6、比例模式 .....	30
故障分析及排除 .....	30

# 外观图解及安装连接说明

## 1 主机面板

注：机型、面板丝印请以实物为准，此处仅作操作示意说明

E9系列机型正面外观示意图



侧面按键示意图

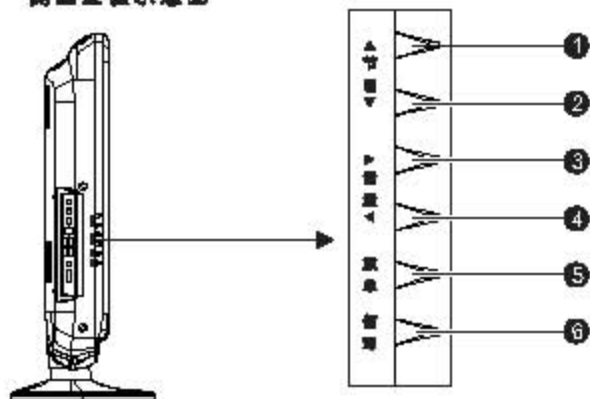

① 节目增键

② 节目减键

③ 音量增键

④ 音量减键

⑤ 菜单键

⑥ 传感器

⑦ 指示灯

⑧ 遥控接收窗

⑨ 左右喇叭

## 外观图解及安装连接说明

### 2 主机背板

(本图仅为示意图, 具体结构请以实物为准)

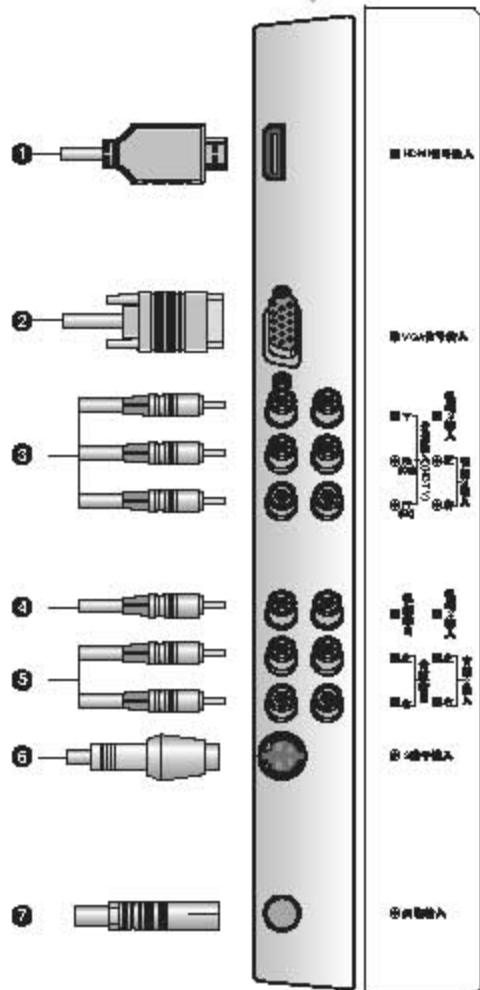
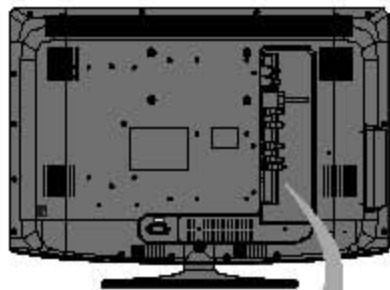

- ① **HDMI信号输入:** 用HDMI信号线连接至具有同样输出接口的设备(DVD、机顶盒等)
- ② **VGA(电脑)信号输入:** 用VGA信号线连接至电脑主机上, 电脑和电视共用音频输入
- ③ **分量信号/DTV输入:** 将分量信号源(DVD、智能影碟机、录像机或摄录机等)连接至分量信号输入端口, HDTV和视频共用音频输入
- ④ **视频输出:** 将视频输出信号连接至其他电视机的视频输入端口
- ⑤ **音频输出:** 将音频输出(左、右)信号连接至其他电视机的音频输入端口
- ⑥ **S端子输入:** 把S端子连接至DVD、智能影碟机、录像机或摄录机等设备上(S端子的声音输入共用视频的音频输入)
- ⑦ **天线输入:** 连接天线或CATV信号线

## 外观图解及安装连接说明

### 2 主机背板

(本图例为示意图, 具体结构请以实物为准)

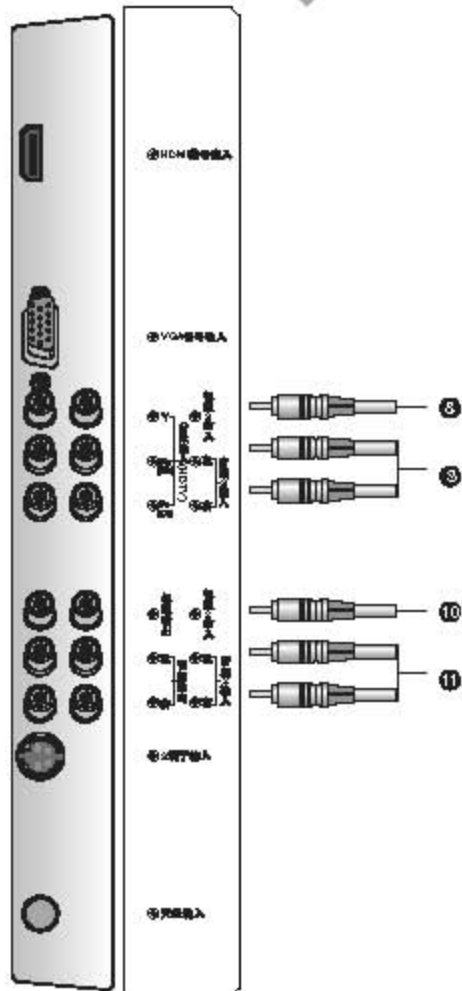
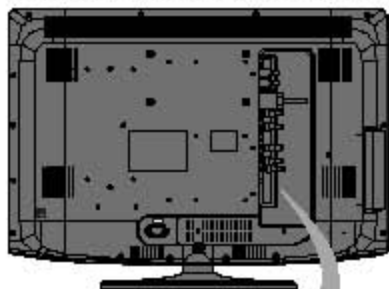

- ⑧ 视频输入: 把视频信号源 (DVD、影碟播放机、录像机或摄像机等) 连接到视频输入接口
- ⑨ 音频输入: 把音频信号源 (DVD、影碟播放机、录像机或摄像机等) 连接到音频输入 (左、右) 接口
- ⑩ 视频输入: 把音频信号源 (DVD、影碟播放机、录像机或摄像机等) 连接到音频输入 (左、右) 接口
- ⑪ 视频输入: 把视频信号源 (DVD、影碟播放机、录像机或摄像机等) 连接到视频输入接口



## 外观图解及安装连接说明

### 2 主机背板

(本图仅为示意图, 具体结构请以实物为准)

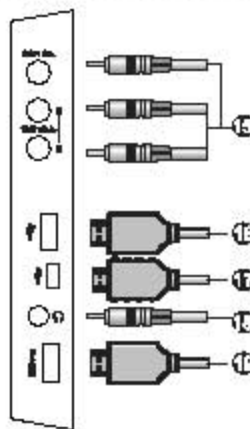
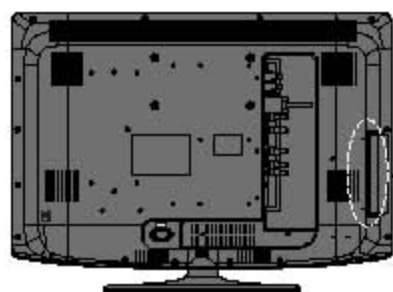
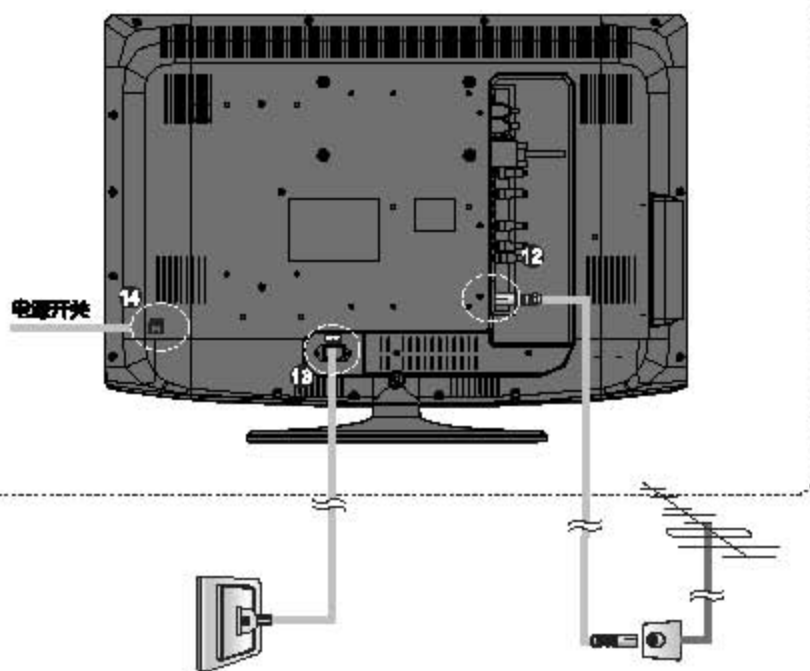

- ⑫ 天线输入: 连接天线或 CATV 信号线
- ⑬ 交流电源: 市电220V电源
- ⑭ 电源开关: 开启和关闭主机电源
- ⑮ 视频1/音频1输入: 把视频/音频信号源连接至视频/音频输入端口
- ⑯ USB接口: 连接USB设备 (USB接口状态以实物为准)
- ⑰ 打印机接口: 连接打印机设备
- ⑱ 耳机接口: 连接耳机
- ⑲ U-P接口: 连接无线耳机设备; 提供5V低电压供电。

## 外观图解及安装连接说明

### 3 天线/有线电视连接方法

一般常见的天线或有线电视信号接头有以下两种，按法如下图所示：

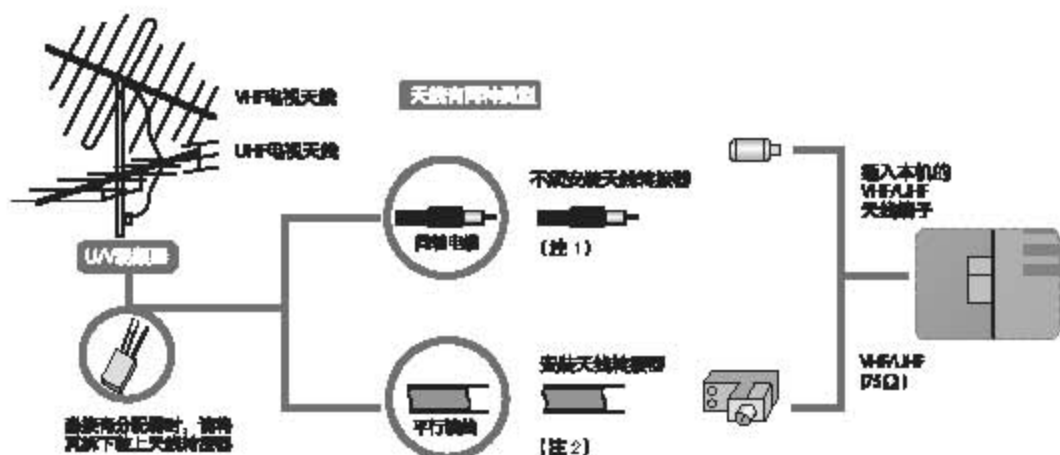

① 请将天线或有线电视接头与本机的天线接头连接。

② 如果您的天线不属于以上两种情况，或您在安装时发现困难，请联络最近的经销商或电器行协助。

**注：1、**现行的室外天线或有线电视多已采用75Ω的圆形同轴电缆，建议您选用这种规格的连接线，可使信号达到最佳状况。

**2、**扁平式的天线或室内天线，属于较旧式的设计，有时可能使收视信号不够理想。

## 外观图解及安装连接说明

### 4 遥控器

#### 遥控器图解

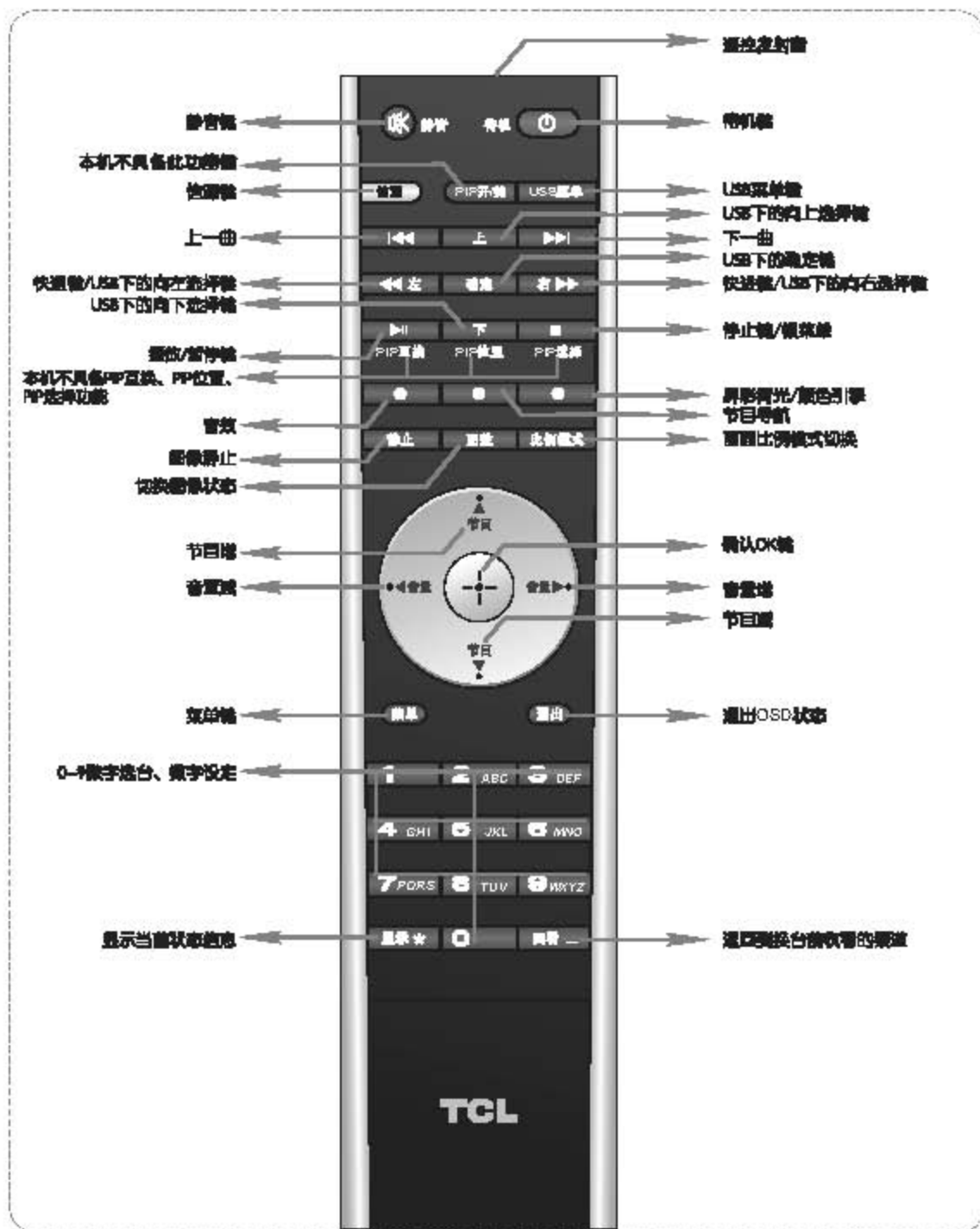

## 外观图解及安装连接说明

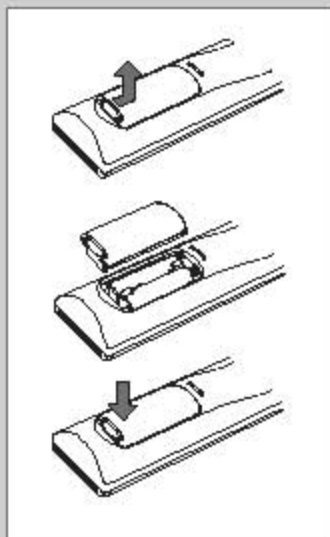

### 遥控器的使用请注意以下事项：

- ① 打开遥控器背面的电池盒盖，然后将电池盒内所标注的极性相应放入电池，最后把电池盒盖盖上。
- ② 请将遥控器对准主机前方的红外线接收器。若主机与遥控器之间有障碍物，遥控可能会失灵。
- ③ 为确保遥控器良好的操作性能，如发现操作不正常，请立即更换电池。
- ④ 不要将新、旧电池或不同型号的电池混合使用。
- ⑤ 电池电力微弱时会发生漏电解液现象，这会损坏接收器。一旦发现电力微弱，应尽快更换电池。
- ⑥ 若长期不使用遥控器，请把电池取出，以免电池漏液腐蚀。

## 基本操作

在打开电视机时，需要注意以下操作安装问题：

### ① 将电视机连接到交流电源插座

(本图例为示意图，具体操作请以其说明书为准)

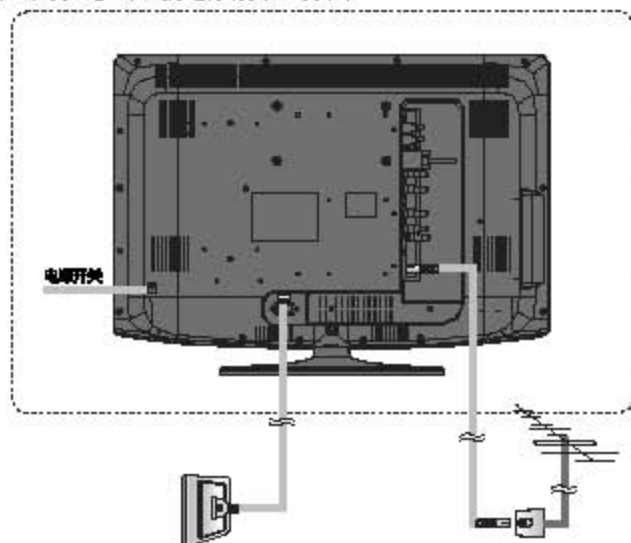

### ② 开机



按下电视机上的电源开关上的“**I**”键，打开电视机。



在开机状态下按下遥控器上的待机键，电视机进入待机状态。电视机上的指示灯为红色；在待机状态下按下遥控器上的待机键或按频道/节目/下载及音量+键，电视机进入待机状态。

### ③ 关机

按遥控器上的“待机”键，电视机的待机指示灯亮。此时，电视机进入待机状态。按下主机上的电源开关“**I**”键，可切断电视机的电源。



**注：如果很长时间不使用本机，那么请将交流电源线插头拔出插座。**

### ④ 改变频道（音量）的简单按钮操作



按下遥控器上的频道▲/▼键可切换频道（音量+/-键可切换音量+/-）。



按下电视机上的频道▲/▼键可切换频道，音量的增减请按音量+/-。



按下遥控器上的数字键即可直接选择频道（按下节目/把操作停锁，电视机自动承接所选节目）。

## 菜单功能

① ④ ⑤ ⑦



②

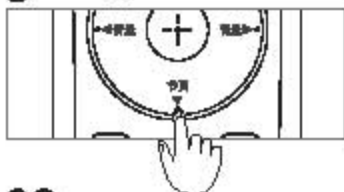

③ ⑥

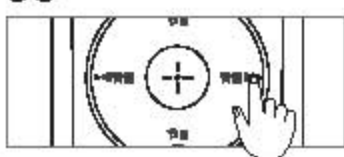

本机使用一个屏幕菜单系统来引导您进行操作，下面介绍如何使用遥控器的相应按钮来操作屏幕菜单系统以达到您所需的调整效果

### 1 基本操作

- ① 按下遥控器/面板上的菜单键开启屏幕主菜单。
- ② 要选中显示所需要的菜单项选项，按节目▲/▼。
- ③ 要进入所选的菜单项选项，按音量▶。
- ④ 要返回前一个菜单项选项，按菜单键。
- ⑤ 要改变您所选择选项的设置，按音量▶，再按音量◀/▶取节目▲/▼。
- ⑥ 要确认的设置，按菜单键。
- ⑦ 要关闭菜单，按菜单键/退出键。

**注：**机身上按键的使用，请参考遥控器操作说明进行，以下说明所述音量◀/▶用音量+代替，节目▲/▼用节目+代替。

以下的操作说明及插图基本上是在TV信号状态下的，如有例外将会特别注明

### 2 图像设置

**注：**以下所有菜单初始设定请以实物为准，说明书只对如何操作进行具体说明

**亮度**—调节画面的背景亮度，一般与对比度配合使用

- ① 按下遥控器的菜单键开启屏幕主菜单。
- ② 按节目+键选择图像选项。
- ③ 按下音量+进入下一级菜单，按节目+选择“亮度”选项。
- ④ 按下音量+进入调节状态，按音量+调节所需亮度。
- ⑤ 按下菜单键退出调节状态，再按下菜单键返回上一级菜单。

① ⑤

②



③



④



## 菜单功能

*注：以下所有菜单的相似操作，不再做具体描述。*

**对比度**-调节画面的黑白层次，适当的对比度可使画面清晰明亮

**色度**-调节画面的色彩饱和度（VGA、HDMI不可调）

**清晰度**-调节画面清晰度（VGA、HDMI不可调）

**色调**-调节色彩的色调

注：只有在NTSC制图像状态下才可以选择和调整色调功能。

**色温**-调节画面的冷暖感觉

有三种色温可以选择，分别为冷色、标准、暖色。

冷色是指体色偏暗稍偏蓝，暖色是指体色偏暗稍偏红，标准色是介于两者之间。

**背光**-调节液晶屏的背光亮度

小贴士：背光调节时间长，机器耗电，建议在环境亮度较低时将背光调低。

**图效**-选择合适的图像效果

有四种图效可以选择，分别为标准、柔和、明亮、个人设定。

## 菜单功能

### 3 伴音设置

#### 音量—调节电视机的音量

① ② ③ ④ ⑤ 前图图，基本同亮度设置



④

音量 50

- ① 按下遥控器菜单键开启屏幕主菜单。
- ② 按下节目+键选择伴音选项。
- ③ 按下音量+进入下一级菜单，按节目+选择“音量”选项。
- ④ 按下音量+进入调节状态，按音量+调节所需音量。
- ⑤ 按下菜单键退出调节状态，再按下菜单键返回上一级菜单。

**注：以下所有菜单的相似操作，不再做具体描述。**

#### 平衡—调节左右音箱声音大小比例

注：正常情况下将平衡值设置为50。

#### 音效模式—调节电视机的声音效果

注：正常有四种音效模式可以选择，分别是影院、新闻、音乐、立体声。

#### 声音通道—选择输出的声音通道

注：VGA状态下声音通道项才可以选择并调整。

#### 伴音降噪—切换伴音降噪模式（仅在TV信号下有效）

注：有两种模式可以选择：模式1、模式2。

#### 壁挂模式—供用户壁挂时选择

注：有三种模式可以选择：关、模式1、模式2。



# 菜单功能

## 4 系统设置

### 语言

- 1 按下遥控器的菜单键打开屏幕主菜单。
- 2 按下节目+键选择设置选项。
- 3 按下音量+键进入下一级菜单，按节目+键选择“语言”选项。
- 4 按音量+键调到需要的语言。
- 5 按下菜单键返回上一级菜单。



### 比例模式

- 1 按下遥控器的菜单键打开屏幕主菜单。
- 2 按下节目+键选择设置选项。
- 3 按下音量+键进入下一级菜单，按节目+键选择“比例模式”选项。
- 4 按下音量+键调比例模式，具体模式的说明见下面说明。
- 5 按下菜单键返回上一级菜单。

#### 1 2 3 5 简体中文, 基本亮度设置

4



进入设置子菜单后按音量+键调比例模式

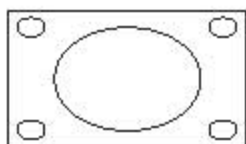

① 全屏: 全屏播放画面  
(VGA下此模式为16:9模式)

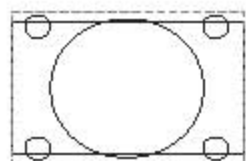

② 缩放1: 行幅不变, 垂直  
放大 (VGA下无缩放)

未完待续

## 菜单功能

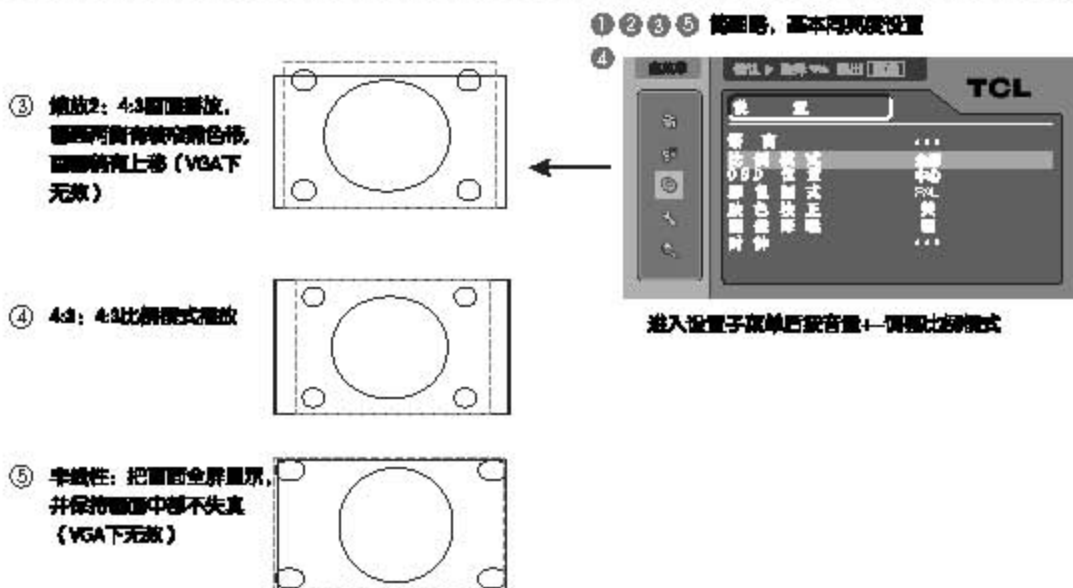

注：以下所有菜单的相似操作，不再做具体描述。

### OSD位置-调节菜单的屏幕位置

注：有五种位置可以选择，分别是中心、左下、右下、左上、右上。

### 彩色制式-选择视频信号制式，中国大部分地区TV信号下请设置为PAL，其它信号下设置为自动

注：TV下有四种彩色制式可选，分别是自动、PAL、NTSC358、NTSC443。

### 肤色校正-调节画面人物肤色（VGA、HDMI不可调）

可选择开关。

### 图像降噪

注：有四种设置可以选择，分别是关、中、强、关。只有TV、AV和S端子有作用。

# 菜单功能

## 时钟设置

- ① 按下遥控器菜单键打开网络主菜单。
- ② 按下节目+键选择设置选项。
- ③ 按下音量+进入下一级菜单，按节目+选择“时钟”选项。
- ④ 按下音量+进入调节状态，按节目+键选择各选项后，用数字及音量+调节需要的模式。
- ⑤ 按下菜单键退出调节状态，再按下菜单键返回上一级菜单。

①②③⑤ 钟面图，基本网络设置



④ 当前时间的网络直接按遥控器数字键



**注：**以下所有菜单的相似操作，不再做具体描述。

## 预约次数

**注：**当此项设为关时，预约时间、预约频道、预约信源均为灰色不可选。



有三种状态可选，分别为关、一次、每天。

## 预约时间

进入预约时间选项后，按遥控器上的数字键即可进行开机时间设定。

## 预约频道（仅在预约信源为电视时才可调节）

按下音量+进入调节状态。

## 预约信源

按下音量+进入调节状态，可选电视、视频1、视频2、视频3、S-端子、高清、USB、电脑、HDMI。

## 关机次数

**注：**当此项设为关时，关机时间为灰色不可选。

按下音量+进入调节状态，可选关、一次、每天。

## 关机时间

可设定关机时间。按遥控器上的数字键即可进行时间设定。

## 菜单功能

### 日历

#### ① ② ③ ④ ⑤ 简图略，基本同上次设置



当前年份、当前月份、当前日均可通过音量+进行调节。

- ① 按下遥控器的主菜单键打开屏幕主菜单。
- ② 按下节目+键选择设置选项。
- ③ 按下音量+进入下一级菜单，按节目+选择“时钟”选项，再按下音量+进入下一级菜单，按下节目+选择“日历”，并按音量+进入下一级菜单。
- ④ 按下节目+进入调节状态，按音量+调节想要的年月日，可调整并调节当前的年份、当前月份、当前日与年历。
- ⑤ 按下菜单键退出调节状态，再按下菜单键返回上一级菜单。

④

③

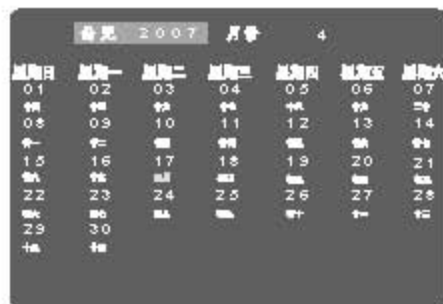

如选择年历按下音量+可进入年历子菜单，年历调节请以实际显示为准，本图仅供参考，不做农历标识。  
注：年历表中设置的年份不记忆，年历项以外的设置都记忆。

### 5 特殊功能设置

#### 调色板-选择彩色调幅

- ① 按下遥控器的菜单键打开屏幕主菜单。
- ② 按下节目+键选择特殊功能选项。
- ③ 按下音量+进入下一级菜单，按节目+选择“调色板”选项。
- ④ 按下音量+进入下一级菜单，按下节目+选择需要的色彩，再按音量+进行调节。
- ⑤ 按下菜单键退出调节状态，再按下菜单键返回上一级菜单。



用户可根据自己的喜好调整各种色彩的数值，VGA、HDMI模式下调色板不可调。

#### ① ② ③ ④ ⑤ 简图略，基本同上次设置



## 童锁（家长控制功能）

### ① ② ③ 简略地，基本开亮度设置



允许收看频道选项可按音量+调出所有频道列表操作方法与允许收看频道选项类似。

- ① 按下遥控器的前键打开屏幕主菜单。
- ② 按下节目+键选择特殊功能选项。
- ③ 按下音量+进入下一级菜单，按节目+选择“童锁”选项。
- ④ 按下音量+进入子菜单，进行相关调节。
- ⑤ 按下菜单键返回上一级菜单。

允许收看频道选项可按音量+调出所有频道列表  
按音量+设定是否限制该频道。



### 按左页图，童锁功能：



### 童锁分为时间锁和内容锁，说明如下：

- 1、当限制时间用完后，发生时间锁，出现下面提示信息：

限制时间已使用完了，  
若能〈显示〉输入  
密码输入，可取消童锁  
限制失败。

- 2、当转到不允许收看频道或频道后，发生内容锁，出现下面提示信息：

观看频道受限  
已限制观看频道  
若能〈显示〉输入  
密码输入，可取消童锁  
限制失败。

- 3、时间锁或内容锁发生后，时间锁或内容锁界面出现5秒钟后自动待机，可按“显示”键进入密码输入界面，一旦输入正确密码后，童锁即时失效，直到待机或关机再次开机才生效。
- 4、童锁临时失效后，如果需要进行童锁参数设置操作，必须待机再开机一次，然后才能进行，否则可能不起作用。
- 5、童锁生效开机时，进入童锁菜单时必须输入正确密码。

童锁选项可按音量+设置为开或关。  
限制时间次数选项可按音量+设置为关、一次、每天；  
限制时间（分钟）选项可按音量+调节用户需要的时  
间限制（0-255分钟）；限制时间次数为“每天时，  
不管当天限制时间是否用完，第二天自动恢复为初始  
设置的限制时间长度。

当进入童锁项设定开关时即进入密码输入界面，默认  
密码为“1111”，当用户忘记密码时，可通过按住遥控  
器菜单键和前控板音量+长达10秒钟方可使密码恢复为  
出厂密码1111，并回童锁生效为关。

输入密码  
默认密码  
修改密码

如需修改密码则进入如下界面进行密码修改。

原密码  
新密码  
确认新密码

## 菜单功能

注：以下所有菜单的相似操作，不再做具体描述。

### 电影模式-选择是否开启电影模式

注：HDMI/VGA/TV状态下无作用。

### 全景模式（VGA下无此功能）

基本选择步骤同其它特殊功能，可选择开启或关闭两种模式。  
完全无失真显示输入信号，通常情况下为关。

### 高清引擎(简图略，VGA、HDMI下无此功能)

基本选择步骤同其它特殊功能，可选择电影模式和电视模式。  
电视模式—输入信号调整好时建议选择此项。  
电影模式—增加视觉清晰度。

## 6 搜台设置（只在TV信号下有作用）

### 台号-选择台号



注：台号范围为0-199。

- 1 按下遥控器的菜单键开启屏幕主菜单。
- 2 按下节目+键选择搜台选项。
- 3 按下数字+进入下一级菜单，按节目+选择“台号”选项。
- 4 按下数字+选择台号。
- 5 按下菜单键返回上一级菜单。

### 伴音制式-选择伴音制式

注：有四种声音制式可选，分别是DK、M、BG、I，中国大部分地区为DK制或I制

## 菜单功能

注：以下所有菜单的相似操作，不再做具体描述。

### 自动搜台-进入自动搜台状态

- 1 按下遥控器的菜单键打开屏幕主菜单。
  - 2 按下节目+键选择搜台选项。
  - 3 按下音量+进入下一级菜单，按节目+选择“自动搜台”选项。
  - 4 按下音量+进入搜台状态。
  - 5 按下菜单键退出搜台状态，再按下菜单键返回上一级菜单。
- 注：自动搜台后会清除以前所有频道数据。

1 2 3 5 简图略，基本同频道设置

4



### 手动搜台-进入手动搜台状态

- 1 按下遥控器的菜单键打开屏幕主菜单。
- 2 按下节目+键选择搜台选项。
- 3 按下音量+进入下一级菜单，按节目+选择“手动搜台”选项。
- 4 按下音量+进入频道子菜单，按音量+选择要搜的台号，按节目+选择颜色，再按音量+进行搜台。
- 5 按下菜单键退出搜台状态，再按下菜单键返回上一级菜单。

注：频道颜色与台号方法一样设置，建议用户将台号直接输入进行台号更加方便。

1 2 3 5 简图略，基本同频道设置

4



按音量+选择台号



按节目+选择颜色，再按音量+进行搜台。

### 频道微调

注：按音量+进行手动微调

### 频道管理

- 1 按下遥控器的菜单键打开屏幕主菜单。
- 2 按下节目+键选择搜台选项。
- 3 按下音量+进入下一级菜单，按节目+选择“频道管理”选项。
- 4 按下音量+进入频道管理子菜单，具体调节操作见图示。
- 5 按下菜单键退出调节状态，再按下菜单键返回上一级菜单。

1 2 3 5 简图略，基本同频道设置

4



2 按音量+指定互换成功时，“?”变为“OK”，同时当前台号与目标台号变为一致。

1 按下音量+选择当前台号，目标台号的选择原理

## 频道跳跃

可選擇開/關。

## 節目編輯-把用戶喜好的頻道進行分類設置

- 1 按下遙控器的菜單鍵開啟屏顯主菜單。
- 2 按下節目+鍵選擇機台選項。
- 3 按下音量+進入下一級菜單，按節目+選擇“頻道管理”，按音量+進入“頻道管理”菜單，按節目+選擇“節目編輯”選項。
- 4 按下音量+進入節目編輯子菜單，具體調節操作見圖示。
- 5 按下菜單鍵退出編輯狀態，再按下菜單鍵返回上一級菜單。

### 1 2 3 5 簡圖話，基本再來設置



① 當用戶在自己選擇的一個頻道時，當進入節目編輯菜單，此時台號顯示當前台號值，當然如需要更換其他頻道進行下圖的編輯時可以在此界面的台號位置按數字鍵+進行選擇。

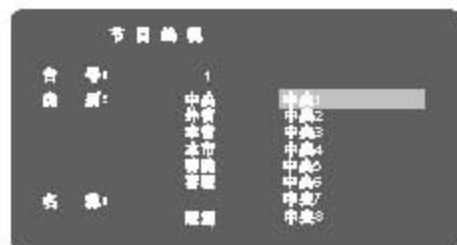

② 按節目+選擇頻道號碼，再按音量+選擇要設置下的頻道名稱。

注：頻道列表下的各頻道具體內容視用戶當地接收信號的不同情況而定，具體請咨詢當地銷售人員。

注：虛線為輔助用戶理解的輔助線，實際菜單并無顯示。



③ 按節目+選擇需要添加頻道類別，再按音量+進入此頻道類別，再按節目+選擇頻道名稱，再按音量+將已選擇頻道名稱，此種名稱項出現此頻道名稱（見上圖的虛線框顯示），同時列表欄位出現勾選狀態（見上圖的虛線框顯示），因此用戶將已台號的節目以中央1的名稱形式存放于節目導列表格中，在用戶使用“節目導航”功能時即可選擇自己設置的頻道名稱進行快速選擇，見“節目導航”功能詳見說明。



④ 按節目+選擇名稱項，按音量+進入編輯狀態，選於框上0-9的數字鍵即為編輯值，當用戶設置自己設置的頻道名稱，如要退出，按菜單鍵；如要取消此名稱，再按節目+選擇頻道項，按音量+即可實現取消操作。



## 菜单功能

### 节目导航（与节目编辑功能结合使用）

- 1 按下遥控器的菜单键打开屏幕主菜单。
- 2 按下节目+键选择频道选项。
- 3 按下音量+键进入下一级菜单，按节目+键选择“频道管理”选项，按音量+键进入“频道管理”菜单并选择“节目导航”。
- 4 按下音量+键进入导航节目子菜单，具体调节操作见图示。
- 5 按下菜单键退出编辑状态，再按下菜单键返回上一级菜单。

#### 1 2 3 5 简图略，基本同频道设置



①



②



按下节目导航键进入快捷菜单，以“中央”为例如上图，按下音量+键进入列表如右图。

注：假设用户已经在节目编辑下设定了自己的频道列表，此时再按节目+键选择一个用户定好的频道名称，按下音量+键可直接切换频道为当前频道（进入节目导航操作的前提是用户在节目编辑状态下已经设定了自己喜爱的频道列表）。

### 智能搜台

- 1 按下遥控器的菜单键打开屏幕主菜单。
- 2 按下节目+键选择频道选项。
- 3 按下音量+键进入下一级菜单，按节目+键选择“智能搜台”选项。
- 4 按下音量+键进入智能搜台状态。
- 5 按下菜单键返回上一级菜单。

#### 1 2 3 5 简图略，基本同频道设置



## 菜单功能

### 7 几何（仅在USB、电脑及高清状态下可用）

#### 自动调整（USB、高清状态下无效）

#### ① ② ③ ⑤ 快捷键，基本再次设置



几何下各功能状态以实际显示为准，此图仅作参考。

- ① 按下遥控器菜单键开启屏幕主菜单。
- ② 按下节目+键选择几何选项。
- ③ 按下音量+键进入下一级菜单，按节目+键选择“自动调整”选项。
- ④ 按下音量+键选择自动调整。
- ⑤ 按下菜单键返回上一级菜单。

自动调整将位屏界面位置自动调整为正常，  
屏幕显示由“?”变为“OK”。

**注：以下所有菜单的相似操作，不再做具体描述。**

#### 行中心（USB、高清状态下无效）

行中心 50

按音量+对行中心进行调节

#### 场中心（USB、高清状态下无效）

#### 相位

#### 同步时钟（USB、高清状态下无效）

## USB 功能

### 信源-选择USB功能

- 1 按下遥控器或面板上的“信源”键打开信源菜单。
- 2 按下节目+键选择“Usb”选项。
- 3 按下音量+键或确认键进入“USB”，屏幕显示USB框架界面。
- 4 按下遥控器上的USB功能键进行USB功能下的各项操作。



- 注：1、USB功能路由“USB菜单、M、上、M、左、确定、右”组成。  
2、USB状态下不操作USB任何功能键约1分钟后自动进入屏保状态。

## 图片

### 1 选择图片

- 1 在主菜单界面按“左、右”键选择图片，按“确定”键进入。
- 2 按屏幕提示通过“上、下、左、右”键进入各级子文件夹。
- 3 直到出现图片文件可选，按“确定”键后可从当前文件开始自动播放图片。



主菜单分为“图片、音乐、音画、电影、文本、操作”六个功能部分。

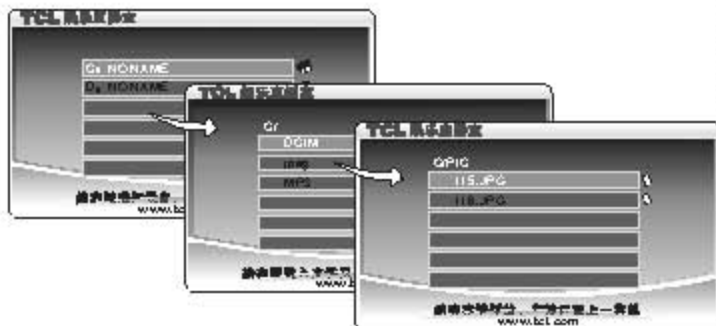

- 注：1、非图片文件，屏幕不会显示文件信息；  
2、文件夹内容以用户实际USB设备内容为准；  
3、此功能状态下只能识别USB设备的图片文件，其他类型的文件不显示。

## USB功能

### 2 如何进行图片浏览等功能操作

- 1 按遥控器上的“▶”键可以进行自动播放模式和手动播放模式的选择。
- 2 手动播放时，按“◀”、“▶”键可以手动浏览上、下图片。
- 3 当播放图片时，按“USB菜单”键出现控制功能菜单，连续按“USB菜单”键，USB菜单会在打开和关闭控制功能菜单之间循环切换。
- 4 通过“左、右”键和“确定”键使用各功能。

连续按“USB菜单”键，USB菜单会在打开和关闭控制功能菜单之间循环切换。



- ▶ : 实现停止功能
- ◻ : 实现十二屏画面浏览功能。在此状态下，按“▶”键，即可从当前选择的文件开始自动播放图片。
- ↻ : 实现刷新功能
- 🔍 : 可以放大图片，连续按此图标可使图片在2倍、3倍、4倍、8倍和原图大小之间循环缩放。
- 🖨 : 将被选择的图片输出到打印机打印



- 注：1、请在主菜单界面连接USB设备，不要在播放工作过程中进行插拔，以免损坏卡或机器；
- 2、浏览图片的速度取决于图片的大小，当图片较大时，浏览图片取十二屏画面浏览时等待的时间将会变长；
- 3、打印功能必须使用支持PictBridge协议的打印机（Mini-USB打印机接口），其它打印机不可打印。
- 4、当按下“USB菜单”键时出现控制功能菜单后，不操作遥控器10秒后，此功能菜单自动消失，可通过再次操作“USB菜单”键打开此控制功能菜单。

### 音乐

- 1 在主菜单界面按“左、右”键选择音乐，按“确定”键进入。
- 2 按屏幕提示通过“上、下、左、右”键进入各级子文件夹，直到音乐文件可选。
- 3 按“确定”键后，开始播放所选音乐。

按“USB菜单”键，此控制功能菜单出现，再按“USB菜单”键，此控制功能菜单消失。



音乐的功能菜单的使用：

- ▶ : 实现播放/暂停功能
- ◻ : 实现播放文件快速重定位功能
- ▶▶ : 快进
- ◀◀ : 上一曲
- ◻ : 实现停止功能
- ◀ : 实现静音功能
- ◀◀ : 快退
- ▶▶ : 下一曲

播放模式: 正常播放 : 在播放模式中按左右键确定键可以切换播放模式。

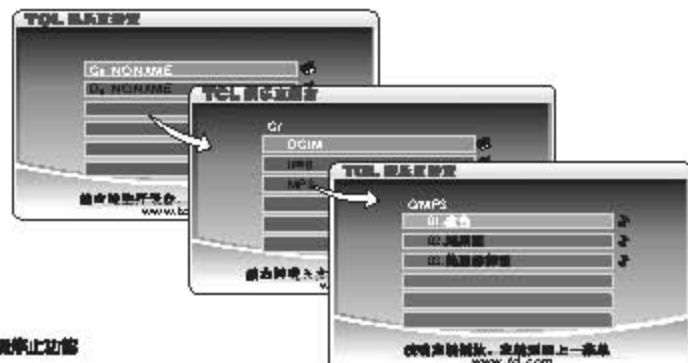

- 注：1、此功能状态下只能识别U盘中的音乐文件，其他类型的文件不显示。
- 2、播放音乐无操作USB功能任何键均1分钟后自动进入屏保状态，播放带有歌词音乐，不会进入屏保状态。

## USB功能

### 音乐

- 1 在主菜单界面，按“左、右”键选择“音乐”，按“确定”键进入。
- 2 要实现“音乐”功能，图片与音乐文件要放在同一文件夹内。自动选择的音乐文件，则从文件夹中的第一张图片开始自动循环播放；自动选择的图片文件，则从文件夹中的第一首音乐开始自动播放，作为背景音乐。
- 3 音乐状态下单独播放图片或音乐时，屏显菜单与图片或音乐状态下相同。

连续按“USB菜单”键，USB菜单会在打开和关闭控制功能菜单之间循环切换。



- ▶ : 手动/自动模式切换
- : 关闭停止功能
- ◀ : 手动模式下往上一图片
- ▶ : 手动模式下往下一图片

- 注: 1、音乐状态下，音乐文件和图片文件都可以显示并播放，其他类型的文件不显示；  
2、在图片切换过程中，不响应相关遥控指令；  
3、音乐状态下，屏显菜单中“◀、▶”只对图片进行操作。

### 电影

- 1 在主菜单界面，按“左、右”键选择电影，按“确定”键进入。
- 2 根据屏显提示，通过“上、下、左、右”键进入各级子文件夹，直到出现电影文件。
- 3 按“确定”键开始播放所选的电影文件。

按“USB菜单”键，此控制功能菜单出现，再按“USB菜单”键，此控制功能菜单消失。



- ▶ : 播放状态识别
- 00:00:07 : 播放时间显示
- ▶ : 关闭播放暂停功能
- : 关闭停止功能
- ◀ : 关闭静音功能
- 🔊 : 关闭静音放大功能
- ▶ : 快速
- ◀ : 快速
- ◀ : 上一曲
- ▶ : 下一曲

字幕:不可用 : 此项为不可用不可用。

播放模式 : 在播放模式中按左右键或确定键可以选换播放模式。

此小菜单下方的播放/暂停文件格式的不通用可能产生不同的状态，用户可根据具体设备型号及选择相应状态，此处不再赘述。

注:1、实际操作再浏览图片操作:

- 2、在播放状态下，按“USB菜单”键，出现才边所玩菜单，操作“上、下、左、右”键可选择此菜单的控制功能；不操作遥控器和秒表，此菜单自动消失。
- 3、此功能状态下只能识别USB设备中的影音文件，其他类型的文件不显示。
- 4、非AVI格式文件或AVI格式无字幕文件，控制菜单中字幕按钮不可用。
- 5、某些有问题或不支持的影片断，不能正常播放。

# USB功能

## 文本

- 1 在主菜单界面，按“左、右”键选择“文本”，按“确定”键进入。
- 2 按屏幕提示，通过“上、下、左、右”键进入各级子文件。
- 3 直到出现TXT文件可选，可按“确定”键打开相应的TXT文件。（如图1）
- 4 在文本文件中，可用“上、下”键换行、“左、右”键翻页。

## 操作-文件操作及系统设置功能

### 1. 文件操作

- 1 在“操作”界面下，按屏幕提示，通过“上、下、左、右”键和“确定”键选择文件，被选定的文件高亮显示，按“USB菜单”键出现显示菜单。（如图2）
- 2 通过“上、下”键选择取消、复制、粘贴或删除，按“确定”键完成相应的操作。

注：1、此功能状态下能识别USB设备中任何一种文件格式，只要不显示系统自动管理的文件即可。

- 2、本功能只能对文件进行操作，而不能对文件夹进行操作。
- 3、复制功能只能在不同的文件夹之间进行。

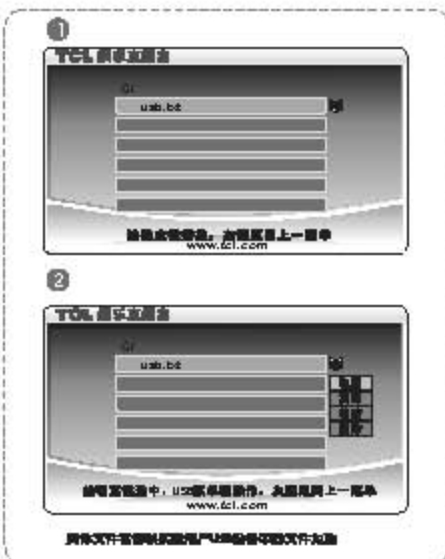

## USB设备使用问题

1、对于某些非标准的USB储存设备，可能出现无法识别的状况，请更换为标准设备。

2、系统可以播放的媒体文件有3种，分别是：图片、视频和音频。

具体而言，系统所能支持的文件格式如下所示。

文件类型（支持的文件格式）为：

图片：gif、jpeg、bmp、png、tiff（非压缩格式）；

视频：mpeg系列主要包括：avi、mpg、dat、div等；

音频：mp3、wma、wav；

字幕：音频系统支持的字幕文件为：lrc；视频系统支持四种格式的字幕文件：.ssa、.srt、.sub、.smi(.sam)这几种。

字幕文件必须与视频文件名并在同一目录下，不然无法播放。系统自动选择一个字幕文件播放。

其中需要指出的是，系统对每一种播放文件的格式都有一定的限制，如超过限制的音频播放将会出错：

对于图片文件，能够显示的最大像素为3500万像素左右。

对于视频文件，能够播放的最大码率是10Mbps。

对于音频文件，能够播放的最大码率是MP3为320Kbps，采样率44KHz，WMA为192Kbps，采样率为48KHz。

### 3. 常见问题

在使用本系统的过程中，会遇到一些问题，原因有各种各样的，在此列出常见问题以供参考：

- (1) 各种文件播放的问题：当相应文件的参数，如图片的像素、视频音频文件的码率和音频文件的采样率超过系统限制以及文件的格式不支持文件有所显示，系统无法解码时，系统将无法正常播放。
- (2) 字幕显示问题：这个问题可能是因为字幕文件没有与视频文件名或处在同一目录下，或该字幕文件的格式系统不支持。对于无字幕显示的AV电影，则在USB菜单中显示“字幕：不可用”。
- (3) 歌词显示问题：这个问题可能是因为歌词文件没有与音频文件名或处在同一目录下，或该字幕文件的格式系统不支持。
- (4) 粘贴问题：请查看目标存储设备容量是否已满或设备是否处于写保护状态。
- (5) 删除问题：请查看所使用的存储设备是否处于写保护状态。
- (6) 连接问题：请不要在系统读取和传输数据时打印机打印过程中被掉线，这样可能会导致系统设备出现问题。
- (7) 在使用移动硬盘、数码相机和照相机过程中，请注意设备电源，如果电量不足或不稳定的话，在播放或文件操作过程中会出现错误，系统会返回主界面，并无法对这些设备进行操作，若出现此种情况请重新白电设备，或拔出连线再重新插入，并确保其电源正常。
- (8) 支持标准USB1.1和USB2.0接口传输协议数码设备，如U盘、MP3、移动硬盘等。USB设备的文件格式必须是FAT或FAT32格式，不支持NTFS格式。
- (9) 打印功能问题：支持带PictBridge协议的Mini-USB型接口的打印机。由于接线错误，或者打印机处在不在工作状态可则引起打印问题。本机只支持JPEG格式文件的打印，不支持GIF和BMP格式文件打印。

## 快捷功能

### 快捷操作及部分实用功能

#### 1 音效

- 按下遥控器上的音效输入调节状态，第一次按下时显示当前的音效状态。
- 连续按音效键选择不同的音效效果。
- 停止调节后约2秒钟快显显示消失。

#### 2 节目导航（与节目指南功能结合使用）

注：根据用户在节目指南状态下设定的频道列表，用户可快速选择需要的频道。

#### 3 颜色引擎

此功能仅用于图像显示，不对用户开放。

#### 4 静止

- 按下遥控器上的静止键进入静止状态。
- 再按下静止键解除静止状态。

#### 5 图效

- 按下遥控器上的图效键进入调节状态，第一次按下时显示当前的图效状态。
- 连续按图效键选择不同的图效效果。
- 停止调节后约2秒钟快显显示消失。

#### 6 比例模式

- 按下遥控器上的比例模式键进入调节状态，第一次按下时显示当前的比例模式状态。
- 连续按比例模式键选择不同的比例模式（全屏、缩放1、缩放2、4:3、非线性）。
- 停止调节后约2秒钟快显显示消失。

## 故障分析及排除

#### 1 无图像无伴音

- 家中保险丝、断路器不正常。
- 电源插座开关按钮打开。
- 电源线的接触不良。
- 检查信号源。

#### 2 遥控器不能操作

- 需要更换电池。
- 电池的极性安装不正确。
- 主机电源没接通。

#### 3 图像正常，无伴音

- 可能音量没打开，按“音量▶”键。
- 可能为静音状态，再按静音键。
- 可能伴音格式设定不正确。
- 有可能电视台出现故障。

#### 4 无彩色

- 调节彩色键式。
- 调节色度。
- 是否为黑白电视节目。

#### 5 无图像，有伴音

- 调整亮度、对比度或聚焦。
- 有可能电视台出现故障。

#### 6 图像有杂乱波纹

通常是由于当地干扰造成的。例如汽车、日光灯、电吹风等。调节天线使干扰源至最小。

#### 7 VGA模式下黑屏（即做电脑显示器使用时）

可能是由于电脑所设置的分辨率无法识别，建议更改为最佳分辨率或其他WINDOWS系统标准分辨率。

#### 9 重影干扰

重影是由经过双通路的电视信号引起的。一是直接通路；另一个是反射高楼、山脉或其它物体的通路。改变天线的方向及位置可改进接收效果。

#### 10 火花干扰

出现彩色斑点、水平条纹或图像出现闪烁、抖动。这些现象通常是由来自汽车点火系统、霓虹灯、电动机或其它电气设备上的干扰引起的。使天线远离干扰源。

#### 8 有雪花点及干扰

若天线能调整在电视信号微弱的边缘地带，图像上会出现斑点。当信号特别微弱时，则需更换设特殊天线方可改进接收效果。

- 调节室内、室外天线。
- 检测天线连接处。
- 调节频道预选。
- 可能电视台出现故障。

#### 11 无线电频率干扰

此干扰产生电磁波放射到接收，有时使图像失去对比度。例如：手机等，使机器附近产生干扰源。