

海尔波轮全自动洗衣机
使用说明书

Haier

适用型号:

- XQB45-7288M
- XQB50-7288G
- XQB50-728A
- XQB50-728E

目录

- 正面
1. 使用前须知
 2. 附件
 3. 安全注意事项
 4. 洗前准备
 5. 操作步骤
 6. 操作按钮说明
 7. 清洁/维护
 8. 疑问解答
 9. 保修说明
 10. 技术数据
- 反面

• 本说明书中的图形均为示意图,同时由于产品的改进,您所得到的产品及其配件可能与本说明书中的图示不一致,谨此致歉
 • 本产品只适合在中国大陆销售和使用
 • 使用前请仔细阅读说明书
 • 请妥善保管,以备参阅

尊敬的海尔用户:

感谢您选择和使用海尔产品。我们承诺您任何海尔产品需要安装或维护时,海尔将提供“1+5”的成套增值服务:

“1”: 指安装服务“一次就好”
 “5”: 指五项组合服务

a 安全测电服务: 服务前为您安全测电并提醒讲解到位
 b 讲解指导使用: 指导您正确使用、讲解保养常识,以延长产品寿命,降低能耗
 c 产品维护保养: 产品安装或维修后,对产品维护保养,以延长产品寿命,节约能源
 d 一站式服务营销: 如您有新的购买需求,将向您提供上门设计、送货、安装、维保一条龙服务
 e 现场清理服务: 服务完毕将现场清理干净
 欢迎您对我们的服务进行监督,一旦我们的服务承诺未执行到位,请拨打全国统一客服电话4006 999999进行投诉,经核实无误,您将获得100元监督奖金!

海尔,期待您的参与!
 选购更多产品请登录海尔网上商城 (www.ehaier.com) 更便捷 更快速 更省钱!

◆ 该产品执行标准: GB/T 4288-2008 《家用和类似用途电动洗衣机》



海尔集团
青岛洗衣机有限公司

地址: 青岛高科园海尔工业园
 电话: 4006 999 999
 传真: 0532-87636565
 邮编: 266101
 网址: www.haier.com
 直通客服邮箱: 9999@haier.com
 总部服务地址: 青岛市 308 国道 609号

版次: _____
 专用号: 0030508676

1 使用前须知

请按照说明书中的说明安装与调整洗衣机,以便您能够更安全正确地使用洗衣机

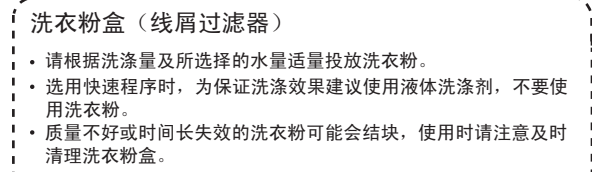
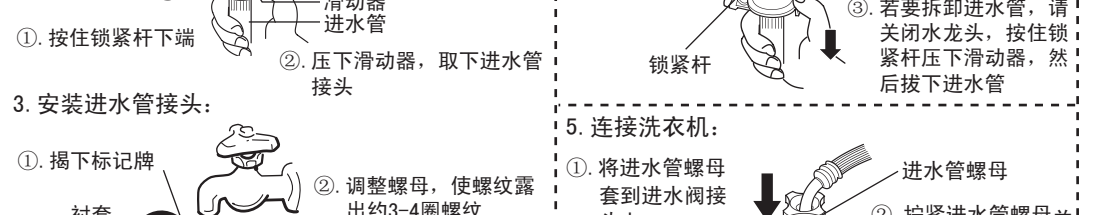
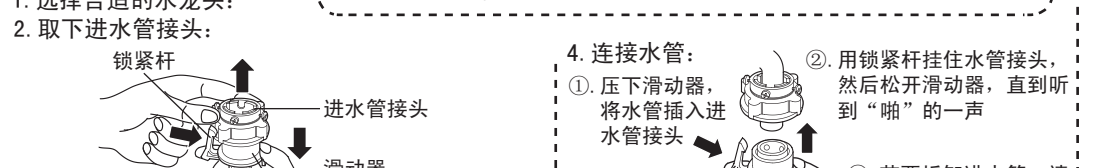
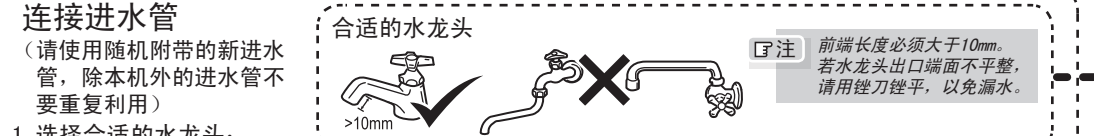

2 附件

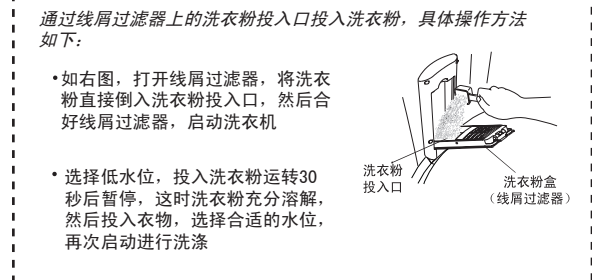
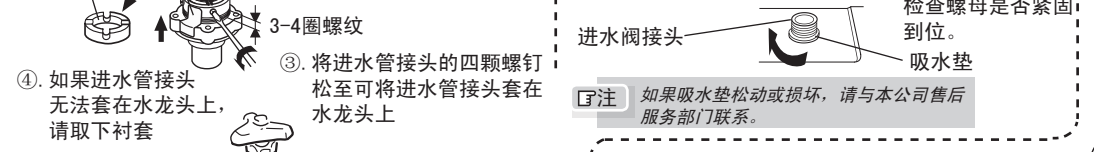
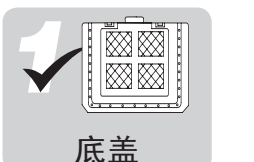

排水管的长度如何改变

注 为确保正确安装,排水管的换向建议由本公司的售后服务人员进行。

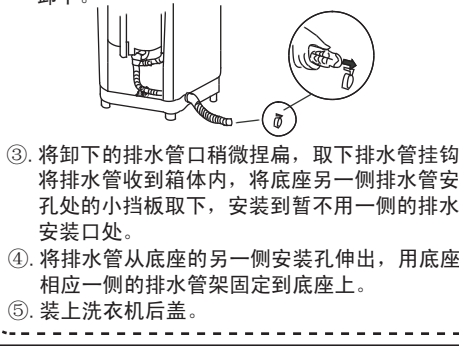
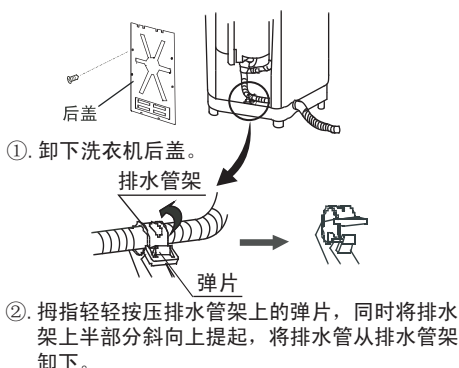

如何改变排水管的方向

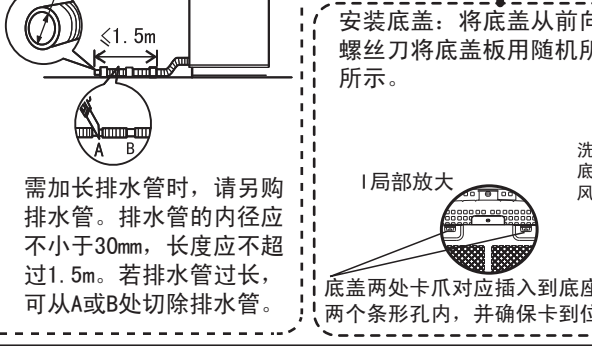
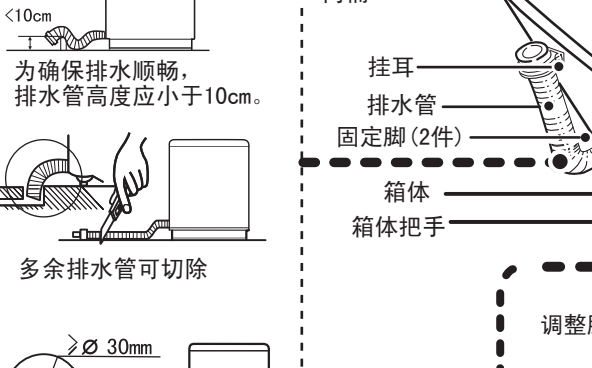

3 安全注意事项

本产品属于I类电器,请您使用时注意用电安全

安全用电提示: 请您在使用时注意用电安全

- 请勿过度弯曲、拉扯、缠绕、捆扎电源线或在电源线上放置重物。
- 请尽可能使用漏电保护器。
- 当电源线或者电源插头损坏时,请联系本公司的特约维修点或售后服务部门专职人员进行维修或更换。
- 不要洗涤雨衣、自行车罩等防水性衣物,以免异常振动或损坏衣物。洗涤漂浮在水面上的衣物时(如羽绒服等),要特别注意洗涤衣物上的洗涤说明标签,按照标签的要求确定是否可以机洗(无标签或有标签无明确可机洗的视为不能机洗),以免损坏。
- 请勿使用本机洗涤含有挥发性物质(如稀释剂、汽油等)的衣物。
- 请勿将本机安装在浴室等潮湿的地方,切勿用水冲洗本机。
- 请勿将洗衣机放在无法正常排水的地方。
- 请勿将湿衣物放在本机上,尤其是操作面板上。
- 请勿自行拆卸,修理或改装本机。
- 请勿使用50摄氏度以上的热水。
- 请勿将任何烫的或者较重的物品(如热水壶)放置在机板上。
- 请勿将洗衣机放在无法正常排水的地方。
- 请勿将本机放在阳光直射或者靠近暖气等热源的地方。
- 请勿将本机安放在通风孔底部通风不畅,不被地毯、包装底衬等异物堵塞。
- 在没有成人监督的情况下,儿童不得使用本机。
- 切勿让儿童攀爬本机。
- 在本机正常工作时,即使转速很慢,也请勿将手伸入洗涤桶内。

警示标志: 凡带有该标志的内容,关系到产品安全和使用者的人身安全,必须严格按照要求操作,否则可能会造成洗衣机的损坏或危及使用者的人身安全

禁止标志: 凡带有该标志的内容,是必须绝对禁止的行为,否则可能会造成洗衣机的损坏或危及使用者的人身安全

5 操作步骤

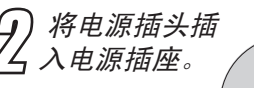

注 洗衣机的洗涤、脱水容量是指一次可洗、脱干干燥状态标准洗涤剂(按标准GB/T4288-2008附录A中A.4规定的洗涤物)的最大重量。

• 若在温度为0℃或以下的环境中,可能会损坏进水和排水系统。

• 如果本机放置在温度为0℃或以下的环境中,则必须先将其移至室温环境中静置2至4小时后方可使用。

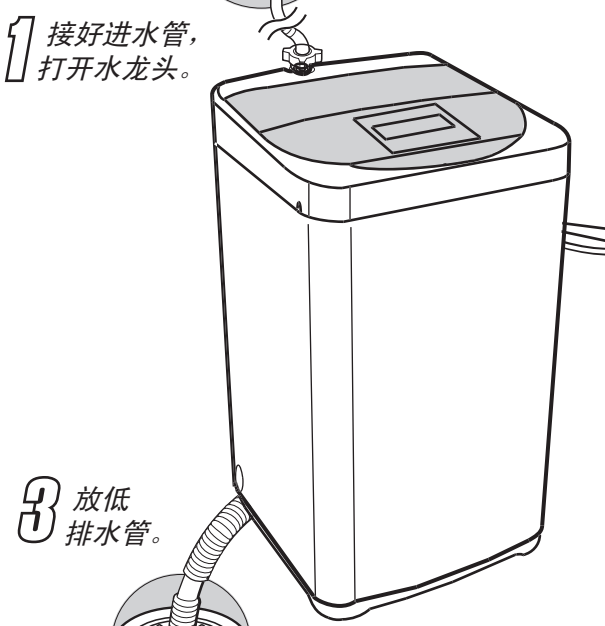

洗衣结束后,洗衣机自动断电

4 洗前准备

- ✓ 检查洗涤物有无特殊洗涤要求。
- ✓ 清理衣袋,将硬币、砂子、发夹等物品取出。
- ✓ 将长带打结、纽扣扣好、拉链拉好。
- ✓ 洗涤物不应过量,投入洗衣机前请先将衣物展开抖松。
- ✓ 洗涤时,为避免衣物的纽扣发出响声,投入洗衣机前请先将带有纽扣的衣物翻转。

附加注意事项:

- 检查确认衣物是否适合洗衣机洗涤及水洗,以免造成衣物变形、损坏;
- 破损衣物请先修补后再洗涤;
- 易掉色的衣物请与其他衣物分开洗涤;
- 不易吸水的衣物请用手投入水中;
- 对于沾有较多泥灰的衣物,请先除去污物再洗涤;
- 羊毛衣物请在洗涤开始后投入洗衣机内;
- 请勿将受化学品污染的衣物投入洗衣机内;
- 小件和易缠绕衣物以及羊绒、毛织品、丝绸品等易磨损衣物,请装入网袋中洗涤、漂洗、脱水,以免造成损伤。

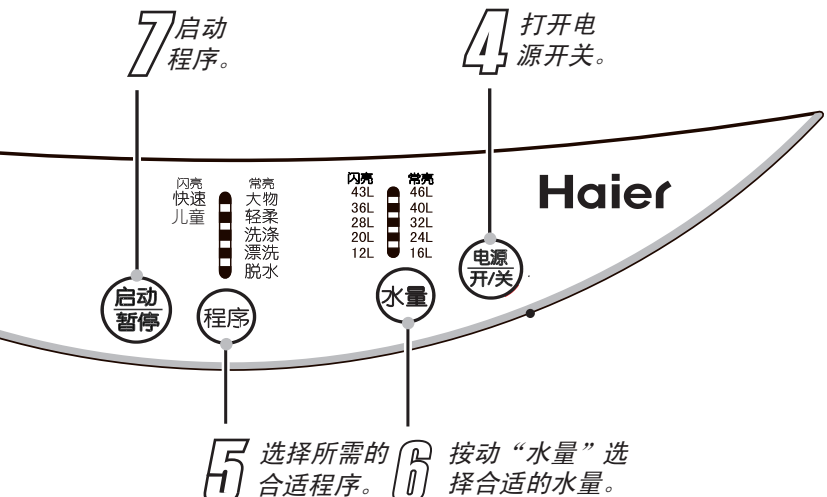

6 操作按钮说明

指示灯显示状态如下：

- 指示灯闪烁：正在运行的过程或选中相应程序或显示相应水量
- 指示灯亮：表示选中相应的程序或显示将要运行的过程或显示相应的水量
- 指示灯灭

指示灯显示

• 按动“启动/暂停”按钮，启动洗衣机

• 如果在洗衣机工作时按下该按钮，则洗衣机将暂停运行

“启动/暂停”按钮

• 按动“程序”按钮可以选择以下程序：

- 标准：一般衣物需洗涤、漂洗、脱水时的常规程序（开机默认程序，洗涤、漂洗、脱水指示灯亮）
- 大物：适合较大、较厚衣物的洗涤
- 轻柔：毛织品或内衣洗涤
- 快速：快速洗涤轻污衣物
- 儿童：适合童衣的洗涤
- 脱水：洗完衣物或衣物很湿的情况下，需另脱水
- 洗涤：只进行洗涤程序，不排水，洗涤液留在桶内，可重复利用
- 漂洗：洗涤液残留衣物时，去除洗涤液，漂洗衣物

“程序”按钮

闪亮
快速
儿童

常亮
大物
轻柔
洗涤
漂洗
脱水

启动/暂停

程序

闪亮
43L
36L
28L
20L
12L

常亮
46L
40L
32L
24L
16L

水量

电源开/关

Haier

注：在浸泡过程中或含有浸泡功能的程序中，波轮间断性搅拌（以便洗涤剂更好的溶解污渍）

“水量”按钮

接通电源后，按动水量按钮对水量进行选择

- 选用快速程序时，水量不可调，固定为“20L”水量，到设定水量后，进行正常洗涤
- 选择脱水程序时，按动水量按钮，洗衣机不响应
- 在“洗涤”、“漂洗”的运行过程中，按住“水量”按钮进行补进水，手松开或到溢水水位时停止补进水

“电源开/关”按钮

- 按动“电源开/关”按钮，接通电源
- 再次按动“电源开/关”按钮即可切断电源
- 按动“电源开/关”按钮接通电源后，若五分钟内未按动“启动/暂停”键，洗衣机将自动断电

7 清洁/维护

注：进行清洗前，请务必将电源插头从插座上拔下

注：洗衣完毕后，请关闭水龙头并卸下进水管

- 进行维护前，必须拔下电源插头
- 挂好电源线和排水管
- 用干净的软布将洗衣机表面、及桶内的水珠擦干，并将上盖打开一段时间（约一个小时）待风干后再合上上盖

线屑过滤器

注：洗涤过程中，必须使用线屑过滤器，每次使用后必须及时清理

- 确保线屑过滤器安装到位，以免洗涤时线屑过滤器脱落

线屑过滤器清洗步骤：

① 捏住线屑过滤器上端弹性片，向外拉，将线屑过滤器下端一侧卡轴从过滤盖上“凹”形槽中沿图一中箭头所示方向拆下

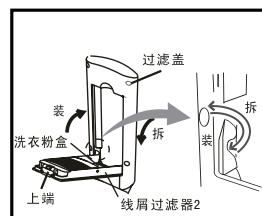

④ 装上线屑过滤器（如图一）

② 捏住线屑过滤器后盖上端左右两侧的横筋，沿线屑过滤器后盖与前罩的连接轴如图二中箭头所示将后盖打开清除线屑过滤器里的线屑

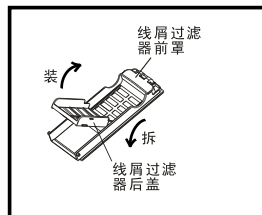

③ 清洗完毕后，合上后盖（如图二）

8 疑问解答

出现以下情况时，有时未必是故障。委托修理前，请先按照以下列表检查确认。如果确属故障，请与本公司的特约维修点或本公司售后服务部门联系。切勿自行修理。检查前请拔下电源插头。

状态	现象	原因（解释）
运转前	初次使用时，排水管内可能有少量水流出	• 这是出厂检验性能时残存的水
	搬动洗衣机，机内有水声	• 全自动洗衣机特有的自平衡结构中平衡液的声音
洗涤时	不运转	• 是否停电？ • 电源插头是否牢固的插入插座中？ • 电源的保险丝或电流断路器是否完好？ • 是否按“电源”开关？ • 是否打开水龙头？ • 是否设定了预约？ • 是否按了“启动/暂停”键？ • 上盖是否关闭？ • 人工注水未达到设定水量（大部分洗衣机目前设定是不到设定水量为不洗涤，以免损坏衣物）
	不能进行按键操作	• 是否选中了“童锁”或“预约”功能（部分型号有此功能） • 启动后，选择其他程序、水位等，请先按“启动/暂停”键后选择
	水龙头漏水	• 水龙头的形状是否合适？ • 进水管接头螺钉是否松动或扭偏？ • 进水管接头的螺母是否拧紧？
	不进水或者进水缓慢	• 水龙头是否打开？是否停水？（打开水龙头，开关上盖一次） • 进水管是否堵塞？（请清理进水管，开关上盖一次） • 水龙头、进水管是否冻结？ • 是否选择了预约程序导致不进水？ • 未按“启动/暂停”键？ • 是否停电？ • 水压是否过低？

状态	现象	原因（解释）
漂洗时	不存水（一边进水一边排水）	• 排水阀掉入硬币、发卡等异物导致阀塞不封水而边进边排（清除异物）
	有异响	• 机器是否倾斜、摇晃？ • 是否进入硬币或金属等异物？ • 线屑过滤器是否脱落？ • 是否是洗涤剂纽扣、拉链造成？
脱水时	进水前及进水中波轮运转	• 进水前：检测洗涤剂重量 • 进水中：有效溶解洗涤剂
	洗涤中途进水	• 洗涤过程中水位下降时，洗衣机自动进水 • 布量多时，多次自动补进水
	水量与洗涤剂不符	• 因布质干湿不同，洗衣机判断用水量可能与实际水量不同 • 桶内有水，用户需自己选择合适的水量 • 是否放入湿衣物？ • 化纤、混纺等吸水较强衣物造成水位低 • 是否是预洗？（未达到设定水位，为达到好的洗涤效果，洗衣机先进行洗涤）
	洗涤效果不满意	• 洗前准备是否到位？ • 洗衣粉（种类）和用量是否合适？ • 程序选择是否正确？（参考程序介绍）
漂洗时	洗涤无力	• 是否选择浸泡程序（浸泡中伴随波轮间断搅拌）？ • 洗涤剂重量是否超过洗衣机的标准洗涤容量？ • 选择的水位是否太低？
	边进水边排水	• 洗衣机在进行溢水漂洗或喷淋漂洗（部分型号有此功能）

状态	现象	原因（解释）
漂洗时	开始漂洗时，没有进水	• 桶内有水时：漂洗顺序是排水、脱水、进水 • 桶内无水时：先脱水，再进水漂洗
	反复漂洗不脱水	• 洗涤剂放置不平，洗衣机自动进行进水、搅拌，调整好衣物侧偏后再次脱水，按照上述修正方式两次都无法解决时，蜂鸣器报警，停止脱水 • 洗衣机放置不稳（调整底部） • 带有洗净即停功能的洗衣机会根据衣物的脏污程度自动增加（1-2次）或减少漂洗次数（部分型号有此功能）
脱水时	脱水不工作	• 洗衣机放置不平衡（地面不平整） • 衣物偏置（挤在桶体的一边或衣物放置过量） • 未盖上盖 • 排水管未放倒 • 洗衣程序设置排水时间，必须经过一段时间后才开始脱水
	脱水过程中进水	• 洗涤剂放置不平，洗衣机自动进行进水、搅拌，调整好衣物侧偏后再次脱水，按照上述修正方式两次都无法解决时，蜂鸣器报警，停止脱水 • 洗衣机放置不平
排水时	脱水中开盖，蜂鸣器报警	• 为了安全考虑，在洗衣机未停止脱水前，蜂鸣器会报警（有显示屏的会同时显示代码“E2”）
	启动脱水程序，但衣物仍然甩不干	• 排水管是否放下？ • 衣物种类不同脱水效果也会变化
排水时	不排水或者排水过慢	• 用户未放平排水管或排水管过高（放下排水管，开关上盖一次） • 排水管或排水阀掉入硬币等异物堵塞（清除异物，开关上盖一次）

状态	现象	原因（解释）
其他	控制面板局部发热	• 电子元件微热作用
	振动移位	• 洗衣机放置不平衡（地面不平整） • 衣物偏置（挤在桶体的一边或衣物放置过量）
	超过预约时间，程序还未结束	• 洗涤过程中衣物偏置 • 进排水条件不良，导致时间延长
	衣物洗涤完毕沾有线屑	• 每次使用完毕是否清理线屑过滤器？

故障现象	故障原因	排除方法	
□ 洗涤 □ 漂洗 □ 脱水	运行到中途停止，洗涤、漂洗、脱水灯同时快速闪烁，并蜂鸣报警。	• 上盖没盖。 • 排水管是否放倒？ • 排水管是否堵塞？	• 盖上上盖。 • 放下排水管，开关上盖一次。 • 清除异物，开关上盖一次。
□ 漂洗 □ 脱水	不排水或排水过慢，漂洗和脱水灯同时快速闪烁并蜂鸣报警。	• 排水管是否放倒？ • 排水管是否堵塞？	• 放下排水管，开关上盖一次。 • 清除异物，开关上盖一次。
□ 洗涤 □ 漂洗	安全开关动作不脱水，自动修正两次后洗涤、漂洗灯同时快速闪烁并蜂鸣报警。	• 衣物是否放偏？ • 洗衣机是否倾斜？	• 重新整理衣物，盖上上盖 • 将洗衣机调整水平，开关上盖一次。
□ 洗涤 □ 脱水	不进水或进水缓慢，洗涤和脱水灯同时快速闪烁并蜂鸣报警。	• 水龙头是否打开，是否停水？ • 进水管是否堵塞？ • 水压是否过低？ • 水龙头、进水管是否冻结？	• 打开水龙头，开关上盖一次。 • 清理进水管，开关上盖一次。 • 开关上盖一次，等待水压达到允许值后使用。 • 开关上盖一次，化冻后使用。
□ 轻柔 □ 洗涤 □ 漂洗 □ 脱水	轻柔、洗涤、漂洗、脱水、灯同时快速闪烁并蜂鸣报警。	• 水位传感器异常。	• 请联系售后服务部门联系。

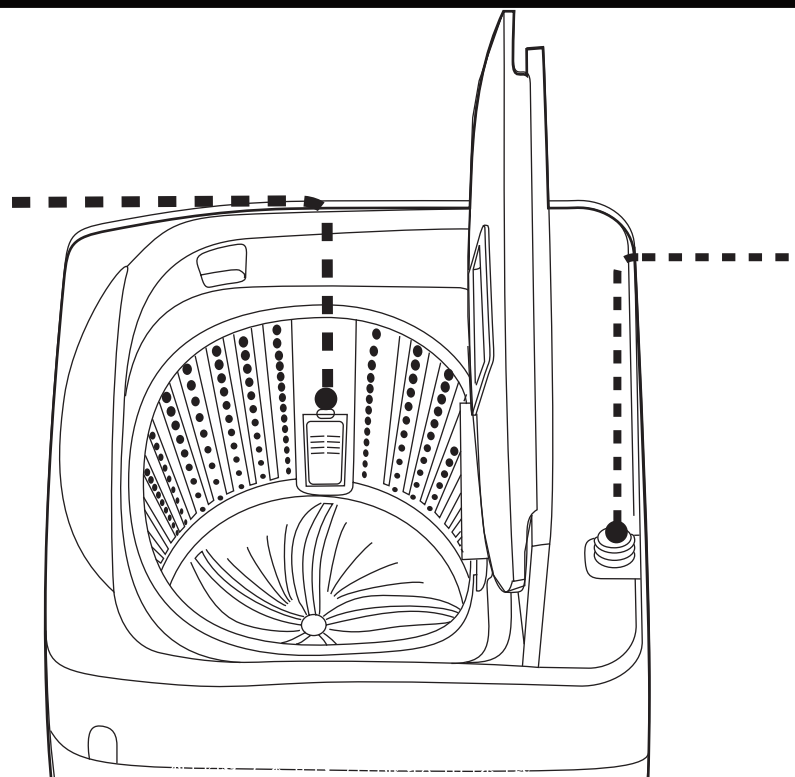

进水阀

注：为提高洗涤效果，请不要扔掉进水处过滤网

- 如果有进水不畅，请及时清理进水处过滤网

清洗步骤：



箱体

- ① 请勿直接用水冲洗箱体。
- ② 请使用中性洗涤剂擦拭。
- ③ 请勿使用稀释剂、汽油、酒精等挥发性物品擦拭

9 保修说明

尊敬的用户：
感谢您使用海尔家用洗衣机，我公司将按照《消费者权益保护法》的有关规定，凭发票为您提供以下服务：

- 一、家庭用洗衣机的整机免费保修三年。
- 二、下列情况不属于免费保修范围：
 1. 用户因运、装、用、管不当而损坏的；
 2. 自行拆卸产品的；
 3. 涂改发票或无购机发票和保修证明的；
 4. 因异常电压、火灾等外部原因损坏的；
 5. 未按说明书、洗衣机主体注意标牌等注意事项要求使用的。

家庭用以外的洗衣机使用提示：
该产品为家用，除家庭以外（如：学校、公寓、部队、企业、医院、洗衣房、洗浴中心、酒店、宾馆、招待所等团体）使用的洗衣机，不属于免费保修范围，为了更好的使用，请定期与海尔售后服务联系维护保养，以免使用不当造成损失。
备注：1、本产品如有结构变化，数据变化，恕不另行通知。
2、根据需要，以下零件可供选购：
进水管加长管
排水管加长管

10 技术数据

技术参数	型号	XQB45-7288M	XQB50-7288G XQB50-728A XQB50-728E
名称			
额定电压·频率		220V~·50Hz	
进水水压		0.03MPa-1.0MPa	
额定洗涤容量		4.5kg	5.0kg
额定脱水容量		4.5kg	5.0kg
洗涤噪声		56 dB(A计权)	
脱水噪声		66 dB(A计权)	
外形尺寸(不包含排水管)		长: 500mm 宽: 510mm 高: 895mm	
能源效率等级		3级	