

Panasonic®

型号

TH-85VX200C
TH-103VX200C

使用说明书

高清晰度等离子监视器

High Definition Plasma Display Monitor

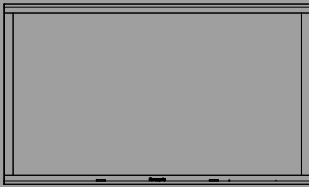

3D
FULL HD

HDMI

中文

请在使用本产品之前，仔细阅读使用说明书，
并妥善保存使用说明书以备日后参考之用。

TQBC2616-1

亲爱的 Panasonic 产品用户：

欢迎您加入 Panasonic 产品用户大家庭，我们希望您在将来多年内能通过您崭新的等离子监视器获得全新享受。

若要使您的监视器达到最佳性能，请在进行任何调整之前仔细阅读使用说明书，并将使用说明书妥善保管，以作日后参考之用。

同样请您保管好购买发票，并在使用说明书封底指定空白处注明您所购监视器的型号和制造编号。

目录

重要安全说明.....	3	声音调节.....	42
安全预防措施.....	4	SDI声音输出.....	42
3D安全注意事项.....	7	初始设定菜单.....	43
配件.....	9	YUV / RGB.....	43
随带配件.....	9	EXTERNAL SCALER MODE.....	44
安装遥控器电池.....	9	节能模式.....	45
连接.....	10	PC 自动电源管理.....	45
电源线连接及固定，电缆固定.....	10	自动关机功能.....	45
视频设备连接.....	12	屏显形式.....	45
音频输出连接.....	12	屏显位置.....	45
HDMI连接.....	13	屏幕显示语言.....	45
YUV / RGB输入连接.....	13	3D设定.....	46
PC输入端子连接.....	14	信号菜单.....	47
SERIAL端子连接.....	15	屏幕保护.....	49
电源开/关.....	16	延长使用寿命设定.....	50
选择输入信号.....	18	自定义输入标签.....	53
基本控制.....	19	选项调整.....	54
宽高比控制.....	21	3D Safety Precautions (隐藏3D安全注意事项)...	55
观看3D影像.....	22	使用功能键.....	55
三维立体眼镜.....	22	故障排除.....	56
观看3D影像.....	24	宽高比模式列表.....	57
3D眼镜故障排除.....	25	输入信号适用列表.....	58
各种3D图像格式及输入信号格式的画面示意表格...	25	出厂设定.....	59
屏幕菜单显示.....	26	规格.....	60
调整图像位置/大小.....	27		
图像调整.....	30		
高级设定.....	32		
色彩空间调整 (色域).....	34		
自定义图像质量.....	36		
保存设置.....	37		
读取设置.....	38		
编辑设置.....	39		
锁定设置.....	40		

重要安全说明

警告：

- 1) 切勿将监视器置于雨水或潮湿处，以免发生火灾或电击等事故。
切勿将装有水的容器(花瓶、杯子、化妆盒等)放在监视器上(包括架子在内)。
不得将明火放置于监视器上，如点燃的蜡烛等。
- 2) 切勿拆下后盖，以防电击。监视器内部并无用户自行处理的部件。若有问题，请联系Panasonic客户服务中心。
- 3) 切勿拆除电源插头上的接地针。监视器上装有一个接地三针型插头。为了安全起见，此插头仅与接地型电源插座配合使用。如果您不能将插头插入插座，请联系专业电气人员。
切勿小看接地插头的作用。
- 4) 为了防止电击，确保交流电源线插头上的接地针一定要牢固地连接好。

注意事项

监视器适用于在相对无电磁干扰的环境里使用。若在强电磁场附近或是有电磁噪音覆盖输入信号的地方使用监视器，将会引起画面或声音发生波动或是产生噪音等干扰现象。
为了避免监视器受到损害，请将其放置于远离强电磁场的地方。

商标说明

- VGA为国际商业机器公司(IBM)的商标。
- Macintosh为美国苹果公司的注册商标。
- S-VGA , XGA , SXGA , UXGA为视频电子标准协会(VESA)的注册商标。
即使未对这些公司或产品商标作特别说明，这些商标也已完全受到认可。
- HDMI、HDMI标志及高清晰度多媒体接口是HDMI Licensing LLC在美国和其它国家的商标或注册商标。

提醒：

切勿让静止画面显示太长时间，否则等离子监视器上会留下永久性的残像。
静止画面包括标志、视频游戏、电脑图像、图文数据和以4:3模式显示的图像。

安全预防措施

警告

■ 安装

该型号的等离子监视器仅可与以下可选附件一起配套使用。使用其他类型的可选附件则可能会不太稳定，从而导致伤害事故的发生。

(以下所有附件均由松下电器产业株式会社生产)

- 台架 TY-ST85P12C (TH-85VX200C)
TY-ST103PF9 (TH-103VX200C)
- 地架 TY-ST85PF12C (TH-85VX200C)
- 壁挂式框架 (垂直安装型) TY-WK85PV12C (TH-85VX200C)
TY-WK103PV9 (TH-103VX200C)
- BNC双视频端子板 TY-FB9BDC
- 带音频的HD-SDI端子板 TY-FB10HDC
- Dual Link HD-SDI端子板 TY-FB11DHDC
- 红外控制用端子板 TY-FB9RTC
- DVI-D端子板 TY-FB11DDC
- AV端子盒 TY-TB10AVC

安装时应随时向授权人员咨询。

小的部件应放置在儿童触摸不到的地方，以防意外吞咽。丢弃不使用的部件，包括包装材料和塑料袋，以防发生潜在危险或窒息。

切勿将等离子监视器放在斜面或不稳平面上。

- 等离子监视器可能会倾覆或翻倒。

切勿将任何物体放置于等离子监视器顶部。

- 如果有水溅到等离子监视器上或有外物进入监视器内部，那么可能会引起短路，随之导致发生火灾或电击。如果有外物进入监视器内部，必须立即切断电源并与Panasonic客户服务中心(参见封底)联系。

搬运时需保持垂直位置：

- 应竖直搬运监视器，如果倒置搬运可能会引起监视器内部电路受损。

应保持足够的通风性，避免监视器的通风口被报纸、桌布及窗帘等物品挡住。

保持足够的通风性
(TH-85VX200C)

如果使用台座 (可选附件)，必须在监视器上方、左侧和右侧至少要留出10厘米间距，在背部至少留出15厘米的间距，并在监视器与地面留出空间。

若使用其他安装方法，请遵照操作手册进行。(如果在操作手册中没有指定安装的尺寸，那么在上方、底部、左侧和右侧至少留出10厘米的间距，而在背部至少要有15厘米的间距。)

(TH-103VX200C)

如果使用台座 (可选附件)，必须在监视器上方、左侧和右侧至少要留出30厘米间距，在背部至少留出20厘米的间距，并在监视器与地面留出空间。

若使用其他安装方法，请遵照操作手册进行。(如果在操作手册中没有指定安装的尺寸，那么在上方、底部、左侧和右侧至少留出30厘米的间距，而在背部至少要有20厘米的间距。)

■使用等离子监视器

等离子监视器的使用电源为220V～，50/60Hz。

切勿盖住通风孔。

- 这样的话可能会使等离子监视器产生过热现象，从而使等离子监视器发生火灾或损坏。

切勿将外物插入等离子监视器。

- 切勿将任何金属物件或可燃物件插入通风孔，或是挂在等离子监视器上，若这样做的话会引起火灾或电击。

切勿拆掉后盖或是用其他方式来对其进行改装。

- 等离子监视器里有着会引起严重电击的高电压。若要进行检查、调整和修理时，请联系Panasonic客户服务中心。（参见封底）

请将电源插座设置在方便使用的地方。

带有CLASS I构造的仪器应该连接到带有接地保护的电源插座。

切勿使用非原配的电源线。

- 这样做会引起火灾或电击。

一定要将电源插头牢牢插入插座。

- 如果插头没有完全插入，那么所产生的热将会引起火灾。不能使用有损坏的插头或有松动的电源插座。

切勿用湿手触摸电源插头。

- 这样做会引起电击。

切勿损坏电源线。若要断开电源，则要拿住插头外壳，而不能拉电源线。

- 切勿损坏电源线、修改电源线、将重物放在电线上、对电源线加热、把电源线放在热物附近、扭曲电源线、过分弯曲电源线或拉电源线。若这样做的话则可能会引起火灾或电击。如果电源线损坏的话，请联系Panasonic客户服务中心。（参见封底）

如果在很长一段时间内不使用等离子监视器的话，请将电源插头从插座上拔掉。

■如果在使用的过程中发生问题

如果发生问题(如没有画面或声音)，或是等离子监视器里面有冒烟或散发异常的气味，必须立即将电源插头从插座上拔掉。

- 如果您在这种情况下继续使用等离子监视器，则可能会发生火灾或电击。在检查完没有烟散发出来后，请联系Panasonic客户服务中心(参见封底)，进行必要的修理。自行修理等离子监视器会非常危险，因此千万不可这样做。

如果有水或异物进入等离子监视器、等离子监视器跌落、或者外壳有损的话，必须立即切断电源。

- 如果不这样做，可能会发生电路短路，从而引起火灾。如果需要修理，请联系Panasonic客户服务中心。（参见封底）

⚠ 注意事项

■ 使用等离子监视器时

切勿把您的双手、脸部或其他物体靠近等离子监视器的通风孔处。

- 从等离子监视器顶部通风孔里散发出来的热气很烫。切勿把您的双手、脸部或其他不能抗热的物体靠近此通风口，否则会灼伤或使物体产生变形。

在移动等离子监视器前须确保所有电线全部断开。

- 如果在有些电线没有断开的情况下移动等离子监视器，电线则可能会受损，因而会引起火灾或电击。

在进行任何清洁之前必须将电源线从插座上断开。

- 若不这样的话则会发生电击。

定期清洁电源线以防止积尘过多。

- 如果电源线积尘过多，由此产生的湿气会损坏绝缘表面，从而会引起火灾。因此，须将电源插头从插座上拔下来并用干布将电源线擦拭干净。

切勿燃烧或损坏电池。

- 应避免将电池暴露在太阳、火或者其他类似过热的地方。

本等离子监视器发射红外线，因此会影响其他红外线通讯设备。

在您的等离子监视器的直射光或反射光路径上不要安装红外线通讯设备。

清洁与保养

由于屏幕表面涂有保护薄膜，所以保养屏幕要特别小心。只可用干净的软布轻轻擦拭屏幕，否则会破坏屏幕薄膜，留下永远不可消除的痕迹。

- 如果屏面特别脏的话，则要将不脱毛的软布先浸在纯水或稀释100倍的中性洗涤剂的水中后，拧干再擦拭，然后再用同类型干布均匀轻轻擦拭，直至屏面变干。
- 切勿用手指甲或其他硬物刮擦或敲击屏幕，否则可能会损伤屏幕。此外，须避免碰到挥发性物质(如杀虫剂、稀释剂等溶剂)，以免严重损伤屏幕。

如果外壳变脏，须用干燥的软布来清洁。

- 如果外壳特别脏的话，则要将布先浸在加有少量中性洗涤剂的水中，然后拧干这块布后再擦拭。最后再用一块干布来擦干。
- 切不可让任何清洁剂直接与等离子监视器表面接触。
如果水滴滴到监视器里面，则会导致监视器工作异常。
- 避免碰到挥发性物质(如杀虫剂、稀释剂等溶剂)，以免严重损伤表面质量，或者产生表面油漆剥落的现象。
此外，不可与橡胶或PVC所制物品长时接触。

3D安全注意事项

警告

■ 细小部件

三维立体眼镜包含细小部件（如电池及专门的眼镜带等），必须放置于儿童触及范围之外以防止随意拿取。

■ 拆卸

请勿拆卸或改装三维立体眼镜。

■ 锂电池

电池不可暴露于过热的环境中，如阳光、火之类。

⚠ 注意事项

为了安全舒适地享受3D视觉效果，请务必完整阅读这些说明。

■ 用于商业目的和公众观赏

授权人员应负责向用户传达使用3D眼镜的注意事项。

■ 三维立体眼镜

请勿掉落、重压或踩踏三维立体眼镜。

不使用时，请将三维立体眼镜存放在配套的眼镜盒内。

佩戴三维立体眼镜时，请小心眼镜腿。

请注意手指不要被三维立体眼镜的铰链部分夹到。

儿童使用本品时，请给予特别关照。

5-6岁以下的儿童不可使用三维立体眼镜。

所有儿童必须在家长或监护人的严密监护下使用三维立体眼镜，以确保他们安全和健康地使用。

■ 观看3D内容

3D观赏内容包括市售蓝光光盘、3D广播等。

如果自行制作的3D内容，请确保其制作正确。

如果您具有光过敏史、心脏问题或有其他未消除的医学症状，请勿使用三维立体眼镜。

如果感觉疲劳、不舒服或其它任何异常，请立即停止使用三维立体眼镜。

在观看三维立体电影时，请在看完一部电影之后适当休息一段时间。

在观看互动设备（例如三维立体游戏或电脑）上的三维立体内容时，请在使用30-60分钟后适当休息一段时间。

注意不要在无意中触击屏幕或其他人。使用3D眼镜时，用户可能会误判自身与屏幕的距离。

三维立体眼镜只能在观看3D内容时使用。

如果您在观赏3D影像时有一段时间未看屏幕，则3D眼镜可能会自动关闭。

如您有任何视力方面的问题（近视/远视，散光，左右眼视力不等），请在使用三维立体眼镜前调整好视力。

如果在观看三维立体内容时，明显看到重影图像，请停止使用三维立体眼镜。

多个等离子监视器并排放置时，由于它们之间的相互干扰，3D图像可能会发生重影。请将各监视器放于适当的位置以避免此情况。

请不要在小于建议观赏距离的范围里使用三维立体眼镜。

观赏时至少保持推荐的距离（3倍于屏幕的有效高度）。

TH-85VX200C：3.2米以上

TH-103VX200C：3.9米以上

当屏幕上下边缘为黑色，如电影胶片等，请在实际图像高度的3倍距离以外观赏。（这种情况下的观赏距离小于上述建议观赏距离。）

■ 三维立体眼镜的使用

在使用三维立体眼镜之前，请确保使用者周围范围内无任何易碎物品防止意外伤害或事故。

使用者在身体移动前摘除三维立体眼镜防止跌倒或意外伤害。

使用后，请务必将三维立体眼镜放回到原装眼镜盒。

三维立体眼镜仅用于观赏用途不得用于其它目的。

高温情况下请勿使用三维立体眼镜。

如三维立体眼镜破损请勿使用。

在三维立体眼镜周围请勿使用任何发射红外线信号的设备，防止引起三维立体眼镜运作失灵。

在三维立体眼镜周围请勿使用任何发射强电磁波的设备（如手机或个人无线电收发器），防止引起三维立体眼镜故障。

如出现故障或失灵，请立即停止使用三维立体眼镜。

如果鼻子或太阳穴发红、疼痛或发痒，请立即停止使用三维立体眼镜。

在极少情况下，三维立体眼镜所使用材质可能引起过敏反应。

■ 锂电池

如果不正确地更换电池，会有爆炸的危险。仅可用相同或同等类型的来更换。

配件

随带配件

检查一下您是否有以下配套附件，并在方框中打勾。

遥控器
N2QAYB000563



遥控器电池
(R6型号×2)

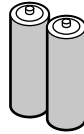

电缆固定带×2
TMME203

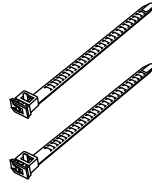

电源线

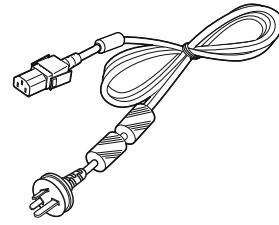

三维立体眼镜套装
(详见第22页)



螺丝刀



用于3D眼镜
(详见第23页)

使用说明书

这些配件供专业安装人员安装监视器时使用。

TH-85VX200C

目隐盖 × 1



吊环螺栓 × 1
(M12)



内六角扳手

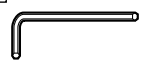

TH-103VX200C

目隐盖 × 1



吊环螺栓 × 1
(M16)



内六角扳手



安装遥控器电池

用两节R6的电池

1. 将遥控器的正面向下，按下电池盖的卡口，按图示方向将电池盖打开。

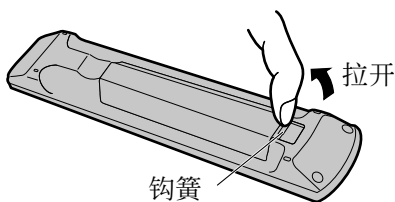

2. 按照电池舱内所示方向装入电池（电池的+、-极必须与电池舱内所示的标记一致）。

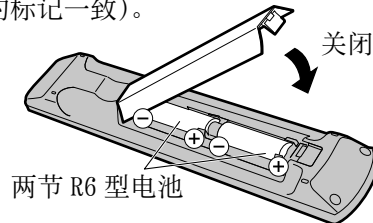

帮助性建议：

如果经常使用遥控器，可用碱性电池来更换旧电池，以便有更长的使用寿命。

⚠ 电池使用注意事项

不正确的使用电池会造成电池漏液，这样会腐蚀遥控器，请以环保方式废弃电池。

必须遵守以下预防措施：

1. 电池应成对更换，更换时请使用新电池。
2. 切勿混用新旧电池。
3. 切勿混用不同类型的电池（例如：将“碳锌”电池与“碱性”电池混用）。
4. 切勿对使用过的电池进行充电、短路、拆装、加热或焚烧。
5. 仅在遥控器操作时好时坏或无法遥控监视器的情况下才有必要更换电池。
6. 切勿燃烧或损坏电池。
应避免将电池暴露在太阳、火或者其他类似过热的地方。

连接

电源线连接及固定，电缆固定

TH-85VX200C

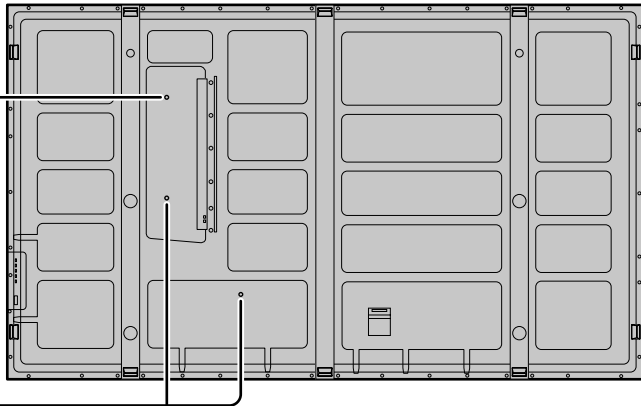

- 电源线固定方式

① 将电源线插头连接到监视器
插入电源线直至听到咔嚓声

② 用本监视器附带的线夹固定住电源线

说明：
确定电源线左右两侧都锁牢

关
按压锁环，直至听到咔嚓声

开
1. 始终按住把手
2. 拉开

拔出电源线

拔出电源线插头时，应按住插头两侧。

说明：
当断开电源线时，请务必确认电源线插头已经断开。

- 电缆固定带

按要求使用固定带将电缆固定住。

说明：

监视器随带有两条固定带。若需要在三个位置对电缆进行固定，请另行购买。

按图所示，将电缆固定带穿过卡座。

1

2

扎紧：
拉

松开：
按压锁紧扣
拉

为了确保电缆连接到各端子时更可靠，应该按下图所示，先将电缆用随带的电缆固定带捆扎在一起，然后将尖头部分穿过锁孔。
在确保电缆足够松弛以把拉力减到最小的同时（特别是电源线），用随带的电缆固定带稳固地捆绑住所有的电缆。

TH-103VX200C

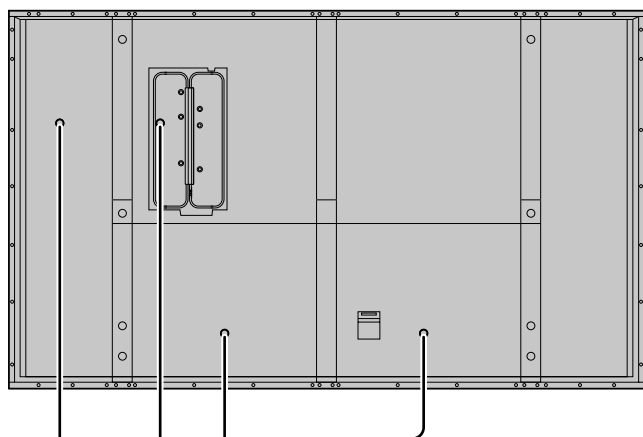

- 电源线固定方式

① 将电源线插头连接到监视器
插入电源线直至听到咔嚓声

② 用本监视器附带的线夹固定住电源线

说明：
确定电源线左右两侧都锁牢

关

按压锁环，直至听到咔嚓声

开

1. 始终按住把手
2. 拉开

拔出电源线

拔出电源线插头时，应按住插头两侧。

说明：
当断开电源线时，请务必确认电源线插头已经断开。

- 电缆固定带

按要求使用固定带将电缆固定住。

说明：

监视器随带有两条固定带。若需要在四个位置对电缆进行固定，请另行购买。

按图所示，将电缆固定带穿过卡座。

为了确保电缆连接到各端子时更可靠，应该按下图所示，先将电缆用随带的电缆固定带捆扎在一起，然后将尖头部分穿过锁孔。在确保电缆足够松弛以把拉力减到最小的同时（特别是电源线），用随带的电缆固定带稳固地捆绑住所有的电缆。

1

2

扎紧：
拉

松开：
按压锁紧扣

拉

视频设备连接

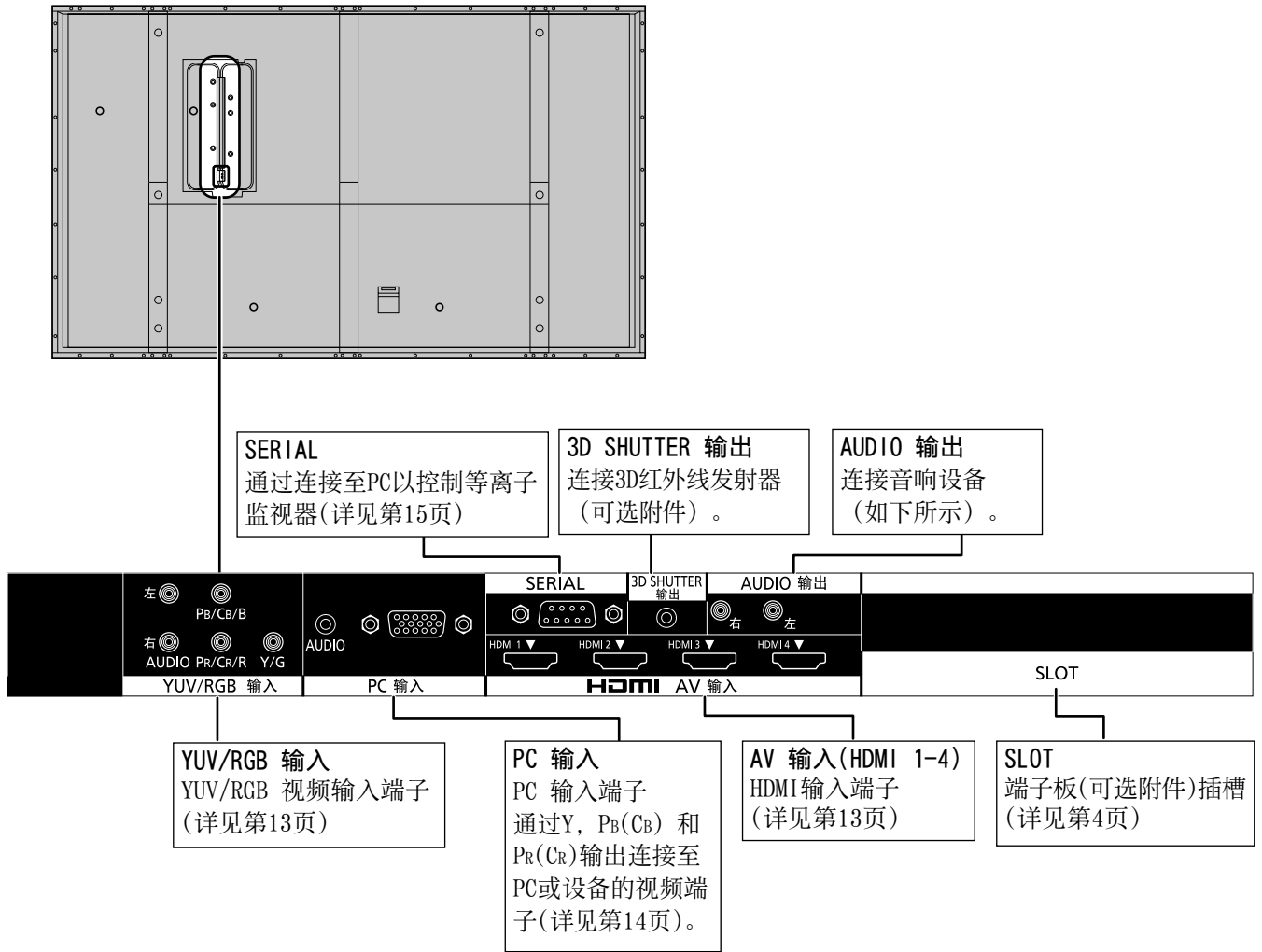

音频输出连接

说明：
本监视器未提供所示的附加设备和电缆。

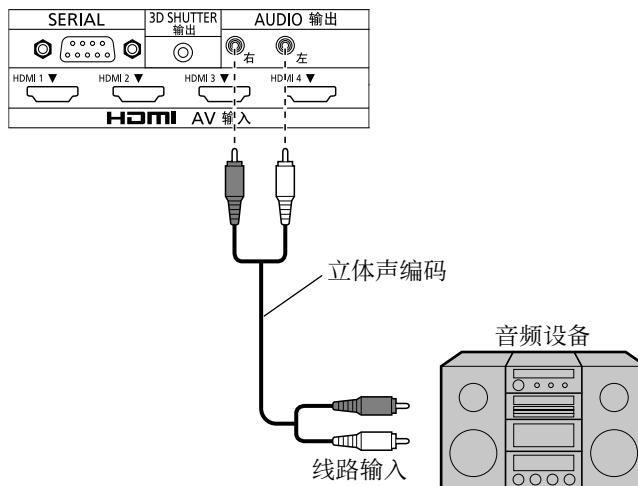

HDMI 连接

[插针分配和信号名称]

针号	信号名称	针号	信号名称
①	T.M.D.S 数据2+	⑪	T.M.D.S 时钟屏蔽
②	T.M.D.S 数据2屏蔽	⑫	T.M.D.S 时钟-
③	T.M.D.S 数据2-	⑬	CEC
④	T.M.D.S 数据1+	⑭	保留 (电缆内, 但是NC保留在装置上)
⑤	T.M.D.S 数据1屏蔽		
⑥	T.M.D.S 数据1-	⑮	SCL
⑦	T.M.D.S 数据0+	⑯	SDA
⑧	T.M.D.S 数据0屏蔽	⑰	DDC/CEC接地
⑨	T.M.D.S 数据0-	⑱	+5V电源
⑩	T.M.D.S 时钟+		热插拔识别

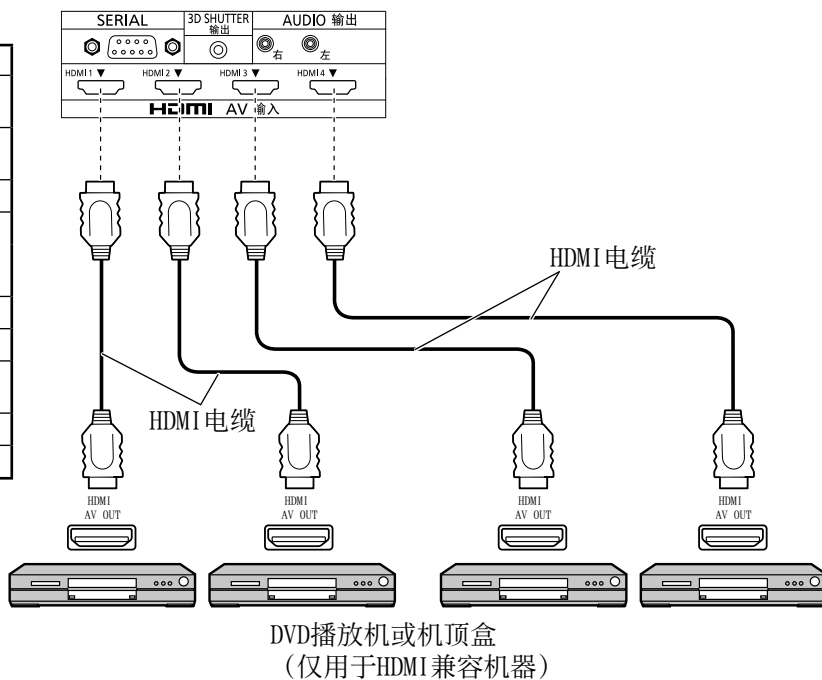
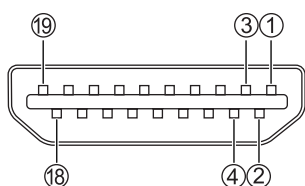

说明:

图中所示其他设备和HDMI电缆均非本监视器随带配件。

YUV / RGB输入连接

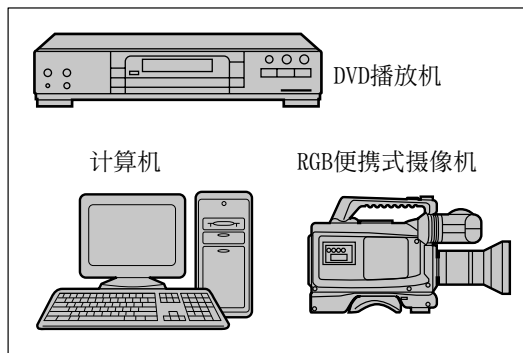
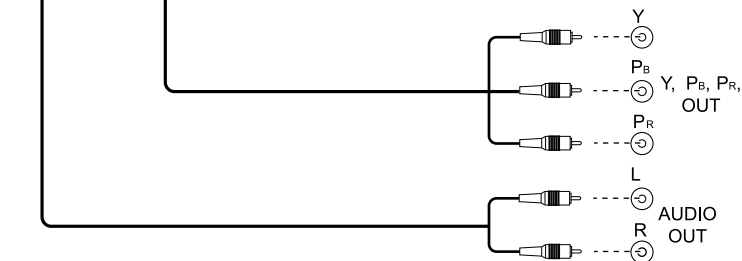
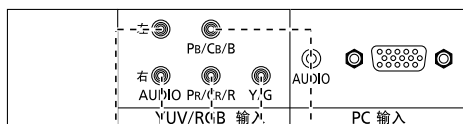

说明:

- 图中所示其他设备、电缆和适配器插头均非本监视器随带配件。
- 连接Component信号时, 将“初始设定”菜单中的“YUV/RGB”选项设置为“YUV”; 连接RGB信号时, 将“初始设定”菜单中的“YUV/RGB”选项设置为“RGB”。(详见第43页)
- RGB信号仅对应绿色同步信号。

PC输入端子连接

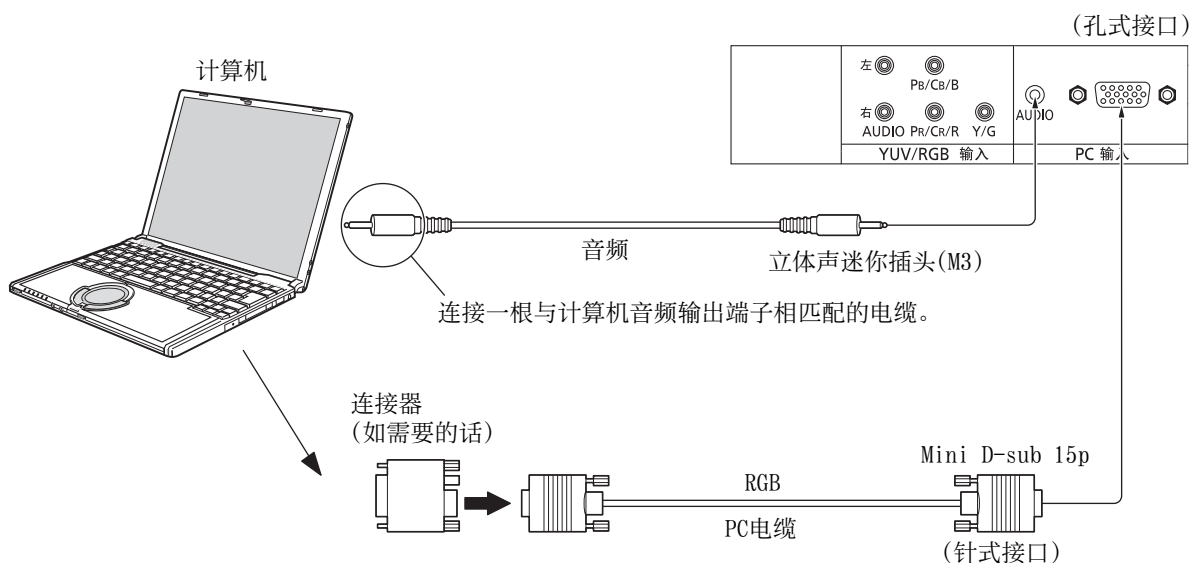

说明:

- 关于输入信号适用列表中(详见第58页)所列出的一些典型的PC输入信号, 诸如标准图象位置和大小的一些调整数值已经存储在这个单元中了。你可以统计到8种在该表中未包括的PC输入信号。
- 计算机输入信号的频率范围为: 水平扫描频率(15至110kHz); 垂直扫描频率(48至120Hz)。(但是, 如果信号超过1200行, 图像将不能正确显示。)
- 当宽高比模式设置为“4:3”时, 监视器最高分辨率为1,440 × 1,080点; 当宽高比模式设置为“16:9”时, 监视器最高分辨率为1,920 × 1,080点。如果监视器分辨率超过这些最高值, 则可能无法足够清晰地呈现精美细节。
- PC输入端子与DDC2B兼容。如果所连接的计算机与DDC2B不兼容, 那么需要在连接的时候对计算机的设置进行调整。
- 一些计算机型号不能和本监视器相连接。
- 带有DOS/V兼容式Mini D-sub 15P端子的计算机无须使用转接适配器。
- 图中所示计算机仅作为举例说明之用。
- 图中所示其他设备和电缆均非本监视器随带配件。
- 切勿将PC信号的水平扫描频率设置在规定的频率范围之外。
- Component输入与 Mini D-sub 15P接口的1,2,3针相对应。
- 连接Component信号时, 将“初始设定”菜单中的“YUV/RGB”选项设置为“YUV”; 连接RGB信号时, 将“初始设定”菜单中的“YUV/RGB”选项设置为“RGB”。(详见第43页)

Mini D-sub 15P接头的信号名称

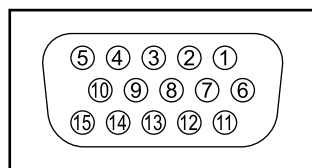

PC输入端子插针分布图

针号	信号名称	针号	信号名称	针号	信号名称
①	R (Pr/Cr)	⑥	GND (接地)	⑪	NC (未连接)
②	G (Y)	⑦	GND (接地)	⑫	SDA
③	B (Pb/Cb)	⑧	GND (接地)	⑬	HD/SYNC
④	NC (未连接)	⑨	+5 V DC	⑭	VD
⑤	GND (接地)	⑩	GND (接地)	⑮	SCL

SERIAL端子连接

通过计算机控制等离子监视器时,需使用SERIAL端子。

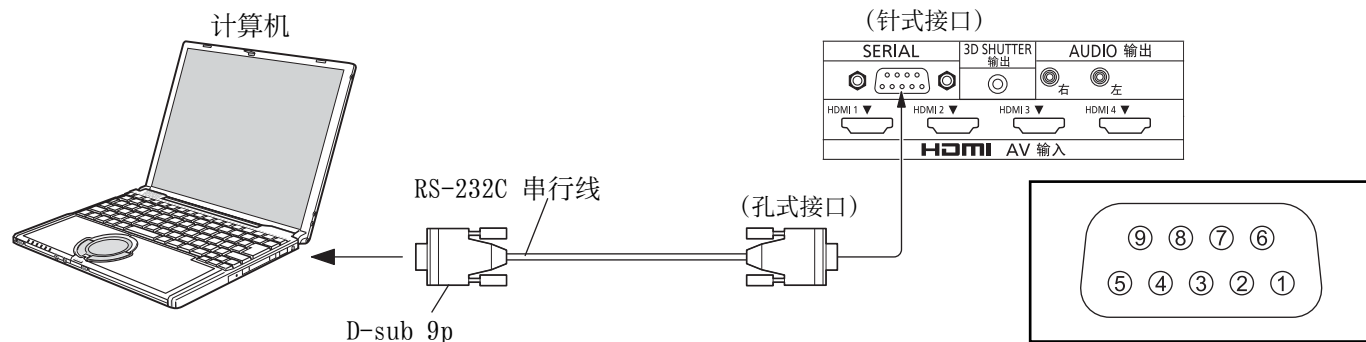

说明:

- 使用RS-232C串行线将计算机连接至等离子监视器。
- 图中所示计算机仅作为举例说明之用。
- 图中所示其他设备和电缆均非本监视器随带配件。

SERIAL端子符合RS-232C接口的规范。因此,可以通过与该端子连接的计算机对等离子监视器进行控制。在计算机上,需要有用来接收和发送控制数据的软件,且按照以下通讯参数设定。对于计算机编程语言软件等的应用,请参阅计算机应用文献。

通讯参数

信号电平	符合RS-232C
同步方式	异步
波特率	9600比特/秒
奇偶校验	无
字符长度	8位
结束位	1位
数据流量控制	-

控制数据的基本格式

计算机传送控制数据时,开始传送的是STX控制符,然后依次为命令、参数并以ETX控制符结束。如果没有任何参数,那么无须发送参数数据。

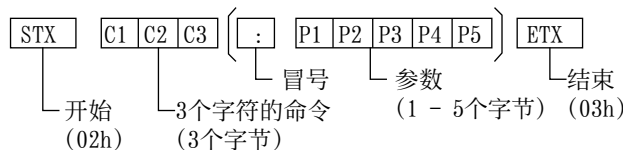

说明:

- 如果传送了多种命令,那么在发送下一个命令之前应等到前一个命令得到监视器的响应之后方可进行。
- 如果误发了不正确的命令,监视器会将“ER401”命令发回计算机。
- Command IMS的S1A和S1B在双输入信号端子板连接时可以使用。

D-sub 9P 接口的信号名称

针号	说明
②	R X D
③	T X D
⑤	GND
④ · ⑥	未使用
⑦ ⑧	(短接)
① · ⑨	NC

那些信号是按照计算机规格命名的。

命令

命令	参数	具体控制情况
PON	None	电源开
POF	None	电源关
AVL	**	音量 00 - 63
AMT	0	静音关
	1	静音开
IMS	None	输入选择(来回切换)
	SL1	SLOT输入(SLOT INPUT)
	S1A	SLOT输入(SLOT INPUT A)
	S1B	SLOT输入(SLOT INPUT B)
	YP1	YUV/RGB 输入(COMPONENT)
	HM1	HDMI 1输入(HDMI1)
	HM2	HDMI 2输入(HDMI2)
	HM3	HDMI 3输入(HDMI3)
	HM4	HDMI 4输入(HDMI4)
	PC1	PC 输入(PC)
DAM	None	屏幕模式选择(来回切换)
	ZOOM	全方位扩大1(Video/SD/PC 信号)
	FULL	16:9
	JUST	边缘扩大(Video/SD 信号)
	NORM	4 : 3(Video/SD/PC 信号)
	ZOM2	全方位扩大2(HD 信号)
	ZOM3	全方位扩大3(HD 信号)
	SJST	边缘扩大(HD 信号)
	SNOM	4 : 3(HD 信号)
	SFUL	4 : 3 全屏(HD 信号)

电源待机的情况下,监视器只对PON命令响应。

电源开/关

将电源线插头连接至等离子监视器。

将交流电源线插头牢固插入等离子监视器并用线夹固定住电源线。（详见第10、11页）

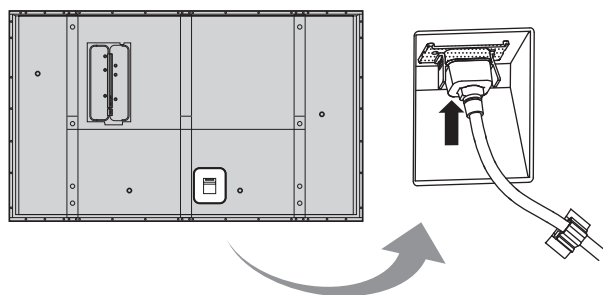

将插头连接至电源插座

说明:

- 各国的主要插头类型会有所不同。右图所示的电源插头可能不一定适用于您的监视器。
- 断开电源线时，首先应确保电源线插头已从插座上拔除。

按下等离子监视器上的电源开关，将监视器打开：置于“电源开”的状态

电源指示灯：绿灯

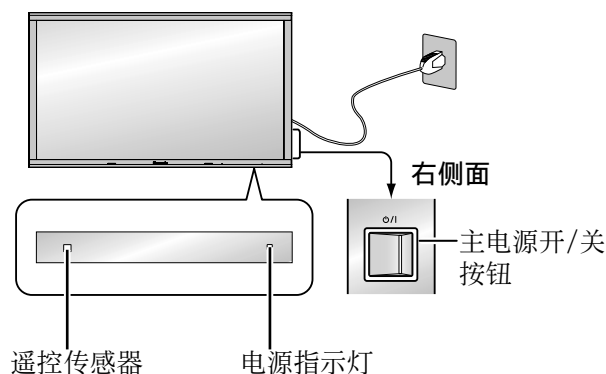

按下遥控器上的  键来关闭等离子监视器。

电源指示灯：红灯(待机)



按下遥控器上的  键来打开等离子监视器。

电源指示灯：绿灯

当等离子监视器处于开启或待机模式，按下等离子监视器的  开关键来关闭等离子监视器的电源。

说明:

在自动电源管理功能的运行期间，电源指示灯在监视器自动回到待机的状态下呈桔黄色。



第一次开启时

第一次开启时，会出现语言选项的画面。
用遥控器可以选择选项，监视器上的按键此时则无效。

屏幕显示语言

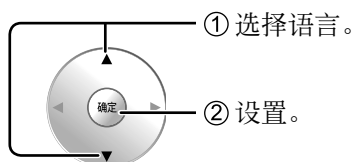

说明：

- 语言一经设置，在下次打开本监视器时，将不会显示此画面。
- 设置后，语言选择可在初始设定菜单里更改。（详见第45页）

3D安全注意事项

在下次及之后接通电源时，将显示3D安全注意事项。

如果您不想显示此信息，请在选项菜单隐藏“3D Safety Precautions”。（详见第55页）



当有未特别规定的人数观看3D图像或应用于商业场合时，管理人应当传达以下注意事项。在家中也应遵守这些注意事项。

推荐3D观看/3D内容/观看距离/3D眼镜
- 为了安全舒适地享受3D视觉效果，请务必完整阅读使用说明书。

选择输入信号



按此键选择要显示的输入信号。

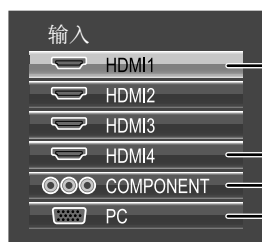

HDMI 输入端子，HDMI 1至HDMI 4。

YUV/RGB 输入中的Component或RGB输入端子。*

PC 输入中的PC输入端子。

* 由于“YUV/RGB”的设置，“COMPONENT”可能显示为“RGB”。
(详见第43页)



当安装了可选的端子板时：

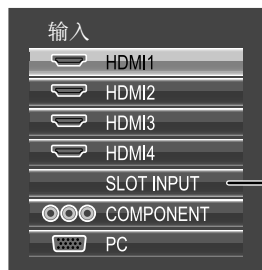

端子板上的输入端子

安装了双输入端子板时，将显示“SLOT INPUT A”和“SLOT INPUT B”。

使用专用键进行输入选择



按下选择从HDMI 1到HDMI 4之间的HDMI信号端子。



按下选择YUV/RGB 输入的Component或RGB信号端子。



按下选择PC 输入的PC信号端子。



按下选择端子板的输入端子。

对于双输入端子板，您可以使用A键或B键选择输入端子。

说明：

- 也可按下监视器上的INPUT键来进行选择。
- 当采用YUV/RGB 输入端子时，需从初始设定菜单中选择相应的信号(详见43页)。
- 当静止画面在面板上停留过长的一段时间，等离子显示面板上可能会出现残像(成像滞后)。启动使屏幕稍许变暗的功能来防止出现残像(详见第56页)，但是该功能并非消除残像的最佳解决方案。

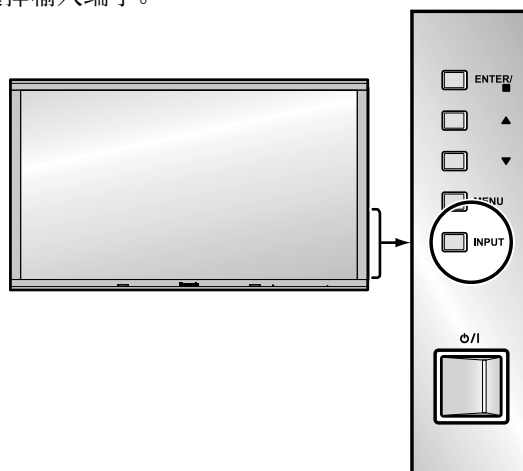

基本控制

监视器上

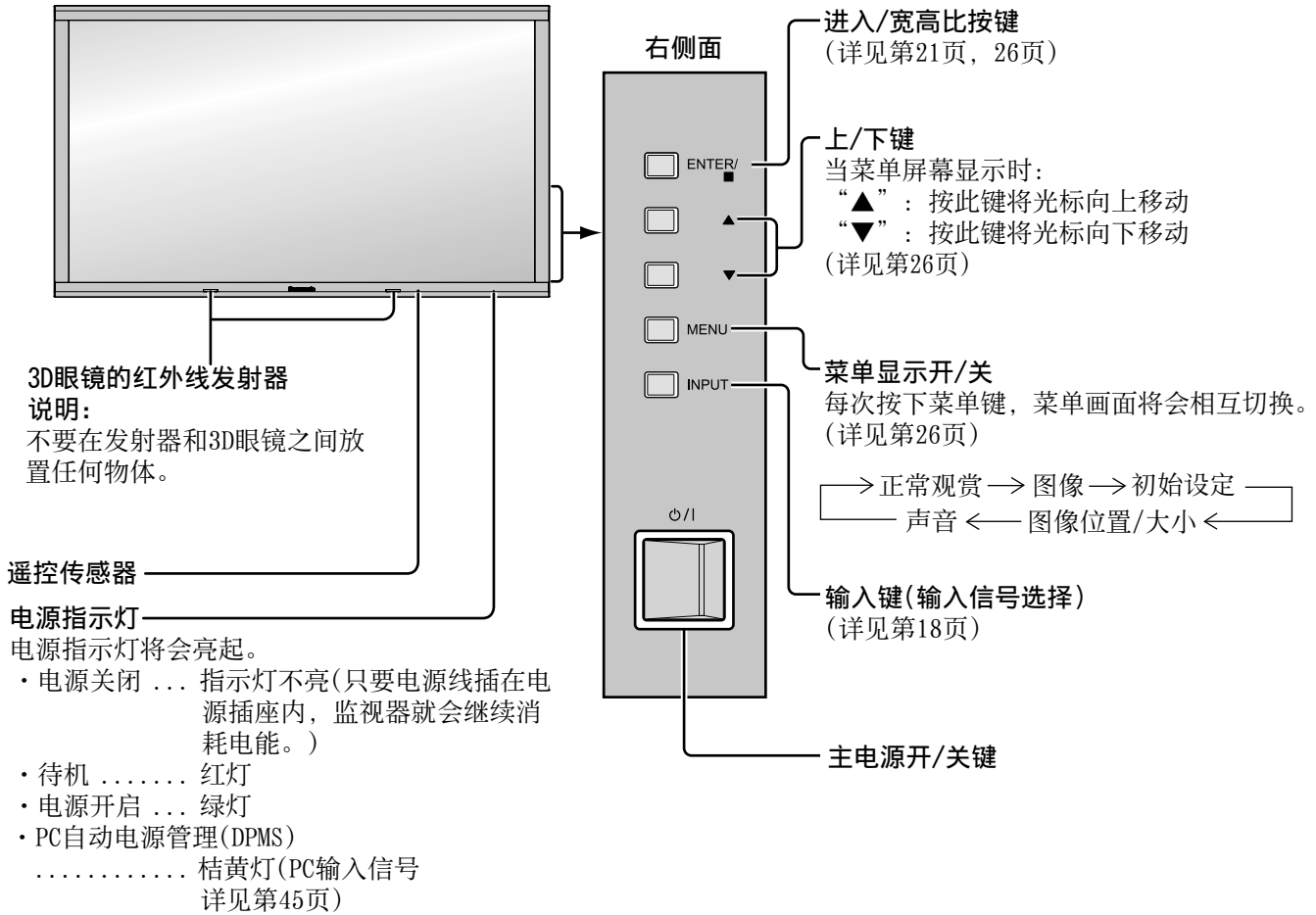

遥控器

待机（开/关）键

首先，必须将等离子监视器的电源线与电源插座接通，然后再打开监视器上的电源开关（详见第16页）。

按此键将等离子监视器从待机模式下打开。再次按下此键关闭等离子监视器回到待机模式。

发光键

遥控器的按键照明。

自动设置键

自动调整图像位置/大小（详见第28页）

HDMI键

按下以选择HDMI 1至HDMI 4之间的输入。（详见第18页）

图像键

（详见第30页）

确定键

按下以进行选择。

光标键

退出键

退出菜单画面。

端子板插槽键

按下以选择SLOT端子板。（详见第18页）

输入键

按此键依次选择输入信号。（详见第18页）

显示键

按下“显示”键可显示当前的系统状态。

①输入标识

②宽高比模式（详见第21页）

观赏3D图像时（详见第46页）

设置文档名（详见第38页）

NANODRIFT屏幕保护运行时

（详见第51页）

③定时关机

定时关机指示仅在经过设置后才会显示。

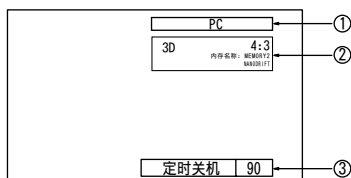

宽高比键

按此键调整宽高比。（详见第21页）

数字键

（详见第38页）

读取键

（详见第38页）

电脑键

按下以选择PC输入。（详见第18页）

分量键

按下以选择Component或RGB输入。（详见第18页）

菜单键

显示菜单画面。（详见第26页）

图像位置/大小键

（详见第27页）

返回键（详见第26页）

按下返回按钮返回到上一级菜单画面。

功能键

（详见第55页）

图像模式键

按下以选择图片模式。（详见第31页）

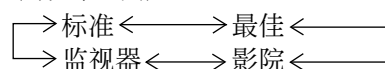

EX. SCALER键

（详见第44页）

定时关机键

您可设定关机时间，那么在经过这段时间后，监视器会自动切换至待机的模式。每次按下此键，设定值均会依次变为30分钟、60分钟、90分钟和0（取消定时关机）。

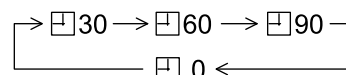

只有3分钟的剩余时间时，“定时关机3”会显示。如果出现供电中断的现象，定时关机会被取消。



宽高比控制

这款等离子监视器可以使您享受到观赏最大尺寸图像的乐趣，包括宽银幕电影格式的画面。

说明：

请注意当把监视器放在公共场合用于商业目的或公开展览时，使用宽高比模式选择功能来缩小或放大图像，就可能触犯版权法。在未取得版权所有者允许的情况下出于商业目的展览或改动他人受到专利保护的资料是被禁止的。



反复按此键来选择所需的宽高比：
欲了解宽高比模式的详情，请参阅“宽高比模式列表”。（详见第57页）

[从监视器上]

右侧面

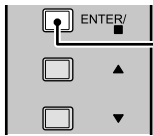

每次按下ENTER键时，宽高比模式均会发生变化。



采用VIDEO(S VIDEO)信号输入时：

→ 4:3 → 全方位扩大1 → 全方位扩大2 → 全方位扩大3 → 16:9 → 边缘扩大

采用PC信号输入时：

→ 4:3 → 全方位扩大 → 16:9

采用SD 信号输入时(525 (480) · 60i 60p, 625 (575) / 50i · 50p)：

→ 4:3 → 全方位扩大1 → 全方位扩大2 → 全方位扩大3 → 16:9 → 边缘扩大

采用HD 信号输入时[1125 (1080) / 60i · 50i · 60p · 50p · 24p · 25p · 30p · 24sF, 1250 (1080) / 50i, 750 (720) / 60p · 50p]：

→ 4:3 → 4:3全屏 → 全方位扩大1 → 全方位扩大2
边缘扩大 ← 16:9 ← 全方位扩大3 ←

[用于3D图像]

宽高比固定为“16:9”，且无法切换。

说明：

- 每个输入端子的宽高比模式均会被单独记忆储存下来。
- 切勿让画面以4:3模式显示过长的时间，否则会导致等离子监视器的屏幕上出现永久的残像。

All Aspect模式

在选项菜单中把“All Aspect”设为“On”来选择宽高比模式(详见第54页)。当处于All Aspect模式时，宽高比模式如下显示。关于宽高比模式的详情，请参阅“宽高比模式列表”(详见第57页)。

采用VIDEO(S VIDEO)信号输入时：

→ 4:3 → Zoom1 → Zoom2 → Zoom3 → 16:9 → 14:9 → Just

采用PC信号输入时：

→ 4:3 → Zoom → 16:9

采用SD信号输入时(525 (480) / 60i · 60p, 625 (575) / 50i · 50p)：

→ 4:3 → Zoom1 → Zoom2 → Zoom3 → 16:9 → 14:9 → Just

采用HD信号输入时[1125 (1080) / 60i · 50i · 60p · 50p · 24p · 25p · 30p · 24sF, 1250 (1080) / 50i, 750 (720) / 60p · 50p]：

→ 4:3 Full → Zoom1 → Zoom2 → Zoom3 → 16:9 → 14:9 → Just1 → Just2 → 4:3 (1) → 4:3 (2)

观看3D影像

您可以使用附带的三维立体眼镜尽情观赏3D内容或节目中的3D影像。
本监视器支持的3D格式有“帧序列*1”、“左右格式*2”和“上下格式*3”。

*1: 该3D格式为左右眼提供的画面经高清录制并交替播放

*2, *3: 其它可用3D格式

三维立体眼镜

三维立体眼镜套装



• 三维立体眼镜可佩戴于普通视力矫正眼镜外。

■ 部品名称及功能介绍

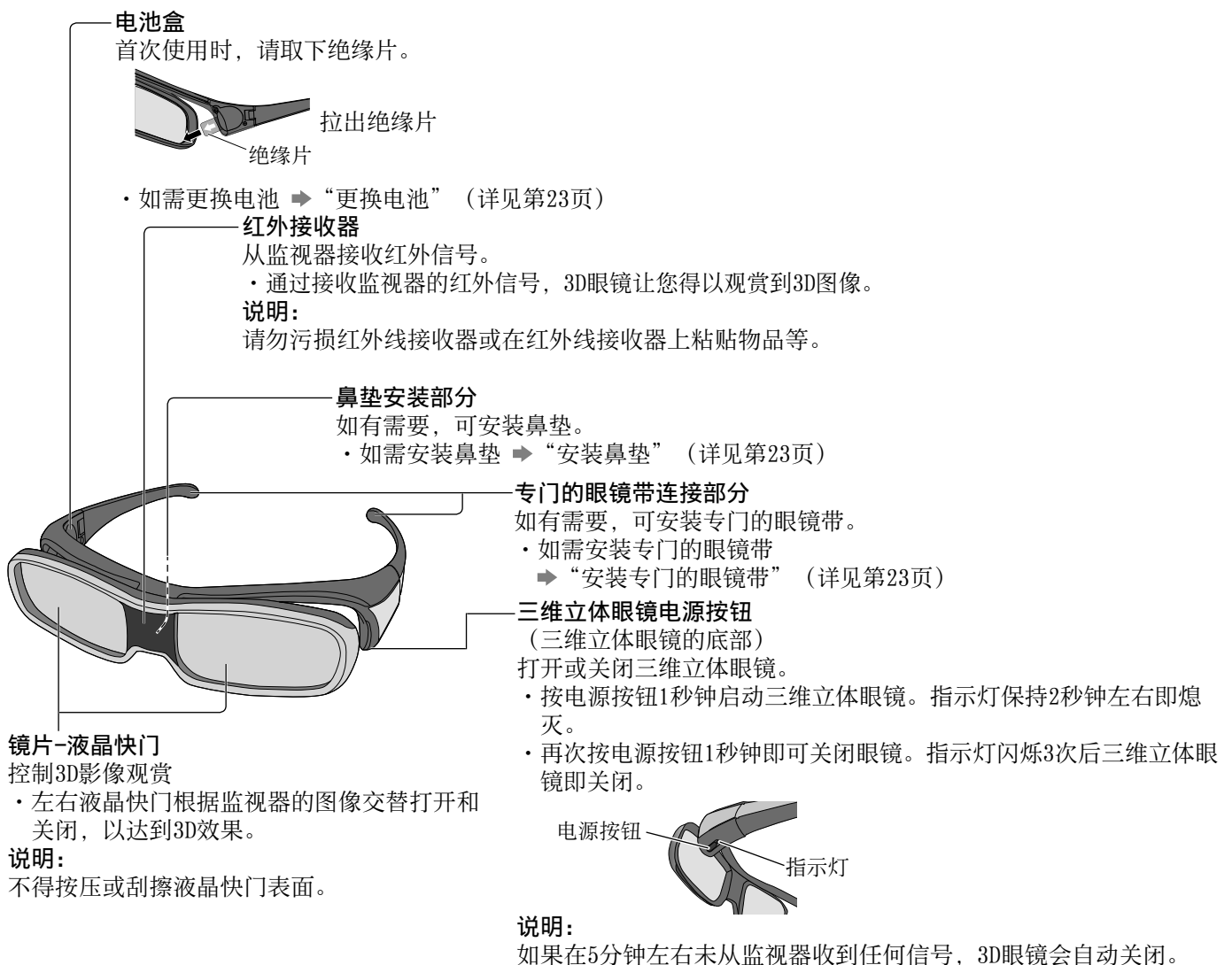

■更换电池

当电池电量低时，打开三维立体眼镜时指示灯会连续闪烁5次。
 这种情况下，建议尽早更换电池。

- 请将电池按照不可燃垃圾处理，或按照您所在地的垃圾处理相关规定处理。

① 使用附带的螺丝刀松开螺丝并取下电池盒

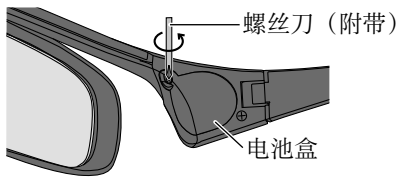

② 更换电池

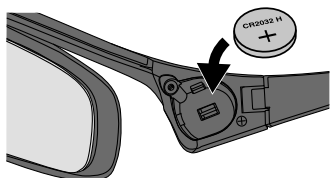

- 请使用规定类型的电池（纽扣型锂电池，型号：CR2032）。
- 请注意电池正负极（+或-）。

③ 合上电池盒并紧固好

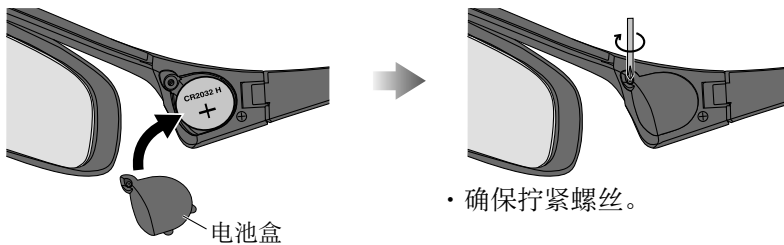

- 确保拧紧螺丝。

■安装鼻垫

可依个人喜好选用鼻垫A或鼻垫B。

- 如您在视力矫正眼镜外佩戴三维立体眼镜，建议不要使用鼻垫。
- 您可以选择2种不同高度位置安装鼻垫A。可使用三维立体眼镜的上2级夹片位置或下2级夹片位置进行安装鼻垫A。
- 可使用3三维立体眼镜上的3级夹片位置安装鼻垫B。

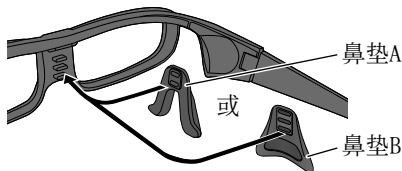

■安装专门的眼镜带

如果三维立体眼镜会滑落，请使用专门的眼镜带将其固定。

- 将眼镜套入镜架的左、右腿，并调整长度。



在专门的眼镜带的末端拉直后，请在其末端做出一个环，并固定扭曲的部分。

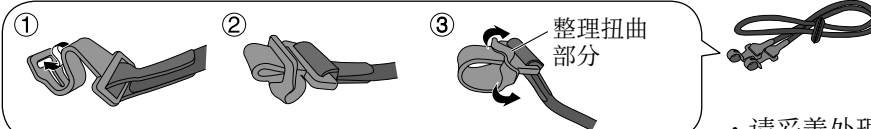

- 请妥善处理眼镜带橡皮部分防止断裂。

三维立体眼镜的保存和清洁

- 请使用附带的三维立体眼镜盒来保存三维立体眼镜。
- 避免将三维立体眼镜存储在潮湿高温的地方。
- 请使用清洁、柔软的干布擦拭三维立体眼镜。否则灰尘及污垢易刮损镜面。
- 请勿在三维立体眼镜上使用苯、稀释剂或蜡，这样做可能导致上面的涂漆脱落。
- 清洁时，请勿将三维立体眼镜浸泡在液体中，例如水。

观看3D影像

以3D效果观看帧序格式的内容（如3D兼容的蓝光碟片等）

通过HDMI电缆（详见第13页）连接3D兼容播放机并播放内容。

- 使用全连接HDMI兼容电缆。
- 请仔细阅读播放机说明书来设置播放机。
- 如您使用的是非3D兼容播放机，影像将无法显示3D效果。

以3D效果观看“左右格式”或“上下格式”的内容和节目

观看前请在“3D图像格式”中选择适当的图像格式（详见第46页）。

- 即使您使用的是非3D兼容播放机，您仍可以3D效果观看内容。
- 本服务可行性请征询内容或节目的供应商。

① 启动三维立体眼镜

- 按三维立体眼镜上的电源按钮1秒钟左右。（详见第22页）

② 佩戴上三维立体眼镜

- 如三维立体眼镜滑落，可使用专门的眼镜带连接眼镜，并调节眼镜带长度。（详见第23页）

③ 观看3D影像

■ 关闭三维立体眼镜

三维立体眼镜使用完毕后，按三维立体眼镜上的电源按钮1秒钟左右即可关闭眼镜。（详见第22页）

说明：

- 如室内灯光为荧光灯（50 Hz）且在使用三维立体眼镜时灯光闪烁，请关闭荧光灯。
- 如三维立体眼镜佩戴时上下或前后颠倒，3D内容将无法正常显示。
- 三维立体眼镜不得在观看3D图像以外的情况下使用。佩戴三维立体眼镜时很难看清液晶显示屏幕（如电脑显示器，数字时钟，或计算器显示屏等）。
- 不得将三维立体眼镜作为太阳镜使用。
- 3D效果可能因个人感官体验不同而产生差异。

3D眼镜故障排除

现象	检查
无法观看3D影像	<ul style="list-style-type: none"> • 三维立体眼镜是否打开？ • 确保“3D设定”中的“3D显示”设置为“3D”。（详见第46页） • 一些3D信号可能无法被自动识别，请在“3D设定”中设置“3D图像格式”，以符合图像格式。（详见第46页） • 请确认监视器的红外传感器和3D眼镜之间不存在任何障碍物。若三维立体眼镜停止接收红外线信号约5分钟，三维立体眼镜将自动关闭。 • 确认使用三维立体眼镜的可用范围。（详见第24页） • 由于个人原因可能很难或者无法看到3D影像，尤其在使用者左右眼睛视力不同的情况下。 请在使用三维立体眼镜之前，采取必要的步骤（佩戴眼镜等）矫正视力。
三维立体眼镜自动关闭	<ul style="list-style-type: none"> • 请确认监视器的红外传感器和3D眼镜之间不存在任何障碍物，并且3D眼镜处于覆盖范围之内（详见第24页）。若三维立体眼镜停止接收红外线信号约5分钟，三维立体眼镜将自动关闭。
三维立体图像有问题	<ul style="list-style-type: none"> • 检查“3D图像序列”的设置。（详见第46页）
三维立体眼镜电源按钮按下时指示灯不亮	<ul style="list-style-type: none"> • 该电池可能电量低。请更换电池。 • 如果按下电源键超过1秒后指示灯未亮，则可能是电池电量过低或已耗尽。进行更换。

各种3D图像格式及输入信号格式的画面示意表格

如图像显示不当，请参照下列表格选择正确的3D图像格式设置。

3D 图像格式 \ 输入信号格式	自动	左右格式	上下格式	源格式
左右格式	 *1	 标准*2		
上下格式	 *1		 标准*2	
标准格式 (2D)	 标准			 标准

*1 当输入信号无法正确识别

*2 如“3D显示”设置为“3D”，画面将显示3D效果。如设置为“2D”，将无法显示3D效果。

• 画面显示可能因使用的播放机或播送来源不同而与上述示意表格说明内容有所差异。

屏幕菜单显示

1 显示菜单画面

遥控器



监视器



每次按下菜单键，菜单画面均会切换。

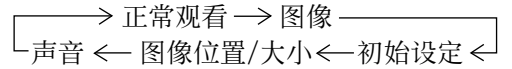

2 选择选项

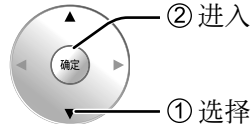

按这些按键可直接显示菜单。
(详见第27、30页)

3 选择选项



(例：图像菜单)

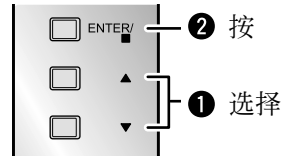
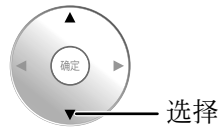

4 设置

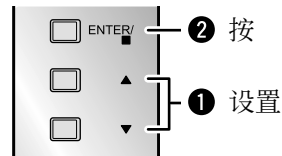
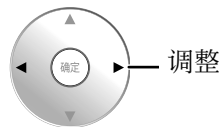

5 退出菜单

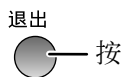

按 键返回上一级的菜单



菜单显示列表

图像菜单



详见第30-41页

初始设定菜单



详见第43-53页

图像位置/大小菜单



详见第27-29页

声音菜单



详见第42页

调整图像位置/大小

1 显示菜单画面。



2 选择“图像位置/大小”。

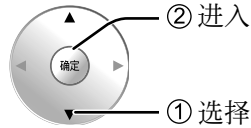
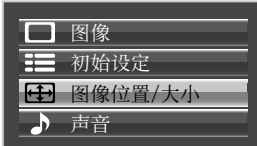

3 选择项目并设定。

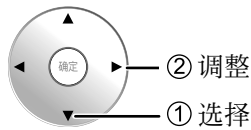

说明：

无法调整的项目会呈灰色。

可调整的项目会因输入信号和显示模式的不同而异。

4 退出菜单。

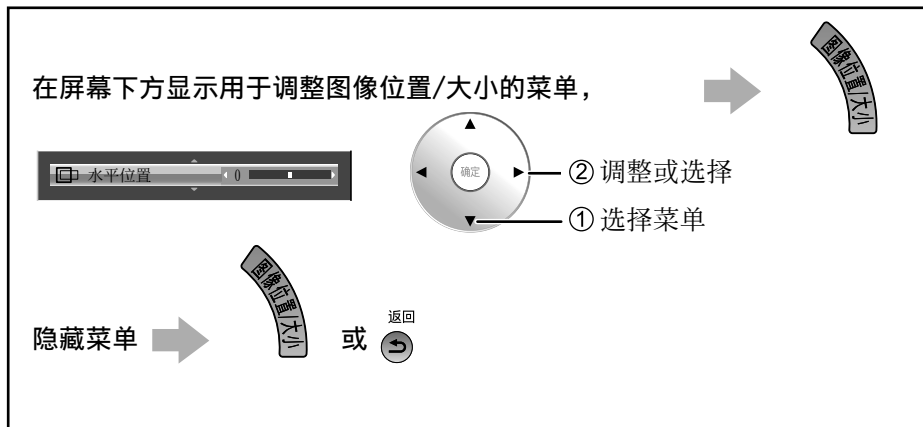

说明：

- 不同输入信号格式的调整详情会被分别记忆存储下来(525(480)/60i·60p、625(575)/50i·50p、1125(1080)/60i·50i·60P·50P·24p·25p·30p·24sF、1250(1080)/50i、750(720)/60p·50p的Component信号调整会被依次记忆存储下来，同时各个频率的RGB/PC/Digital信号也会被记忆存储下来)。
- 如果接收录像机或DVD播放机的“Cue”或“Rew”信号，图像位置会发生上移或下移。此时，图像位置/大小功能则无法对这种图像位置的移动加以控制。

帮助提示(返回到标准 标准化)

当图像位置/大小显示时，如果在“返回到标准”操作时按下确定按钮，所有的调整值都会恢复到出厂设定值。

● 自动设置

在RGB或PC信号输入时，自动调整水平位置/垂直位置、横向比率/纵向比率、点时钟和时钟相位。此设置在以下条件下启用：

- 当“初始设定”菜单中的“YUV /RGB”选项设置为“RGB”时(详见第43页)，启用此设置。
- 当信号不是PC格式时，此设置仅在“过扫描”(详见第29页)设置为“关”或“1:1逐点模式”(详见第29页)设置为“开”时启用，且不自动调整横向比率/纵向比率。

在下列条件下此设置无效：

- 宽高比设置为“边缘扩大”时。
- “欠扫描”设置为“开”

使用遥控器



当按下遥控器上的 **自动设置** 键时，“自动设置”执行。

不启用自动设置时，显示“无效”。

自动模式

当“选项”菜单中的“Auto Setup”设置为“Auto”时(详见第54页)，进行以下操作后将开始自动调整位置：

- 打开监视器电源。
- 切换输入信号。

说明：

- 如果点时钟频率为162 MHz或更高，点时钟和时钟相位将不能启用。
- 当RGB数字信号输入时，点时钟和时钟相位将不能启用。
- 暗的、模糊的或者裁切不正的图像输入时，自动设置功能可能无法启用。这种情况下，请换一幅边缘和其他物体均显示清晰地明亮的图像，然后再尝试自动设置。
- 某些信号输入时，自动设置后可能会出现位置不正，请根据需要微调图像位置/大小。
- 如果自动设置无法正确调整垂直频率60Hz的XGA信号(1024×768@60Hz、1280×768@60Hz和1366×768@60Hz)，请预先在“XGA 模式”(详见第47页)中选择相应的信号，可能会正确执行自动设置。
- 当信号的附加信息被叠加到了有效的图像期间外，同步信号与图像信号之间的时间间隔太短或图像信号中添加了三级同步信号时，自动设置无法起到很好的作用。
- 如果无法正确调整自动初始设定，请选择“返回到标准”并按下确定键，然后手动调整图像位置/大小。

● 水平位置

调整水平位置。

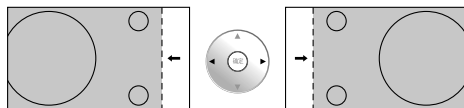

● 垂直位置

调整垂直位置。

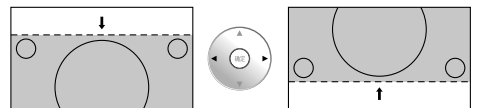

● 横向比率调整

调整水平尺寸。

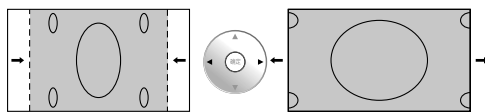

● 纵向比率调整

调整垂直尺寸。

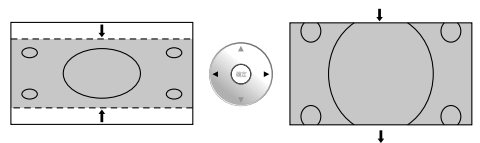

● 点时钟

(在Component, RGB和PC输入信号模式)

当屏幕上显示条形图像时，可能会出现周期性条形图像干扰(噪声)。如果出现这种情况，调整此功能，可将噪声降低到最小。

● 时钟相位

(在Component, RGB和PC输入信号模式)

消除闪烁与变形。

● 过扫描

打开图像过扫描开/关。

可配置信号如下：

525i, 525p, 625i, 625p, 750/60p, 750/50p (Component Video, RGB, DVI, SDI, HDMI)

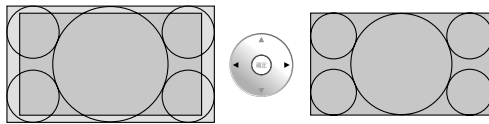

开

关

说明：

- 当设置为“关”时，“横向比率调整”和“纵向比率调整”不能进行调整。
- 如果“欠扫描”设为“开”，则此设置无效。

● 箝位位置

(在Component和RGB输入信号模式)

当图像的黑色区域部分由于曝光不足或微带绿色无法呈现细节时调整箝位位置。

箝位位置调整的最佳值

由于曝光不足(中断)引起黑色区域部分无法呈现细节时

→ 引起最少中断的即是最佳值。

当黑色区域部分微带绿色时

→ 没有引起中断的取消微带绿色即是最佳值。

● 1:1 逐点模

输入1125i、1125p或1250i信号时调整显示屏大小。

注：

- 当您重播1920×1080输入信号时选择“开”。

· 适用输入信号：

1125 (1080) / 50i · 60i · 24sF · 24p · 25p · 30p · 50p · 60p, 1250 (1080) / 50i

- 当图像周围出现闪烁现象时选择“关”。

- 当选择“开”时，横向比率调整与纵向比率调整均不可进行调整。

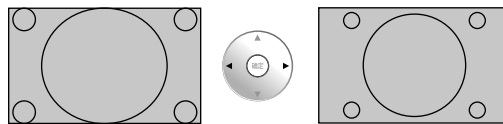

关

开

● 1:1 逐点模式(2k1k) (2k1k信号)

当输入信号为2k1k信号(2048 × 1080 / 24p, 2048 × 1080 / 24sF), 显示屏大小进行如下调整。



关

开(左)

开(中)

开(右)

注：

2k1k信号只在安装Dual Link HD-SDI端子板(TY-FB11DHDC)时才可收到。

● 窄扫描

调整屏幕的图像显示大小。

关：设置屏幕的正常图像显示大小。

开：设置图像显示大小约为正常显示图像的95%。

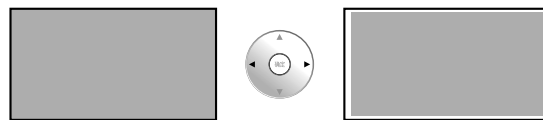

关

开

说明：

- 当“选项”菜单的“Studio mode”为“On”时，可以对“窄扫描”进行更改。当“Studio mode”为“Off”时，此设置为“关”，不能更改。（详见第54页）

- 仅当输入信号如下时此设置才可用：

525i、525p、625i、625p、750/60p、750/50p、1125/60i、1125/50i、1125/24sF、1125/25p、1125/24p、1125/30p、1125/60p、1125/50p、1250/50i (RGB, DVI, SDI, HDMI)

- 当“窄扫描”设置为“开”时，“图像位置/大小”中的“水平位置”和“垂直位置”可以进行调整。

- 欲了解DVI与SDI的相应信号内容，请参阅各端子块的操作说明。

图像调整

1 显示菜单画面。



2 选择“图像”。

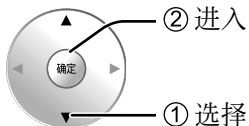
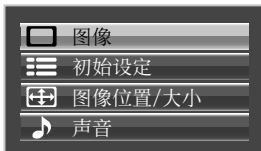

3 选择项目并设定。

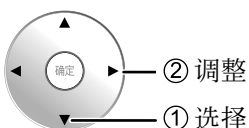

说明:

无法调节的菜单会呈灰色。可调节的菜单会因信号输入及菜单设定的不同而发生变化。

4 退出菜单。



在屏幕下方显示用于调整图像模式的菜单，

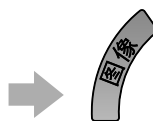
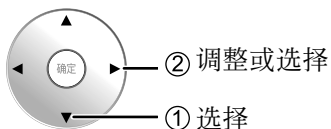

若要显示高级设定调整菜单，请再次按下图像键。



隐藏菜单



或



帮助提示 (返回到标准 标准)

显示“图像”菜单时，如果在“返回到标准”操作时按下确定按钮，那么所有的调整值都会恢复到出厂设定值。

● 图像模式

您可以根据视频源和观赏环境切换至最佳的图像模式。

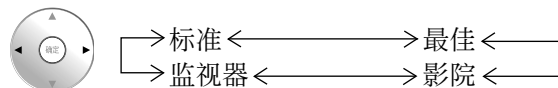

标准:

用于标准环境中（晚间照明）观赏节目。
该菜单会选择正常水平的亮度与对比度。

最佳:

用于在较明亮的环境中观赏节目。
该菜单会选择比正常水平的亮度与对比度更高些的模式。

说明:

- 在图像模式中选择“监视器”时，以下菜单项则不可进行设置。
图像菜单：对比度
延长使用寿命设定：最大亮度限制（详见第51页）
初始设定菜单：节能模式（详见第45页）
- 如果您想将所选图像菜单的画质与颜色做其他的改变，请使用图像菜单中的各个项目进行调整。（如下所示）

影院:

最适合播放电影。

监视器:

在创建广播与电影内容时使用。
有了本画面，即使整体平均图像电平(APL)改变，具有同样信号电平的画面区域亮度不会改变。

● 对比度

调整适当的图像对比度。



● 亮度

调整更易于观赏的暗色图像，如夜间场景与黑细线条。



● 色彩

调整颜色的饱和度。



● 色调

调整至自然的肤色。



● 清晰度

调整图像的清晰度。



● 白平衡

切换不同的画面色调。

- 标准色调:** 中间色温。
- 暖色调:** 红色色调的颜色。
- 暖色调2:** 红色色调的颜色(6100K)。
- 暖色调3:** 红色色调的颜色(5600K)。
- 演播室:** 最适合演播室观赏的色温(3200K)。
- 冷色调:** 蓝色色调的颜色。

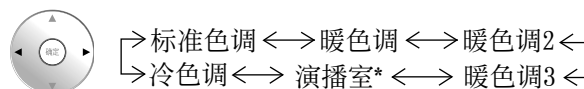

* 当“选项”菜单的“Studio mode”为“On”时，可以对“演播室”进行更改。（详见第54页）

说明:

- 每个图像模式的各项功能水平(对比度、亮度、色彩、色调与清晰度)均可改变。
- 各种输入模式下，标准、最佳、影院与监视器模式的具体设置均会被依次记忆存储下来。
- 在对比度中，如果对明亮图像增加对比度或者对暗图像降低对比度，则不会有明显的对比度变化。

高级设定

以专业的角度对图像进行精细的调整。

说明：

- 各输入端子的调整值会被分别记忆存储下来。
- 应将调整范围值用作为调整参考。

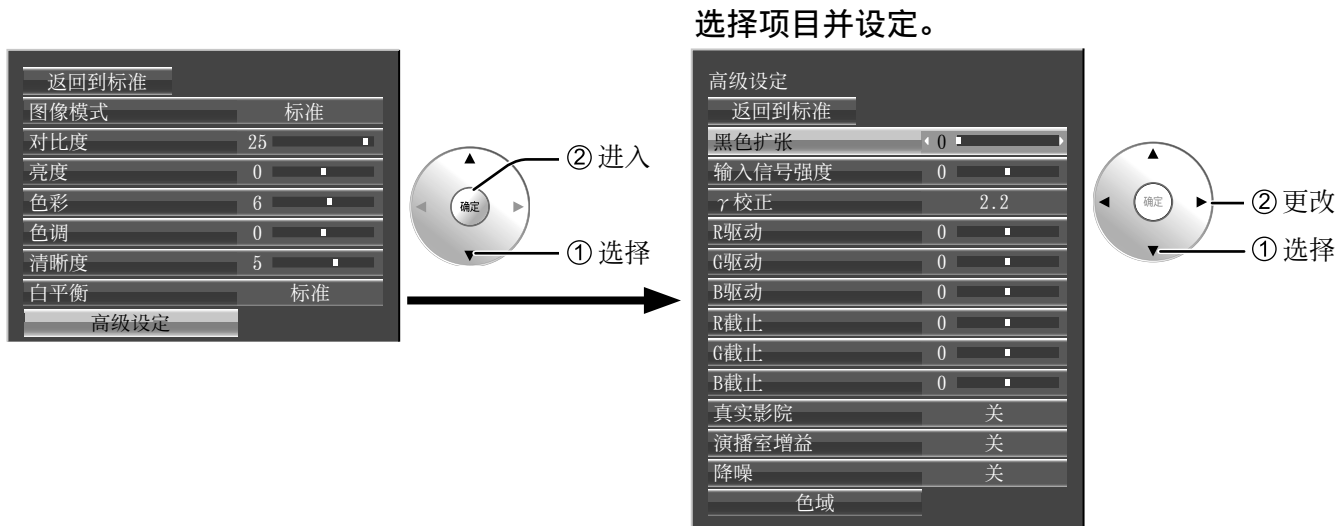

● **黑色扩张** 使图像的暗处调节得富有深度层次。



● **输入信号强度** 对极亮或很难看见的部分进行调整。



● **γ 校正** \rightarrow S曲线 \longleftrightarrow 1.0* \longleftrightarrow 2.0 \longleftrightarrow 2.2 \longleftrightarrow 2.6 \leftarrow

* 当安装了Dual Link HD-SDI端子板(TY-FB11DHDC)收到2K1K信号时，无法选择Gamma“1.0”。



● **“白平衡” 调整**

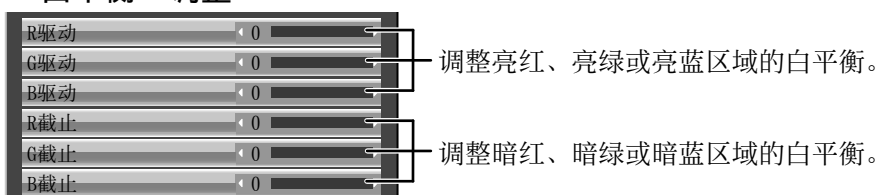

进行以下的“白平衡”调整。

1. 使用“R驱动”、“G驱动”、“B驱动”的设置调整明亮部分的白平衡。
2. 使用“R截止”、“G截止”、“B截止”的设置调整暗色部分的白平衡。
3. 重复步骤1和步骤2的操作进行调整。

步骤1和步骤2的调整会相互影响，所以在调节时要交替地进行各项调节，才能取得好的效果。

- **真实影院** 该功能设为“开”时，该监视器会试图再现更自然的信号画面，如以每秒24帧的速度记录的电影图像。如果图像不稳定，请将其设为“关”。 关  开

说明：

设为“开”时，该设置仅会对以下信号输入产生影响：

- Component输入信号模式下的525i (480i)、625i (575i)、1125 (1080) / 60i信号输入。

- **演播室增益** 当画面过于明亮时，锐化对比以获得更好的画质。 关  开

关：“演播室增益”禁用。

开：“演播室增益”启用。

说明：

- 当“选项”菜单的“Studio mode”为“On”时，可以对“演播室增益”进行更改。当“Studio mode”为“Off”时，此设置为“关”，不能更改。（详见第54页）

- 此设置仅在以下输入信号有效。

Component Video、RGB (analog)、SDI、HDMI

- **降噪** 一起设置以下三种降噪功能。
数码图像减噪，降低马赛克干扰，降低蚊状干扰

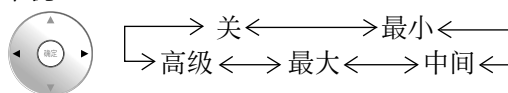

[高级降噪]

分别设置这三种降噪功能。

1 选择“高级”。

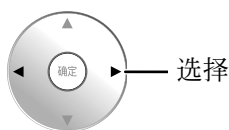

2 选择项目并设定。

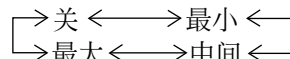
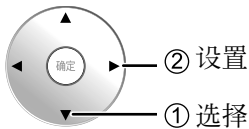

数码图像减噪： 自动减少图像的干扰。

降低马赛克干扰： 播放MPEG视频时减少马赛克干扰。

降低蚊状干扰： 播放MPEG视频时减少字幕周围的蚊状干扰。

说明：

应用PC信号输入时，无法对“降噪”进行调整。

帮助提示 (返回到标准标准)

在遥控器上，当显示“高级设定”菜单时，如果在“返回到标准”操作时按下确定按钮，那么所有的调整值都会恢复到出厂设定值。

色彩空间调整（色域）

更改颜色空间为BT.709标准色度信号点并进行微调。

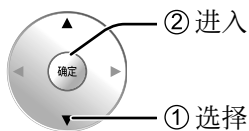

选择项目并设定。

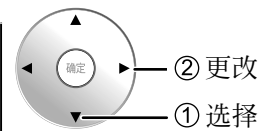
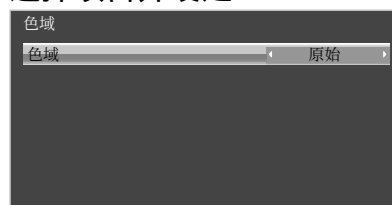

● 色域

数码影院色彩系统：设置色域以重现电影原色。

自定义：启用色彩空间调整，色彩空间调整设置将在“编辑”中得到反映。

原始：禁用色彩空间调整，图像将以面板的原始色域显示。

HDTV色域：更改颜色空间为BT.709标准色度信号点。

说明：

- 各输入端子和“图像模式”的设置会被分别记忆存储下来。
- 对于3D图像，此设置为“原始”，且不可设定。

● 编辑

对色彩空间进行微调。

说明：

- 此设置在“色域”设定为“自定义”时可用。
- 各输入端子和“图像模式”的设置会被分别记忆存储下来。

1 选择“编辑”。

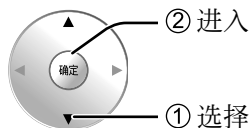

2 选择调整项目。

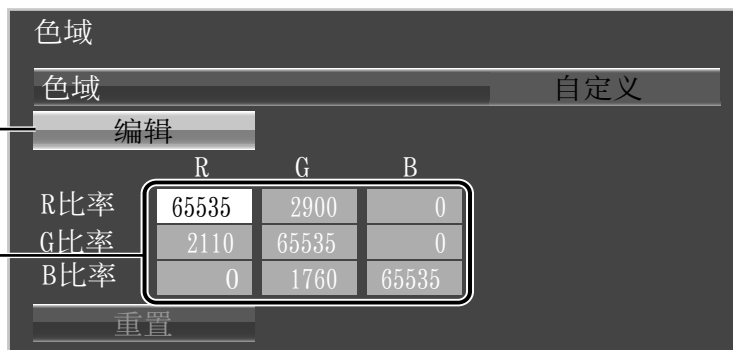
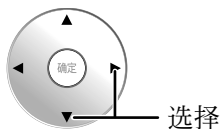

3 更改数值。 65535

[使用▲▼键调整]

- ① 按 键。
- ② 使用▲▼键更改数值。
- ③ 按 键。

[直接输入数值]

- ① 直接输入 **0** 至 **9** 之间的数值
- 按 将取消数值更改。
- ② 按 键。

4 按 键。
调整结束。

- **重置** 重置色彩空间的调整值。

说明:

此设置仅反映所选的输入端子和“图像模式”。

1 选择“重置”。

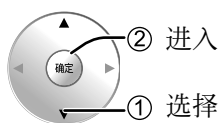
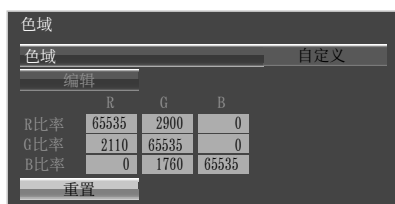

2 选择“是”。

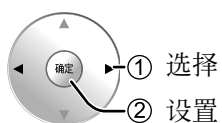

- **色度图** 显示代表当前色彩空间的RGB三角形。

色域: 自定义

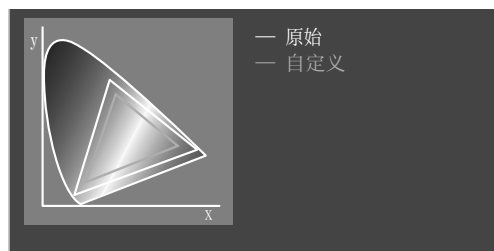

白线: “原始”设定的色域 (原始色域)。
黄线: “自定义”设定的色域 (当前色域)。

自定义图像质量

多达16种组合的图像调整值（图像菜单和高级设定菜单中）能以文档形式储存在本监视器内存中，应用它们可以快速得到您想要的图像设置。

说明：

如果设置项目（图像菜单和高级设定菜单中）在内存保存和内存读取中的设置不同，则其可能不会反映内存读取。



保存设置(详见第37页)
 读取设置(详见第38页)
 编辑设置(详见第39页)



保存设置 将图像调整值保存到 MEMORY1 中

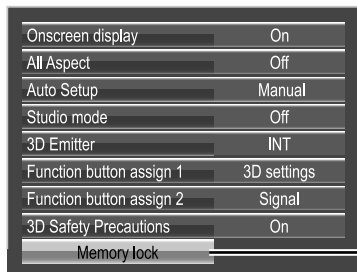

锁定设置(详见第40, 41页)

编辑设置
 删除或重命名
 保存设置的文档

锁定设置

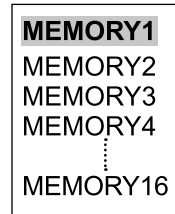
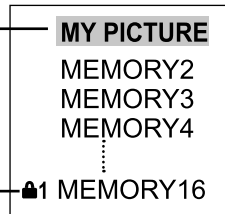

读取设置 应用MEMORY1的设置

原始图片



自定义图片



保存设置

按照如下步骤将图像调整值以文档的形式保存。

说明：

若设定在“延长使用寿命设定”中被锁定，设置无法被保存到文档中。

- 1 在图像菜单和高级设定菜单中指定图像质量。
(详见第30-35页)

- 2 在图像菜单中选择“内存保存”。



- 3 选择一个文档保存图像调整值。

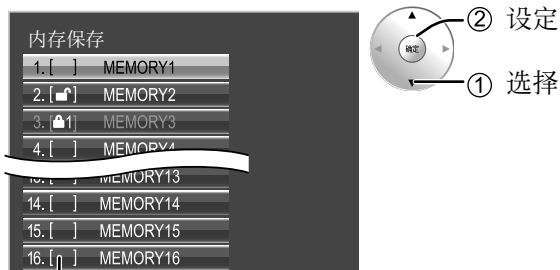

文档将标记有表示锁定状态的图标。(详见第38页)

[] , [🔒]: 设置可保存到该文档中。

[🔒1] , [🔒2]: 设置无法保存到该文档中。

- 4 选择“是”。



- 5 为文档输入名称。

[输入文档名]

文档名最多可为40个字符。

输入时请在屏幕键盘中选择字符。

在下表中随心所欲地编辑默认的文档名。



举例：如何输入“MY PICTURE”

- ① 选择“全部删除”。



删除全部字符。

若要删除单个字符，选择“删除”。

- ② 选择“M”。



重复此步骤输入下一个字符。

- ③ 选择“Y”。



- ④ 选择“空格”。



- 6 完成输入文档名后，选择“确定”。

若要取消保存文档名，选择“取消”。



读取设置

读取保存在文档中的设置并如下应用图像调整值。

说明：

- 所读取的文档内保存的设置是根据所选择的输入端子储存在内存中的。（详见第18页）
- 若设定在“延长使用寿命设定”中被锁定，设置无法被保存到文档中。

<从图像菜单读取设置>

1 在图像菜单中选择“内存读取”。

2 选择文档读取设置。

文档将标记有表示锁定状态的图标。（如下所示）

<从遥控器的 **读取** 读取设置>

1 按 **读取** 列出设置。

2 选择文档读取设置。

文档将标记有表示锁定状态的图标。（如下所示）

<直接从遥控器读取设置>

要读取设置1-9

1 按 **1** - **9** 范围内的按键。

2 选择“是”。

要读取设置10 - 16

举例：要读取设置16

1 按 **16**。

设置编号将显示在屏幕的右上角。



2 选择“是”。

读取锁定设置.....

在图像菜单下，文档将标记有表示锁定状态的图标。

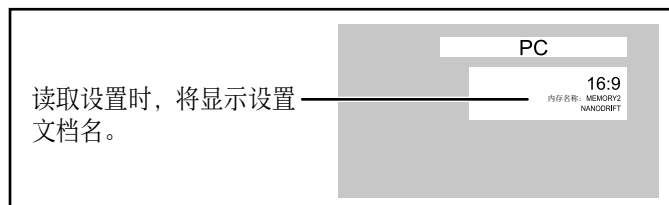

无法对锁定的设置进行操作。（详见第40页）

除了“图像模式”外，无法更改图像菜单中的其他图像调整值。编辑“图像模式”设置时，您可以编辑“对比度”、“亮度”等其他图像调整值。

Lock1

显示图像调整值。

Lock2

隐藏图像调整值。





编辑设置

如下删除或重命名保存设置的文档。

<删除设置文档>

说明：





锁定的设置和当前正在使用的设置文档不能被删除。

- 在图像菜单中选择“内存编辑”。

- 选择“内存删除”。

- 选择要删除的设置文档。
若要删除全部设置，选择“全部删除”。

- 选择“是”。

<重命名设置文档>

说明：

锁定的设置文档不能被重命名。

- 在图像菜单中选择“内存编辑”。

- 选择“内存名称更改”。

- 选择要重命名的设置文档。

- 为文档输入名称。
[输入文档名] → 详见第37页

- 完成输入文档名后，选择“确定”。
若要取消保存文档名，选择“取消”。







锁定设置

为防止设置读取后被修改，您可以锁定已保存的设置文档。并可以设置密码。

说明：

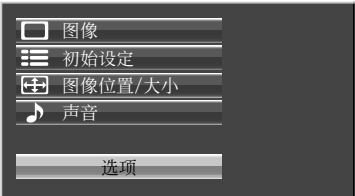
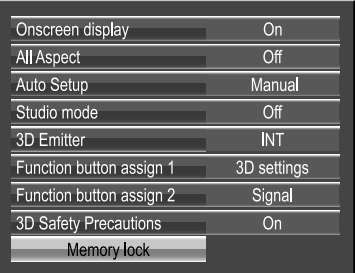
- 在“延长使用寿命设定”模式下设置锁定时，文档不能被锁定。
- 文档被锁定时，“延长使用寿命设定”菜单操作被限制。（详见第51页）

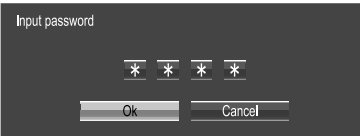
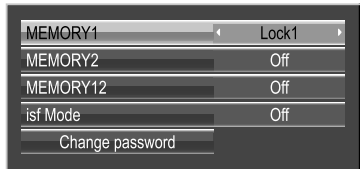



<锁定和解锁文档>

- 显示菜单画面。

- 选择“选项”并按住  3秒以上。

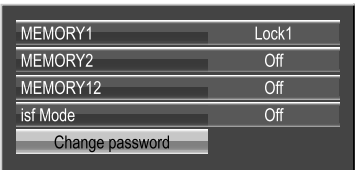
- 选择“Memory lock”。

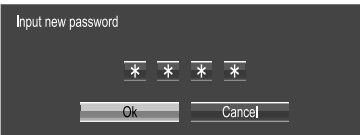
- 输入一个四位的密码。默认密码是“0123”。

- 选择“Ok”。

- 选择文档并指定所需的锁定设置。

- 退出菜单。

文档被锁定后，加载文档时以下操作将受到限制。

设置	编辑保存到文档的设置（内存编辑）	通过菜单（图像菜单、高级设定）编辑图像调整值	保存图像调整值（内存保存）
Off(解锁)	允许	允许	允许
Lock1	禁止	禁止(显示图像调整值)	允许
Lock2	禁止	禁止(隐藏图像调整值)	禁止

<更改密码>

- 按照前面<锁定和解锁文档>的1-5步骤。
- 选择“Change password”。

- 输入一个新的4位数字密码。

- 选择“Ok”。

- 退出菜单。

说明：

请记录下新的密码。

<isf Mode设定>

切换到“图像模式”模式显示。

1 按照前面<锁定和解锁文档>的1-5步骤。

2 选择“isf Mode”。

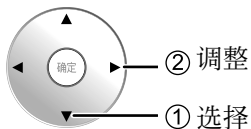
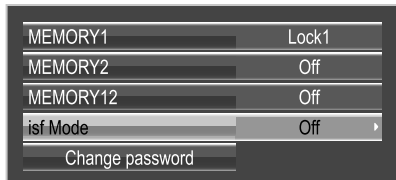

3 指定“开”或“关”。

4 退出菜单。



指定isf Mode为“开”时，“图像模式”的模式显示更改如下。

“图像模式”模式显示



isf Mode: Off	isf Mode: On
标准	标准
最佳	isf 日间模式
影院	isf 夜间模式
监视器	监视器

选择  后将显示模式



isf Mode: Off	isf Mode: On
图像模式 标准 最佳 影院 监视器	图像模式 标准 isf 日间模式 isf 夜间模式 监视器

声音调节

1 显示菜单画面。



2 选择“声音”。

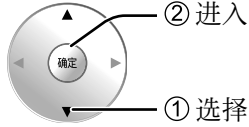
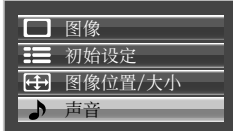

3 选择项目并设定。

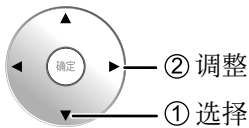

4 退出菜单。



项目	具体情况
平衡	调节左右声道的音量。
音量	调节音量。

帮助提示 (返回到标准 标准)

显示“声音”菜单时，如果在“返回到标准”操作时按下确定按钮，那么所有的调整值都会恢复到出厂设定值。

SDI 声音输出

当安装了带音频的HD-SDI端子板(TY-FB10HDC)或Dual Link HD-SDI端子板(TY-FB11DHDC)时，这个菜单将被显示在屏幕上。

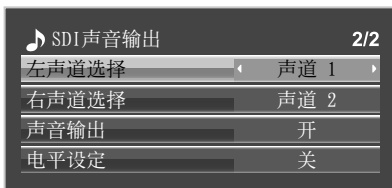

说明：

仅在选择了安装有带音频的HD-SDI端子板(TY-FB10HDC)或Dual Link HD-SDI端子板(TY-FB11DHDC)的插槽时才可使用该菜单。

项目	具体情况
左声道选择	声道1至声道16 选择左声道。
右声道选择	声道1至声道16 选择右声道。
声音输出	开 ←→ 关 开：启动声音输出。 关：关闭声音输出。
电平设定	关 ←→ 1-8声道 ←→ 9-16声道 选择声道来显示电平设定。 电平设定显示为8个声道；左右两侧各为4个声道。 关：隐藏电平设定。 1-8声道：显示电平设定（1-8声道） 9-16声道：显示电平设定（9-16声道）

初始设定菜单

1 显示菜单画面。



2 选择“初始设定”。

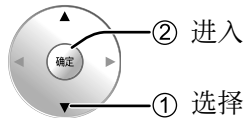
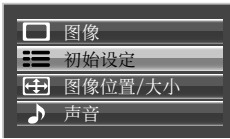

3 选择项目并设定。

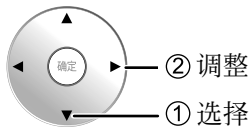
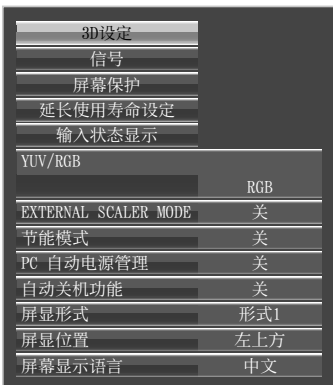

4 退出菜单。



YUV / RGB

YUV \longleftrightarrow RGB

从连接至DVI, YUV/RGB 输入或PC 输入端子的信号源中选择匹配的信号。

YUV/Y, P_B, P_R 信号 \rightleftharpoons “YUV”

RGB 信号 \rightleftharpoons “RGB”

说明:

选择输入的端子板(SLOT, YUV/RGB 输入或PC 输入)。

EXTERNAL SCALER MODE

关 ←→ 开

此菜单用于指定使用内置定标器或外部定标器进行定标功能，例如调整大小和调整图像质量。
该设置对以下输入信号有效。

1125 (1080) / 24p · 25p · 30p · 50p · 60p

关：使用内置定标器。

开：使用外部定标器。

说明：

如果设置为“开”而未输入相应信号，屏幕将显示“输入信号必须为1125p(1080p)”的信息。

使用遥控器

每按一次 ^{EX.SCALER} **EX.** 后，将激活或禁用外部定标器。

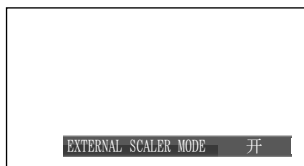

说明：

在此设置中选择“开”将禁用以下设定和操作。

图像位置/大小菜单： 水平尺寸、垂直尺寸、1:1像素模式、显示尺寸（详见第28、29页）

图像菜单： 亮度、色彩、色调、清晰度、内存保存、内存读取（详见第31、37、38页）

高级设定： 真实影院、降噪（详见第33页）

信号菜单： XGA模式（详见第47页）

选项菜单： All Aspect（详见第54页）

ASPECT控制（详见第21页）

“外部定标器”显示在菜单画面上以指示使用的是外部定标器。

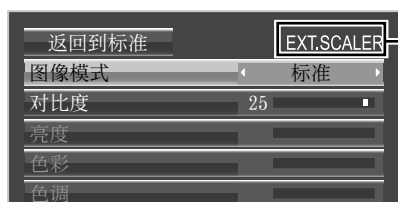

节能模式

关 ↔ 开

该功能开时，等离子监视器的明亮度会受到抑制，从而减少耗电量。

PC 自动电源管理

关 ↔ 开

当本功能处于开启状态时，它在以下条件下会自动打开或关闭。

在 PC 信号输入模式下，在 30 秒左右没有检测到画面（HD/VD 同步信号）：

→ 电源关闭（待机）；电源指示灯变为桔黄色。

在后来检测到画面（HD/VD 同步信号）时。

→ 电源打开；电源指示灯变为绿色。

说明：

· 本功能仅在 PC 信号输入模式下运行。

· 当在“同步信号”设为“自动”、“YUV / RGB”设为“RGB”和在正常观看（单画面屏幕）时本功能有效。

自动关机功能

关 ↔ 开

无信号时，监视器的电源供应关闭。

当设置为开时，监视器的电源供应在输入信号停止 10 分钟之后关闭。

屏显形式

选择背景颜色（透明度）。

→ 形式1 ↔ 形式2 ↔ 形式3 ←

屏显位置

选择显示位置。

每按下 ◀ 或 ▶，屏幕上菜单显示的位置就会发生变化。

显示举例

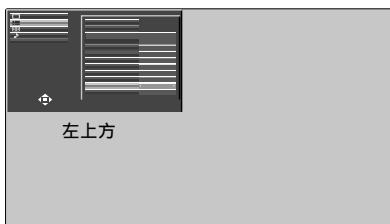

屏幕显示语言

选择您的偏好语言。

■ 可选语言

English(UK)

Deutsch

Français

Italiano

Español

ENGLISH(US)

中文

日本語

Русский (俄语)

3D设定

如果3D图像未正确显示或看起来有异常，请调整并设定3D设置。

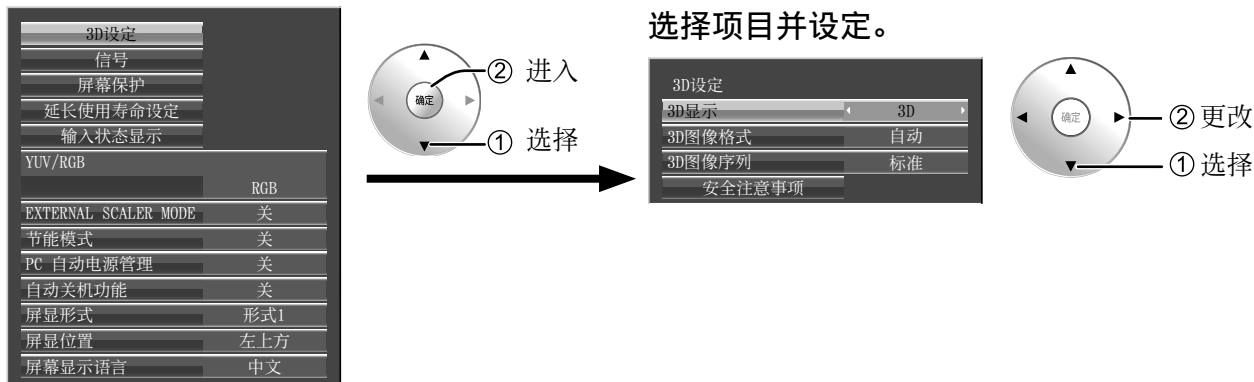

• 3D显示

3D \longleftrightarrow 2D

3D：使用3D眼镜。对于3D图像信号您可以观赏到3D图像，对于2D图像信号您可以观赏到2D图像。

2D：未使用3D眼镜。您可以观赏到图像而不是3D图像。

当设定为“3D”时，播放3D图像时将显示“3D”。

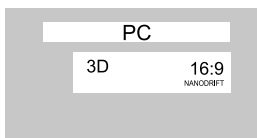

• 3D图像格式

设定3D图像方法。

自动：3D图像将自动根据信号显示。

左右格式/上下格式：3D标准格式之一。根据需要选择这些格式。

源格式：按原格式显示信号。用于识别输入信号的格式类型。

• 3D图像序列

反转 \longleftrightarrow 标准

此功能用于校准左右图像切换的时间以及左右3D眼镜的快门切换时间。

如果您觉得深度感有些异常，请选择“反转”。

• 安全注意事项

显示观看3D图像时的注意事项。

信号菜单

说明:

信号设置菜单对于不同的输入信号显示不同的设定内容。

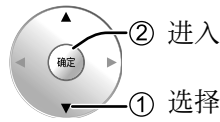
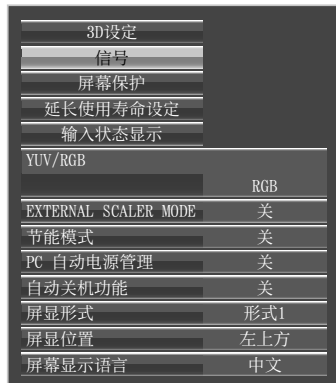

选择项目并设定。

Video(S Video)的信号菜单



Component信号菜单

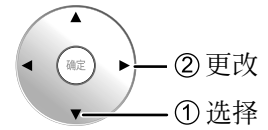

RGB信号菜单



Digital信号菜单

(举例: HDMI输入)



输入信号显示

显示频率和当前输入信号的种类。

本显示项目仅适用于

Component/RGB/PC与Digital输入信号。

显示范围:

水平15-110 kHz

垂直48-120 Hz

在数字信号输入时显示点时钟频率。

• 3D Y/C 滤波

当BNC双视频端子板(TY-FB9BDC)安装到本监视器上时该菜单显示。

开 ←→ 关

说明:

当该功能设置为“开”时, 只会对NTSC输入信号产生影响。

• 彩色制式

当BNC双视频端子板(TY-FB9BDC)安装到本监视器上时该菜单显示。

自动 ←→ PAL ←→ SECAM ←→ M.NTSC ←→ NTSC ←

设置彩色制式以与输入信号相匹配。当设为“自动”时, 彩色制式将自动从NTSC/PAL/SECAM/M.NTSC中选择。

要显示PAL60信号, 选择“自动”或“PAL”。

如果图像变得不太稳定:

在彩色制式设置为自动时, 只有在输入信号微弱或信号的噪声太大的情况下, 图像才可能会变得不稳定, 但这种通常现象很少见。一旦出现这种情况, 请设置彩色制式, 以与输入信号的格式相匹配。

• XGA 模式

当输入信号是模拟信号(Component/PC)时该菜单将显示。本机支持三种类型的60Hz垂直频率的XGA信号, 这三种信号分别带有不同宽高比和采样率(1,024×768@60Hz、1,280×768@60Hz和1,366×768@60Hz)。

自动 ←→ 1024×768 ←→ 1280×768 ←→ 1366×768

自动: 从1024×768/1280×768/1366×768中自动选择。

根据观看角度或监视器分辨率的条件, 切换设置以与输入信号相匹配, 实现更清晰的图像。

说明:

另外在完成设置后, 要确保对“图象位置/大小”菜单的各选项进行必要调节(例如选项“自动设置”)。

(详见第27页)

初始设定菜单

• 同步信号

此功能仅在从PC 输入端子输入时运行。

设置RGB同步信号：

确认输入模式已设置为RGB输入模式(该设置仅适用于RGB输入信号)。

自 动：自动选择H & V 同步或复合同步。如果两种信号同时输入，那么自动选择H & V 同步。



绿色同步：从G 端口上输入复合同步和视频G 信号的复合信号。



VBS：使用从HD 端子输入的复合同步信号。

设置Component同步信号：

确认输入模式已设置为Component 输入模式(该设置仅适用于Component 输入信号)。

自 动：自动选择H & V 同步或复合同步。如果两种信号同时输入，那么自动选择H & V 同步。



Y 同步：从Y 端口上输入复合同步和视频Y 信号的复合信号。

说明：

仅接受从YUV/RGB输入端子输入的带“绿色同步”的RGB信号。

• SDI 导通

设置Dual Link HD-SDI端子板(TY-FB11DHDC)的Active Through功能。

关 ↔ 开

开：启用Active Through。

关：禁用Active Through。

说明：

只有选择安装了Dual Link HD-SDI端子板(TY-FB11DHDC)的插槽时，该菜单的设置才可被执行。

• 场频控制

减少50Hz/25Hz输入信号的屏幕图像闪烁。

关 ↔ 开

说明：

只有2D图像的50Hz/25Hz信号输入方可激活此功能。

• 24p 平滑画质电影

观赏2D或3D图像时，每秒24帧拍摄的图像将以平滑的方式显示。

关 ↔ 开

说明：

只有2D或3D图像的24p信号输入方可设定此功能。

• 3D 24p 电影模式

对于3D图像，设定以每秒24帧拍摄的图像。

60Hz ↔ 48Hz

60Hz：增加帧的数量以再现更为自然的运动图像。

48Hz：以类似于电影的方式再现图像。

说明：

只有3D图像的24p信号输入方可设定此功能。

• HDMI 范围

根据输入信号在HDMI 1至HDMI 4端子之间切换动态范围。

视频(16-235) ↔ 全部(0-255) ↔ 自动

视频(16-235)：如果输入信号为全范围，例如：个人电脑的HDMI端子输出

全部(0-255)：如果输入信号为全范围，例如：个人电脑的HDMI端子输出

自动：根据输入信号自动在“视频(16-235)”和“全部(0-255)”之间切换动态范围。

说明：

此功能仅用于设置HDMI 1至HDMI 4端子输入。

屏幕保护

切勿让静止图像显示过长的一段时间，尤其是以4:3模式显示的图像。
如果必须持续显示该图像，那么应该使用屏幕保护来加以维护。

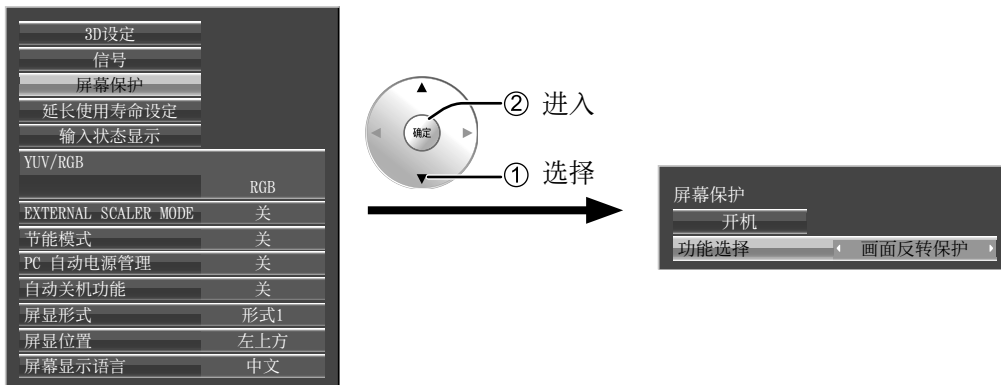

1 功能选择

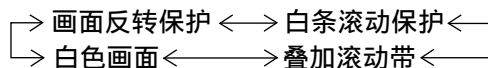
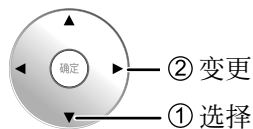

画面反转保护：屏幕上将会显示负像。
白条滚动保护：白条将从左至右滚动，图像不被显示。
叠加滚动带：图像亮度降低，且有白条在上面滚动。
白色画面：整个屏幕变成白色。

2 开机设置

选择“开始”。

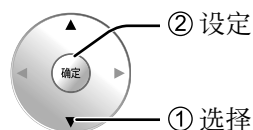
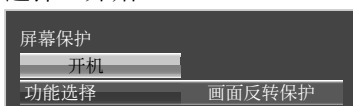

屏幕上的画面会消失，而屏幕保护会被启动。若要在开启后停止屏保，请按任意键。

说明：当监视器关闭后，屏幕保护将被解除。

延长使用寿命设定

可以进行以下设定以减少屏幕残像：

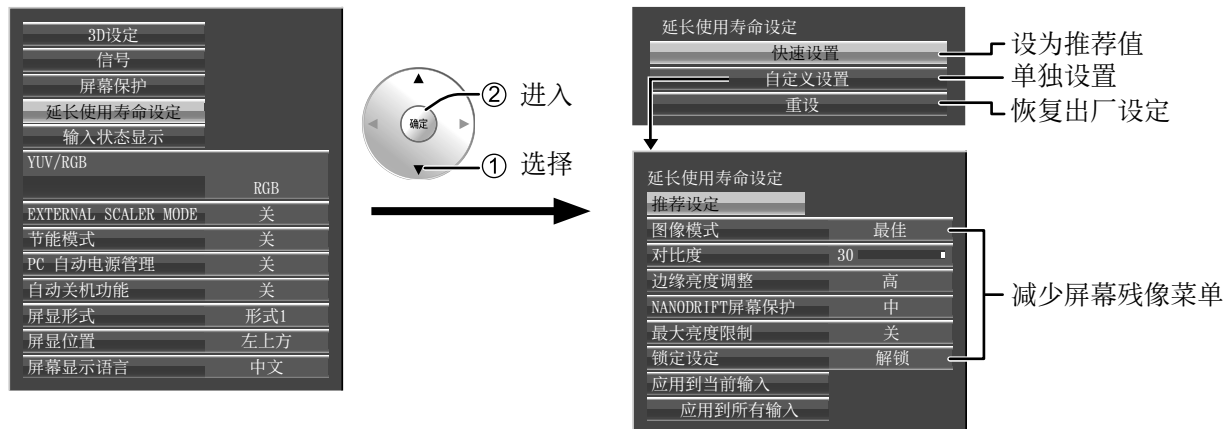

减少屏幕残像菜单

“延长使用寿命设定”使您可以将以下5个菜单(减少屏幕残像菜单)设置为推荐值或进行单独设置。

图像模式

对比度

“图像模式”和“对比度”与“图像”菜单(详见第31页)中的项目相同。此菜单中的设置将会反映在“图像”菜单中。

边缘亮度调整

切勿以4:3模式显示图像过久，否则会导致显示区的两侧留下残像。

为减少出现此类残像的风险，请将两侧调亮。

该功能可适用于非图像区域。

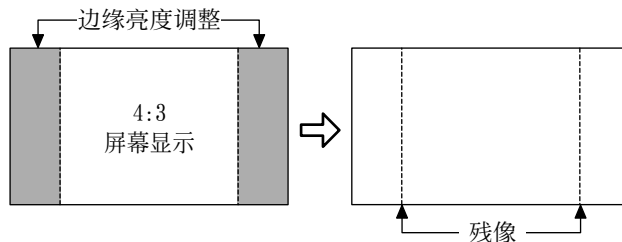

- 关：将两侧完全调黑。
- 低：将非图像区域调至暗灰。
- 中：将非图像区域调至灰色。
- 高：将非图像区域调至亮灰。

说明：

- 将边缘亮度调整设置为高来减少残像的产生
- 由于屏幕上所显示的图像各有不同，因此边缘可能会闪烁(在黑/白间交替闪烁)。此时使用影院模式将会减少这种闪烁。

NANODRIFT屏幕保护

屏幕显示位置的移动可以轻微的减少显示面板的残像。

低-高： NANODRIFT屏幕保护运行时，以设定的时间间隔移动屏幕的显示位置。您可以设置屏幕显示的移动范围。该操作可能导致部分屏幕所显示的画面出现看不到的情况。若您改变设置，图像由于位置移动而看不到的地方将被遮起来。



当开启“NANODRIFT”减少屏幕残像时，“NANODRIFT”将显示在屏幕上。

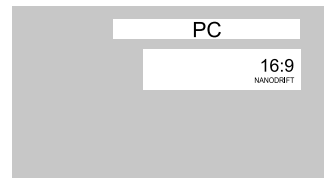

最大亮度限制

开： 抑制图像对比度(最高亮度)。

说明： 如果一幅静止图像被观赏太长的时间，那么屏幕可能会稍稍变暗些。(详见第56页)

保存了设置的文档被锁定时的延长使用寿命设定

如果用选项菜单中的“Memory lock”将保存了设置的文档锁定，那么设定菜单的操作将受到如下所示的限制。

“锁定设置” ➔ 详见第40页

快速设置：不能设置。

自定义设置：“图像模式”，“对比度”和“锁定设定”不能设置。

重设：“图像模式”和“对比度”不重设。

快速设置

将“减少屏幕残像”菜单设置为推荐设置。

全部菜单将锁定。

图像模式：标准

对比度：各机型的推荐设置

边缘亮度调整：高

NANODRIFT 屏幕保护：中

最大亮度限制：开

1 选择“快速设置”。

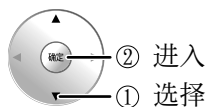
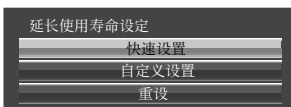

2 选择要应用设置的输入项。

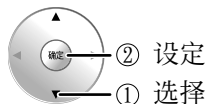
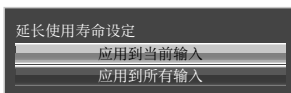

3 选择“是”。

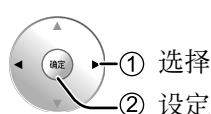
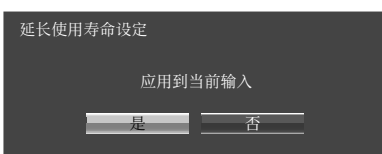

初始设定菜单

自定义设置

设置“减少屏幕残像”菜单的每个菜单。

1 选择“自定义设置”。

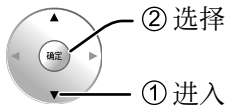
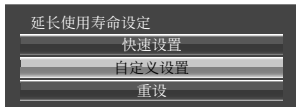

2 将每个菜单设为推荐值：选择“推荐设定”。

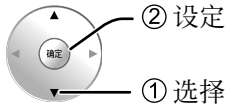
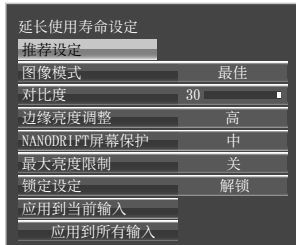

每个菜单将会被设为与“快速设置”相同的设置。

3 设置每个菜单

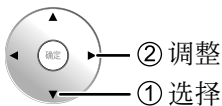
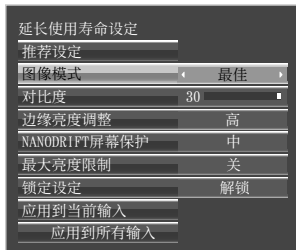

4 若要锁定各菜单设置：
将“锁定设定”设为“锁定”。

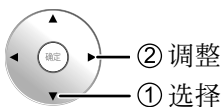
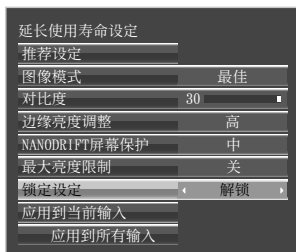

某菜单被锁定后，将会变为灰色，无法进行设置。无法再在“图像”菜单中设置“图像模式”和“对比度”，这两项会标记有表示锁定状态的图标。“返回到标准”，“内存保存”和“内存读取”也无法启用。



5 选择要应用设置的输入项。

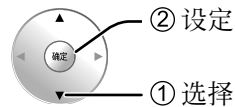
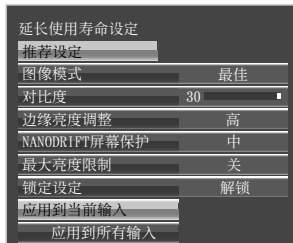

6 选择“是”。

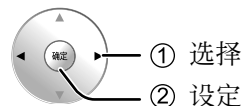
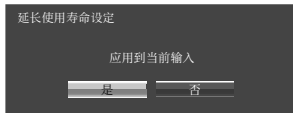

重设

将“减少屏幕残像”菜单重新设置为出厂设定。所有菜单会被解锁。

1 选择“重设”

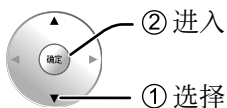
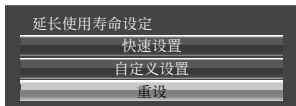

2 选择要重新设置的输入项。

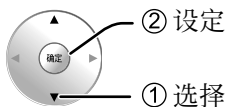
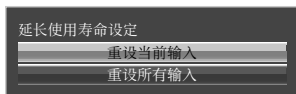

3 选择“是”。

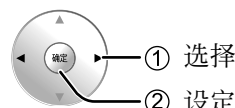
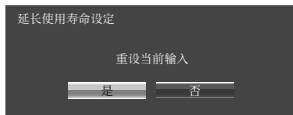

自定义输入标签

此功能用于更改显示的输入信号标签。（详见第18页）

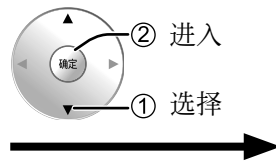
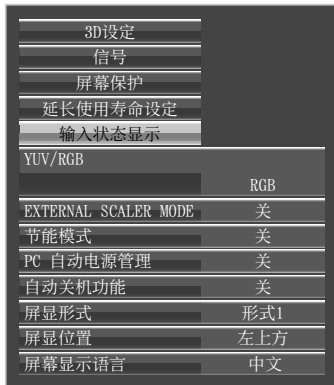

选择输入端子并进行设定。

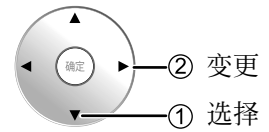
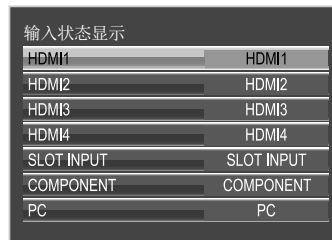

说明：

设定项目与“选择输入信号”（详见第18页）的输入端子列表相同。

每按一次 ◀ 或 ▶ 键后，输入标签将发生变化。

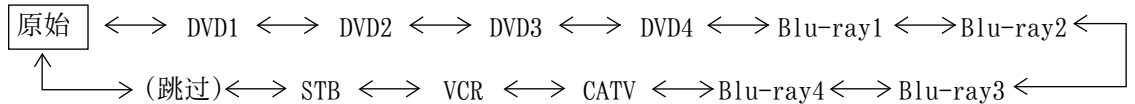

(跳过)：按下输入键将跳过其输入。

选项调整

1 显示菜单画面。



2 选择“选项”。

3 按住  3秒以上。

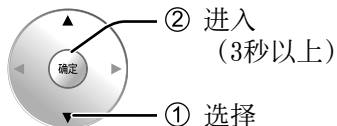

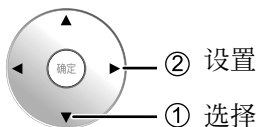
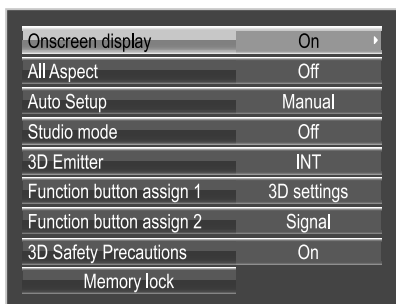

4 选择项目并设定。



5 退出菜单。

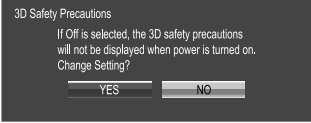

项目	调整												
Onscreen display	<p>On: 将以下所有选项显示在屏幕上:</p> <ul style="list-style-type: none"> · 监视器电源 · 输入状态显示 · 无信号显示 · 静音及在按下  键之后定时关机的剩余时间。 <p>Off: 隐藏以上所有的状态信息。</p>												
All Aspect	<p>设置All Aspect模式（高级宽高比设置）或默认宽高比模式。 每按一次  按钮，宽高比随之变化一次。</p> <p>Off: 关闭宽高比模式 On: 宽高比模式。 每个宽高比设置如下： (例: HD信号) Off 4:3→4:3全屏→全方位扩大1→全方位扩大2→全方位扩大3→16:9→边缘扩大 On 4:3 (1)→4:3 (2)→4:3 Full→Zoom1→Zoom2→Zoom3→16:9→14:9→Just1→Just2</p>												
Auto Setup	<p>在图像位置/大小菜单中设置自动调整位置的操作模式。</p> <p>Manual: 按下遥控器上的  时开始自动调整位置，或者在图像位置/大小菜单中执行自动调整位置。</p> <p>Auto: 除了遥控器或菜单操作以外，进行以下操作后将开始自动调整位置： 打开监视器电源。 切换输入信号。</p>												
Studio mode	<p>在电视演播室应用中切换设定菜单的功能。</p> <table border="1"> <thead> <tr> <th></th> <th>Studio mode: On</th> <th>Studio mode: Off</th> </tr> </thead> <tbody> <tr> <td>色调设定</td> <td>可以选择“演播室”。</td> <td>不可选择“演播室”。</td> </tr> <tr> <td>演播室增益</td> <td>可打开和关闭。</td> <td>无法指定 (设置为“关”且不能更改)。</td> </tr> <tr> <td>窄扫描</td> <td>可打开和关闭。</td> <td>无法指定 (设置为“关”且不能更改)。</td> </tr> </tbody> </table>		Studio mode: On	Studio mode: Off	色调设定	可以选择“演播室”。	不可选择“演播室”。	演播室增益	可打开和关闭。	无法指定 (设置为“关”且不能更改)。	窄扫描	可打开和关闭。	无法指定 (设置为“关”且不能更改)。
	Studio mode: On	Studio mode: Off											
色调设定	可以选择“演播室”。	不可选择“演播室”。											
演播室增益	可打开和关闭。	无法指定 (设置为“关”且不能更改)。											
窄扫描	可打开和关闭。	无法指定 (设置为“关”且不能更改)。											

项目	调整
3D Emitter	设置3D眼镜红外发射器。 INT: 使用监视器的红外发射器。 EXT: 使用外部3D红外发射器（可单独购买）。
Function button assign 1 Function button assign 2	设定按下遥控器上的功能键1和2时所对应的功能。 3D settings: 显示“3D设定”菜单。 Scrolling bar: 屏保程序激活, 15分钟后将关闭监视器电源（待机）。 Test patterns: 通过切换七种图案进行图案测试 Blue only: 屏幕只显示蓝色以进行图像调整。 Signal: 显示“信号”菜单。
3D Safety Precautions	设定在接通电源后显示/隐藏3D安全注意事项。 On: 每次接通电源后显示安全注意事项。 Off: 接通电源后不显示3D安全注意事项。 将设定从“开”更改为“关”时, 屏幕将显示如下确认信息。按“是”以切换设定。 
Memory lock	锁定或解锁已保存的设置文档。亦用于设定密码。（详见第40页）

使用功能键

按下功能键可激活以下五个功能之一。这些功能可在选项菜单的“Function button assign 1”和“Function button assign 2”中进行设置。（详见上文）
出厂设定功能如下所述。

功能1键: 3D设定
功能2键: 信号

3D设定 / 信号

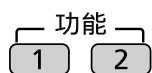

显示菜单画面。
(举例: 3D设定)



按功能键清除菜单。

滚动条 / 测试图案 / 仅蓝色

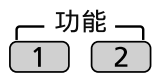

确认画面 (例如: 滚动条)



操作开始。

滚动条

激活“仅滚动条”屏保程序。15分钟后, 监视器进入待机模式。



要退出此模式, 请按任意键。

仅蓝色

屏幕只显示蓝色以进行图像调整。

要退出此模式, 请按功能键。

测试图案

每按一次 后, 将显示不同的测试图案 (共七种)。

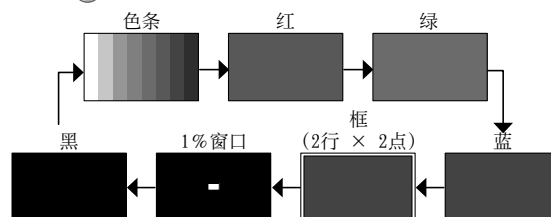

要退出此模式, 请按 之外的任意键。

说明:

进行“滚动条”或“测试图案”操作期间, “PC自动电源管理”和“自动关机功能”将不可用。(详见第45页)

故障排除

在您报修之前，请先根据下表来确定现象，并进行建议的检查事项。

现象		检查
图像	声音	
 干扰	 声音嘈杂	电气设备 汽车/摩托 荧光灯
 画面正常	 没有声音	音量水平 (检查静音功能是否开启)
 没有画面	 没有声音	没有插上电源 没有打开监视器 对比度与亮度/声音设置 (按电源开关或遥控器上的待机键进行检查)
 没有画面	 声音正常	是否信号的格式不适用于彩色制式、或输入频率、或仅显示输入端子指示标志。
 没有颜色	 声音正常	色彩控制各项均设置为最低值。(详见第30-35页) 彩色制式(详见第47页)
无法进行任何一项遥控器的操作。		检查电池中的电量是否已经完全消耗。如果没有的话，请确认电池是否正确插入。 检查遥控传感器是否暴露于室外的光线或强烈的荧光灯光线下。 检查遥控器是否是为本监视器的使用而专门设计的。(不能使用其他类型的遥控器来操作该监视器。)
有时会听到从本监视器发出的破裂声。		如果画面或声音没有任何问题，那么这是监视器外壳因室内温度变化而产生非常微小的变化才发出的声音。 这种现象对监视器的性能或其他方面不会产生负作用。
使用数码缩放功能时，屏幕上画面的顶部与底部被切掉了。		调整屏幕上的画面位置。
使用数码缩放功能时，屏幕顶部与底部区域出现图像丢失。		使用视频软件程序(如影院尺寸程序)来观看宽于16:9模式的图像时，屏幕的顶部与底部会形成从图像分离出来的空白区域。
能够听到从本监视器内部发出的声音		当电源打开时，可能会听到被驱动的显示屏所发出的声音：这种现象是正常的，并非属于不正常工作。
监视器零件变热。		前板、顶板或后板的零件温度升高时，在性能或质量方面，升高的温度不会导致任何问题。
电源意外自动关闭。		检查初始设定菜单中的“PC自动电源管理”以及“自动关机功能”的设置。其中任何一个可能设置为“开”(详见第45页)
电源指示灯闪红光。		有可能发生了故障。请联系授权服务中心。
该等离子监视器采用特殊的图像处理技术。因此，图像与音频间会因输入信号的类型不同而相应出现微小的时间滞后现象。这种现象应属正常工作。		

等离子显示屏

现象	检查
显示小幅移动的亮画面时，屏幕会稍微变暗些。	当过久地显示那些出现小幅移动的照片、计算机静止画面或其他画面时，屏幕会稍微变暗些。该功能的目的在于减少屏幕上留下残像的机会，并避免因此而缩短屏幕的使用寿命：这种现象是正常的，并非属于不正常工作。
显示某一画面时需要花一点儿时间。	本监视器会对各种信号加以数字化处理，从而再现优美动人的图像。由于监视器需进行该项处理，所以每当电源打开时、切换各种输入时或在切换双画面模式下的主画面与副画面，有时需花上一点时间方能显示画面。
图像的边缘部分会闪烁。	鉴于为驱动面板而使用的系统属性各有不同，因此图像快速移动部分的边缘会出现闪烁：这种现象是正常的，并非属于不正常工作。
4 : 3模式下，图像两侧的亮度会发生变化。	以“高”或“中”设置边缘亮度时，两侧的亮度可能会因所示程序的类型不同而发生相应的变化：这种现象应属正常工作。
屏幕的某些部分会点不亮。	尽管该等离子监视器是采用极其尖端的精密技术制造的，但有时屏幕的某些部分仍可能会出现像素丢失或光斑。这种现象并非故障。
 出现残像	切勿让静止画面显示过长的一段时间，否则该等离子面板上会留下永久的残像。静止画面包括标志、视频游戏、电脑图象、可视数据和以4:3模式显示的图像。 说明： 因使用静止图像而致使该等离子面板上留下永久性残像属于操作不当，这种情况并不会列在品质保修范围以内。 本产品不适用长时间显示静止图像。
听到监视器发出噪声。	监视器安装了冷却风扇来散发正常使用时所产生的热量，由风扇转动引起的噪声不是机械故障。

宽高比模式列表

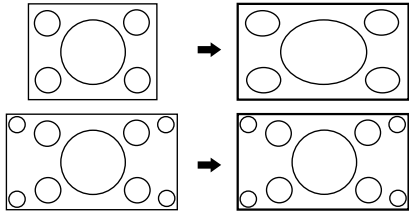
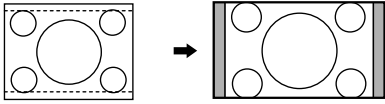
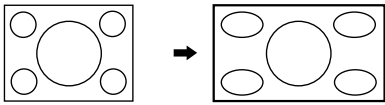
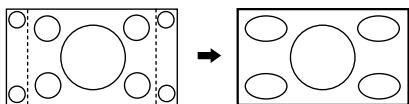
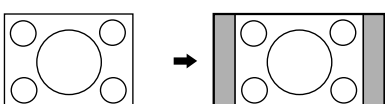
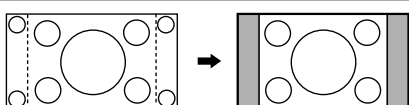
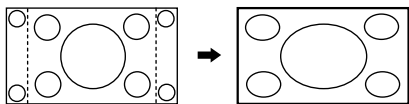
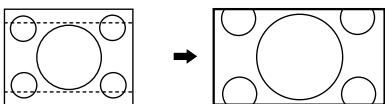
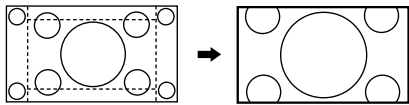
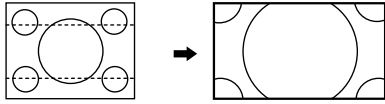
宽高比模式		图像 → 屏幕扩大	说明
All Aspect: On	出厂设定 All Aspect: Off		
16:9	16:9		画面填满屏幕。 若是SD信号，宽高比为4:3的画面则会水平放大并显示出来。这种模式适合于显示宽高比为16:9的可变形画面。
14:9	-		宽高比为14:9的Letterbox画面被同时垂直放大和水平放大，从而它们的画面垂直填满屏幕，而水平方向则比屏幕稍小一些。画面的顶部和底部边缘被切掉。边板在屏幕左右两边显示出来。
Just ----- Just1	边缘扩大		宽高比为4:3的画面水平放大，这样画面失真则被降到最低程度。屏幕左右两边周围的区域画面稍微有些拉长。
Just2	-		宽高比为16:9的信号当中宽高比为4:3的画面被水平放大，这样画面失真则降到最低程度。屏幕左右两边周围的区域画面稍微有些拉长。
4:3 ----- 4:3 (1)	4:3		宽高比为4:3的画面按照它们最初的宽高比显示出来。边板在屏幕左右两边显示出来。
4:3 (2)	-		宽高比为16:9的信号当中宽高比为4:3的画面照它们最初的宽高比显示出来。画面左右两边被边板掩盖。
4:3 Full	4:3 全屏		宽高比为16:9的信号当中宽高比为4:3的画面被水平放大，这样它们的画面填满屏幕。画面的左右两边被切掉。
Zoom ----- Zoom1	全方位扩大1		宽高比为16:9的Letterbox画面被同时垂直放大和水平放大，从而它们的画面填满屏幕。画面的顶部和底部边缘被切掉。
Zoom2	全方位扩大2		宽高比为16:9的信号当中宽高比为2.35:1的Letterbox画面被同时垂直放大和水平放大，从而它们的画面填满屏幕。画面的顶部和底部边缘以及左右两边均被切掉。
Zoom3	全方位扩大3		宽高比为2.35:1的Letterbox画面被同时垂直放大和水平放大，从而它们的画面垂直填满屏幕，而水平方向则比屏幕稍大一些。画面的顶部和底部边缘以及左右两边均被切掉。

输入信号适用列表

*标记：适用的输入信号

	信号名称	水平频率 (kHz)	垂直频率 (Hz)	YUV/RGB 输入 PC 输入 (点时钟(MHz))	HDMI 1-4
1	525 (480) / 60i	15.73	59.94	* (13.5)	*
2	525 (480) / 60p	31.47	59.94	* (27.0) *5	*
3	625 (575) / 50i	15.63	50.00	* (13.5)	
4	625 (576) / 50i	15.63	50.00		*
5	625 (575) / 50p	31.25	50.00	* (27.0)	
6	625 (576) / 50p	31.25	50.00		*
7	750 (720) / 60p	45.00	60.00	* (74.25)	*
8	750 (720) / 50p	37.50	50.00	* (74.25)	*
9	1,125 (1,080) / 60p	67.50	60.00	* (148.5) *1	*
10	1,125 (1,080) / 60i	33.75	60.00	* (74.25) *1	*
11	1,125 (1,080) / 50p	56.26	50.00	* (148.5) *1	*
12	1,125 (1,080) / 50i	28.13	50.00	* (74.25) *1	*
13	1,125 (1,080) / 24sF	27.00	48.00	* (74.25) *2	
14	1,125 (1,080) / 30p	33.75	30.00	* (74.25) *1	
15	1,125 (1,080) / 25p	28.13	25.00	* (74.25) *1	
16	1,125 (1,080) / 24p	27.00	24.00	* (74.25) *1	*
17	1,250 (1,080) / 50i	31.25	50.00	* (74.25) *3	
18	2,048 × 1,080 / 24sF *7	27.00	48.00		
19	2,048 × 1,080 / 24p *7	27.00	24.00		
20	640 × 400 @70 Hz	31.46	70.07	* (25.17)	
21	640 × 480 @60 Hz	31.47	59.94	* (25.18) *6	*
22	640 × 480 @72 Hz	37.86	72.81	* (31.5)	
23	640 × 480 @75 Hz	37.50	75.00	* (31.5)	
24	640 × 480 @85 Hz	43.27	85.01	* (36.0)	
25	800 × 600 @56 Hz	35.16	56.25	* (36.0)	
26	800 × 600 @60 Hz	37.88	60.32	* (40.0)	*
27	800 × 600 @72 Hz	48.08	72.19	* (50.0)	
28	800 × 600 @75 Hz	46.88	75.00	* (49.5)	
29	800 × 600 @85 Hz	53.67	85.06	* (56.25)	
30	852 × 480 @60 Hz	31.47	59.94	* (33.54) *6	
31	1,024 × 768 @50 Hz	39.55	50.00		
32	1,024 × 768 @60 Hz	48.36	60.00	* (65.0)	*
33	1,024 × 768 @70 Hz	56.48	70.07	* (75.0)	
34	1,024 × 768 @75 Hz	60.02	75.03	* (78.75)	
35	1,024 × 768 @85 Hz	68.68	85.00	* (94.5)	
36	1,066 × 600 @60 Hz	37.64	59.94	* (53.0)	
37	1,152 × 864 @60 Hz	53.70	60.00		
38	1,152 × 864 @75 Hz	67.50	75.00	* (108.0)	
39	1,280 × 768 @60 Hz	47.70	60.00	* (80.14)	
40	1,280 × 960 @60 Hz	60.00	60.00	* (108.0)	
41	1,280 × 960 @85 Hz	85.94	85.00	* (148.5)	
42	1,280 × 1,024 @60 Hz	63.98	60.02	* (108.0)	*
43	1,280 × 1,024 @75 Hz	79.98	75.03	* (135.0)	
44	1,280 × 1,024 @85 Hz	91.15	85.02	* (157.5)	
45	1,366 × 768 @50 Hz	39.55	50.00		
46	1,366 × 768 @60 Hz	48.36	60.00	* (86.71)	
47	1,400 × 1,050 @60 Hz	65.22	60.00		
48	1,600 × 1,200 @60 Hz	75.00	60.00	* (162.0)	
49	1,600 × 1,200 @65 Hz	81.25	65.00	* (175.5)	
50	1,920 × 1,080 @60 Hz	67.50	60.00	* (148.5) *4	
51	1,920 × 1,200 @60 Hz	74.04	59.95		
52	Macintosh13" (640 × 480)	35.00	66.67	* (30.24)	
53	Macintosh16" (832 × 624)	49.72	74.54	* (57.28)	
54	Macintosh21" (1,152 × 870)	68.68	75.06	* (100.0)	

*1: 基于 SMPTE 274M 标准。

*2: 基于 SMPTE RP211 标准。

*3: 基于 SMPTE 295M 标准。

*4: 输入信号识别为 1,125 (1,080) / 60p。

*5: 选择 RGB 格式，并且输入至 PC 输入端子的 525p 信号，这些输入信号将作为 VGA 60Hz 信号识别。

*6: 从其他端子(并非 PC 输入端子)输入 VGA 60Hz 格式的的信号时，这些输入信号将作为 525p 信号识别。

*7: 基于 SMPTE 292M 和 372M 标准。当安装了 Dual Link HD-SDI 端子板 (TY-FB11DHDC) 时这些信号能被收到。

说明：以上规格之外的信号可能不会正常显示。

出厂设定

该功能使您可以将本监视器重新恢复为出厂设定。

1 显示菜单画面。



2 选择“初始设定”。

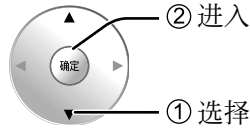

3 选择“屏幕显示语言”。

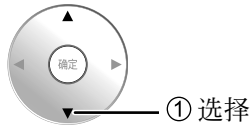
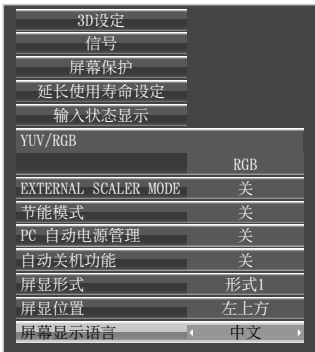

4 按住  5秒以上。



5 选择“YES”。

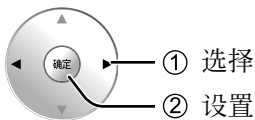
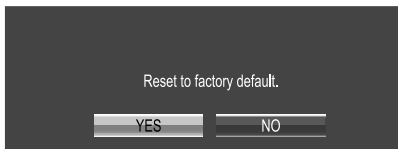

6 选择“YES”并等待10秒。

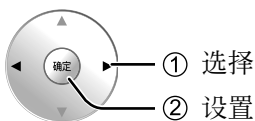
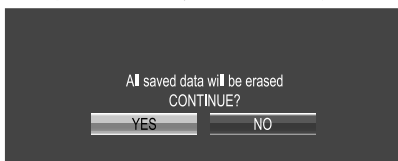

说明：

确认画面显示时，按  返回到初始设定菜单。

[从监视器上]

- 1 按下MENU键，直至显示初始设定菜单为止。
- 2 按下 ▲ 或 ▼ 键来选择“屏幕显示语言”。
- 3 按住ENTER键5秒以上。
- 4 按下 ▲ 或 ▼ 键来选择“YES”。
- 5 按下ENTER键。
- 6 按下 ▲ 或 ▼ 键来选择“YES”。
- 7 按下ENTER键，然后等待10秒。

执行此功能将把下列菜单的所有设定和调整值恢复至出厂默认设定值。

屏幕菜单：图像、高级设定、初始设定、图像位置/大小、声音、选项
解锁文档 (Memory lock: Off, 密码: 0123)

规格

	TH-85VX200C	TH-103VX200C
电源	220 V AC, 50/60 Hz	
耗电量		
消耗功率	1,200 W	1,450 W
待机消耗功率	0.5 W	0.5 W
电源关闭情况下	0.3 W	0.3 W
等离子显示屏	驱动方式: 交流型 85英寸, 16:9画面比例	驱动方式: 交流型 103英寸, 16:9画面比例
屏幕尺寸	1,889 毫米 (W) × 1,062 毫米 (H) × 2,167 毫米 (对角线)	2,269 毫米 (W) × 1,276 毫米 (H) × 2,603 毫米 (对角线)
(像素数)	2,073,600 (1,920 (W) × 1,080 (H)) [5,760 × 1,080 点]	
工作环境		
温度	0 °C - 40 °C	
湿度	20 % - 80 %	
有效信号		
彩色制式	NTSC, PAL, PAL60, SECAM, Modified NTSC	
扫描信号	525 (480) / 60i · 60p, 625 (575) / 50i · 50p, 750 (720) / 60p · 50p, 1125 (1080) / 60i · 60p · 50i · 50p · 24p · 25p · 30p · 24sF, 1250 (1080) / 50i	
PC 信号	VGA, SVGA, XGA, SXGA UXGA (压缩) 水平扫描频率 15 - 110 kHz 垂直扫描频率 48 - 120 Hz	
连接端子		
YUV/RGB 输入		
Y/G	RCA 针式	with sync 1.0 Vp-p (75 Ω)
PB/CB/B	RCA 针式	0.7 Vp-p (75 Ω)
Pr/Cr/R	RCA 针式	0.7 Vp-p (75 Ω)
AUDIO L-R	RCA 针式 × 2	0.5 Vrms
PC 输入	高密度迷你 D-sub 15 Pin	Y 或 G with sync 1.0 Vp-p (75 Ω) Y or G without sync 0.7 Vp-p (75 Ω) PB/CB/B: 0.7 Vp-p (75 Ω) Pr/Cr/R: 0.7 Vp-p (75 Ω) HD/VD: 1.0 - 5.0 Vp-p (高阻抗) 0.5 Vrms
AUDIO	立体声迷你插孔(M3) × 1	0.5 Vrms
AV 输入	HDMI1-4	A型连接器 × 4 HDMI (版本1.4, 带3D)
SERIAL	外部控制端子 D-sub 9 Pin	RS-232C 兼容
3D SHUTTER 输出	M3 插孔×1, 用于 3D 红外发射器	
AUDIO 输出	L-R	RCA针式 × 2 (L / R) 输出电平 : 变量 (-∞ ~ 0 dB) [输入 1 kHz / 0 dB, 10 kΩ Load]
尺寸(W × H × D)	2,015 毫米 × 1,195 毫米 × 99 毫米	2,412 毫米 × 1,419 毫米 × 129 毫米 (安装插槽时, 包括突起部分为141毫米)
质量(重量)	约117.0 kg (净重)	约199.0 kg (净重)

说明:

- 设计和规格若有变化, 恕不另行通知。所示尺寸和质量均为近似值。
- 该设备符合以下列出的标准:
GB13837-2003, GB17625.1-2003, GB8898-2001.

电子信息产品污染控制标识



●有毒有害物质或元素标识

产品中有毒有害物质或元素的名称及含量

部件名称	有毒有害物质或元素					
	铅 (Pb)	汞 (Hg)	镉 (Cd)	六价铬 (Cr(VI))	多溴联苯 (PBB)	多溴二苯醚 (PBDE)
已安装印刷电路板	×	○	○	○	○	○
等离子显示板	○	○	○	○	○	○
机壳	○	○	○	○	○	○
包装内附件	×	○	○	○	○	○
遥控器	×	○	○	○	○	○

○：表示该有毒有害物质在该部件所有均质材料中的含量均在 SJ/T11363-2006 规定的限量要求以下。
 ×：表示该有毒有害物质至少在该部件的某一均质材料中的含量超出 SJ/T11363-2006 规定的限量要求。

●包装物材料名称标识

	外箱
--	----

Panasonic客户咨询服务中心电话：8008100781
手机、小灵通及未开通800业务地区：4008100781

顾客记录

本产品型号和制造编号均在其后盖处。您应在下面填上制造编号并妥善保管本说明书，以及您的购买发票，以作为您购买的永久记录，这样将有助于在发生遗失或失窃时进行识别，以及作保修服务之用。

型 号

制造编号

制造商：松下电器产业株式会社
日本大阪府门真市大字门真1006番地
原产地：日本
© Panasonic Corporation 2010

进口商：松下电器（中国）有限公司
北京市朝阳区景华南街5号
远洋光华中心C座 3层、6层
网 址：<http://panasonic.cn> 日本印刷
发行：2010年11月