

SAMPO

SR-455G 聲寶環保冰箱·使用說明書

隨同產品發行保證書，請於購買時注意索取並要求經銷商
填妥購買日期及蓋店章，以確保您的權益

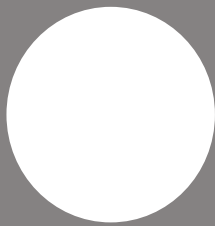

目 錄

- 2 安全注意事項
- 3 安裝方法
- 3 使用注意事項
- 3 緊急處理方法
- 4 脫臭原理介紹
- 5 各部名稱及功能
- 6 附屬品拆裝方法
- 6 使用方法
- 7 調溫方法
- 7 冷凍庫特性說明
- 8 維護保養
- 9 故障檢修及排除
- 11 規格

封底

安全注意事項

- ❶ 請裝妥接地線，以免萬一漏電時，有觸電的危險。
- ❷ 勿用水直接沖洗冰箱，以免箱體生鏽，或使冰箱的電氣零件因浸水而損壞或漏電。
- ❸ 玻璃瓶的啤酒、汽水等，絕不可放入冷凍室，因水結凍時體積膨脹，會使玻璃瓶破裂或爆炸。
- ❹ 拔下插頭後，請稍候7分鐘再插上，如果立即插上，壓縮機負荷過大，不易立即起動運轉，並會影響壽命。
- ❺ 不要赤手觸摸冰箱背面的高溫零件，以免發生危險。（壓縮機正常溫度可達80°C以上，散熱器也在40~50°C之間）。
- ❻ 避免赤手觸摸冷凍室壁或冷凍食品，以免造成凍傷。
- ❼ 請放置在平坦的地上
冰箱需放在平坦的地面上，如果不能平穩放置，請調整冰箱底部調整腳，否則易因振動而引起噪音。
- ❽ 請放在通風良好的場所
 - 冰箱周圍應有適當的間隔，通風較佳，最省電。
 - 背後、左右與牆壁要保持10公分以上的距離。
- ❾ 請放在濕氣較少的場所
勿將冰箱置於水氣多或潮濕的地方，否則冰箱容易流汗、生鏽，電氣部品也容易發生故障。
- ❿ 避免日光直接照射及熱氣
不要置於日光直接照射的場所及熱氣附近，此易造成冷度不足且耗電。

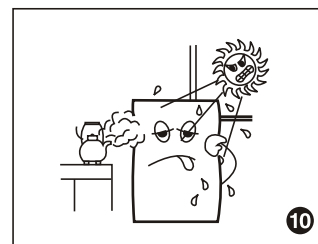
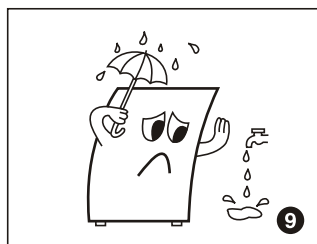
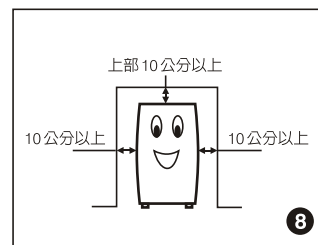
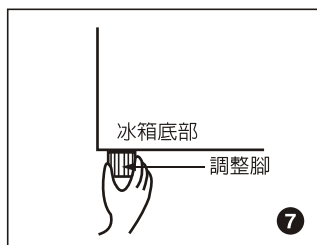
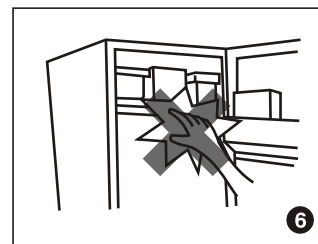
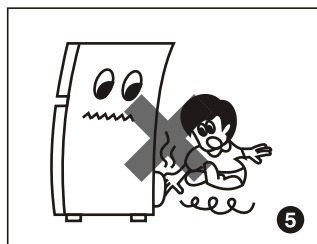
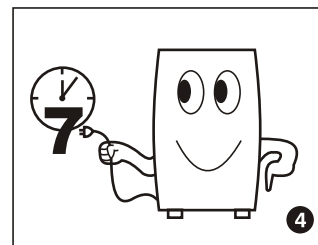
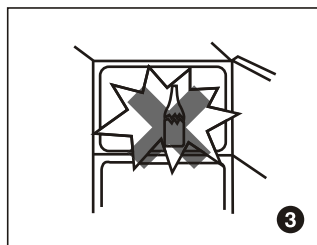
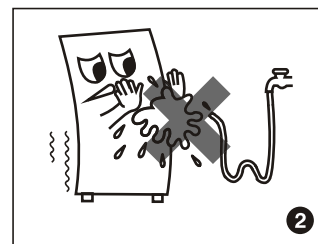
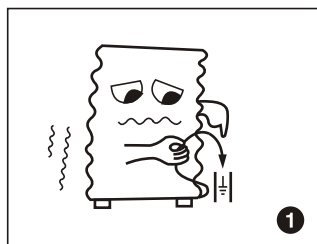

安裝方法

❶ 放置在泥土地面上時

- 冰箱如果放在泥土地面上，請用 10 公分厚的木板墊高，以免生鏽，或引起電氣部品不良。

❷ 請接地線以防止萬一漏電危險

- 冰箱放置在潮濕或地下室等場所，應特別注意接地線之安裝。

- 接地線之安裝方法：

1. 接地線請接在冰箱背後左側專用接地螺絲上。
2. 不可將接地線接在下列場所：❶ 自來水管 ❷ 瓦斯管 ❸ 電話線及避雷針。

❸ 請放置於通風良好之場所

- 冰箱在起動運轉時，接點會產生電氣火花，若冰箱周圍有瓦斯氣體存在，易發生危險。萬一瓦斯有漏氣的情形，請將瓦斯開關栓緊，並把門窗打開，以免發生危險。

❹ 請使用專用插座

- 插頭必需插在 110V・10A 以上的專用插座，如誤插在 220V 的插座，冰箱的壓縮機會被燒毀。
- 插頭請勿插在多孔式的插座上，以免插座發熱產生危險。
- 請勿使用延長線，電源線損壞時，請洽服務人員或具有類似資格之人員作更換。

使用注意事項 ⚠

- ❶ ● 冰箱的電源線，請勿觸及箱體背部的高溫部品，或被底部調整腳壓壞，以免產生漏電或電線走火之危險。
- 為確保安全，使用時門請務必關密。
- 長期不使用時（如出國）電源請拔除以確保安全。

- ❷ ● 溶劑、殺蟲劑等高可燃性物品，請勿靠近冰箱使用，以免引起火災。

- ❸ ● 香蕉水、甲苯、酒精、汽油等高揮發性的物品，絕對不可放入冰箱內，以免有著火、爆炸的危險。

- ❹ ● 嚴防小孩攀在冰箱門上玩耍，導致整台冰箱倒下發生意外。

- ❺ ● 避免將醫藥物品存放在冰箱內，以免誤食。

- ❻ ● 冰箱頂面請勿放置易碎物品，因開關門的振動易使其掉落地面。

緊急處理方法 ⚠

- ❶ ● 發生異常時（有燒焦味等）須立即停止運轉並拔掉電源插頭

- 若在異常狀態下繼續運轉，會因發熱等情形，造成火災及觸電的發生。
- 請速與服務站或就近經銷商洽詢。

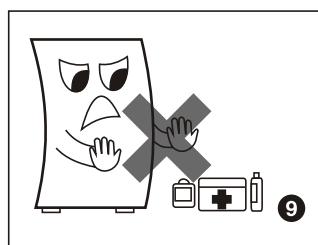
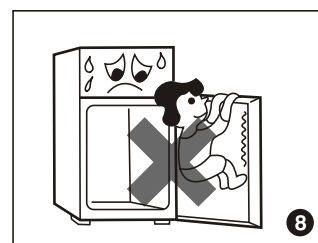
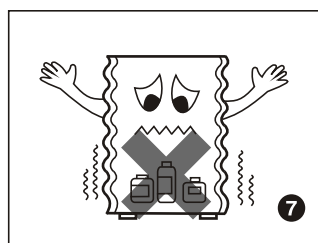
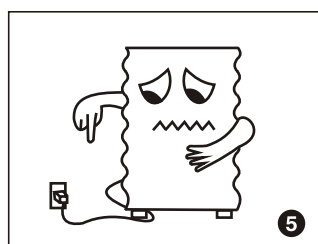
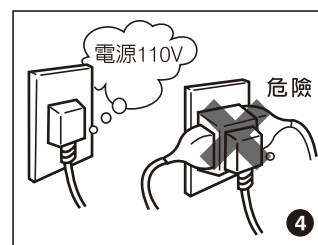
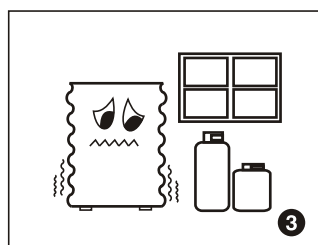
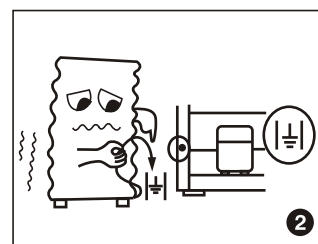
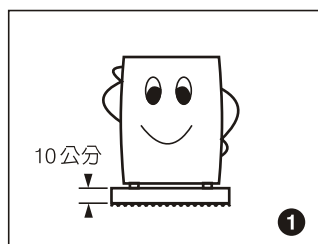

脫臭原理介紹

■ 白金脫臭

① 白金脫臭材之作用原理

1. 此種脫臭材，巧妙地將脫臭機能與除霜機能相互結合，利用除霜時之高溫酸化分解冰箱內之臭氣。
2. 本脫臭材係屬白金系之脫臭觸媒，被均勻地塗佈於除霜熱器之石英管上。其主要成份為具高活性、高吸附能力之白金系貴金屬。
3. 當冰箱運轉時，通過脫臭觸媒之臭氣，易被塗佈於石英管上之脫臭觸媒吸附。
4. 當冰箱除霜時，石英管產生 250°C 之高溫，此溫度可將被觸媒吸著之臭氣酸化分解，使冰箱內之冷空氣恢復清淨、無臭味。
5. 除霜結束後，冰箱內恢復清淨、無臭味之冷空氣，再在冰箱內循環冷卻食品。待下次除霜時，同時進行脫臭功能，如此週而復始。

② 白金脫臭材如何運用於冰箱之介紹

1. 風扇式冰箱，係利用風扇將冰箱內之冷空氣強制循環，達到冷凍、冷藏作用。
2. 白金脫臭材置於冷卻器下，F、R室回風道出風口處。由於冰箱為密閉式箱體，經風扇強制循環的冷空氣夾雜著臭氣分子，將自然經過脫臭材。
3. 當冰箱運轉處於非除霜狀態時，由於脫臭材特性，此時脫臭材處於高活性狀態，臭氣通過脫臭材時會被吸附。
4. 當冰箱運轉一段時間後處於除霜狀態時，由於除霜熱器產生之高熱，藉石英管傳遞至塗佈於其表面之脫臭材，溫度超過 250°C 時，附著於脫臭材之臭分子開始被酸化分解為清淨氣體，離開脫臭材。
5. 待除霜完畢，風扇恢復運轉。脫臭材無熱器之高溫無法產生酸化分解作用，而恢復低溫狀態。由於先前之臭分子已被酸化分解為清淨氣體脫離脫臭材活性點，脫臭材活性點又再次恢復其高吸附功能，繼續吸附臭氣。

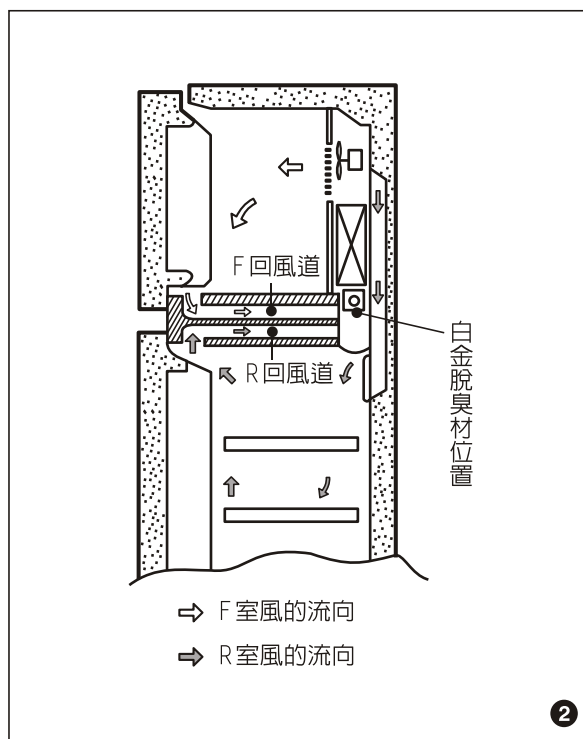
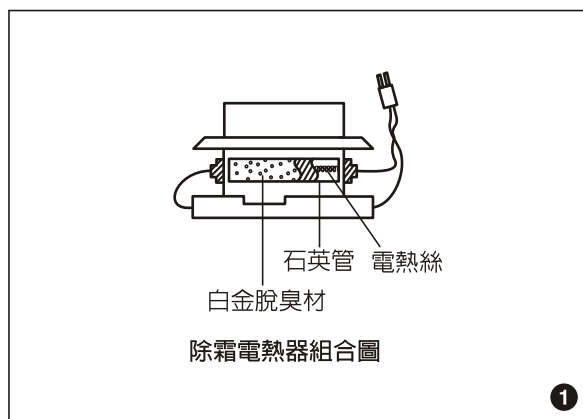

各部名稱及功能

- ❶ 扭轉式製冰盒
- ❷ 冷凍庫水晶盤
- ❸ 燈開關
- ❹ 保鮮室
- ❺ 排水孔蓋
- ❻ 冷藏庫強化玻璃盤
- ❼ 多層出風柵板
- ❽ 菜箱玻璃
- ❾ 蔬菜箱
- ❿ 蒸發盤 (機體後面)
- ⓫ 調整腳
- ⓬ 冷凍庫檔欄
- ⓭ 冷凍庫溫度旋鈕
- ⓮ 蛋架檔欄
- ⓯ 冷藏庫溫度旋鈕
- ⓰ 冷藏庫檔欄
- ⓱ 大型柔光燈
- ⓲ 啤酒欄

註：若說明書所載與實物不符時，以實物為主。

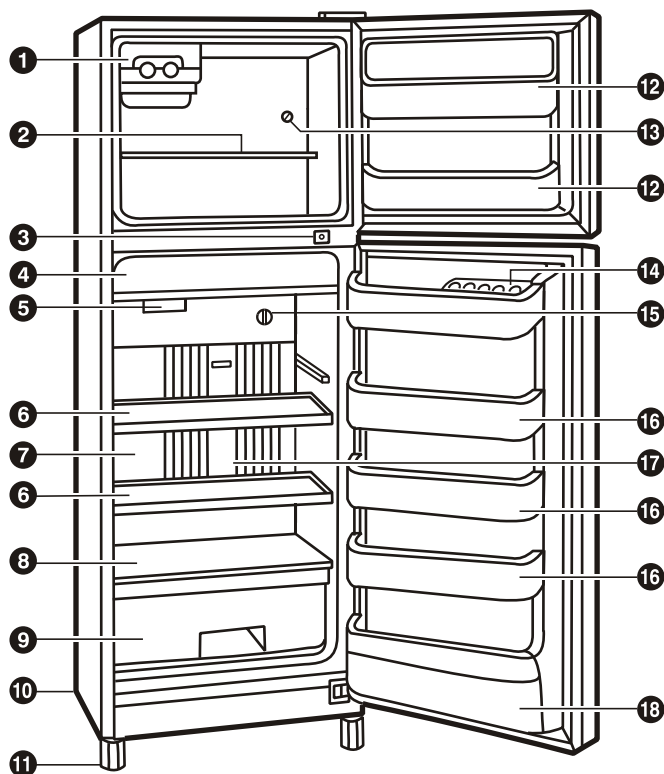

注意：1. 由於水結冰時體積會膨脹，所以當容器裝水置於冷凍室內結冰時，容器會因結冰膨脹產生變形現象。

2. 為防止保鮮室底部結露，請注意開口容器必須加蓋及盡量減少不必要的開門。

重要功用說明

- 扭轉式製冰盒：可儲放約 1 公斤的冰塊。
- 保鮮室：供短期內欲烹調之鮮魚、肉類等食品儲放，保鮮期 1~2 天，超過 2 天以上才要烹調之魚類、肉類請勿貯存於此處。鮮魚、肉類太大時，請切成小塊則保鮮效果更佳。
- 蒸發盤：冰箱內部所有排出的水藉散熱器的散熱而蒸發掉。
- 冷凍庫檔欄：貯放短期內要使用的冷凍食品。
- 蛋架：可貯放蛋類。
- 冷藏庫檔欄：貯放短期內欲使用之冷藏食品。
- 啤酒欄：可放啤酒、汽水。
- 調整腳：當地面不平時，可以調整“調整腳”，使冰箱平穩站立。

附屬品拆裝方法

1 製冰盒組品

- 將旋轉式製冰盒以順時鐘方向旋轉，冰塊即自動掉入儲冰盒。

2 保鮮室

- 將保鮮盒往前拉，蓋即自動開啓；將保鮮盒往後推，蓋即自動關閉。

3 啤酒欄、檔欄

- 安裝：以雙手將啤酒欄後方之“鳩尾槽”，順著門襯兩邊之“固定座”壓下即可。
- 拆下：順門襯方向，以雙手將啤酒欄提起，即可拆下。

4 排水管拆卸清洗方式

1. 如說明書圖示之排水接頭請使用在半年至一年定期清洗，以免污垢霉菌叢生堵住水管造成冰箱排水不良而導致不冷。
2. 冰箱內部自然排出的水，經由排水管注入蒸發盤。
3. 蒸發盤所聚集的水是利用散熱管強制把它蒸發，可以免去您倒除的麻煩。
4. 使用一段時間後，盤內恐積灰塵雜質或異物，易生異味，所以必須定期（約一個月）清洗，以維持乾淨。

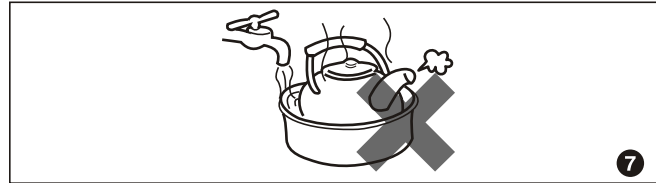
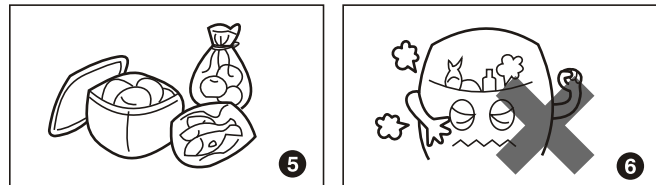
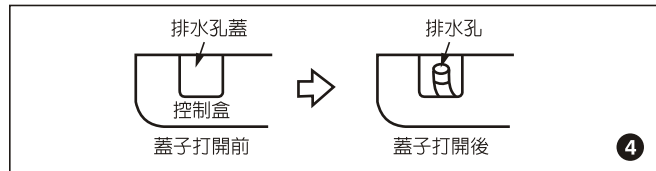
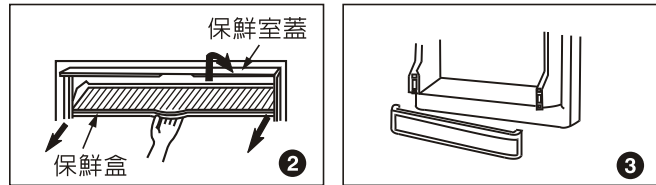
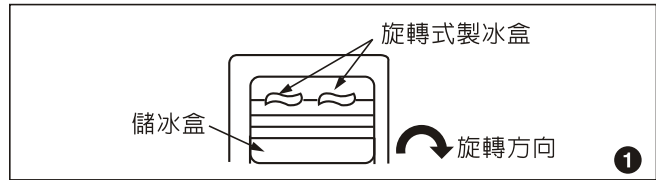

使用方法

■ 開始使用

- 初次打開箱門時，會有一股塑膠製品的味道，此乃正常現象，不會有任何害處，請不必擔心，使用一段時間後會自然消失。
- 冰箱開始運轉後，為使冰箱內部冷度較好，請在一個半小時後，才把食品放入。
- 冰箱前面門框四周及兩個門中間的隔板部份，有熱熱的感覺，此係為了防止箱體流汗，而特別設計的省電裝置。這些微熱只限於冰箱外部，對箱內所存放的食品毫無影響。

■ 食品放置要領

5. ● 請用密閉容器、塑膠袋或保鮮膜等，將食品密封後再保存，以防止食品乾裂、脫水或將氣味傳到其他儲存的食品。
- 如欲長期保存鮮魚及肉類，請用塑膠袋或保鮮膜等密封後再保存。
6. ● 請勿將冰箱內部塞得滿滿的，造成冷氣不能循環，而使儲存的東西變質。
7. ● 熱的食品請勿立即放入箱內。
- 請使用加蓋的密封容器盛裝液狀食品，以保持鮮度與美味，並可避免浪費電力。
8. ● 請勿將食品放在出風口與回風口。
- 請勿長時間把門打開，以免外面的熱空氣進入冰箱內，浪費電力。

■ 旋轉式製冰盒使用方法

9 製冰方法

- 拉出製冰盒以給水杯注水。
- 製冰時間約 2~3 小時。
- 注水水位，請勿超過隔板，以防冰塊卡住。

10 冰塊取用方法

- 製冰搖桿向右轉，輕輕扭轉，冰塊即落入儲冰盒內，若 1 次未脫落，請扭轉 2~3 次。
- 製冰盒為塑膠材質，取冰塊時不需用水沖。

11 不使用製冰盒時

- 可將製冰盒組品取出，以擴大冷凍室的使用空間。

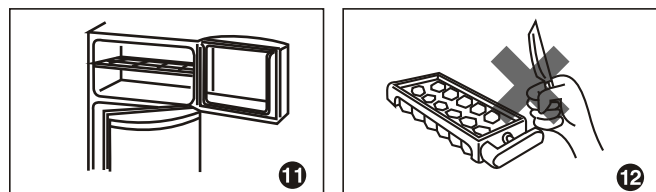
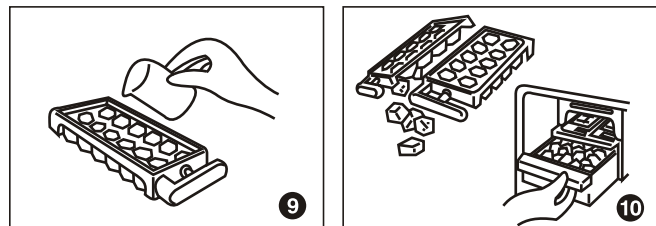
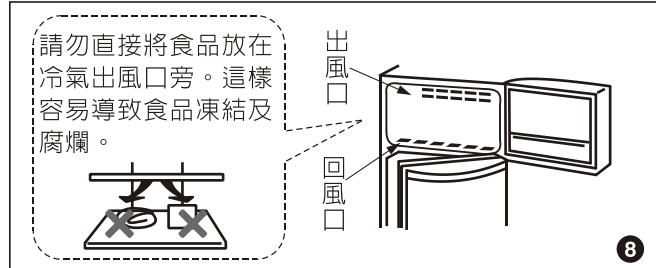

請注意 ⚠

- 製冰盒內部請勿用刀刮，刮過後冰塊將很難掉下。
- 儲冰盒內勿放入奶油等油脂物。
- 有臭味之食品請勿直接放入冰箱，須先以塑膠袋包好密封後再放入。
- 請勿用儲冰盒製冰以免破裂。
- 儲冰盒掉落時易破裂，請小心取放。

調溫方法

- 本電冰箱設有自動溫度控制裝置，只要調整溫度調節器的旋鈕或調節鍵，就可使冰箱維持在最適合的溫度。
 - 冷藏庫的溫度受冷凍庫溫度的影響，因此會因冷凍庫溫度調節旋鈕置於「強」位置而溫度降低，也會因置於「弱」位置而溫度提高。
 - 上述的庫內溫度，係依國家標準——冰箱的周圍溫度 30℃，不放食品，將門關好，溫度安定後，箱內下方起 1/3 的高度，前後左右中央所測定的值，並且會因門的開關、周圍溫度及食品量而有變化。

② 冷凍庫溫度調節

旋鈕位置	使用時機
強	欲急速製冰或冷凍較多食品時
通常	通常使用時
弱	不放冷凍食品及冰淇淋時

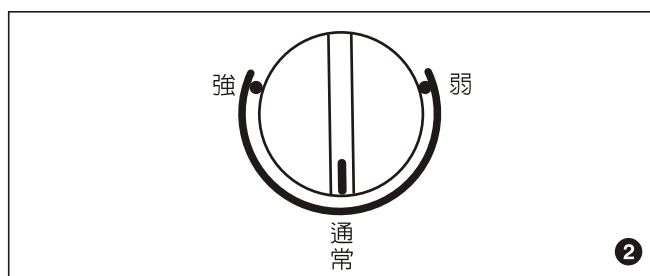

③ 冷藏庫溫度調節

旋鈕位置	使用時機
強	冷藏庫冷度不足時
通常	通常使用時
弱	冷藏庫冷度過冷時

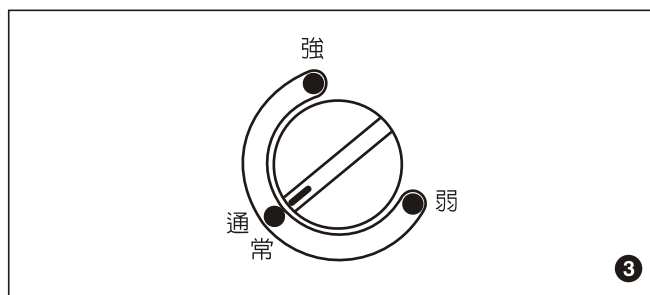

冷凍庫特性說明

- 本機種風扇式冰箱之冷凍庫標準，可達到國家標準 CNS 的四星標誌。
- 冷凍庫的冷凍度，依照國家標準 CNS 的規定，除了四星標誌外，尚有兩星、超兩星及三星標誌，茲將兩星、超兩星、三星及四星標誌的各種規定，列表說明如下：

記號	** 兩星	** 超兩星	*** 三星	* *** 四星
冷凍庫內食品溫度	-12℃以下	-15℃以下	-18℃以下	-18℃以下
冷凍食品保存期限	約30天	約55天	約90天	安全期限3個月以上
冷凍庫凍結速度	無規定	無規定	無規定	※

※ 冷凍庫內先以 0.25kg/ℓ 之比例放入食品凍結，達 -18℃ 後，再放入 0.045kg/ℓ 之食品，最後放入食品，在 24 小時內必須凍結到 -18℃ 以下。

維護保養

1 搬家或移動冰箱時

- 先拔掉插頭，把冰箱內部物品取出。
- 嚴禁橫向搬移，以免造成壓縮機不良。
- 近距離移動時，一人搬運底部調整腳，一人搬運後面。
- 長距離搬運時，請將冰箱打包後再搬運（蒸發盤、附屬品、門等以膠帶固定貼好）。

2 停電時

- 突然停電時：
請關閉冰箱門，冷藏庫在2~3小時內，冷凍庫在1~2小時內，食物不會變質。
- 預知長時間停電時：
 1. 不要再將食品放入冰箱內，以免溫度升高。
 2. 儘量在停電前用製冰盒製冰，然後把冰塊放在容器內，置於冷藏庫上段，以保持冷藏庫溫度。
 3. 在停電前，把冷藏庫溫度調至“強”的位置，儘量維持冰箱內部低溫狀態。
 4. 恢復供電時，將冷藏庫溫度調節鈕轉回原來位置。

3 更換箱內燈時

- 箱內燈損壞時，請洽服務中心或專業維修人員。
- 箱內燈規格：120V/8W。

4 冰箱要拋棄時

- 為防止小孩被關在冰箱發生危險，請嚴守下列事項：
 1. 把門的軸承拆下或敲毀，使冰箱門不能緊閉。
 2. 拆下門環，使門不能緊閉。
 3. 勿拋棄於小孩遊玩處，拋棄前把本體打凹，使小孩無法進入。

5 外箱門

- 應經常用布擦拭，不可用水直接沖洗。
- 不要用甲苯、刷子、化學抹布等清潔冰箱，以免損及烤漆及內部零件。

6 冰箱箱壁

- 注意冰箱後面，請經常打掃清理，勿為蟑螂老鼠作窩。
- 美背式設計散熱管均隱藏在四周箱壁中，為保持散熱狀況良好，請保持箱壁清潔。

7 冷凍庫、冷藏庫內部及附屬品

- 每月清潔一次，清洗前將先將冰箱內的物品取出，並拔下插頭，可取下的附屬品，應取下清洗。

8 蒸發盤

- 蒸發盤放在冰箱底部，請每月清洗一至二次，以免蒸發盤堆積雜質產生惡臭（蒸發皿髒時水就不容易蒸發）。

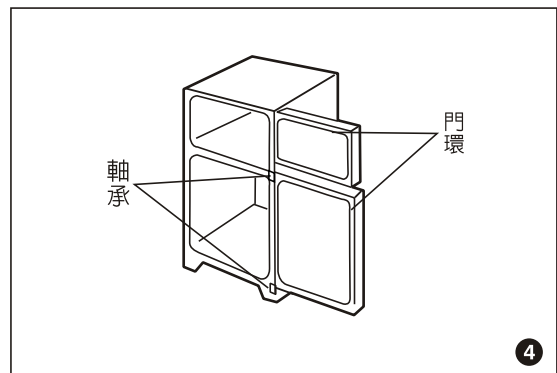
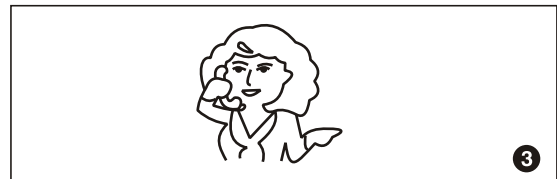
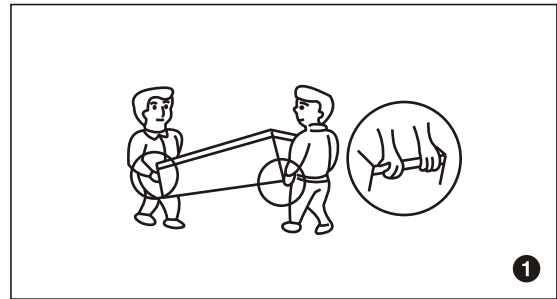

●取下蒸發盤

將蒸發盤向右移動，然後向前拉出，壓縮機的溫度很高，請小心。

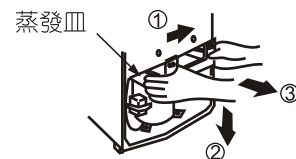

●裝上蒸發盤

將蒸發盤的槽推進左右突起的地方，然後向左移動。



故障檢修及排除

❶ 冷度不足

- 冰箱安裝之場所是否太熱？
- 箱內食品是否放得太多，阻礙冷氣之循環，造成食品不冷？
- 熱的食品是否立刻放入冰箱內儲藏？
- 溫度調節旋鈕是否一直轉在“弱”的位置？

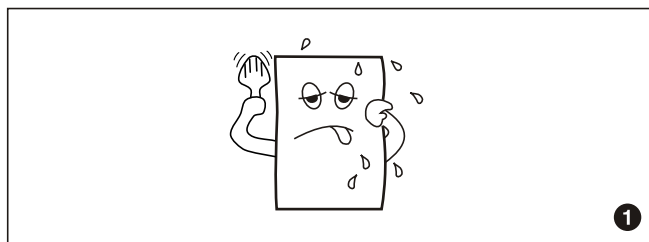

❶

❷ 產生討厭的噪音時

- 冰箱是否放在堅硬平坦的地面？
- 冰箱之後部或兩側是否碰及牆壁或其他物品？
- 蒸發盤是否放置在正確位置？
- 壓縮機運轉時，會有冷媒流動聲，此為正常現象，請勿介意。

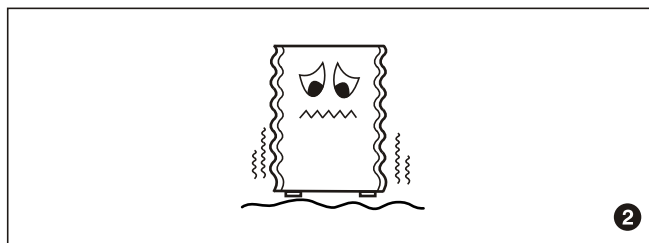

❷

❸ 冰箱內部有露珠時

- 使用冰箱時箱門是否沒關好？
- 箱門是否長時間打開？
- 熱的東西或含水份較多的東西，是否直接放入冰箱內儲存？

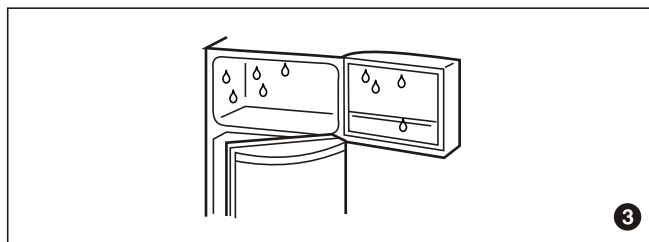

❸

❹ 完全不冷

- 是否停電？
- 總電源之無熔絲開關是否跳開？開關之保險絲是否斷掉？
- 冰箱之電源插頭是否鬆脫？
- 電壓是否過低？如低於 99V 時請與電力公司連絡。

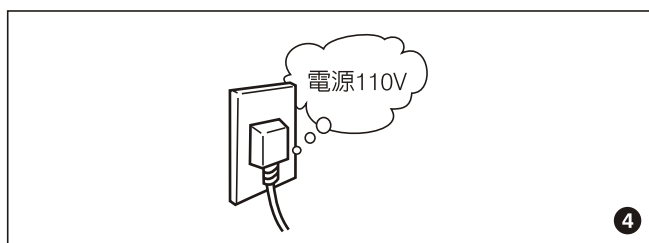

❹

❺ 冰箱外部附有露珠

- 若室內濕度過高，箱體外會有露珠形成，此為正常現象。



❺

❻ 漏電的現象

- 當有接地線時檢查是否接好？如果沒有接好，當壓縮機運轉時，會感應靜電，所以人觸摸冰箱箱體時，會有觸電之感覺，但不致發生危險。

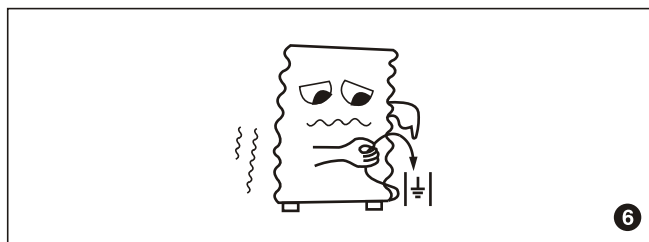

❻

故障檢修及排除

■ 下列情況均屬自然現象，並非異常，請安心使用

❶ 風扇式冰箱，若用鍋類等容器，在結冰時，會破裂或變形

風扇式冰箱係周圍同時結冰（由外至內），故當內部未凍結的水結冰時，因結冰後體積會變大，容器因內部體積膨脹會發生變形或破裂。

❷ 蒸發盤溢水

若冰箱置於死角且通風不良的地方，將導致水份無法蒸發，請將冰箱移置通風良好處，且四周勿置雜物阻塞。

❸ 內箱壁附著水滴

開門次數多或稍久時，熱空氣會進入冷藏庫內，將附著於箱壁而形成水滴。

❹ 外箱前緣及兩側過熱

過去冰箱均用電熱線消除外箱流汗，為節省用電，現用冷凍系統（高壓端）之熱管防汗，其溫度約在 45℃ 以下，又因冬天、夏天溫度影響，運轉率高低不同，故外箱前緣及兩側有時有熱熱的感覺。

❺ 風扇聲大

因風扇置於冷凍室內形成共鳴，迴音自然產生。

❻ 送修之前的初步檢查

送修之前，請對下列地方進行檢查，如有發出下列之聲音，這並非異常現象。

- 運轉開始時，壓縮機發出較大的噪音 —— 不久聲音會變小。
- 冷媒流動的聲音（咕嚕聲，嘶嘶聲）。
- 劈啪聲或吱嘎聲 —— 冷凍系統運轉時內壁和內部零件會有膨脹和收縮的聲音。
- 吱吱聲 —— 內部零件膨脹和收縮的聲音。

■ 遇有上列故障現象，請依上述要領逐項檢查。如果仍發現有不正常現象時，竭誠歡迎您打電話到附近本公司特約維修服務中心，服務人員立刻會親切為您服務。（特約維修服務中心電話請參閱所附全省服務中心一覽表）

■ 此說明書僅提供使用方法及說明之參考，一切實物請以該販賣之機種實體為準。

規格

規 格	機 種	SR-455G
額 定 電 壓	(V)	110
額 定 頻 率	(Hz)	60
電 動 機 額 定 消 耗 電 功 率	(W)	150
電 熱 裝 置 額 定 消 耗 電 功 率	(W)	130
總 有 效 內 容 積	(ℓ)	450
冷 凍 庫 / 冷 藏 庫 有 效 內 容 積	(ℓ)	120/330
冷 凍 室 性 能		☆☆☆☆
消 耗 電 量	(kwh / 月)	64.1
能 源 因 數 值	(ℓ / kwh / 月)	8.48
冷 劑 名 稱		R-134a
製 品 重 量	(Kg)	67
外 型 尺 寸	(寬 x 高 x 深 mm)	674x1788x705

