

LC-32AX5H LC-37AX5H

液晶彩色電視機 中文

使用說明書

親愛的SHARP顧客

衷心感謝惠購SHARP液晶彩色電視機。為確保安全使用本機及令本機更加耐用，在使用本產品之前請務必仔細閱讀關於安全的重要注意事項。

目錄

親愛的SHARP顧客	1	基本調校設置	16
目錄	1	選項表操控按鈕	16
商標	2	屏幕顯示	16
關於安全的重要注意事項	3	選項表項目	17
隨機附件	4	自動安裝	18
準備	5	頻道設置	18
裝入電池	5	自動搜索	18
使用遙控器	5	手動設置每個頻道	19
關於遙控器的注意事項	5	搜索調諧	19
設置電視機	6	精細調諧	19
防止翻倒	7	彩色制式	19
基本連接	8	聲音制式（廣播制式）	20
連接天線	8	跳越頻道	20
連接到交流電源插座	8	排序	20
將電視機安裝於牆上	9	標註	21
拆下支座	9	刪除節目	21
部件名稱	10	AV模式選擇	22
電視機（前視圖）	10	OPC（光學圖像控制）設定	22
電視機（後視圖）	11	圖像調校	23
遙控器	12	高級的設置	24
觀看電視	13	彩色管理系统	24
打開電源	13	色溫	24
關閉電源	13	3D-Y/C	24
改變頻道的簡單按鈕操作	13	電影模式	25
使用遙控器上的閃回（S）	14	隔行/逐行設置	25
使用遙控器上的MPX（多重聲音）	14	AV模式選擇	26
改變音量或聲音的簡單按鈕操作	15	音頻調校	26
睡眠定時器	15		
靜止影像	15		

目錄

有用的調校設置	27
兒童安全鎖用的密碼設置 （用於電視輸入模式）	27
輸入標記	28
影像位置	29
寬屏幕模式（適用於電視 / 影音輸入模式）	30
語言設定，用於屏幕上的顯示	31
只有音頻	31
數碼抑噪	31
輸入選擇	32
藍色屏幕	33
彩色制式設置	33
電源控制	33
高清晰度多媒體接口設置	34
使用外部設備	35
顯示外接設備的影像	35
顯示DVD影像（例）	35
連接錄影機	35
連接DVD影碟機	36
連接遊戲機或攝錄機	36
連接HDTV調諧器	37
附錄	38
故障分析	38
RS-232C埠規格	39
規格	41
選購附件	41
輪廓圖	42

商標

- “HDMI”，HDMI標記和“High-Definition Multimedia Interface”（高清晰度多媒體接口）是HDMI特許LLC的商標或註冊商標。

關於安全的重要注意事項

- 清掃— 在清掃本機之前，務必先將交流電源線插頭從交流電源插座中拔出。用擰乾的濕布將本機擦拭乾淨。不要使用液態清潔劑或噴霧式清潔劑。

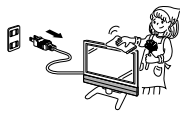

- 水和潮濕— 不要在近水之處使用本機，例如在靠近洗澡盆、洗臉盆、廚房洗滌槽、洗衣盆、游泳池等，也不要潮濕的地下室中使用。



- 請勿在本機之上放置花瓶或任何其他盛水的容器。若有水滴濺到本機之上，就可能引起火災或觸電。

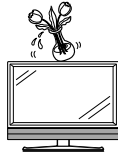

- 台座— 不要將本機放置於不穩定的推車、台座、三腳架或桌面上。不穩固的基座可能會使本機掉落，導致嚴重的人身傷害、以及產品損壞。請僅使用本製造商所推薦或與本產品配套出售的推車、台座、三腳架、托架、或桌子。
將本機安裝於牆上時，請務必遵照本製造商的指示，而且只可以使用本製造商所推薦的安裝器材。



- 將本機放置於推車上搬運時，必須小心注意安全。急停、用力過度、地面不平等等，都會導致本機從推車上掉落。



- 通風— 本機外殼上的散熱孔與其他開口之處，用於散熱通風。請勿堵塞這些散熱孔或開口之處，通風散熱不良會使本機過熱、縮短本機的使用壽命。請勿將本機置於臥床、沙發、地毯、或其他類似物品之上，因為這些物品會堵塞散熱通風孔。本產品之設計不適用於嵌入式安裝，所以不要將本機置於像書櫃、機架等封閉之處，除非提供合適的通風或遵照本製造商的專門指示說明。

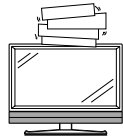

- 本機所用之液晶顯示屏是用玻璃製造的。因此，在受到強力撞擊或被尖銳物刻劃時會損壞。萬一液晶顯示屏破碎，請小心不要受到碎玻璃的割傷。



- 熱源— 請勿讓本機接近熱源，如取暖器、加熱器、火爐、或者其他任何會產生熱力的東西（包括擴音機在內）。

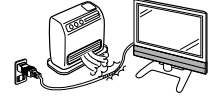

- 為防止發生火災，請勿將任何種類的蠟燭或火焰置於本機的頂部或其附近。

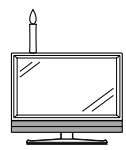

- 為了防止遭受起火或觸電的危險，請勿將交流電源線置於本機或其他重物之下。

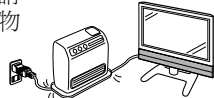

- 請勿在本機之上放置重物或攀爬於本機之上。這樣做可能導致本機傾倒而造成傷害。特別要注意近旁的兒童和寵物。

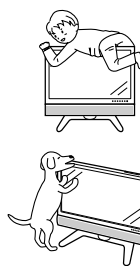

- 液晶顯示屏是用非常高超的技術製造的，具有3,147,264個薄膜電晶體，能顯示出精細的畫面。由於像素數目極多，偶然也可能會有一些無效的像素出現在屏幕上，看上去是固定不變的藍色、綠色、或紅色的亮點。請注意，這是屬於產品規格範圍之內，並不是故障。

在搬運電視機時的注意事項

在搬運本電視機時，無論何時都必須由兩個人用雙手搬運— 電視機的每一側用一隻手握住。

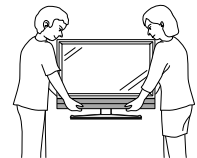



- 請勿長時間顯示靜止圖像，這可能會導致殘留影像。

- 請將本機安裝於能將交流電源線容易從交流電源插座和本機機背後的AC INPUT（交流輸入）端子上拔出的地方。

隨機附件

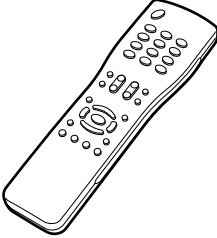
請確認如下附件隨同本機附送。

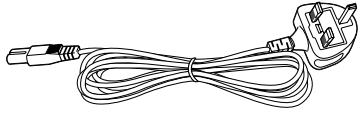
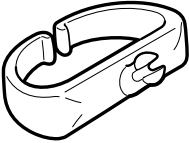
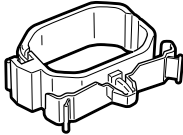
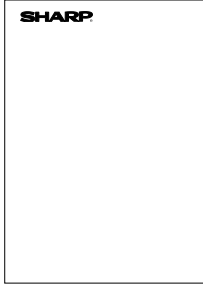
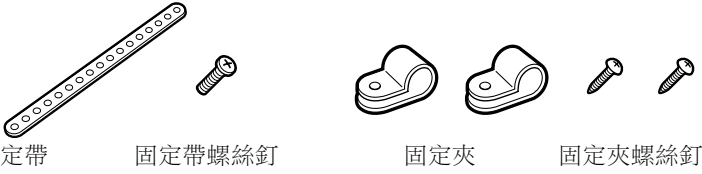
遙控器	“AAA”型電池 (×2)	交流電源線
 <p>第12頁</p>	 <p>第5頁</p>	 <p>第6頁</p>
電線夾	電線夾	使用說明書
 <p>第6頁</p>	 <p>第6頁</p>	
安全固定零件		
 <p>固定帶 固定帶螺絲釘 固定夾 固定夾螺絲釘</p> <p>第7頁</p>		

註

- 請務必使用隨同電視機附送的交流電源線。
- 本說明書中的插圖和屏幕顯示是以解釋為目的，可能與實際操作略有差別。
- 本說明書中的示例從全部是根據 LC-32AX5H 進行說明的。

準備

裝入電池

在第一次使用本電視機之前，請插入兩枚“AAA”型電池（附送）。當電池耗盡，而且遙控器不能操作時，用新的“AAA”型電池替換。

1 打開電池蓋。

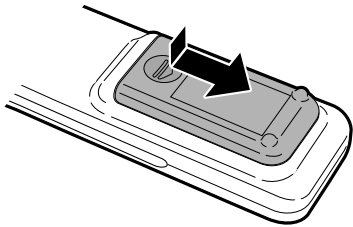

2 插入兩枚附送的“AAA”型電池。

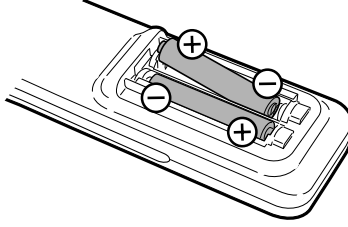

3 關上電池蓋。

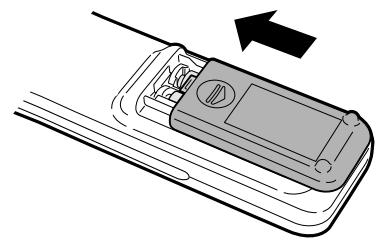

- 在裝入電池時，要注意電池端子的極性要與電池艙內的極性標記（+）和（-）一致。

注意

如果電池使用不當，會導致化學物質洩漏或爆炸。請務必遵守如下所述的指示。

- 不要將不同型號的電池混合使用。不同型號的電池具有不同的特性。
- 不要將新舊程度不同的電池混合使用。如果新電池與舊電池混合使用，那麼就會縮短新電池的使用壽命，或者導致舊電池的化學物質洩漏。
- 當電池的電量耗盡之時，要立即將電池取出。從電池漏出的化學物質會腐蝕電池艙內零件。如果發現有任何化學物質洩漏，那麼請用布將化學物質徹底擦拭乾淨。
- 由於儲存條件不同，隨同本機附送之電池可能會達不到預期的使用壽命。
- 如果將會長期不使用遙控器，那麼請將電池從遙控器中取出。

使用遙控器

使用遙控器時應將其指向遙控感應器。

如果在遙控器與感應器窗口之間有阻擋的物體，可能會妨礙正常操控。

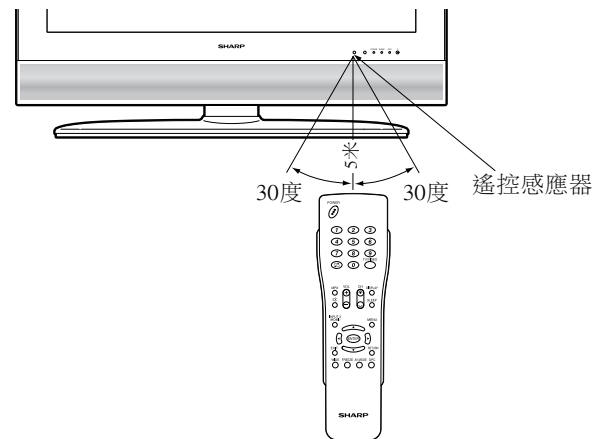

關於遙控器的注意事項

- 切勿使遙控器受到劇烈震動。此外，切勿將遙控器浸泡於液體之中，或將其置於非常潮濕之處。
- 切勿在直射陽光下設置或放置遙控器。熱力將導致遙控器變形。
- 當主機的遙控感應器處於陽光直射或強烈照明下時，遙控器可能會失靈。這時，請改變照明或液晶電視機的角度，又或靠近遙控感應器操作遙控器。

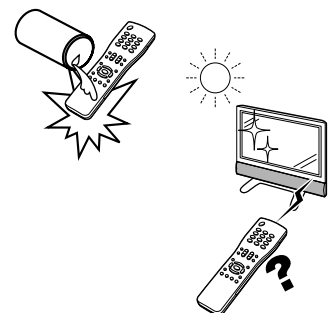

設置電視機

關於設置位置的說明

- 勿使電視機受到陽光直射，並將其置於通風良好之處。
- 請將電視機置於水平的地方。

1 卸下端子蓋

電視機（後視圖）

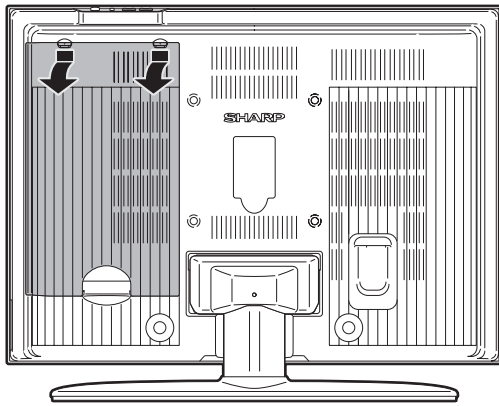

按下掛鉤，將蓋子向後卸下。

2 將交流電源線、天線、以及其他外部設備連接到電視機上

交流電源線

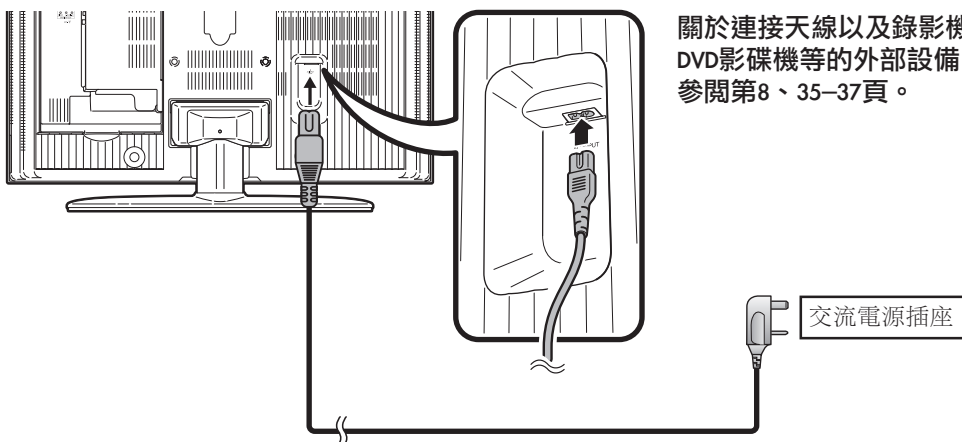

關於連接天線以及錄影機和DVD影碟機等的外部設備，請參閱第8、35-37頁。

- 請將電視機置於靠近交流電源插座之處，並使電源插頭便於插拔。

3 捆綁電線、並關閉端子蓋

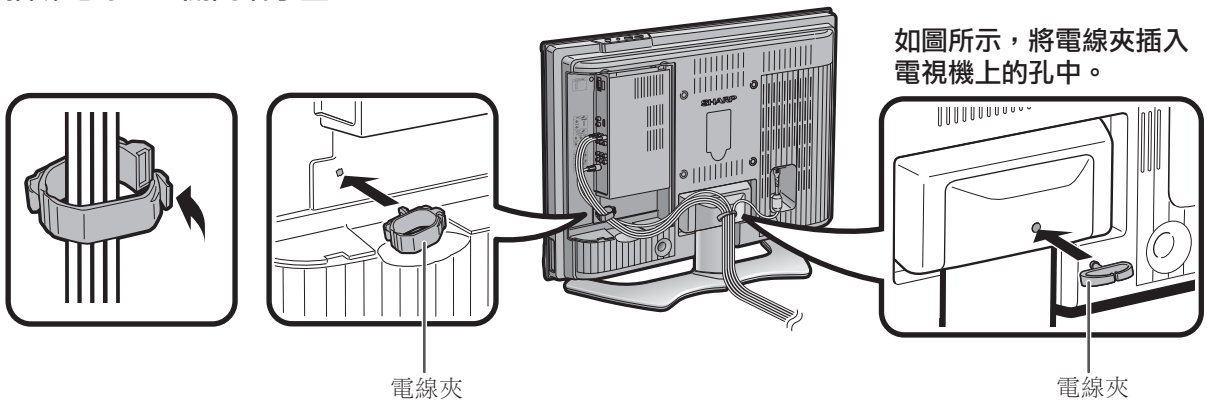

如圖所示，將電線夾插入電視機上的孔中。

注意

- 為了防止遭受電擊的危險，在連接電源線時，請不要觸碰接線任何未經絕緣的部份。

防止翻倒

於災難或突然碰撞時，本機有翻倒的危險。為安全起見，請採取以下翻倒預防措施。

將電視機固定在牆上或樑柱上

1 用螺絲釘（附送）和2個固定夾（附送）來固定電視機。

2 用特別牢固的帶子（市面有售）將電視機固定到牆上。

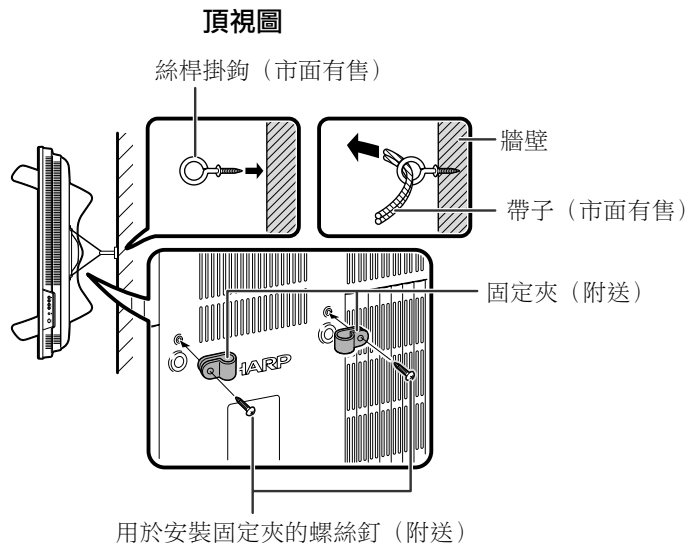

將電視機固定到桌子上

1 將電視機放在鋪有減震墊（例如毛毯等）的桌面上。

2 用螺絲釘（附送）將固定帶（附送）安裝到支座的底部。

3 將本機搬到將要安置電視機的桌子上。

4 用螺絲釘（市面有售）通過固定帶將電視機固定到桌子上。

- 請使用形狀與固定帶相配的螺絲釘（市面有售）。

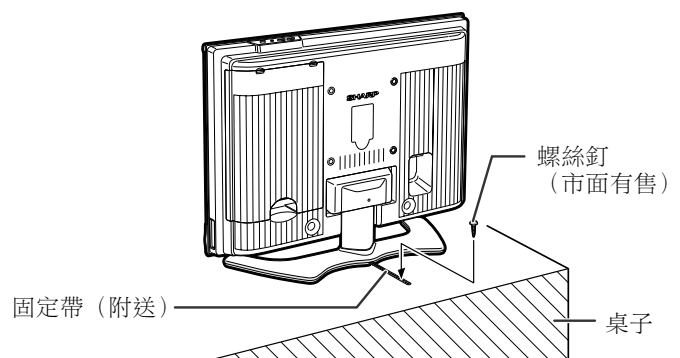
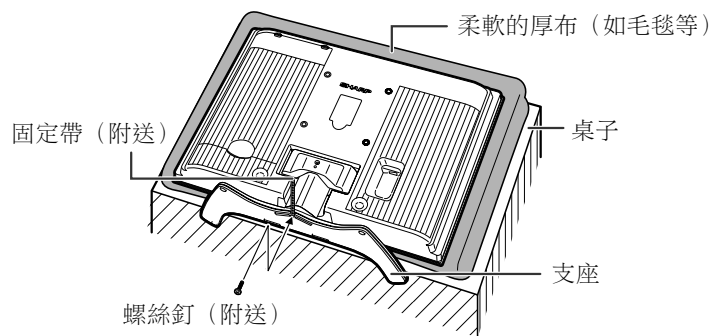

注意

• 由於本機很重，所以請使用闊度足以支撐本機、且能承托本機重量的桌子。桌子應設置於不會翻倒之處。

準備

觀看電視節目的簡單操作。

基本連接

連接天線

為了能盡情享受清晰的電視影像，請使用室外電視天線。以下是關於同軸連接線的連接方法之簡要說明。

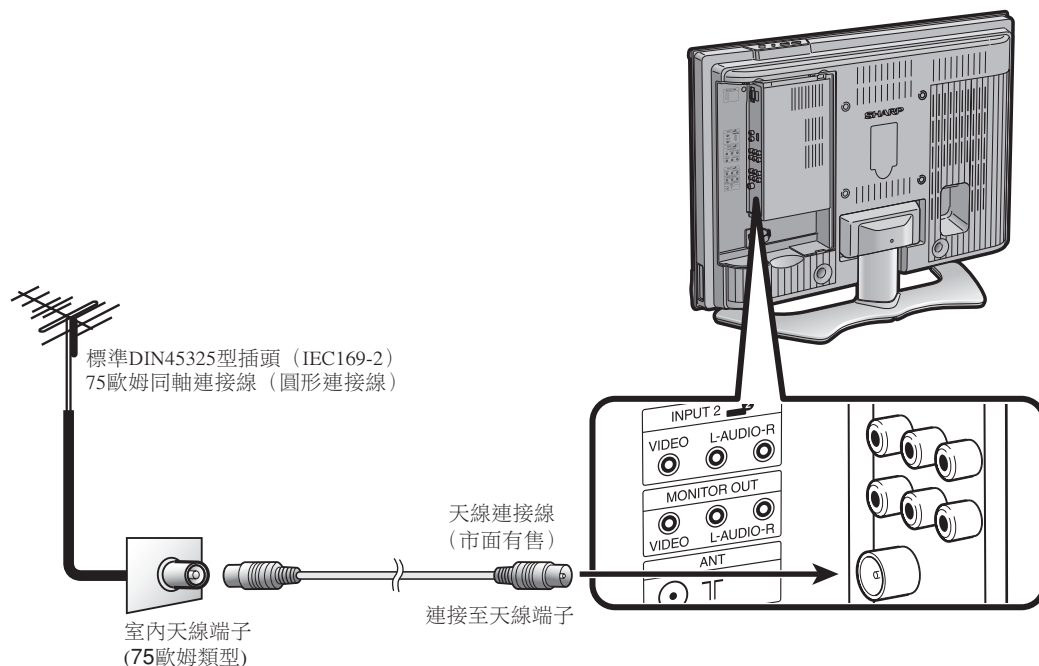

連接到交流電源插座

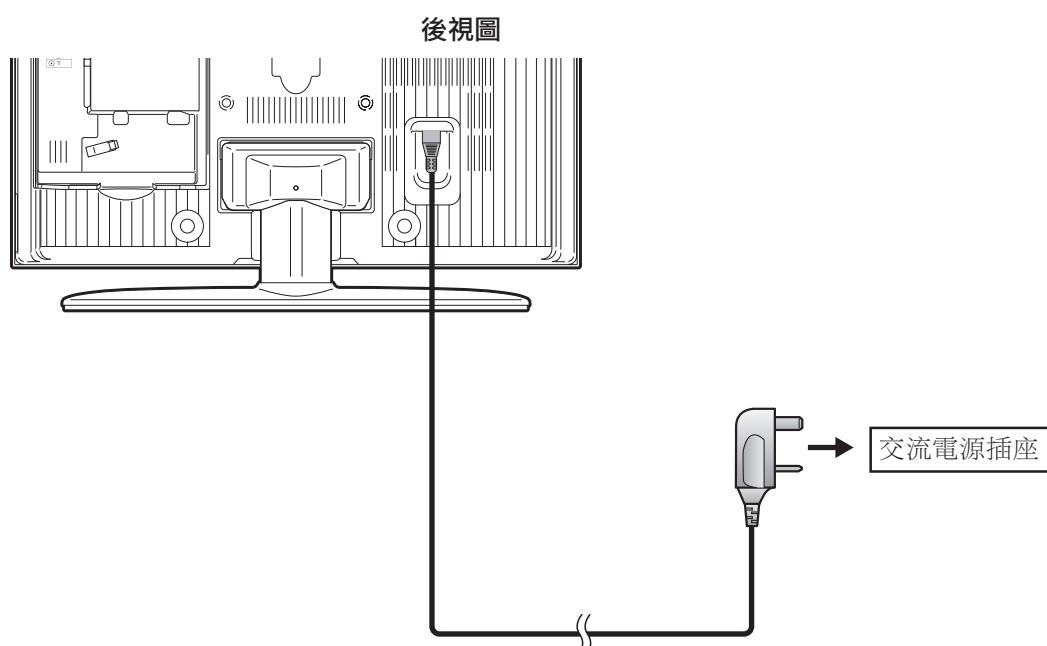

註

- 在連接交流電源線時，請務必先關掉電視機的電源。
- 如長期不使用本電視機，請將交流電源線從交流電源插座中拔出。



準備

將電視機安裝於牆上

- 可用另外購買的AN-37AG2型托架，將電視機安裝在牆上。
- 詳情請參閱另外購買的托架所附之說明書。

注意

- 只能使用AN-37AG2 (SHARP) 牆上安裝支架，將電視機安裝在牆上。使用其他的牆上安裝支架可能會使安裝不穩並且可能導致嚴重的傷害事故。
- 安裝液晶彩色電視機需要特別的技能，只有合資格的服務人員才能夠安裝。用戶不可自己進行這項工作。對於不正確的安裝，或是由於安裝引起的事務或傷害，SHARP不承擔任何責任。

<例>

掛在牆上

AN-37AG2 壁掛托架。(詳細說明請參閱托架說明書。)

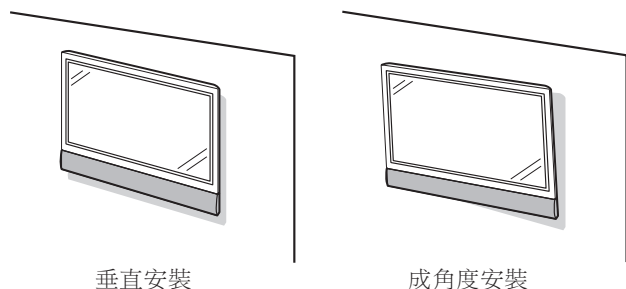

將電視機安裝在牆壁上時的傾斜角度

- 安裝在牆壁上的電視機可以傾斜的最大角度如下所示。請勿將其傾斜超過這個最大角度。

LC-32AX5H	0°, 5° 或 10°
LC-37AX5H	0° 或 5°

- 在調節安裝在牆壁上的電視機的傾斜角度時，要慢慢地調節。

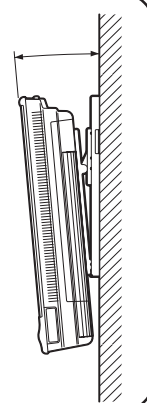

拆下支座

在使用另外購買的托架將電視機安裝到牆上時，請將支座卸下。

在安裝/拆卸支座之前

- 在拆卸(或安裝)支座之前，請先將交流電源線從交流電源插座中拔出。
- 卸下所有的端子蓋及接線。
- 在桌面上鋪設減震墊(如毛毯等)，然後將電視機倒放於其上。
- 請務必由2人或以上來進行操作。

注意

- 除非使用選購的托架安裝電視機，否則不要從電視機上取下支座。

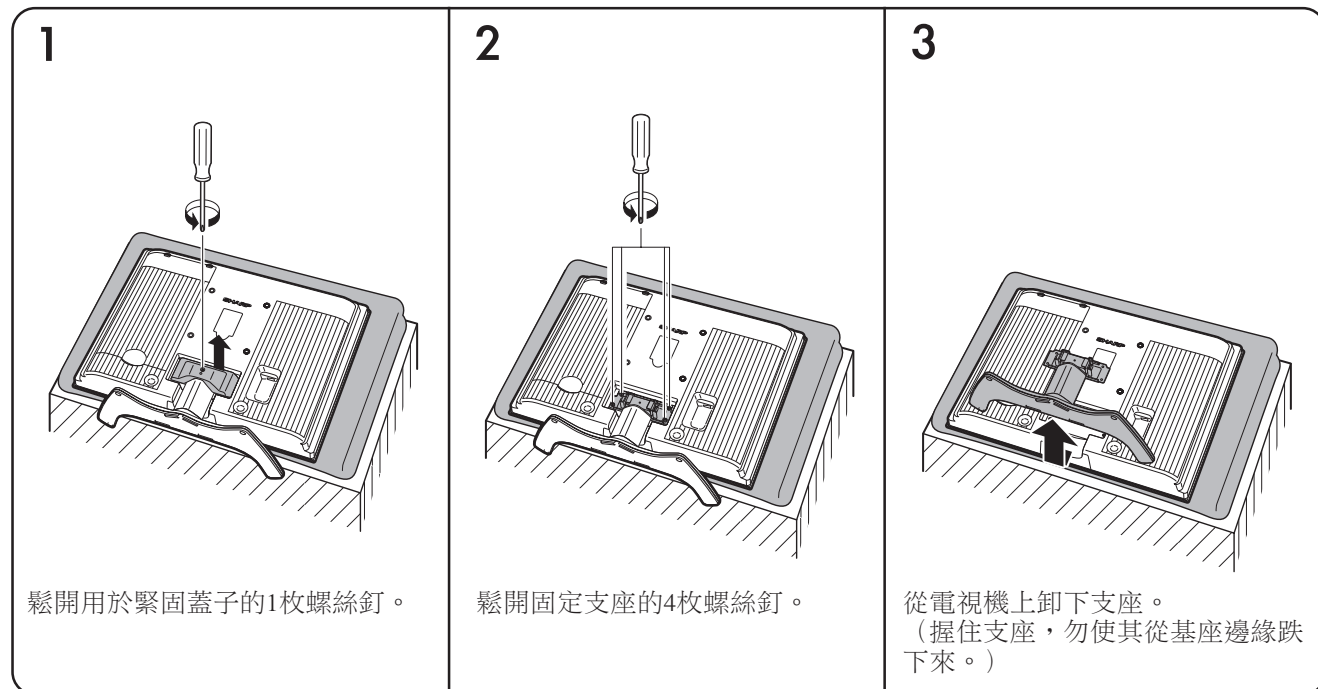

註

- 在安裝支座時，請以相反次序按照上述步驟進行操作。

部件名稱

電視機 (前視圖)

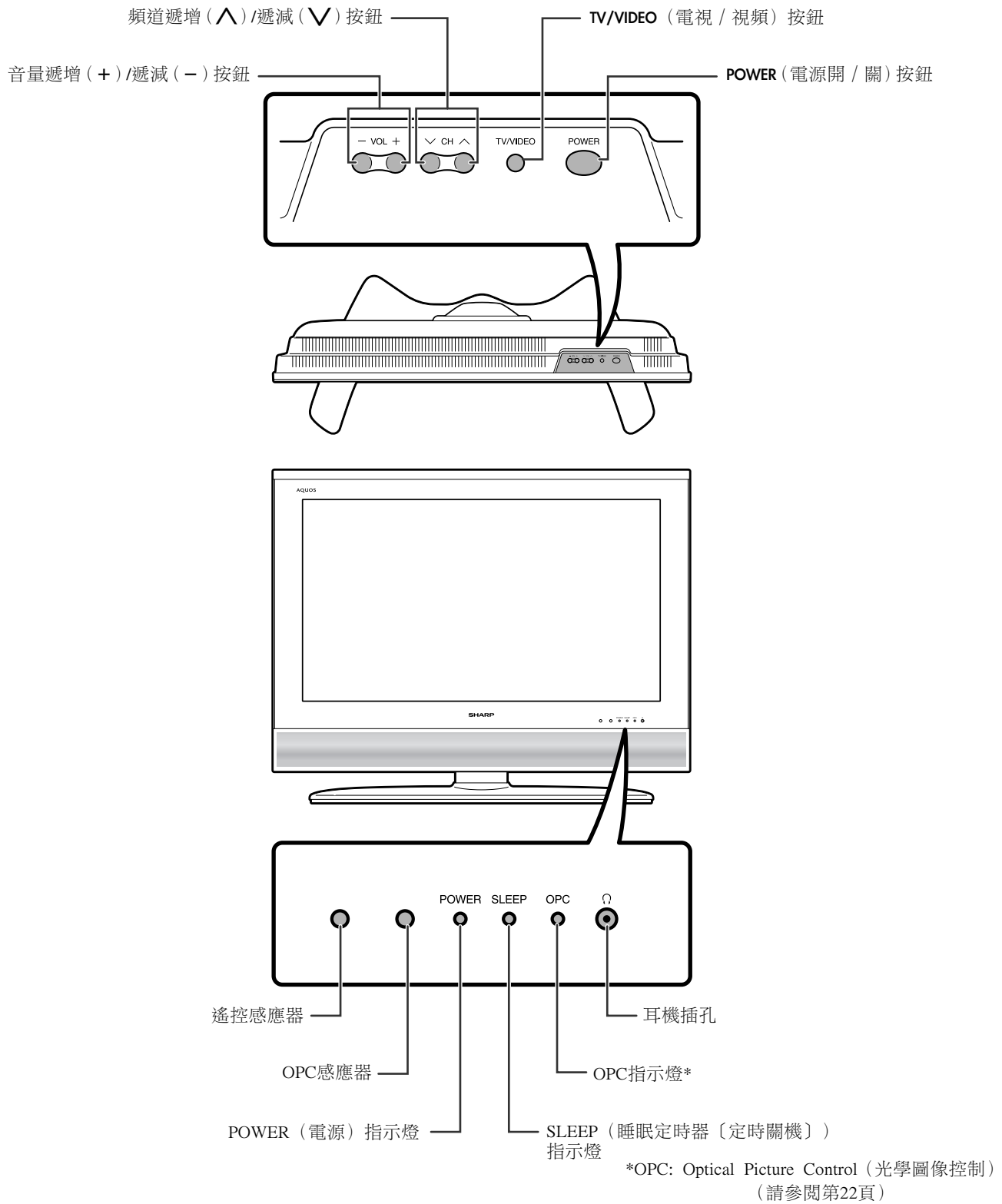

關於耳機插孔

- 請使用配備立體聲小型插頭 (直徑3.5 mm) 的耳機。
- 不使用耳機時，請將耳機插頭拔出。
- 插入耳機後，音箱就不會發出聲音。
- 音頻調校 (第26頁) 不會影響所連接的耳機中的聲音。
- 可將各個輸入源的聲音設定為不同的音量。

插入耳機時的音量顯示



電視機 (後視圖)

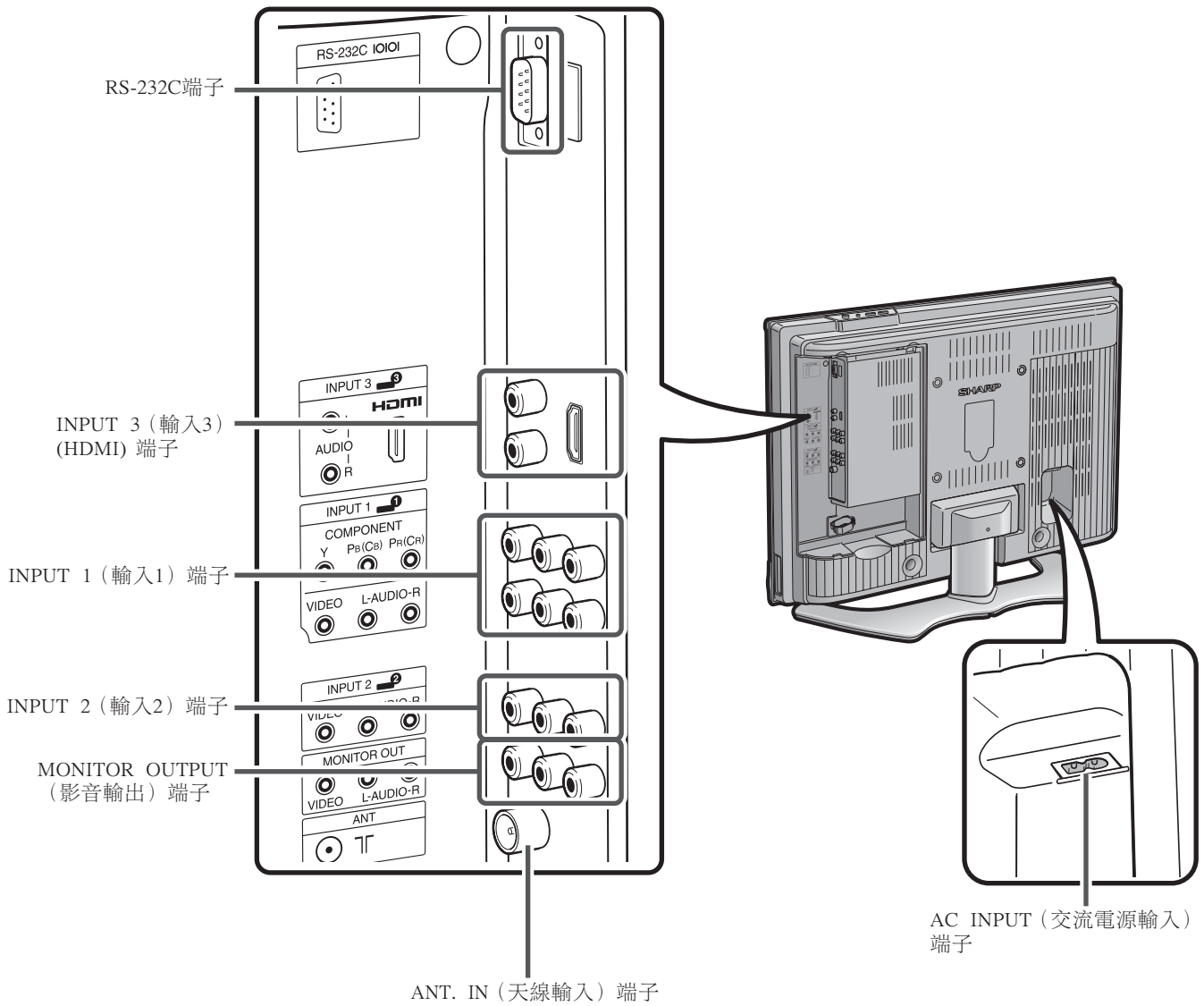

遙控器

POWER (電源) (備用 / 打開)
打開和關掉電源。(請參閱第13頁。)

↶ (閃回)
在一般收看模式下按此鈕，返回到前一個畫面。(請參閱第14頁。)

MPX (多重聲音)
選擇多重聲音模式。(請參閱第14頁。)

VOL+ /VOL- (音量+ /音量-)
設置音量。(請參閱第15頁。)

🔇 (靜音)
使聲音關閉。(請參閱第15頁。)

INPUT3 (輸入3)
選擇並輸出來自INPUT3 (輸入3) 端子的信號。(請參閱第32頁。)

▲/▼/◀/▶ (遊標)
在設置畫面上選擇一個所需的項目。(請參閱第16頁。)

EXIT (退出)
返回默認畫面。

WIDE (寬屏幕模式)
改變寬屏幕影像模式。(請參閱第30頁。)

FREEZE (停頓)
使活動圖像變為靜止。(請參閱第15頁。)

0-9
設置頻道。(請參閱第13頁。)

TV/VIDEO (電視/視頻) (輸入源)
選擇一個輸入源。(電視, 輸入1, 輸入2, 輸入3) (請參閱第32和第35頁。)

DISPLAY (顯示)
顯示頻道的資料。

CH▲/CH▼ (頻道▲/頻道▼)
選擇一個頻道。(請參閱第13頁。)

SLEEP (定時關機)
設置睡眠定時器 (定時關機)。(請參閱第15頁。)

MENU (選項表)
顯示選項表。(請參閱第16頁。)

ENTER (輸入)
執行一個命令。

RETURN (返回)
選項表模式：返回到前一個選項表畫面。(請參閱第16頁。)

OPC (光學圖像控制)
打開或關閉“光學圖像控制”。(請參閱第22頁。)

AV MODE (AV模式)
選擇一個視頻設置：影音模式 (標準, 影片, 遊戲, 用戶, 動態) (請參閱第22頁。)

註

- 在使用遙控器時，請將遙控器指向電視機。

觀看電視

打開電源

按下電視機上的 **POWER**（電源）。

- 電源指示燈（綠色）：電視機的電源已經打開。（幾秒鐘之後，影像伴隨著聲音顯示出來。）
- 按電視機上的 **POWER**（電源）將電源“开启”（打開）之後，就可以按遙控器上的 **POWER**（電源）來打開或關閉電源了。

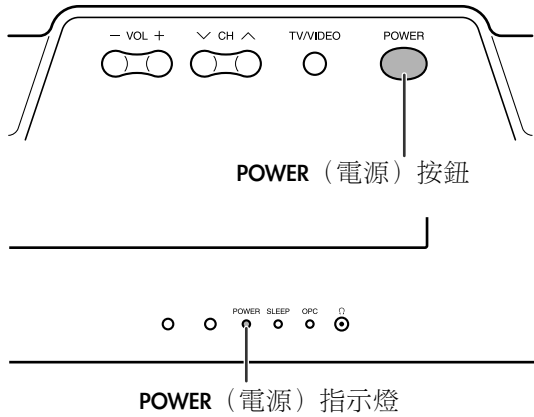

POWER（電源）按鈕

POWER（電源）指示燈

關閉電源

按下遙控器上的 **POWER**（電源）。

- 電視機進入備用模式，屏幕上的影像消失。
- 電視機上的電源指示燈由綠變紅。

按下電視機上 **POWER**（電源）。

- 電視機上的電源指示燈關閉。
- 當用電視機上的 **POWER**（電源）關閉電視機時，不能按下遙控器上的 **POWER**（電源）來打開電源。

POWER（電源）指示燈

關閉	電源關閉。
紅	電視機處於備用狀態。
綠	電視機開啟。

註

- 如果打算長時間不使用本電視機，請務必將交流電源線插頭從交流電源插座中拔出來。
- 即使電視機處於備用狀態時，也會略微消耗電量。

POWER（電源）按鈕

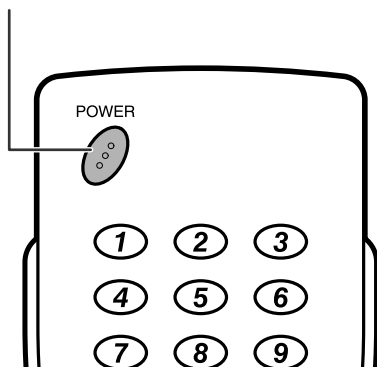

改變頻道的簡單按鈕操作

可以用多種方式轉換頻道。

使用遙控器上的 CH \wedge /V

- 按下 **CH \wedge** ，來增大頻道號碼。
- 按下 **CH \vee** ，來減少頻道號碼。

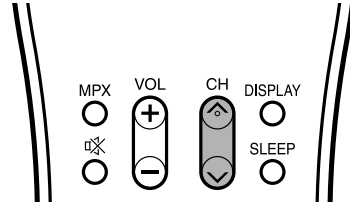

註

- 電視機上的 **CH \wedge /V** 的作用與遙控器上的 **CH \wedge /V** 相同。

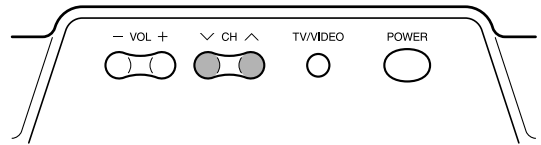

使用遙控器上的 0-9

按下按鍵 **0** 到 **9**，就可以直接選擇頻道。

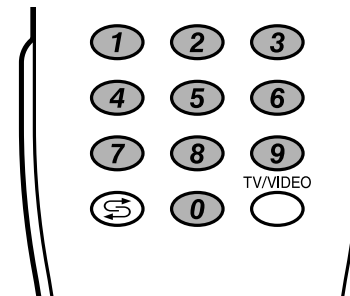

例

要選擇1位數的頻道（例如頻道2）時：

- 先按下 **0** 再按下 **2**。

要選擇2位數的頻道（例如頻道12）時：

- 先按下 **1** 再按下 **2**。

頻道顯示

如下所示，大約3秒鐘後，頻道顯示改變了。

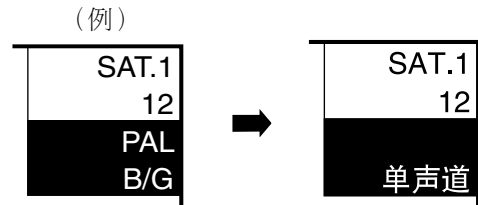

使用遙控器上的閃回 (↶)

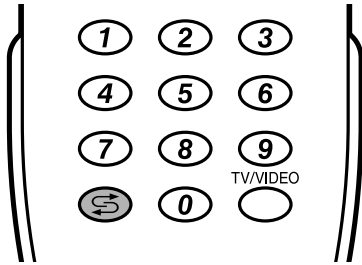

按下 ↶，將當前調諧的頻道切換到先前的調諧頻道。
再一次按下 ↶，返回到當前調諧的頻道。

按下 ↶，在當前選擇的輸入源和前面一個選擇的輸入源之間進行切換。

使用遙控器上的MPX (多重聲音)

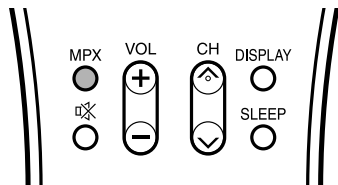

在NICAM (麗音) 電視廣播模式下

在接收到立體聲信號時

每一次按下 MPX (多重聲音)，模式就會在 NICAM (麗音) 立體聲 (立體聲) 和 單声道 (單音) 之間切換。

立體聲模式

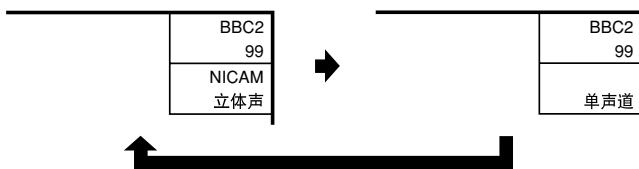

在接收到雙語廣播信號時

每一次按下 MPX (多重聲音)，模式就會在 NICAM (麗音) 頻道 A (頻道A)、NICAM (麗音) 頻道 B (頻道B)、NICAM (麗音) 頻道 AB (頻道AB)、以及 單声道 (單音) 之間切換。

雙語模式

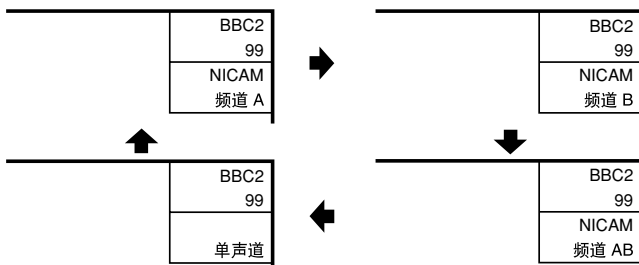

在接收到單音廣播信號時

每一次按下 MPX (多重聲音)，模式就會在 NICAM (麗音) 單声道 (單音) 與 單声道 (單音) 之間切換。

單音模式

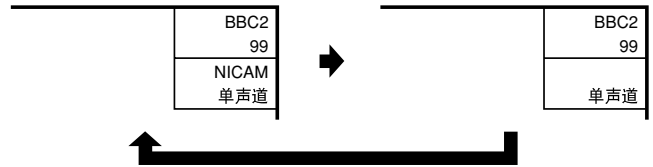

在A2電視廣播的電視模式下

在接收到立體聲信號時

每一次按下 MPX (多重聲音)，模式就會在 立體聲 (立體聲) 與 單声道 (單音) 之間切換。

立體聲模式

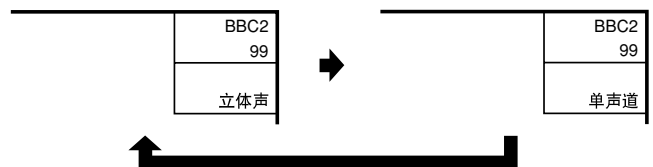

在接收到雙語廣播信號時

每一次按下 MPX (多重聲音)，模式就會在 頻道 A (頻道A)、頻道 B (頻道B)、頻道 AB (頻道AB) 之間切換。

雙語模式

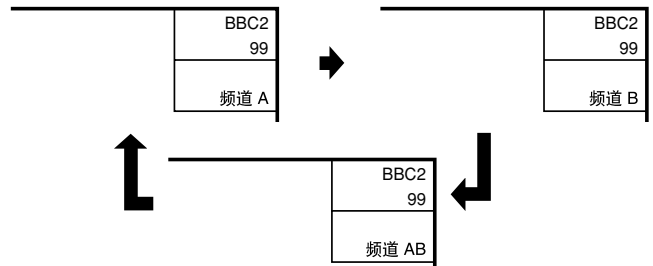

在接收到單音廣播信號時

在按下 MPX (多重聲音) 時，就會顯示出 “單声道” (單音)。

單音模式

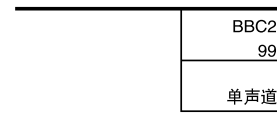

註

- “BBC2” 和 “99” 是假設的網路名稱和頻道。

改變音量或聲音的簡單按鈕操作

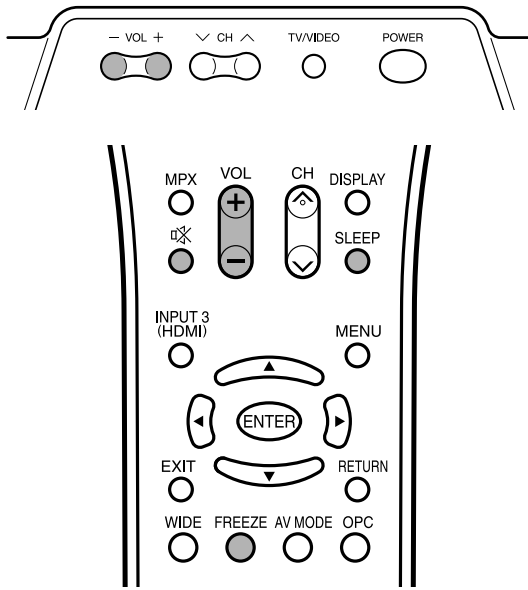

改變音量

可以在電視機上或是遙控器上改變音量。

- 要增加音量，請按下 **VOL+**。
- 要減少音量，請按下 **VOL-**。



註

- “电视”（電視）、“輸入 1”（輸入1）、“輸入 2”（輸入2）、以及“輸入 3”（輸入3）模式能分別記憶各自調節的音量數值。

使用遙控器上的 ㄟ（靜音）

ㄟ關閉當前的聲音輸出。

1

- 按下 ㄟ。
- 聲音消失。
 - “ㄟ”已經在畫面上顯示了30分鐘。

靜音



註

- 在按了 ㄟ 之後的30分鐘之內，按下列按鈕之一來取消靜音。
 - VOL- /VOL+
 - ㄟ
- 經過30分鐘之後，靜音將會被取消。但電視機並不會突然輸出很大的聲音，因為音量會自動設置到0。按VOL+增大音量。

2

- 在30分鐘內，再次按下 ㄟ 來取消此設置。
- 在30分鐘內，音量將返回原先的設定。

睡眠定時器

可以設置電視機在某一段時間後自動轉換為備用狀態。

1

- 按下 **SLEEP**（定時關機）。
- 當設置了睡眠定時器（定時關機）功能時，就會顯示出剩餘的時間。

睡眠定时器：剩余 2小时 00分

2

- 每一次按下 **SLEEP**（定時關機），剩餘時間就會按照如下所示進行切換。

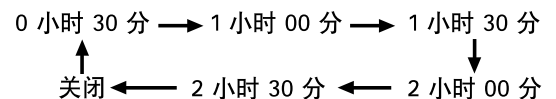

註

- 在設定了時間後，倒計時自動開始。
- 在到達預設時間之前5分鐘，每分鐘會顯示一次剩餘時間。
- 按下**SLEEP**（定時關機）並選擇“关闭”（關），來取消睡眠定時器（定時關機）設置。

靜止影像

可以使畫面上活動的圖像停幀成為靜止影像。

1

- 按下 **FREEZE**（停幀）。

2

- 再一次按下**RETURN**（返回），退出靜止影像。

註

- 當本功能不起作用時，會顯示出“不能顯示靜止影像”。
- 靜止影像會在30分鐘之後自動消失。

基本調校設置

選項表操控按鈕

用遙控器上的如下按鈕來操控選項表。

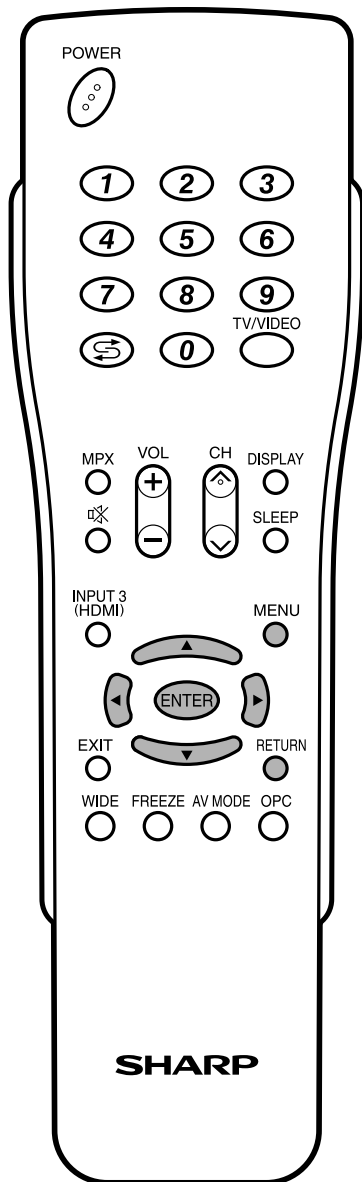

MENU (選項表) : 按下該鈕打開或關閉選項表畫面。

▲/▼/◀/▶ (遊標) : 按下該鈕來選擇畫面上所需的項目或調校所選擇的項目。

ENTER (輸入) : 按下該鈕，轉到下一步驟或完成設置。

RETURN (返回) : 按下該鈕，返回到前一個步驟。

◀▶: 選擇 ENTER: 輸入 RETURN: 返回 MENU: 終止

上面的條狀圖是遙控器的操作指南。對於每個不同的選項表設置畫面，條狀圖也會作相應的改變。

屏幕顯示

例

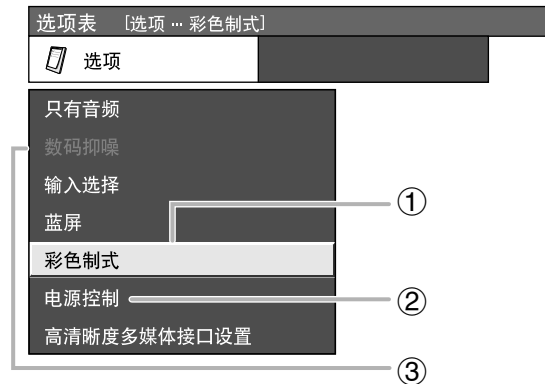

- ① 用黃色顯示的項目
 - 表示當前選擇的項目。
 - 按下**ENTER**（輸入）進入到該項目的調校畫面。
- ② 用白色顯示的項目
 - 表示可以選擇的項目。
- ③ 用灰色顯示的項目
 - 表示不能選擇該項目。
 - *不能選擇該項目的原因可能有許多，但是主要原因如下：
 1. 被選擇的輸入端子上沒有任何連接。
 2. 該功能與當前的輸入信號不相容。

註

- 使用說明書中的畫面是用於進行解釋的（有些放大了，另一些裁剪了），可能會與實際畫面稍有不同。

選項表項目

可幫助操作的選項表項目列表



圖像

(圖像)

AV 模式 (AV 模式)	第22頁
光學圖像控制 (光學圖像控制)	第22頁
背光 (背光)	第23頁
對比度 (對比度)	第23頁
亮度 (亮度)	第23頁
彩色 (彩色)	第23頁
色調 (色調)	第23頁
銳度 (銳度)	第23頁
高級的 (高級的設置)	
彩色管理系統 (彩色管理系統)	第24頁
色溫 (色溫)	第24頁
3D-Y/C	第24頁
影院模式 (電影模式)	第25頁
隔行/逐行設定 (隔行/逐行設置)	第25頁



音頻

(音頻)

AV 模式 (AV 模式)	第26頁
高音 (高音)	第26頁
低音 (低音)	第26頁
平衡 (平衡)	第26頁



設置

(設置)

自動安裝 (自動安裝)	第18頁
頻道設置 (頻道設置)	第18-21頁
兒童安全鎖 (兒童安全鎖)	第27頁
輸入標記 (輸入標記)	第28頁
位置 (位置)	第29頁
語言 (語言)	第31頁

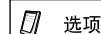

選項

(選項)

只有音頻 (只有音頻)	第31頁
數碼抑噪 (數碼抑噪)	第31頁
輸入選擇 (輸入選擇)	
輸入 1 (輸入1)	第32頁
藍屏 (藍色屏幕)	第33頁
彩色制式 (彩色制式)	第33頁
電源控制 (電源控制)	
無信號關閉 (無信號關閉)	第33頁
無操作關閉 (無操作關閉)	第33頁
高清晰度多媒體接口設置 (高清晰度多媒體接口設置)	
信號類型 (信號類型)	第34頁
彩色矩陣 (彩色矩陣)	第34頁
自動視域 (自動視域)	第34頁
音頻選擇 (音頻選擇)	第34頁



註

- 由於選擇的輸入源有所不同，某些選項表項目可能不會顯示出來。

基本調校設置

自動安裝

即使設置好預置頻道之後，您也可以再進行自動安裝。

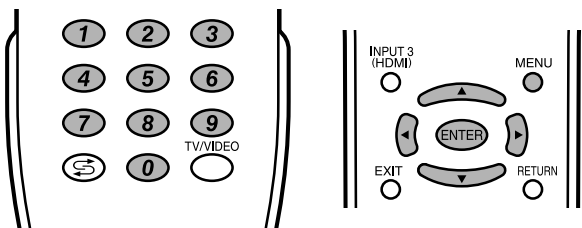

1 按下**MENU**（選項表），顯示選項表畫面。

2 按下◀▶，來選擇“**设置**”（設置）。

3 按下▲/▼，來選擇“**自动安装**”（自動安裝），然後按下**ENTER**（輸入）。



4 如果已經設置了密碼，那麼請在此輸入密碼。
• 關於設置密碼，請參閱第27頁。

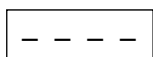

5 按下▲/▼，來選擇“**是**”（是），然後按下**ENTER**（輸入）。

6 按下▲/▼從屏幕上顯示的選項表中選擇想要使用的語言，然後按下**ENTER**（輸入）。
按下▲/▼，來選擇所需的聲音制式，然後按下**ENTER**（輸入）。
在自動搜索過程中不需要做任何事。
顯示出“**搜索结束**”（搜尋完成）。按下**MENU**（選項表）退出。

頻道設置

可以在任何時候重新運行自動搜索程式，只需要進入到“**设置**”選項表，然後再進入到“**頻道设置**”選項表。這樣，就可以自動或者手動地調諧頻道了。

自動搜索

也可以進行如下操作來自動搜索電視頻道。其功能與自動安裝中用頻道自動搜索相同。

1 按下**MENU**（選項表），顯示選項表畫面。

2 按下◀▶，來選擇“**设置**”（設置）。

3 按下▲/▼，來選擇“**频道设置**”（頻道設置），然後按下**ENTER**（輸入）。
如果已經設置了密碼，那麼請在此輸入密碼。
• 關於設置密碼，請參閱第27頁。



4 按下▲/▼，來選擇“**自动搜索**”（自動搜索），然後按下**ENTER**（輸入）。

5 按下▲/▼，來選擇“**是**”（是），然後按下**ENTER**（輸入）。

按下▲/▼，來選擇所需的聲音制式，然後按下**ENTER**（輸入）。
顯示出“**搜索结束**”（搜尋完成）。按下**MENU**（選項表）退出。

基本調校設置

手動設置每個頻道

可手動設置某些頻道項目。這些項目是搜索、微調（電視頻率）、彩色制式、聲音制式、以及跳越。

- 1 按下MENU（選項表），顯示選項表畫面。
- 2 按下◀/▶，來選擇“設置”（設置）。
- 3 按下▲/▼，來選擇“頻道設置”（頻道設置），然後按下ENTER（輸入）。
如果已經設置了密碼，那麼請在此輸入密碼。
• 關於設置密碼，請參閱第27頁。
- 4 按下▲/▼，來選擇“手動調節”（手動調校），然後按下ENTER（輸入）。
- 5 按下▲/▼，來選擇“是”（是），然後按下ENTER（輸入）。

頻道設置“手動調節”（手動調校）選項表

01 SAT.1	02 PR07	03 KABEL		

可以選擇以下設定中的一個。

- ① 搜索（請參閱第19頁。）
- ② 微調（請參閱第19頁。）
- ③ 彩色制式（請參閱第19頁。）
- ④ 聲音制式（請參閱第20頁。）
- ⑤ 跳越（請參閱第20頁。）

搜索調諧

- 1 按下▲/▼/◀/▶，來選擇您想要編輯的頻道，然後按下ENTER（輸入）。
• 被選擇的頻道的資訊就會顯示出來。

- 2 按下▲/▼，來選擇“搜索”（搜索），然後按下ENTER（輸入）。



- 3 當按下ENTER（輸入）時，就會按照順序搜尋下一個頻道。

精細調諧

- 1 按下▲/▼/◀/▶，來選擇您想要編輯的頻道，然後按下ENTER（輸入）。
• 被選擇的頻道的資訊就會顯示出來。

- 2 按下▲/▼，來選擇“微調”（微調），然後按下ENTER（輸入）。

- 3 按下◀/▶，來調校頻率，然後按下RETURN（返回）或MENU（選項表）。
• 以背景影像作為檢查的參考，來進行調校。

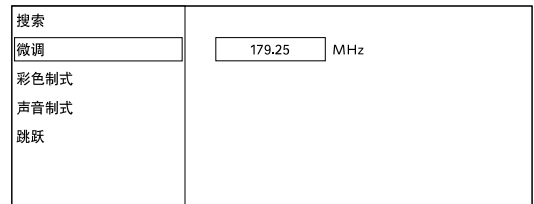

- 如果不用上述方法，也可用0-9數字按鈕直接輸入頻道的頻率數值從而進行設置。
- 在“微調”（微調）屏幕上設置一種頻率時，頻率的最後圖形必須按到“0”或“5”。

例

- 179.25 MHz：按下1 → 7 → 9 → 2 → 5。
- 49.25 MHz：按下0 → 4 → 9 → 2 → 5。

彩色制式

- 1 按下▲/▼/◀/▶，來選擇您想要編輯的頻道，然後按下ENTER（輸入）。
• 被選擇的頻道的資訊就會顯示出來。

- 2 按下▲/▼，來選擇“彩色制式”（彩色制式），然後按下ENTER（輸入）。
• 可以接收的彩色制式就會列舉出來。

彩色制式選項表

搜索	
微調	自動
彩色制式	PAL
聲音制式	SECAM
跳越	NTSC 3.58
	NTSC 4.43
	PAL-60

- 3 按下▲/▼，來選擇最佳的彩色制式，然後按下ENTER（輸入）。

基本調校設置

手動設置每個頻道（續）

聲音制式（廣播制式）

1 按下▲/▼/◀/▶，來選擇您想要編輯的頻道，然後按下 ENTER（輸入）。

- 被選擇的頻道的資訊就會顯示出來。

2 按下▲/▼，來選擇“聲音制式”（聲音制式），然後按下 ENTER（輸入）。

- 可以接收的聲音制式（廣播制式）就會列舉出來。

聲音制式選項表

選項表 [設置 -- 頻道設置]	
搜索	
微调	B/G
彩色制式	D/K
聲音制式	I
跳躍	M

3 按下▲/▼，來選擇最佳的聲音制式，然後按下 ENTER（輸入）。

註

- 如輸出的聲音不正確，請檢查聲音制式資訊。

跳越頻道

在觀看電視節目時，即使用CH▲/▼選擇了“跳躍”（跳越）被設置為“开启”（開）的頻道，該頻道也會被跳越過去。

1 按下▲/▼/◀/▶，來選擇您想要編輯的頻道，然後按下 ENTER（輸入）。

- 被選擇的頻道的資訊就會顯示出來。

2 按下▲/▼，來選擇“跳躍”（跳越），然後按下 ENTER（輸入）。

- 跳越選項表就會顯示出來。

跳越選項表

跳越選項表	
搜索	
微调	关闭
彩色制式	
聲音制式	开启
跳躍	

3 按下▲/▼，將“跳躍”（跳越）設置為“开启”（開），然後按下 ENTER（輸入）。

排序

頻道位置可以自由地進行排序。

1 按下MENU（選項表），顯示選項表畫面。

2 按下◀/▶，來選擇“設置”（設置）。

3 按下▲/▼，來選擇“頻道設置”（頻道設置），然後按下 ENTER（輸入）。
如果已經設置了密碼，那麼請在此輸入密碼。
• 關於設置密碼，請參閱第27頁。

4 按下▲/▼，來選擇“排序”（排序），然後按下 ENTER（輸入）。

5 按下▲/▼，來選擇“是”（是），然後按下 ENTER（輸入）。

6 按下▲/▼/◀/▶，來選擇您想要移動的頻道，然後按下 ENTER（輸入）。

7 按下▲/▼/◀/▶，將該頻道移動到所需的位置，然後按下 ENTER（輸入）。
• 請注意，在進行該操作時，會與相鄰頻道切換位置。

（例）

在將頻道10移動到頻道4的位置時。

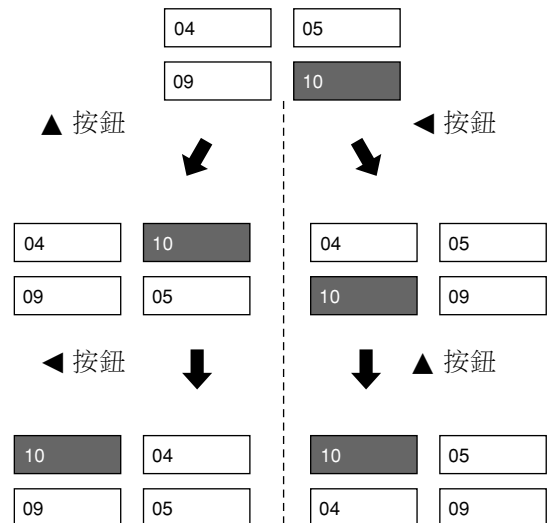

8 重複第6步和第7步的操作，直到所有需要排序的頻道都已經按要求的順序編排了次序。

基本調校設置

標註

可自由地對頻道標註標記。

- 1 按下 **MENU** (選項表)，顯示選項表畫面。
- 2 按下 **◀▶**，來選擇“**设置**”(設置)。
- 3 按下 **▲/▼**，來選擇“**频道设置**”(頻道設置)，然後按下 **ENTER** (輸入)。
如果已經設置了密碼，那麼請在此輸入密碼。
• 關於設置密碼，請參閱第27頁。
- 4 按下 **▲/▼**，來選擇“**标签**”(標註)，然後按下 **ENTER** (輸入)。
- 5 按下 **▲/▼**，來選擇“**是**”(是)，然後按下 **ENTER** (輸入)。
- 6 按下 **▲/▼/◀▶**，來選擇想要標註的頻道，然後按下 **ENTER** (輸入)。
- 7 按下 **▲/▼**，來選擇文字；按下 **◀▶**，來移動到所需的數字；然後按下 **ENTER** (輸入)，來完成標記設定。

刪除節目

可以刪除各個節目。

- 1 按下 **MENU** (選項表)，顯示選項表畫面。
- 2 按下 **◀▶**，來選擇“**设置**”(設置)。
- 3 按下 **▲/▼**，來選擇“**频道设置**”(頻道設置)，然後按下 **ENTER** (輸入)。
如果已經設置了密碼，那麼請在此輸入密碼。
• 關於設置密碼，請參閱第27頁。
- 4 按下 **▲/▼**，來選擇“**删除节目**”(刪除節目)，然後按下 **ENTER** (輸入)。
- 5 按下 **▲/▼**，來選擇“**是**”(是)，然後按下 **ENTER** (輸入)。
- 6 按下 **▲/▼/◀▶**，來選擇您想要刪除的頻道，然後按下 **ENTER** (輸入)。
- 7 按下 **ENTER** (輸入)，來清除該頻道。
往後的所有頻道就會向上移動。
- 8 重複第6步和第7步的操作，直到將所有需要刪除的頻道全部刪除為止。

刪除節目選項表

01 SAT.1	02 Pro7	03 KABEL	04	05
06	07	08	09	10
11	12	13	14	15
16	17	18	19	20



01 SAT.1	02 Pro7	03 KABEL	04	05
06	07	08	09	10
11	12	13	14	15
16	17	18	19	20



01 SAT.1	02 KABEL	03	04	05
06	07	08	09	10
11	12	13	14	15
16	17	18	19	20

基本調校設置

AV模式選擇

AV模式備有五種不同觀看模式，以便能夠最好地配合電視顯示器的環境，該環境可能會隨外界因素不同而有所改變，例如不同的房間亮度、所觀看的不同的節目類型、或者來自外部設備的不同的輸入影像的類型等。

使用遙控器上的AV MODE（影音模式）

- 1 按下 **AV MODE**（影音模式）。
 - 就會顯示出當前的AV模式。
- 2 在屏幕上所顯示出來的模式消失之前，請再一次按下 **AV MODE**（影音模式）。
 - 模式如下所示變換。

影音輸入模式

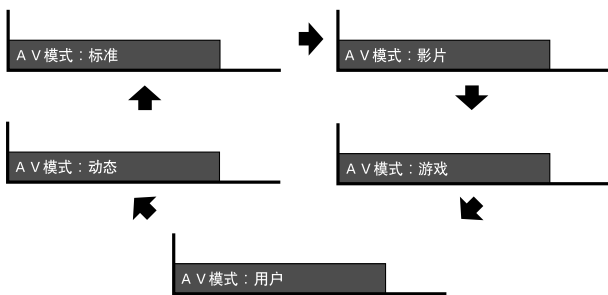

使用選項表畫面上的“AV 模式”（影音模式）

- 1 按下 **MENU**（選項表），顯示選項表畫面。
- 2 按下 ◀▶，來選擇“**图像**”（圖像）。
- 3 按下 ▲▼，來選擇“**AV 模式**”（AV模式），然後按下 **ENTER**（輸入）。
- 4 按下 ▲▼，來選擇所需的項目，然後按下 **ENTER**（輸入）。

所選擇的項目	說明
标准（標準）	在一般照明度的房間中以獲得高清晰度的影像。
影片（電影）	用於電影。
游戏（遊戲）	降低影像的亮度使觀看更加舒適。
用户（個性化）	可以根據用戶的需要進行設置。可以為每個輸入源設置模式。
动态（動態）	用於觀看體育運動場景以獲得較高對比度的清晰的影像。

註

- 對於每一個輸入模式，可選擇不同的**AV 模式**（AV模式）項目。（例如，電視輸入可選擇 **标准**（標準），而視頻輸入可選擇 **动态**（動態）。）

OPC（光學圖像控制）設定

可將電視機設置為根據周圍環境自動調校內照明燈亮度。

使用遙控器上的OPC（光學圖像控制）

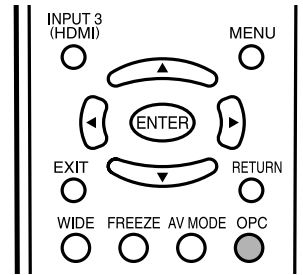

按**OPC**來打開或關閉OPC功能。

使用選項表畫面上的“光学图像控制”（光學圖像控制）

- 1 按下 **MENU**（選項表），顯示選項表畫面。
- 2 按下 ◀▶，來選擇“**图像**”（圖像）。
- 3 按下 ▲▼，來選擇“**光学图像控制**”（光學圖像控制），然後按下 **ENTER**（輸入）。
- 4 按下 ▲▼，來選擇所需的項目，然後按下 **ENTER**（輸入）。

所選擇的項目	說明
关闭（關）	亮度固定於在“背光”中所設置的值（請參閱第23頁）。
开启（開）	自動調校。
开启（显示） 〔開（顯示）〕	在調節屏幕亮度時，屏幕上顯示OPC效果。

註

- 請確認沒有物體遮擋OPC感應器，否則會影響其檢測周圍光線的能力。

基本調校設置

圖像調校

可將圖像調整到適合自己的喜好。

按照以下步驟調節圖像。

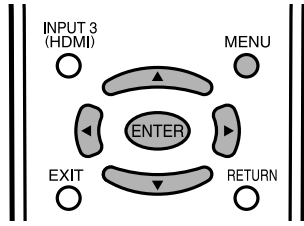

1 按下MENU（選項表），顯示選項表畫面。

2 按下◀/▶，來選擇“圖像”（圖像）。

3 按下▲/▼，來選擇一個特定的調校項目。

4 按下◀/▶，將該項目調校到所需的位置。

註

- 若要將所有的調校項目重新設定為出廠預設值，請按下▲/▼，來選擇“还原”（復原），按下ENTER（輸入），按下▲/▼，來選擇“是”（是），然後按下ENTER（輸入）。
- 當“光学图像控制”（光學圖像控制）設置為“开启”（開）或“开启(显示)”[開（顯示）]時，不能調校“背光”（背光）。

調校項目



所選擇的項目	◀按鈕	▶按鈕
背光（背光）	畫面變暗	畫面變光
对比度（對比度）	減弱對比度	增強對比度
亮度（亮度）	減弱亮度	增強亮度
彩色（彩色）	減弱彩色強度	增強彩色強度
色调（色調）	使皮膚色調略帶紫色	使皮膚色調略帶綠色
锐度（銳度）	減弱清晰度	增強清晰度

註

- 選擇“高级的”（高級的設置），然後按下ENTER（輸入），來設置“彩色管理系统”（彩色管理系統）、“色温”（色温）、“3D-Y/C”、“影院模式”（電影模式）或“隔行/逐行设定”（隔行/逐行設置）。請參閱第24頁和第25頁。

基本調校設置

高級的設置

高級的設置讓您可以更加細緻地設置圖像調校。備有五種選項可供選擇。

彩色管理系統

使用六種色彩調校設定來掌握色調。

- 1 按下MENU（選項表），顯示選項表畫面。
- 2 按下◀/▶，來選擇“圖像”（圖像）。
- 3 按下▲/▼，來選擇“高級的”（高級的設置），然後按下ENTER（輸入）。
- 4 按下▲/▼，從“彩色管理系統-色度”（彩色管理系統-色度）、“彩色管理系統-饱和度”（彩色管理系統-飽和度）或“彩色管理系統-亮度”（彩色管理系統-亮度）中選擇一個指定的調節項目，然後按下ENTER（輸入）。



- 5 按下◀/▶，將該項目調校到所需的位置。

註

- 若要將所有的調校項目重新設定為出廠預設值，請按下▲/▼來選擇“还原”（復原），然後按下ENTER（輸入）。

所選擇的項目	說明
彩色管理系統-色度 (彩色管理系統-色度)	這是一個用於調校色調使其更加偏向紅色或更加偏向藍色的標準。
彩色管理系統-饱和度 (彩色管理系統-飽和度)	增加或減少所選顏色的飽和度。
彩色管理系統-亮度 (彩色管理系統-亮度)	數值越大影像越明亮。 數值越小影像越暗淡。

色溫

調校色溫以得到最佳的白色平衡。

- 1 重複操作彩色管理系統中的步驟1到3。
- 2 按下▲/▼，來選擇“色溫”（色溫），然後按下ENTER（輸入）。
- 3 按下▲/▼，來選擇所需的位準，然後按下ENTER（輸入）。

所選擇的項目	說明
高 (高)	白色略帶藍色調 ↑↓ 白色略帶紅色調
中-高 (中-高)	
中 (中)	
中-低 (中-低)	
低 (低)	

3D-Y/C

減少畫面的蠕動點和交錯的色彩信噪，提供高質素的影像。

- 1 重複操作彩色管理系統中的步驟1到3。
- 2 按下▲/▼，來選擇“3D-Y/C”，然後按下ENTER（輸入）。
- 3 按下▲/▼，來選擇所需的位準，然後按下ENTER（輸入）。



所選擇的項目	說明
关闭 (關)	3D-Y/C關閉
标准 (標準)	正常調校
快 (快)	用於活動影像
慢 (慢)	用於靜止影像

註

- 取決於輸入信號類型，有時不能選擇“3D-Y/C”。
- 取決於輸入信號類型或輸入信號中雜信強度，3D-Y/C有可能不能運作。

基本調校設置

電影模式

自動檢測出以電影模式製作的視頻源（也就是原來以每秒鐘24或25幅畫面來進行編碼的資料，取決於垂直頻率），然後進行分析，再重新構成每一幅靜止電影畫面，由此得到高清晰度的圖像品質。

- 1 按下MENU（選項表），顯示選項表畫面。
- 2 按下◀/▶，來選擇“图像”（圖像）。
- 3 按下▲/▼，來選擇“高級的”（高級的設置），然後按下ENTER（輸入）。
- 4 按下▲/▼，來選擇“影院模式”（電影模式），然後按下ENTER（輸入）。
- 5 按下▲/▼，來選擇“开启”（開），然後按下ENTER（輸入）。

隔行/逐行設置

調校影像和輸入信號可以帶給您更加完美的畫面。

- 1 重複操作**電影模式**中的步驟1到3。
- 2 按下▲/▼，來選擇“隔行/逐行设定”（隔行/逐行設置），然後按下ENTER（輸入）。
- 3 按下▲/▼，來選擇“隔行”（隔行）或者“逐行”（逐行），然後按下ENTER（輸入）。

註

- 當**影院模式**（電影模式）設置為“开启”（開）時，圖像設置為逐行掃描。

基本調校設置

AV模式選擇

此選項連接到“圖像”（圖像）選項表中的“AV模式”（AV模式）（請參閱第22頁）。

音頻調校

每一個已選擇的AV模式，皆可調以下三個項目：高音、低音及平衡。在調校所需的AV模式後，下一步可進行音頻調校。

1 按下MENU（選項表），顯示選項表畫面。

2 按下◀/▶，來選擇“音頻”（音頻）。



3 按下▲/▼，來選擇一個特定的調校項目。

4 按下◀/▶，將該項目調校到所需的位置。

所選擇的項目	◀按鈕	▶按鈕
高音（高音）	減弱高音	增強高音
低音（低音）	減弱低音	增強低音
平衡（平衡）	降低右邊音箱的聲音	降低左邊音箱的聲音

註

- 若要將所有的調校項目重新設定為出廠預設值，請按下▲/▼，來選擇“还原”（復原），按下ENTER（輸入），按下▲/▼，來選擇“是”（是），然後按下ENTER（輸入）。

有用的調校設置

兒童安全鎖用的密碼設置（用於電視輸入模式）

可以用密碼來防止某些設置被意外地改變。

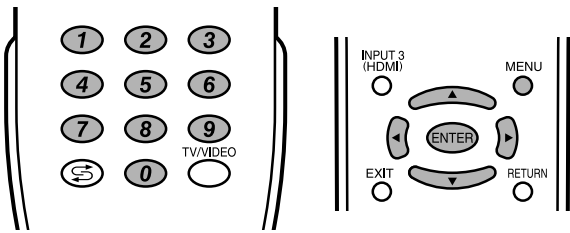

設置密碼

設置4位數字的密碼來使用兒童安全鎖。

- 1 按下MENU（選項表），顯示選項表畫面。
- 2 按下◀/▶，來選擇“設置”（設置）。
- 3 按下▲/▼，來選擇“兒童安全鎖”（兒童安全鎖），然後按下ENTER（輸入）。
- 4 如果已經設置了密碼，則在此輸入密碼。
- 5 按下▲/▼，來選擇“更改密碼”（更改密碼），然後按下ENTER（輸入）。

更改密碼	頻道設定	新密碼	<input type="text" value="----"/>
還原		再次確認	<input type="text" value="----"/>
- 6 用0-9來輸入一個4位數字作為密碼。

更改密碼	頻道設定	新密碼	<input type="text" value="■----"/>
還原		再次確認	<input type="text" value="----"/>
- 7 如步驟6，輸入相同的4位數字，來確認密碼。

註

- 當觀看一個被鎖定的頻道，就必須輸入密碼。當您選擇了一個被鎖定的頻道時，就會彈跳出一個要求輸入密碼的提示資訊。

設置頻道

- 1 重複設置密碼中的第1至第4的步驟。
- 2 按下▲/▼，來選擇“頻道設定”（頻道設定），然後按下ENTER（輸入）。
- 3 按下▲/▼，來選擇“是”（是），然後按下ENTER（輸入）。

更改密碼	
頻道設定	<input type="text" value="是"/>
還原	<input type="text" value="否"/>
- 4 按下▲/▼/◀/▶，來選擇要設置兒童安全鎖的頻道，然後按下ENTER（輸入）。
 - 只有當設置了兒童安全鎖之後，關閉電視機，這樣兒童安全鎖的設置才變為有效。

復原密碼

可以允許復原密碼。

- 1 重複設置密碼中的第1至第4的步驟。
- 2 按下▲/▼，來選擇“還原”（復原），然後按下ENTER（輸入）。
- 3 按下▲/▼，來選擇“是”（是），然後按下ENTER（輸入）。

更改密碼	
頻道設定	<input type="text" value="是"/>
還原	<input type="text" value="否"/>

註

- 作為一個預防措施，請將密碼記錄到本使用說明書的背面，然後將其剪下來保管到兒童不能獲取之處。
- 本功能只適用於電視輸入模式。
- 如果要重新鎖定一個由於輸入了正確的密碼而暫時解鎖的頻道，那麼請將電源關閉，然後再重新打開電源。
- 當提示消息顯示20秒鐘之後，如果仍然未有輸入密碼，電視機就會進入備用模式。

輸入標記

可為每一個輸入源指定一個自己喜歡的標記。

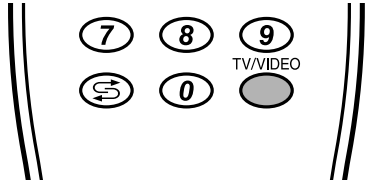

1 按下**TV/VIDEO**（電視/視頻），來選擇所需的輸入源。

2 按下**MENU**（選項表），顯示選項表畫面。

3 按下◀/▶，來選擇“**设置**”（設置）。

4 按下▲/▼，來選擇“**输入标记**”（輸入標記），然後按下**ENTER**（輸入）。

5 按下▲/▼選擇文字，按下◀/▶移動到所需的數字，以此來標註輸入源。

- 如果想要更改已經指定為默認名稱的輸入標記，那麼請按下◀/▶移動到“**输入标记**”（輸入標記）畫面上的“**清除**”（清除），然後按下**ENTER**（輸入）。

6 反復地進行上述操作，直到名稱的字母全部拼出來，然後按下**MENU**（選項表）。

- 名稱的字母最多為6個。
- 當想要設置的輸入源名稱少於6個字時，按下**MENU**（選項表）從標註選項表退出。



註

• 如果輸入源為**电视**（電視），那麼就不能改變其標記。

有用的調校設置

影像位置

用於調校一幅圖像的水平和垂直的位置。

- 1 按下 **MENU**（選項表），顯示選項表畫面。
- 2 按下 **◀▶**，來選擇“**設置**”（設置）。
- 3 按下 **▲▼**，來選擇“**位置**”（位置），然後按下 **ENTER**（輸入）。
- 4 按下 **▲▼**，來選擇“**水平位置**”（水平位置）或者“**垂直位置**”（垂直位置）。



- 5 按下 **◀▶**，將該項目調校到所需的位置。

所選擇的項目	說明
水平位置（水平位置）	左右移動影像，將其調校到中央位置。
垂直位置（垂直位置）	上下移動影像，將其調校到中央位置。

註

- 若要將所有的調校項目重新設定為出廠預設值，請按下 **▲▼**，來選擇“**还原**”（復原），然後按下 **ENTER**（輸入）。
- 根據不同的輸入源，所有的調校內容會被分別記憶起來。
- 由於設置和（或）輸入信號各有不同，影像有可能不能夠正確地顯示出來。

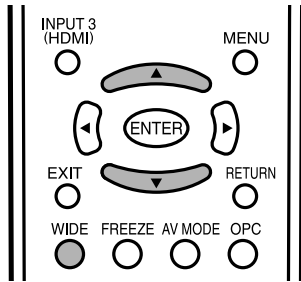

寬屏幕模式（適用於電視 / 影音輸入模式）

手動選擇

1

按下**WIDE**（寬屏幕模式）。

- 就會顯示出“寬屏模式”（寬屏幕模式）選項表。
- 選項表中列舉了對於當前接收到的視頻信號類型可供選擇的寬屏幕模式選擇項。

2

當“寬屏模式”（寬屏幕模式）選項表還顯示在屏幕上的時候，請按下**WIDE**（寬屏幕模式）或者**▲/▼**。

- 當您選定選項時，每一選項都會立即顯示在電視機上。

寬屏模式
标准
14:9 縮放
全景
全屏
16:9 影院
14:9 影院

所選擇的項目	說明
标准（標準）	用於4:3 標準圖像。左右兩側都出現一個邊緣條。
1 4 : 9 縮放（14 : 9縮放）	用於14:9 的信箱型圖像。左右兩側出現一個狹窄的邊緣條，並且在某些節目情況下可以看見頂部和底部也出現邊緣條。
全景（全景）	在這種模式下，圖像被一步步拉闊到屏幕的兩側邊緣。
全屏（全屏）	用於16:9 擠壓型圖像。
1 6 : 9 影院（16 : 9電影）	用於16:9 信箱型圖像。在某些節目時頂部和底部可能出現邊緣條。
1 4 : 9 影院（14 : 9電影）	用於14:9 信箱型圖像。在某些節目時頂部和底部可能出現邊緣條。

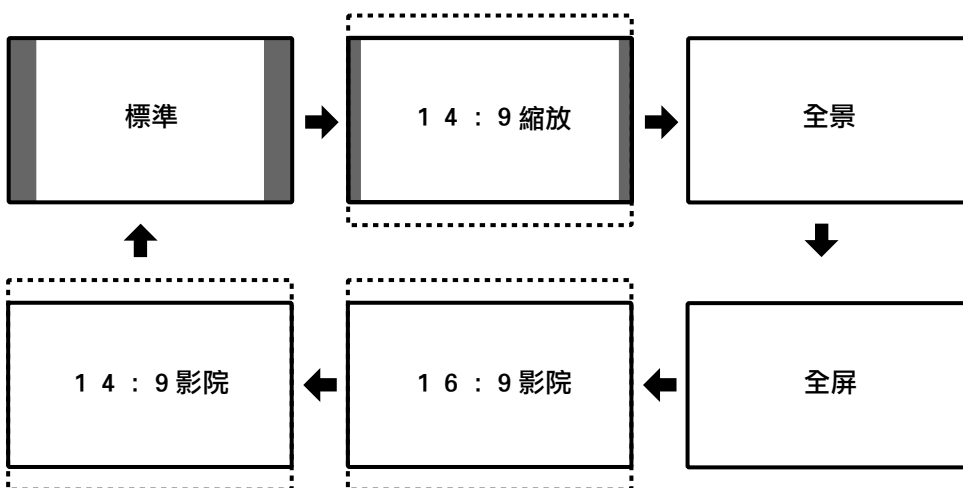

有用的調校設置

語言設定，用於屏幕上的顯示

您可以從設置選項表裡挑選一種語言。兩種語言可供選擇：英文或中文。

- 1 按下MENU（選項表），顯示選項表畫面。
- 2 按下◀/▶，來選擇“设置”（設置）。
- 3 按下▲/▼，來選擇“语言”（語言），然後按下ENTER（輸入）。
- 4 按下▲/▼，從屏幕上所列舉出來的語言中選擇所需的語言，然後按下ENTER（輸入）。

只有音頻

收聽音樂節目時，可將顯示屏關掉，只收聽聲音。

- 1 按下MENU（選項表），顯示選項表畫面。
- 2 按下◀/▶，來選擇“选项”（選項）。
- 3 按下▲/▼，來選擇“只有音频”（只有音頻），然後按下ENTER（輸入）。
- 4 按下▲/▼，來選擇“开启”（開），然後按下ENTER（輸入）。

所選擇的項目	說明
开启(開)	只輸出聲音而沒有屏幕影像。
关闭(關)	屏幕影像和聲音兩者都輸出。

註

- 在進行會改變電視畫面的操作時，例如改變輸入信號源時，只有音頻（只有音頻）功能被設置於“关闭”（關）的狀態。

數碼抑噪

能產生出更加清晰的視頻影像。

- 1 按下MENU（選項表），顯示選項表畫面。
- 2 按下◀/▶，來選擇“选项”（選項）。
- 3 按下▲/▼，來選擇“数码抑噪”（數碼抑噪），然後按下ENTER（輸入）。
- 4 按下▲/▼，來選擇所需的級別，然後按下ENTER（輸入）。



有用的調校設置

輸入選擇

選擇輸入源

可用於選擇輸入源。

使用遙控器或電視機上的TV/VIDEO（電視/視頻）

使用TV/VIDEO（電視/視頻）可以從有效的輸入源來進行選擇。

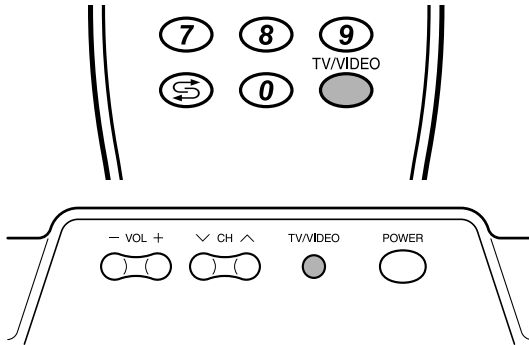

1 按下遙控器上的TV/VIDEO（電視/視頻）或電視機上的TV/VIDEO（電視/視頻）。

2 按下遙控器上的TV/VIDEO（電視/視頻）或電視機上的TV/VIDEO（電視/視頻），來選擇輸入源。

- 電視機會播放所選擇的輸入源的影像和聲音。
- 也可按下▲/▼，來選擇輸入源。

使用遙控器上的INPUT3（HDMI）[輸入3（高清晰度多媒體接口）]

使用INPUT3（HDMI）[輸入3（高清晰度多媒體接口）]可直接選擇HDMI（高清晰度多媒體接口）輸入源。

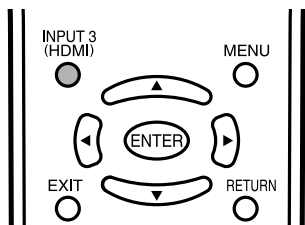

按下遙控器上的INPUT3（HDMI）[輸入3（高清晰度多媒體接口）]。

- 來自HDMI（高清晰度多媒體接口）輸入源的影像和聲音在電視機上播放出來。

選擇輸入信號類型

用於設置外接設備的信號類型。

1 按下MENU（選項表），顯示選項表畫面。

2 按下◀/▶，來選擇“选项”（選項）。

3 按下▲/▼，來選擇“输入选择”（輸入選擇），然後按下ENTER（輸入）。

4 按下▲/▼，來選擇“输入1”（輸入1），然後按下ENTER（輸入）。

5 按下▲/▼，來選擇想要設置的信號類型，然後按下ENTER（輸入）。

輸入源	可選擇的項目
輸入 1 (輸入1)	自動，色差，視頻

註

- 如果沒有（彩色）影像顯示出來，請嘗試改變為其他信號類型。
- 關於信號類型，請參閱外接設備的使用說明書。
- 當信號類型設定為“自動”時，就會自動選擇連接著接線的輸入端子。
- 當信號類型設定為“自動”並且連接著多組視頻信號接線時，那麼就會按照如下優先順序來選擇信號類型：
輸入 1（輸入1）：色差 → 視頻

有用的調校設置

藍色屏幕

如果沒有接收到廣播信號，屏幕自動改變為藍色。

- 1 按下MENU（選項表），顯示選項表畫面。
- 2 按下◀/▶，來選擇“选项”（選項）。
- 3 按下▲/▼，來選擇“蓝屏”（藍色屏幕），然後按下ENTER（輸入）。
- 4 按下▲/▼，來選擇“开启”（開），然後按下ENTER（輸入）。

彩色制式設置

可以將彩色制式更改為與屏幕上的影像相容。

- 1 按下MENU（選項表），顯示選項表畫面。
- 2 按下◀/▶，來選擇“选项”（選項）。
- 3 按下▲/▼，來選擇“彩色制式”（彩色制式），然後按下ENTER（輸入）。
- 4 按下▲/▼，來選擇與您的設備相容的視頻信號制式，然後按下ENTER（輸入）。

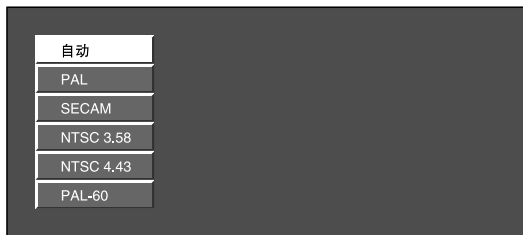

註

- 本機出廠時預先設置的值為“自动”（自動）。
- 如果選擇了“自动”（自動），那麼每個頻道的彩色制式就會自動地被設置。如果影像不能清晰地顯示出來，那麼請選擇另一種彩色制式。（例如，PAL制式或NTSC4.43）

電源控制

利用電源控制的設置，可節省電力。

無信號關閉

當設置為“可用”（可用）時，如果在15分鐘之內沒有信號輸入，那麼電源將自動關閉。

- 1 按下MENU（選項表），顯示選項表畫面。
- 2 按下◀/▶，來選擇“选项”（選項）。
 - 顯示電源控制選項表。
- 3 按下▲/▼，來選擇“电源控制”（電源控制），然後按下ENTER（輸入）。
- 4 按下▲/▼，來選擇“无信号关闭”（無信號關閉），然後按下ENTER（輸入）。
- 5 按下▲/▼，來選擇“可用”（可用），然後按下ENTER（輸入）。
 - 在電源關閉之前的5分鐘，會每隔一分鐘顯示出剩餘時間。

註

- “禁用”（禁用）是本機出廠時預先設置的值。
- 當電視頻道終止，或電視機接收到輸入信號時，該功能可能不起作用。

無操作關閉

當設置為“可用”（可用）時，如果在3小時之內沒有進行任何操作，那麼電源將自動關閉。

- 1 按下MENU（選項表），顯示選項表畫面。
- 2 按下◀/▶，來選擇“选项”（選項）。
 - 顯示電源控制選項表。
- 3 按下▲/▼，來選擇“电源控制”（電源控制），然後按下ENTER（輸入）。
- 4 按下▲/▼，來選擇“无操作关闭”（無操作關閉），然後按下ENTER（輸入）。
- 5 按下▲/▼，來選擇“可用”（可用），然後按下ENTER（輸入）。
 - 在電源關閉之前的5分鐘，會每隔一分鐘顯示出剩餘時間。

註

- “禁用”（禁用）是本機出廠時預先設置的值。

有用的調校設置

高清晰度多媒體接口設置

HDMI（高清晰度多媒體接口）端子選擇

1 如果要觀看HDMI（高清晰度多媒體接口）設備的影像，那麼請用遙控器或電視機上的**TV/VIDEO**（電視/視頻）按鈕選擇“**輸入3**”（輸入3）。

2 按下**MENU**（選項表），顯示選項表畫面。

3 按下**◀▶**，來選擇“**选项**”（選項）。

4 按下**▲/▼**，來選擇“**高清晰度多媒体接口设置**”（高清晰度多媒體接口設置），然後按下**ENTER**（輸入）。

- 只有當選擇了“**輸入3**”（輸入3）時，才可以選擇高清晰度多媒體接口設置。

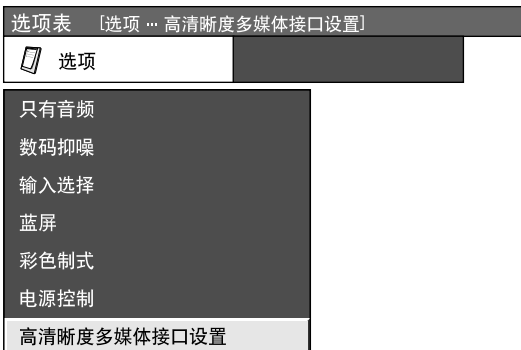

5 按下**▲/▼**，來選擇所需的項目或設置，然後按下**ENTER**（輸入）。

高清晰度多媒體接口設置的項目	可選擇的項目	說明
信号类型 (信號類型)	RGB/ YCbCr4:4:4/ YCbCr4:2:2	選擇來自HDMI（高清晰度多媒體接口）端子的視頻信號類型。
彩色矩阵 (彩色矩陣)	自动(自動) / ITU601/ ITU709	當輸入“YCbCr”信號時，請選擇視頻彩色矩陣類型。
自动视域 (自動視域)	可用(可用) / 禁用(禁用)	選擇是否根據信號識別（包括HDMI[高清晰度多媒體接口]信號）來使用或者不使用“ 宽屏模式 ”（寬屏幕模式）。
音频选择 (音頻選擇)	数码(數碼) / 模拟(模擬)	對於通過HDMI（高清晰度多媒體接口）端子的音頻信號，選擇“ 数码 ”（數碼）。對於通過AUDIO（音頻）插孔的音頻信號，選擇“ 模拟 ”（模擬）。（只有當使用HDMI[高清晰度多媒體接口]端子的INPUT3[輸入3]時，才可以選擇。）

註

- 關於信號類型，請參閱外部設備的使用說明書。
- 當使用DVI-HDMI轉接頭或轉換接線連接到HDMI（高清晰度多媒體接口）端子時，影像有可能不能夠清晰地輸入。

使用外部設備

可將許多類型的外接設備連接到電視機上，如錄影機、DVD影碟機、HDTV調諧器、遊戲機和攝錄機等。要觀看外接源的影像，請從遙控器上的TV/VIDEO（電視/視頻）或電視機上的TV/VIDEO（電視/視頻）來選擇輸入源。

顯示外接設備的影像

此處以DVD影碟機連接到INPUT1（輸入1）端子時的設置為例進行說明。

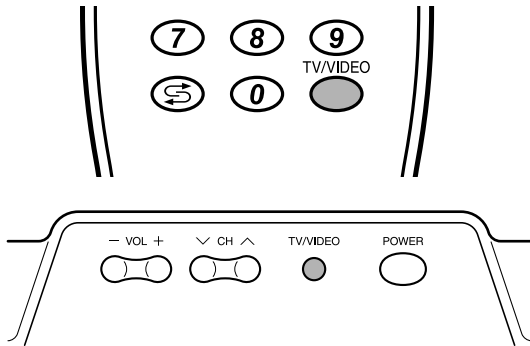

注意

- 為保護所有的設備，在連接錄影機、DVD影碟機、HDTV調諧器、遊戲機、攝錄機或其他外接設備之前，請務必先關閉電視機的電源。

註

- 關於連接外接設備，請參閱第35頁到第37頁。
- 在進行連接之前，請仔細閱讀有關的使用說明書（錄影機、DVD影碟機等）。
- 每按下一次TV/VIDEO（電視/視頻），輸入源就切換一次。
- 如果影像不清楚，那麼就可能需要在“輸入選擇”（輸入選擇）選項表上更改輸入信號類型設置。
- 關於信號類型，請參閱外接設備的使用說明書。

顯示DVD影像（例）

1

若要觀看DVD影像，請用遙控器上的TV/VIDEO（電視/視頻）或電視機上的TV/VIDEO（電視/視頻），選擇“輸入1”（輸入1）。



2

在“选项”（選項）選項表中的“輸入選擇”（輸入選擇）上，選擇所需的信號類型。（請參閱第32頁）

用於“輸入1”（輸入1）信號



該設置被保存起來，並可以選擇。

連接錄影機

當連接錄影機和其他影音設備時，可使用INPUT 2（輸入2）端子。

若要觀看來自該輸入端子的影像，需要選擇輸入源（請參閱第35頁）和輸入信號類型（請參閱第32頁）。

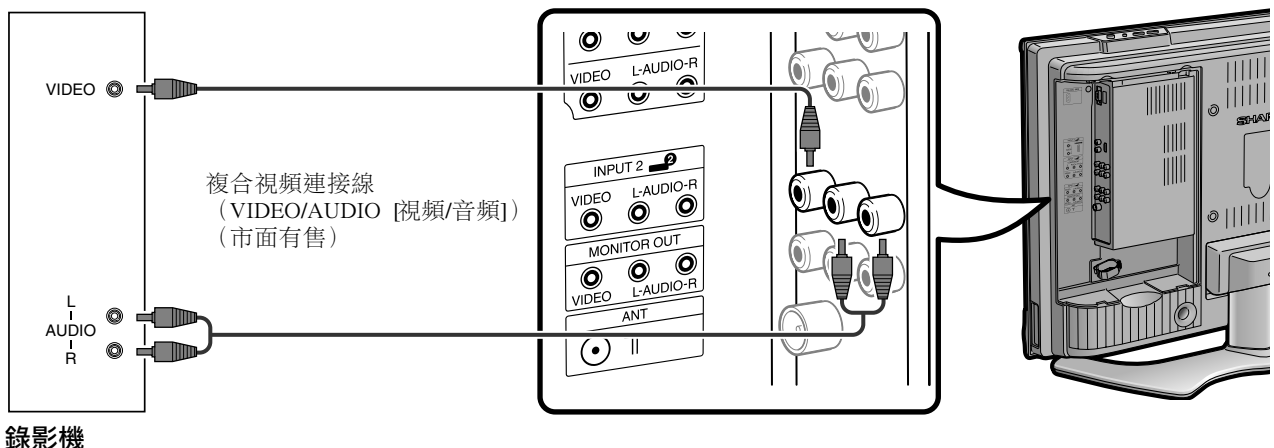

使用外部設備

連接DVD影碟機

當連接DVD影碟機或其他影音設備時，可使用INPUT 1（輸入1）或 INPUT 3（輸入3）（HDMI[高清晰度多媒體接口]）端子。

註

- 當使用DVI-HDMI轉接頭時，請從INPUT 3（輸入3）的AUDIO（音頻）端子輸入音頻信號。

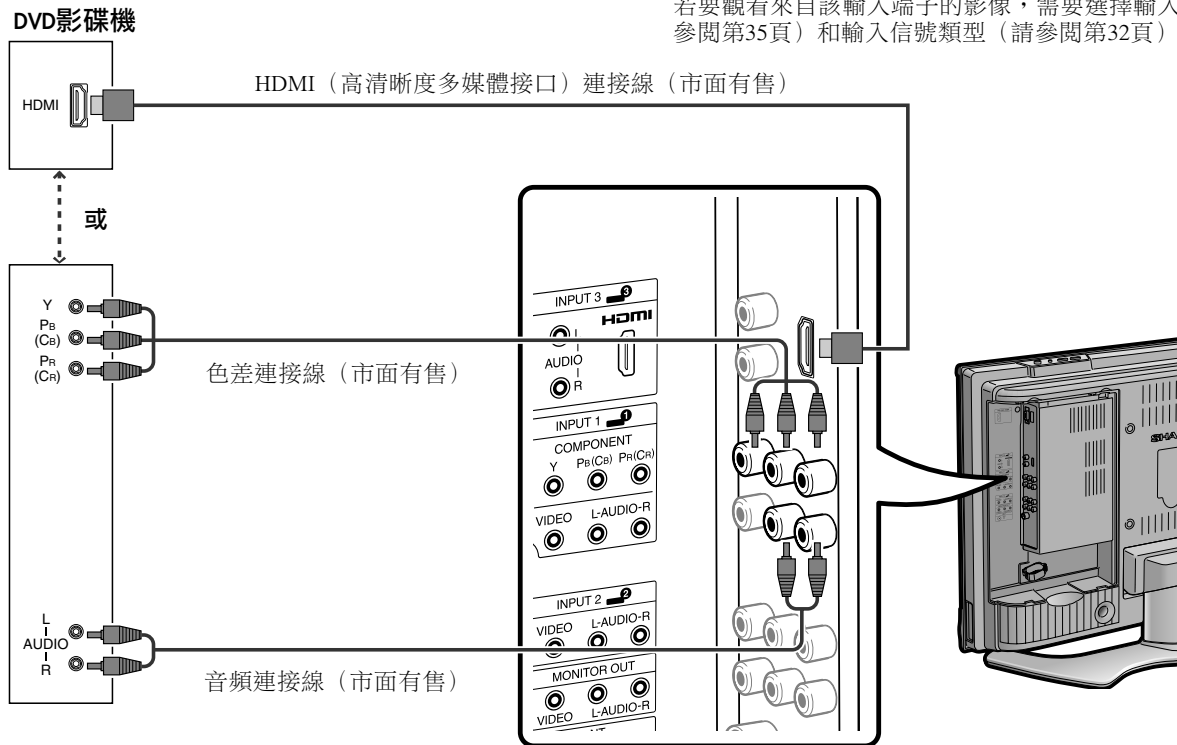

當使用色差連接線時，請在選項表的“輸入选择”（輸入選擇）處選擇“色差”（色差）。

連接遊戲機或攝錄機

使用INPUT 2（輸入2）端子，可方便地連接遊戲機、攝錄機和其他影音設備。

註

- 也可將遊戲機連接到INPUT 1（輸入1）端子，以欣賞更加清晰的圖像。

若要觀看來自該輸入端子的影像，需要選擇輸入源（請參閱第35頁）和輸入信號類型（請參閱第32頁）。

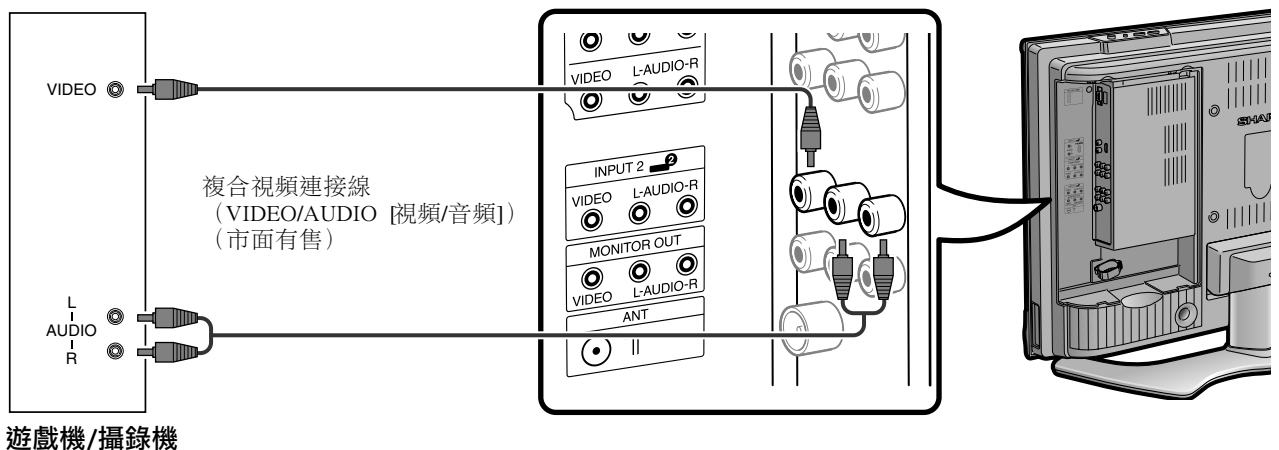

使用外部設備

連接HDTV調諧器

當連接HDTV調諧器和其他影音設備時，可使用INPUT 1（輸入1）端子。

若要觀看來自該輸入端子的影像，需要選擇輸入源（請參閱第35頁）和輸入信號類型（請參閱第32頁）。

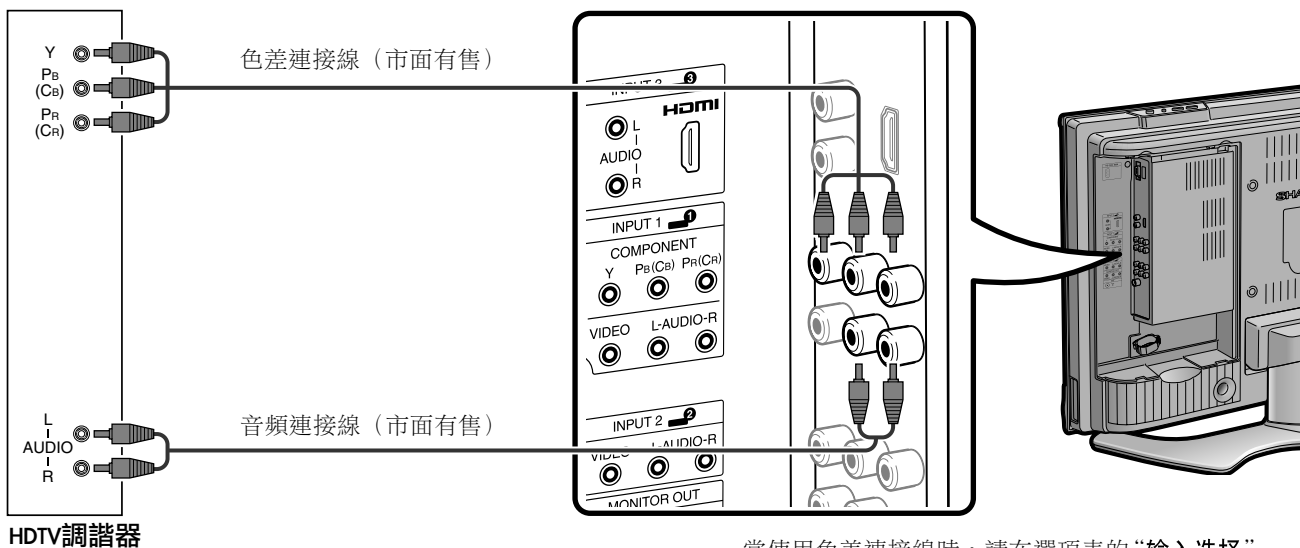

當使用色差連接線時，請在選項表的“輸入选择”（輸入選擇）處選擇“色差”（色差）。

附錄

故障分析

故障	可能的解決方案
<ul style="list-style-type: none"> 沒有電源。 	<ul style="list-style-type: none"> 檢查是否按下了遙控器上的POWER（電源）。（請參閱第13頁。） 如果電視機上的指示燈以紅色點亮，請按下POWER（電源）。 交流電源線是否沒有連接？（請參閱第6頁。） 主電源是否被打開？（請參閱第13頁。）
<ul style="list-style-type: none"> 不能操作本機。 	<ul style="list-style-type: none"> 外來的影響，例如閃電、靜電等等，都可能導致不能正常運行。在這種情況下，在先關閉電視機的電源之後再進行操作，或者拔下交流電源線，等待1到2分鐘之後再重新插入。
<ul style="list-style-type: none"> 遙控器不起作用。 	<ul style="list-style-type: none"> 電池是否按極性（+，-）對齊了裝入？（請參閱第5頁。） 電池是否已經電量耗盡？（更換新的電池。） 是否在強光或者熒光燈下使用？ 是否有熒光燈照射到遙控感應器上？
<ul style="list-style-type: none"> 畫面被切斷。 	<ul style="list-style-type: none"> 影像位置是否正確？（請參閱第29頁。） 屏幕模式調校（例如畫面大小）是否正確？（請參閱第30頁。）
<ul style="list-style-type: none"> 奇怪的顏色、彩色淺淡、色調昏暗、或彩色不能對準。 	<ul style="list-style-type: none"> 調校圖像色調。（請參閱第23頁到第25頁和第31頁。） 房間是否太亮？在特別明亮的房間裡畫面可能看起來比較暗淡。 檢查彩色制式的設置。（請參閱第19頁和第33頁。） 檢查輸入信號的設置。（請參閱第32頁。）
<ul style="list-style-type: none"> 電源突然關閉。 	<ul style="list-style-type: none"> 機器內部的溫度升高。 移開擋住通風口的物體，或是清潔通風口。 檢查電源控制的設置。（請參閱第33頁。） 是否設置了睡眠定時器（定時關機）？（請參閱第15頁。）
<ul style="list-style-type: none"> 沒有影像。 	<ul style="list-style-type: none"> 與其他設備之間的連接是否正確？（請參閱第35頁到第37頁。） 連接之後，輸入信號是否已經正確地設置了？（請參閱第32頁。） 是否選擇了正確的輸入？（請參閱第32頁。） 圖像調校是否正確？（請參閱第23頁到第25頁。） 天線是否正確地連接好了？（請參閱第8頁。） 在“只有音頻”（只有音頻）選項中，是否選擇了“开启”（開）？（請參閱第31頁。）
<ul style="list-style-type: none"> 沒有聲音。 	<ul style="list-style-type: none"> 音量是否太低？（請參閱第15頁。） 請確認沒有連接耳機。（請參閱第10頁。）

在高溫和低溫環境下使用的注意事項

- 當機器在低溫空間使用時（例如房間、辦公室），圖像可能會拖尾巴或是出現少許延遲。這並不是故障，當溫度恢復正常時，本機的顯示也會恢復正常。
- 勿將本機置於很熱或很冷的地方。也不要將本機置於受到陽光直接照射或接近熱源的地方，否則可能會引起外殼變形，並導致液晶顯示屏發生故障。儲藏溫度為-20℃到+60℃。

RS-232C埠規格

用電腦控制電視機

- 當已經設置好一個程序時，就可以利用RS-232C端子從電腦來控制電視機。可以選擇輸入信號（電腦 / 視頻），也可以調整音量，還可以進行其他各種調校及設置，以進行自動程式播放。
- 將RS-232C交叉接線（市面有售）裝於附送的Din/D-Sub RS-232C，以進行連接。

註

- 此操作系統必須由熟悉電腦的人員來使用。

通訊條件

在電腦上設置RS-232C通訊設置，以配合電視機的通訊條件。電視機的通訊設置如下：

波特速率：	9,600bps
數據長度：	8比特
奇偶檢驗位：	沒有
停止比特：	1比特
流量控制：	沒有

通訊步驟

經由RS-232C連接器從電腦發出控制指令。電視機按照接收到的指令運作，並將應答資訊發送到電腦。一次不要發出多道指令。等電腦收到OK應答之後，再發出下一道指令。

指令格式

8個ASCII碼 + CR

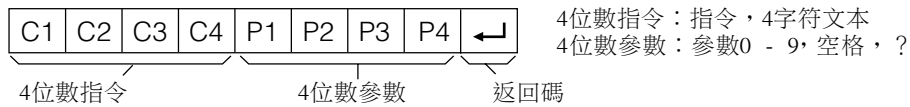

參數

輸入參數值，向左對齊，並用空格填滿剩餘的位置。（確認4個數值的參數已輸入。）當輸入的參數不正確時，“ERR”就會返回。（請參照“響應碼格式”。）

0			
0	0	0	9
-	3	0	
1	0	0	
0	0	5	5

為某些指令輸入“？”時，現在的設置值就會響應。

?			
?	?	?	?

附錄

響應碼格式

正常響應

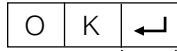

返回碼(ODH)

問題響應 (通訊出錯或錯誤指令)



返回碼(ODH)

指令表

- 此處未列出之命令，不能確保其能夠運作。

控制項目	指令	參數	控制內容
電源設置	P O W R 0	_ _ _	電源關閉 (備用)
輸入選擇A	I T G D	_ _ _	輸入關閉 (切換)
	I A V D	* _ _	輸入1-3 0: 電視機
頻道	D C C H	* * _ _	電視直接頻道 (1-99)
	C H U P	_ _ _	頻道增
	C H D W	_ _ _	頻道減
輸入選擇B	I N P 1 0	_ _ _	輸入1 (自動)
	I N P 1 1	_ _ _	輸入1 (色差)
	I N P 1 3	_ _ _	輸入1 (視頻)
音量	V O L M	* * _ _	音量 (0-60)
位置	H P O S	* * * _	水平位置 (AV) (-10 -10)
	V P O S	* * * _	垂直位置 (AV) (-20 -20)

控制項目	指令	參數	控制內容
寬屏模式	W I D E 0	_ _ _	切換
	W I D E 1	_ _ _	標準
	W I D E 2	_ _ _	縮放 14:9
	W I D E 3	_ _ _	全景
	W I D E 4	_ _ _	全屏
	W I D E 5	_ _ _	影院 16:9
靜音	W I D E 6	_ _ _	影院 14:9
	M U T E 0	_ _ _	切換
	M U T E 1	_ _ _	開啟
音頻切換	M U T E 2	_ _ _	關閉
	A C H A	_ _ _	切換
睡眠定時器 (定時關機)	O F T M 0	_ _ _	關閉
	O F T M 1	_ _ _	睡眠定時器 30分
	O F T M 2	_ _ _	睡眠定時器 1小時
	O F T M 3	_ _ _	睡眠定時器 1小時30分
	O F T M 4	_ _ _	睡眠定時器 2小時
	O F T M 5	_ _ _	睡眠定時器 2小時30分

註

- 如果下線標 (_) 出現在參數欄，請輸入空格。
- 如果星號 (*) 出現，請輸入控制內容欄括弧內所指示範圍內的數值。

規格

項目		型號	LC-32AX5H	LC-37AX5H
液晶顯示屏			32" (80 cm) 吋超視覺Black TFT液晶顯示屏	37" (94 cm) 吋超視覺Black TFT液晶顯示屏
像素點數目			3,147,264 像素點 (1366×768×3 像素點)	
視頻彩色制式			PAL/SECAM/NTSC 3.58/NTSC 4.43/PAL 60	
電視功能	電視標準		PAL: B/G, D/K, I SECAM: B/G, D/K, K/K ₁ NTSC: M	
	接收頻道	VHF/UHF	44.25-863.25 MHz	
		有線電視	S1-S41頻道 (包括超頻段)	
	電視調諧系統		自動預設99個頻道	
立體聲/雙語			麗音 (NICAM): B/G, I, D/K A2立體聲: B/G	
亮度			450 cd/m ²	
背光燈壽命			60,000小時 (背光設置於標準位置)	
視角			水平: 176° 垂直: 176°	
音頻放大器			10W × 2	
音箱			直徑6.5cm 4個	
端子	後面	ANTENNAIN (天線輸入)	UHF/VHF 75ΩDIN型插座	
		INPUT 1 (輸入1)	視頻輸入, 音頻輸入, 色差輸入 (480I, 580I, 480P, 580P, 1080I/50Hz, 1080I/60Hz, 720P/60Hz)	
		INPUT 2 (輸入2)	視頻輸入, 音頻輸入	
		INPUT 3 (輸入3)	HDMI (HDMI輸入) (480P, 580P, 1080I/50Hz, 1080I/60Hz, 720P/60Hz), 音頻輸入	
		MONITOR OUTPUT (影音輸出)	視頻輸出, 音頻輸出	
		RS-232C	9針D-sub 凸型插頭	
	前面	耳機	直徑3.5 mm插孔 (音頻輸出)	
屏幕顯示的語言			英文/中文	
電源要求			交流110-240 V, 50 Hz	
功率消耗			156 W (0.6 W 備用狀態) (IEC60107方法)	168 W (0.7 W 備用狀態) (IEC60107方法)
重量			17.4 kg (不包括支座) 20.7 kg (包括支座)	21.2 kg (不包括支座) 24.5 kg (包括支座)
工作溫度			0°C - 40°C	

- 作為不斷改進產品性能的方針之一, SHARP公司保留為改進產品而改變設計與規格不需事先通知的權利。所示之性能規格指標, 為生產本機之相應的標稱值。對於具體的每一台機器, 其指標可能會多少偏離一些對應的標稱值。

選購附件

可以為液晶彩色電視購買所列舉的附件。請到就近之商店購買。

- 可能會在不久的將來提供其他的選購附件。當購買時, 請閱讀最新的兼容產品目錄, 並且檢查是否可購買。

部件名稱	部件型號
壁掛托架 (用於 LC-32AX5H/LC-37AX5H)	AN-37AG2

輪廓圖

LC-32AX5H, LC-37AX5H

• 括號中的數字僅適用於 LC-37AX5H

單位：毫米

