

KODAK EASYSHARE CX4300 数码相机



用户指南

请访问 Kodak WWW 网站 www.kodak.com



Eastman Kodak Company

343 State Street

Rochester, New York 14650

© Eastman Kodak Company, 2002

Kodak 和 EasyShare 是 Eastman Kodak Company 的商标。

P/N 6B8051_CN-zh

相机前部

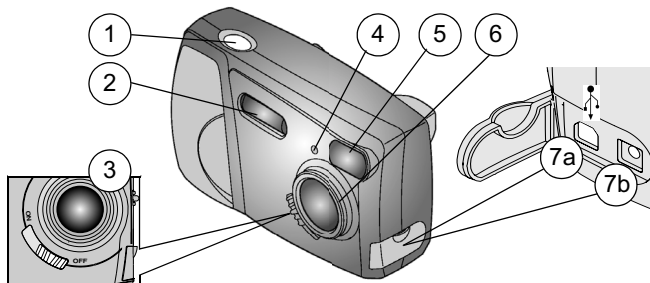

- | | |
|----------|------------|
| 1 快门按钮 | 5 取景器镜头 |
| 2 闪光灯装置 | 6 镜头 |
| 3 开关 | 7a USB 连接器 |
| 4 自拍定时器灯 | 7b 直流输入连接器 |

相机底部

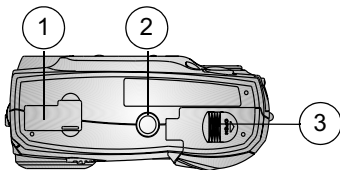

- | | |
|-------------------|-----------|
| 1 相机底座连接器 | 2 三脚架安装插口 |
| (图中所示的连接器盖处于关闭状态) | |
| | 3 电池盖 |

相机后部

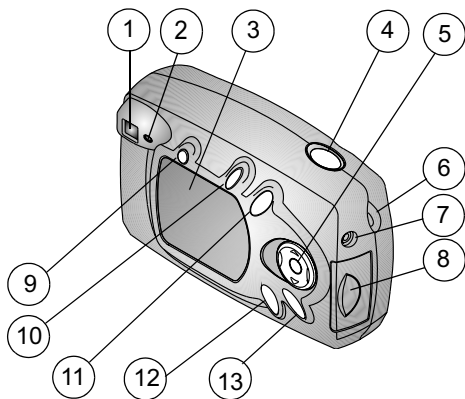

1 取景器

2 就绪灯

3 LCD（液晶显示屏）

4 快门按钮

5 4 向箭头 / 变焦 / 确定按钮

6 腕带柱

7 视频输出端口

8 MMC/SD 卡盖

9 闪光灯按钮

10 分享按钮

11 删除按钮

12 查看按钮

13 菜单按钮

目录

1 入门指南	1
先安装软件	1
是否需要大印刷字体版本的本指南?	1
我可以用 KODAK EASYSHARE CX4300 数码 相机执行哪些任务?	2
我可以用数码照片执行哪些任务?	2
相机包装内容	3
附接腕带	4
附接镜头盖	4
装电池	5
打开和关闭相机	5
使用 4 向箭头 / 变焦 / OK (确定) 按钮	6
选择语言	6
设置时钟	7
检查相机状态	8
插入 MMC/SD 卡	9
选择内置存储器或 MMC/SD 卡	9
相机模式	10
2 拍照 — 拍摄模式	13
随时拍照	13
拍照	13
实时查看 — 使用 LCD 选择主体	14
快速查看 — 查看刚拍摄的照片	14

使用闪光灯	15
使用数码变焦	16
更改拍照选项	16
3 查看照片 — 查看模式	23
进入查看模式	23
访问查看菜单	24
查看单张照片	24
查看多张照片	25
删除照片	25
放大照片	26
保护照片，防止删除	26
放映幻灯片	27
在电视上显示照片	28
复制照片	29
查看照片信息	30
4 标记照片 — 分享模式	31
我什么时候可以标记照片？	31
访问分享模式 / 菜单	31
标记照片进行打印	32
标记照片进行电子邮件发送	32
将照片标记为收藏	34
5 定制相机设置 — 设置模式	35
进入设置模式 / 菜单	35

返回上一菜单	36
更改打印数量默认值	36
关闭快速查看	37
打开实时查看	37
设置视频输出	38
格式化内存或 MMC/SD 卡	38
查看相机信息	39
6 安装软件	41
系统要求	41
安装软件	42
7 连接到计算机	45
重要事项 — 连接之前	45
连接到计算机	45
将照片传送到计算机	46
从计算机上打印照片	46
从 MMC/SD 卡上打印	46
8 使用 KODAK EASYSHARE II 型相机底座	47
相机底座包装内容	47
安装相机接插件	48
连接相机底座	48
在相机中安装电池包	49
停放相机	50
为电池包充电	50
传送照片	51

使用三脚架时的注意事项	52
早期的相机底座型号	52
9 故障排除	53
故障排除 — 相机	53
故障排除 — II 型相机底座	65
10 获得帮助	69
有用的网站链接	69
本用户指南中的帮助	70
软件帮助	70
电话客户支持	70
11 附录	73
相机规格	73
原出厂设置 — 相机	75
升级软件和固件	75
提示、安全、维护	76
照片存储容量	77
查找 MMC/SD 卡上的照片	77
存储卡文件命名规则	78
使用电池	78
期望的电池寿命	79
节电功能	80
光学交流电源适配器	80
II 型相机底座规格	81
监管信息	81

1 入门指南

先安装软件

先在计算机上安装 KODAK EASYSHARE 软件，然后再将相机连接到计算机中或者传送照片，这一点十分重要。

有关说明，请参见 第 6 章“安装软件”或快速入门指南。

是否需要大印刷字体版本的本指南？

要获得本用户指南的大印刷字体版本：

- 1 请访问 <http://www.kodak.com/go/cx4300support>。
- 2 在 Explore EasyShare 下，单击 Service and Support。
- 3 在 Manuals/Guides、View PDF 下，单击您的语言，打开用户指南。
- 4 在基于 WINDOWS 的计算机或 MAC OS 8.6 和 9.X 计算机上：
 - 打开用户指南。从“文件”菜单中选择“打印”。
 - 在“打印”窗口，选择适合页面。**这一点十分重要！**在 MAC OS X 上：
 - 打开用户指南。从“文件”菜单中选择“页面设置”。
 - 将缩放比例更改为 200%。**这一点十分重要！**
- 5 照常打印。

我可以用 KODAK EASYSHARE CX4300 数码相机执行哪些任务？

拍照  —不仅有闪光灯、特写，还有自拍定时器功能，您尽可以享受随手可拍的乐趣。

查看  —显示、保护和删除照片；放映幻灯片。

分享 —将您的照片标记为用于打印、电子邮件发送和作为收藏。

设置  —定制相机设置。

我可以用数码照片执行哪些任务？

从 KODAK EASYSHARE Software CD* 上安装软件，然后：

传送 —将照片传送到计算机。

分享 —自动打印、订购在线打印以及通过电子邮件发送您已标记的照片。

编排 —使用“收藏”，可以轻松编排、查找和检索计算机上的照片。

编辑 —为照片增加特殊效果、定制幻灯片、修正红眼、修剪和旋转等。

打印 —直接在您的家用打印机上打印照片。在线订购照片。或者购买备选的 KODAK Multimedia 卡 (MMC) 或 SD (Secure Digital) 卡：

○ 在任何带 MMC/SD 插槽的打印机上自动打印。

○ 在 KODAK 照片制作系统上打印照片。

○ 要通过 MMC/SD 卡进行专业打印，请与当地零售商联系。

有关如何处理照片的详细信息，请参阅快速入门指南或 KODAK EASYSHARE 软件帮助。

* 某些 MAC 操作系统可能支持有限的 KODAK EASYSHARE 软件功能。

相机包装内容

内容可能会有所不同。请检查包装箱中是否有内容清单。

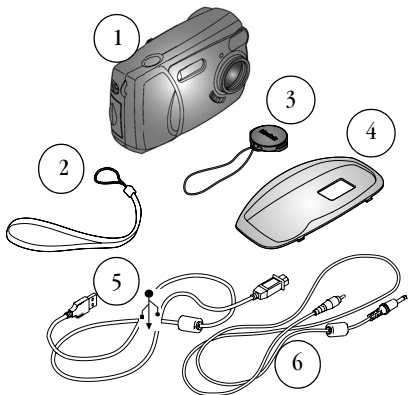

- | | |
|-------------|--------------------|
| 1 相机 | 5 USB 电缆 |
| 2 腕带 | 6 视频电缆（用于在电视上查看照片） |
| 3 镜头盖 | |
| 4 定制相机接插件 * | |

另外还包括以下项目，但未显示：两节 KODAK 数码相机电池或一节 KODAK CRV3 锂电池（AA）；用户指南或用户指南 CD；快速入门指南和 KODAK EASYSHARE 软件 CD。

注意：* 定制的相机接插件使相机适合选购的 KODAK EASYSHARE II 型相机底座。请勿丢弃。
有关购买和使用相机底座的详细信息，请参阅 [第 47 页](#)。

附接腕带

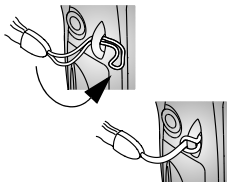

- 1 将腕带的短环穿过腕带柱。
- 2 将腕带的长端穿过腕带短环。将其拉紧。

附接镜头盖

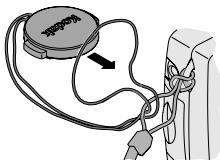

- 1 将镜头盖带穿过腕带上的环，如图所示。

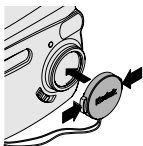

- 2 将镜头盖放在镜头上。按压镜头盖上的卡舌，使盖完全贴合在镜头上，然后释放卡舌。
为了保护镜头，不拍照时请盖上镜头盖。

装电池

相机随附两节 KODAK 数码相机电池或一节 KODAK CRV3 锂电池。*

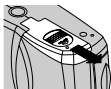

- 1 关闭相机。
- 2 在相机底部，滑动电池盖，将盖抬起打开。
- 3 插入两节 KODAK 数码相机电池或 KODAK CRV3 电池，如图所示。
- 4 关闭电池盖。

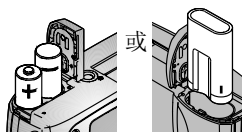

重要电池信息

为了使电池寿命较长，而且为了确保相机可靠地工作，请不要使用碱性电池。

有关您在相机中可以使用的电池类型的信息，请参阅 [第 78 页](#)。

* 如果您的相机随附 KODAK EASYSHARE II 型相机底座，请参阅 [第 49 页](#) 获得有关使用 KODAK EASYSHARE 镍氢充电电池包的详细信息。

打开和关闭相机

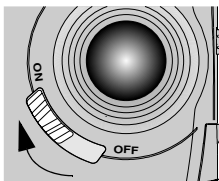

- 1 将 ON/OFF 开关滑动到 ON（开启）位置。

在相机执行自检时，就绪灯闪烁绿色，然后在相机准备好可以拍照时发出稳定的绿色。

- 2 要关闭相机，请将开关轻轻推至 OFF（关闭）位置。

相机完成进行中的操作。

使用 4 向箭头 / 变焦 / OK (确定) 按钮

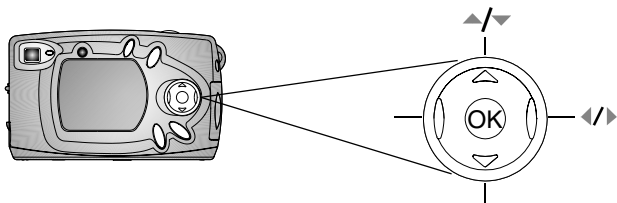

查看照片—按 ◀/▶ 滚动查看照片。按 ▼ 显示多个缩略图。请参阅第 24 页。

变焦—拍照时按 ◀/▶ 进行放大或缩小。请参阅第 16 页。

检查状态—按 ▼ 显示状态栏。请参阅第 8 页。

浏览菜单—按 ▲/▼ 和 ◀/▶ 滚动查看菜单和字段。

选择—按 OK (确定) 按钮进行选择。

放大—在查看模式下，按 OK (确定) 按钮放大照片。请参阅第 26 页。

选择语言

您可以用不同的语言显示菜单和屏幕消息。

首次打开相机时，“语言”屏幕将自动显示。如果是首次打开相机，则转至步骤 4。

此后若要更改语言：

- 1 在拍摄或查看模式下，按 MENU (菜单) 按钮。
- 2 突出显示“设置”, 然后按 OK (确定) 按钮。



- 3 突出显示“语言”**ABC**，然后按 OK（确定）按钮。
- 4 按 **▲/▼** 突出显示一种语言，然后按 OK（确定）按钮。
- 5 按 MENU（菜单）按钮，关闭菜单。

文字用所选语言显示。该设置在您作出改动之前保持不变。

设置时钟

首次打开相机或电池被卸下很长时间时，将显示“日期和时间”屏幕。如果是首次打开相机，则转至步骤 4。

要在进行此操作之后设置日期和时间：

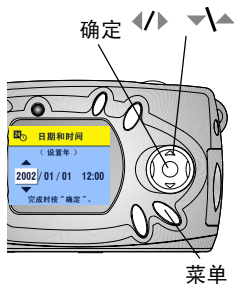

- 1 在拍摄或查看模式下，按 MENU（菜单）按钮。
- 2 突出显示“设置”**☰**，然后按 OK（确定）按钮。
- 3 突出显示“日期和时间”**24**，然后按 OK（确定）按钮。

日期格式为 YYYY/MM/DD（年/月/日），采用 24 小时制。

- 4 按 **◀/▶** 滚动查看各个字段。按 **▼/▲** 调整设置。
- 5 按 OK（确定）按钮接受更改。

- 6 按 MENU（菜单）按钮，关闭菜单。

设置在您作出改动之前保持不变。

注意：根据您的计算机操作系统，使用 KODAK EASYSHARE 软件可以在连接相机时允许计算机自动更新相机时钟。有关详细信息，请参阅 KODAK EASYSHARE 软件帮助。

检查相机状态

要检查当前相机设置，请在拍摄模式下按向下箭头或在任何时候按闪光灯按钮：

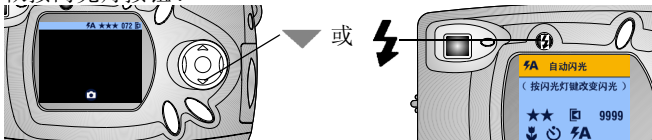

相机状态图标

	日期标记	072	剩余照片
	特写	内置 存储卡	存储位置
自动 关闭 补光 红眼	闪光灯模式	拍摄 查看 Share (分享)	相机模式 (图标在实时查看模式下不显示)
最佳 ★★★ 较好 ★★ 良好 ★	质量		电池充电不足 电池耗尽 (闪烁)*
	自拍定时器		数码变焦

电池状态

如果 LCD 上不显示电池图标，则表明电池已充满。

* 闪烁的电池图标表明电池电力不足，无法为相机供电。就绪灯变红闪烁 5 秒钟，然后相机关闭。

插入 MMC/SD 卡

作为选件的 MMC/SD 卡为照片提供可移动和重复使用的存储器。



小心：

该卡只可单向插入；强行插入可能会损坏相机或存储卡。

当绿色就绪灯闪烁时，请勿插入或取出存储卡；否则会损坏您的照片、存储卡或相机。

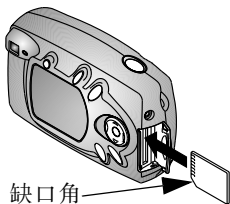

- 1 关闭相机。
- 2 打开卡盖。
- 3 按照指示方向插入存储卡。
- 4 将卡推入槽中插到连接器上。（要取出存储卡，请向内推，然后将其松开。当存储卡部分弹出时，将其拉出。）
- 5 关闭存储卡门。

有关存储容量，请参阅第 77 页。从您的 Kodak 零售商或我们的网站 <http://www.kodak.com/go/cx4300accessories> 购买 KODAK Multimedia 卡。

选择内置存储器或 MMC/SD 卡

对于存储照片，本相机提供了两个选择：

内置存储器 — 在 16 MB 的内置存储器上存储多达 16 张照片（最佳质量）。

MMC/SD 卡 — 根据存储卡的大小，您可以存储多张照片。

有关存储容量，请参阅第 77 页。从您的 Kodak 零售商或我们的网站 <http://www.kodak.com/go/cx4300accessories> 购买 KODAK Multimedia 卡。

更改存储位置设置

使用拍摄和查看模式中的 Image Storage（图像存储）菜单来更改设置。



1 打开相机。

2 按 MENU（菜单）按钮。

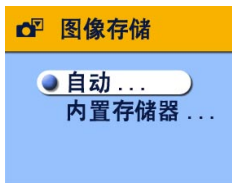
3 选择“图像存储”，然后按 OK（确定）按钮。



4 按 ▲/▼ 突出显示某选项，然后按 OK（确定）按钮。

自动（默认值）— 如果存储卡在相机中，相机使用该卡 ；如果相机中没有卡，相机使用内置存储器 。

内置存储器— 即使卡已安装，相机仍始终使用内置存储器 。

5 突出显示“继续”，然后再按 OK（确定）按钮。

相机将更改存储位置。设置在您作出改动之前保持不变并适用于相机的各个功能（拍摄、查看）。

6 按 MENU（菜单）按钮，关闭菜单。

相机模式

相机有四种模式：拍摄、查看、分享和设置。您始终可以辨别相机所处的模式：



拍摄 —LCD 空白，不显示任何图像。按向下箭头显示状态栏和模式图标。按 OK（确定）按钮进入实时查看状态。请参阅 [第 2 章“拍照—拍摄模式”](#)。但请注意，无论相机处于何种模式，您都可以随时按快门按钮进行拍照！

查看 

分享



设置

查看 —显示照片；LCD 上显示模式图标。请参阅 第 3 章“查看照片—查看模式”。

分享—菜单栏中显示“打印”、“电子邮件”和“收藏”；显示照片。请参阅 第 4 章“标记照片—分享模式”。

设置—设置模式既是“拍摄”菜单中的选项，也是“查看”菜单中的选项。菜单栏为亮黄色；照片从不显示。请参阅 第 5 章“定制相机设置—设置模式”。

2 拍照 — 拍摄模式

随时拍照

打开相机时，相机处于拍摄模式 。按快门按钮进行拍照。但请注意，无论相机处于何种模式，您都可以随时按快门按钮进行拍照！

拍照

在开始拍照之前，确保照片存储位置已按照您希望的方式设置（请参阅 [第 9 页](#)）。

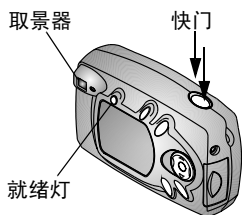

- 1 使用取景器选择主体。（或者按 OK（确定）按钮打开实时查看。请参阅 [第 14 页](#)。）
- 2 将快门按钮按下一半设置曝光和焦距。
- 3 将快门按钮完全按下进行拍照。

保存照片时，就绪灯闪烁绿色。闪光灯重新充电或者出现自动曝光错误时，就绪灯闪烁橘黄色。



小心：

当绿色就绪灯闪烁时，请勿插入或取出存储卡。这样做可能会损坏照片、存储卡或相机。

实时查看 — 使用 LCD 选择主体

打开实时查看时，LCD 显示镜头所看到的实况图像。看 LCD 选择照片。



确定

- 1 确保相机处于拍摄模式（ 在 LCD 上）。
- 2 按 OK（确定）按钮打开实时查看。
- 3 在 LCD 中选择照片。
- 4 拍照。
- 5 要关闭实时查看，请按 OK（确定）按钮。

注意：实时查看会很快耗尽电池电力；请节省使用。为了节省电池电力，实时查看会在 1 分钟后自动关闭。

要更改实时查看设置，使其在相机每次处于开启状态时打开，请参阅 [第 37 页](#)。

快速查看 — 查看刚拍摄的照片

拍摄照片后，LCD 显示该照片的快速查看 5 秒钟。显示照片时，您可以：



删除

- 查看照片。如果不执行任何操作，则会保存照片。
- 删除照片。显示照片和  时按 DELETE（删除）按钮。

注意：要节省电池电力，可以关闭快速查看功能。请参阅第 37 页。

使用闪光灯

在阴影很浓的室外、夜晚或室内拍照时，请使用闪光灯。闪光灯在 0.5 到 3 米（1.6 到 9.8 英尺）距离内有效。





重复按  按钮，在闪光灯选项中滚动选择。

LCD 上显示的闪光灯图标为活动选项。

还显示了当前的相机状态图标（请参阅第 8 页）。LCD 屏幕在 3 秒钟后关闭。

 **自动闪光** — 闪光灯在照明状况需要时会闪光。拍照时，相机闪光两次，一次用于设置曝光，另一次用于拍照。

 **闪光灯关闭** — 闪光灯不闪光。

 **补光闪光灯** — 每次拍照时，无论照明状况如何闪光灯都会闪光。拍照时，相机闪光两次，一次用于设置曝光，另一次用于拍照。

 **红眼** — 闪光灯闪光三次，第一次用于设置曝光，第二次用于减少红眼，第三次用于拍照。“红眼”选项在您作出改动之前一直有效。有关特写时的例外情况，请参阅第 18 页。

注意：相机关闭时，所有闪光灯选项（除“红眼”外）都恢复为“自动”。

相机在光线差且闪光灯关闭的情况下使用较低的快门速度。注意不要晃动相机；使用三脚架或将相机放置在平稳的表面。

使用数码变焦

使用数码变焦将主体拉近两倍。数码变焦期间，镜头不动。

重要事项：使用数码变焦时，您可能注意到打印的图像质量会下降。



1 按 OK（确定）按钮打开实时查看。

2 按  激活数码变焦。

LCD 显示变焦图像和数码变焦图标 。

3 使用 LCD 选择主体，然后进行拍照。您必须使用实时查看来拍照，因为变焦图像仅通过 LCD 显示，而不通过取景器显示。

注意：按 OK（确定）按钮、关闭相机、打开或关闭特写或者相机进入自动断电时，数码变焦关闭。

更改拍照选项

使用拍摄菜单更改拍照选项。如果您处于查看、分享或设置模式，则您在访问拍摄菜单时必须返回到拍摄模式。

从另一模式返回到拍摄模式

从以下模式返回到拍摄模式：

- 在任何模式下，按快门按钮进行拍照并返回到拍摄模式。
- 在查看模式下，按 REVIEW（查看）按钮。
- 在分享模式下，按 Share（分享）按钮。
- 在设置模式下并且先前从拍摄模式转入，按 MENU（菜单）按钮。
- 在设置模式下并且先前从查看模式转入，按 MENU（菜单）按钮。

访问拍摄菜单

- 1 在拍摄模式下（LCD 空白，不显示任何照片），按 MENU（菜单）按钮。
- 2 按 MENU（菜单）按钮，关闭菜单。

拍摄菜单

	特写（第 18 页）		质量（第 20 页）
	自拍定时器（第 18 页）		日期标记（第 20 页）
	图像存储（第 9 页）		方向传感器（第 21 页）
	曝光补偿（第 19 页）		设置（第 35 页）

拍摄特写照片

特写设置有助于您从近距离范围内获得清晰和细节丰富的照片。特写焦距为 150 至 500 毫米（5.9 至 19.7 英寸）。



打开特写：

- 1 在拍摄模式下，按 MENU（菜单）按钮。
- 2 突出显示“特写”, 然后按 OK（确定）按钮。
- 3 突出显示“开启”，然后按 OK（确定）按钮。

- 4 按 MENU（菜单）按钮，关闭菜单屏幕。

特写图标显示在状态栏中，LCD 自动进入实时查看。

- 5 使用 LCD 选择主体，然后象往常一样拍照。

关闭相机时，特写设置关闭。

注意：如果打开特写时将闪光灯设置为红眼，则闪光灯设置更改为自动；关闭特写时，闪光灯随即改回到红眼。

自拍

自拍定时器在按下快门按钮和拍照之间留出 10 秒钟的延迟时间。

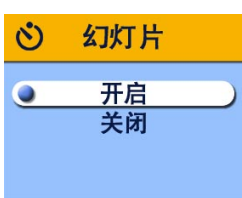

- 1 在拍摄模式下，按 MENU（菜单）按钮。
- 2 突出显示“自拍定时器”, 然后按 OK（确定）按钮。
- 3 突出显示“开启”，然后按 OK（确定）按钮。
- 4 按 MENU（菜单）按钮，关闭菜单屏幕。

按快门

自拍定时器灯



5 将相机放置在平稳的表面或者使用三脚架。

6 按快门按钮。

红色自拍定时器灯打开 8 秒钟，然后闪烁 2 秒钟。拍照。

自拍定时器功能在拍照后关闭。

设置曝光补偿

使用曝光补偿控制允许进入相机中光线的多少。曝光范围为 +2 到 -2，以 1/2 为增量。

注意：此设置可以很好地控制光源在主体后（背光）的照片或者很好地修正光线太亮或太暗的照片。

1 在拍摄模式下，按 MENU（菜单）按钮。

2 突出显示“曝光补偿”, 然后按 OK（确定）按钮。

 放映幻灯片



3 按 ▲/▼ 选择曝光补偿设置。

○ 如果照片太亮，按 ▼ 减小 (-) 该值。

○ 如果照片太暗，按 ▲ 增加 (+) 该值。

4 按 OK（确定）按钮，接受改动并返回菜单屏幕。

5 按 MENU（菜单）按钮退出菜单屏幕。

该设置在您作出改动之前保持不变。

设置照片质量

使用质量设置选择照片分辨率：

- 1 在拍摄模式下，按 **MENU** (菜单) 按钮。
- 2 突出显示 “质量” ★，然后按 **OK** (确定) 按钮。
有效质量设置显示在左上角。



- 3 突出显示某选项：

最佳 ★★★ — (3.2 MP, 低压缩) 用于打印最大 27.9 x 35.6 厘米 (11 x 14 英寸) 的照片；照片分辨率最高，细节更丰富，文件最大。

★★★ 显示在状态栏中。

较好 ★★ — (3.2 MP, 高压缩) 用于打印最大 20.3 x 25.4 厘米 (8 x 10 英寸) 的照片；照片分辨率中等，文件较小。★★ 显示在状态栏中。

良好 ★ — (0.8 MP) 用于电子邮件发送或屏幕显示；照片的分辨率最低，文件最小。

★ 显示在状态栏中。

- 4 按 **OK** (确定) 按钮。
- 5 按 **MENU** (菜单) 按钮，关闭菜单屏幕。
该设置在您作出改动之前保持不变。

在照片上加印日期

使用 “日期标记” 在照片上加印日期。

- 1 确保相机时钟设置为正确的日期 (第 7 页)。
- 2 在拍摄模式下，按 **MENU** (菜单) 按钮。
- 3 突出显示 “日期标记” , 然后按 **OK** (确定) 按钮。

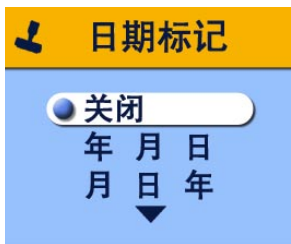

- 4 突出显示某选项：
关闭
YYYY MM DD (年月日)
MM DD YY (月日年)
DD MM YYYY (日月年)
- 5 按 OK (确定) 按钮。
- 6 按 MENU (菜单) 按钮，
关闭菜单。

当前日期随即加印在新照片的右下角。该设置在您作出改动之前保持不变。

设置方向传感器

如果您在拍照时转动相机 (例如竖拍)，方向传感器会转动照片，使其在快速查看和查看时正面朝上正确显示。

方向传感器在默认情况下打开。您可以将其关闭，这样图像会以原始方向显示。

注意：如果主体在您的上方或下方 (例如拍摄对象在空中或地面，或者向下拍摄桌面上的小物体)，则关闭方向传感器，这样会避免图像不必要的转动。

- 1 在拍摄模式下，按 MENU (菜单) 按钮。
- 2 突出显示“方向”，然后按 OK (确定) 按钮。
- 3 突出显示“开启”或“关闭”，然后按 OK (确定) 按钮。
- 4 按 MENU (菜单) 按钮，关闭菜单。

该设置在您作出改动之前保持不变。

3 查看照片 — 查看模式

使用查看模式  来查看和处理存储在内置存储器或存储卡上的照片。

注意：在 LCD 上查看照片会很快耗尽电池电力。可以使用备选的交流电源适配器（请参阅第 80 页）。

进入查看模式

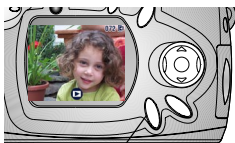



查看按钮

- 1 按 **REVIEW**（查看）按钮。
随即显示您拍摄或查看的上一张照片。查看图标  显示在 LCD 的底部。
- 2 再次按 **REVIEW**（查看）按钮，退出查看模式返回拍摄模式。
与照片一起显示的图标表示所应用的功能：

照片信息图标

		 2		072	 内置存储器 存储卡
电子邮件	收藏	打印标记， 份数	受保护	照片号	照片位置

 查看		
模式指示器	电池充电不足	电池耗尽（闪烁）

访问查看菜单

使用查看菜单来处理存储在内置存储器或存储卡上的照片。

- 1 按 REVIEW (查看) 按钮。
- 2 按 MENU (菜单) 按钮。
- 3 按 MENU (菜单) 按钮，关闭菜单。

查看菜单



放大 (第 26 页)



复制 (第 29 页)



保护 (第 26 页)



多张 (第 25 页)



图像存储
(第 9 页)



照片信息 (第 30 页)



放映幻灯片
(第 27 页)



设置 (第 35 页)

查看单张照片



查看

- 1 按 REVIEW (查看) 按钮。
相机始终显示拍摄或查看的最后一张照片。
- 2 按 ◀/▶ 前后滚动查看照片。

查看多张照片

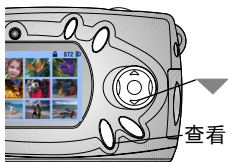

- 1 按 **REVIEW** (查看) 按钮。
- 2 按 **▼**。
一次显示九张照片 (缩略图)。

- 3 按 **▲/▼** 显示上一行或下一行缩略图。
- 4 按 **◀/▶** 滚动查看缩略图，一次一个。
所选照片突出显示为黄色。
- 5 按 **OK** (确定) 按钮显示所选照片的单个视图。

查看多张照片 — 查看菜单

您也可以通过查看菜单、多张选项查看多张照片。

- 1 按 **REVIEW** (查看) 按钮，然后按 **MENU** (菜单) 按钮。
- 2 突出显示“多张” **☐☐☐**，然后按 **OK** (确定) 按钮。
一次显示九张照片 (缩略图)。
- 3 按上述说明浏览缩略图。

删除照片



- 1 按 **REVIEW** (查看) 按钮。
- 2 在单个视图中选择照片或在多个视图中突出显示照片，然后按 **DELETE** (删除) 按钮。



- 3 突出显示某选项，然后按 **OK**（确定）按钮。

照片 —删除显示的照片。

退出 —退出删除屏幕。

全部 —从当前存储位置删除所有照片。

注意：受保护的¹照片无法删除，删除前须移除保护（第 26 页）。

放大照片

- 1 按 **REVIEW**（查看）按钮，然后按 **OK**（确定）按钮。

照片以放大两倍的比例显示。屏幕上显示放大图标  和放大值。

- 2 再次按 **OK**（确定）按钮以放大四倍的比例显示。

- 3 按 **▲/▼ ◀/▶** 查看照片的不同部分。

- 4 再次按 **OK**（确定）按钮以原尺寸重新显示照片。

注意：您也可以通过放大菜单放大照片：按 **REVIEW**（查看）按钮，按 **MENU**（菜单）按钮，突出显示“放大”，然后按 **OK**（确定）按钮。

保护照片，防止删除

- 1 按 **REVIEW**（查看）按钮，然后找到要保护的¹照片。

- 2 按 **MENU**（菜单）按钮。

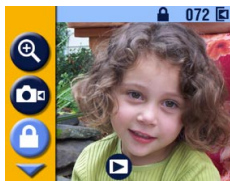

- 3 突出显示“保护”，然后按 OK（确定）按钮。

每当保护图标在状态栏上显示时，它都与受保护的图片一道出现。照片无法被删除。（即使照片受保护，格式化也会将其删除，请参阅第 38 页）。

- 4 要移除保护，请再按 OK（确定）按钮。
5 按 MENU（菜单）按钮，关闭菜单。

放映幻灯片

按您拍摄的顺序使用幻灯片在 LCD 上显示照片。要在电视或其它外置式设备上放映幻灯片，请参阅第 28 页。

开始放映幻灯片

- 1 按 REVIEW（查看）按钮，然后按 MENU（菜单）按钮。
2 突出显示“放映幻灯片”，然后按 OK（确定）按钮。

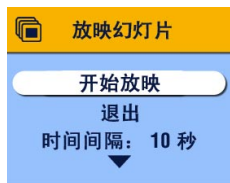

- 3 突出显示“开始放映”，然后按 OK（确定）按钮。

每一张照片按拍摄时的顺序显示一次。然后相机返回菜单屏幕。要连续显示，请参阅第 28 页“打开循环”。

- 4 要取消“放映幻灯片”，按 OK（确定）按钮。

更改显示时间间隔

默认设置为每张照片显示 5 秒。您最多可将显示时间间隔增加至 60 秒。

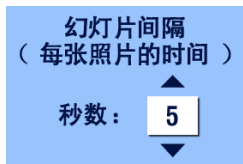

- 1 在“放映幻灯片”菜单上，突出显示“时间间隔”，然后按 OK（确定）按钮。
- 2 按 ▲/▼ 选择显示时间间隔。要快速在秒数中滚动选择，请按下并压住 ▲/▼。
- 3 按 OK（确定）按钮。

时间间隔设置在您作出改动之前保持不变。

打开循环

打开循环时，幻灯片不断重复。



- 1 在“放映幻灯片”菜单上，按 ▼ 向下滚动到“循环”；突出显示“循环”，然后按 OK（确定）按钮。
- 2 突出显示“开启”，然后按 OK（确定）按钮。

幻灯片立即开始循环放映。幻灯片会不断重复，直到按 OK（确定）按钮取消或电池电力耗尽为止。

幻灯片停止循环放映时，循环将回复至“关闭”。

在电视上显示照片

您可以在电视、计算机显示器或数码投影仪（配备视频输入的任何设备）上放映幻灯片或显示照片。

注意：确保已将视频输出设置正确设置为 NTSC 或 PAL（请参阅第 38 页）。

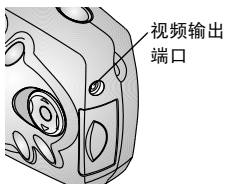

- 1 用视频电缆将相机的视频输出端口与电视机的视频输入端口连接起来。（有关视频输入设置的详细信息，请参阅您的电视机用户指南。）

相机 LCD 关闭，电视屏幕用作相机显示器。

- 2 现在您可以使用电视机屏幕以单个视图或多个视图查看照片、放映幻灯片或在电视机屏幕上进行可在相机 LCD 上进行的任何操作。

注意：如果您在放映幻灯片时连接或断开视频电缆，幻灯片会终止。

复制照片

您可以将照片从存储卡复制到内置存储器中，也可以将其从内置存储器复制到存储卡中。

复制之前请确保：

- 存储卡已插入相机中。
- 相机的照片存储位置已设置为复制源位置。请参阅 [第 9 页“选择内置存储器或 MMC/SD 卡”](#)。

复制照片：

- 1 按 **REVIEW**（查看）按钮，然后按 **MENU**（菜单）按钮。
- 2 突出显示“复制”▶▶，然后按 **OK**（确定）按钮。



3 突出显示某选项：

照片 — 将当前照片从所选存储位置复制到其他位置。

退出 — 使您返回复制屏幕。

全部 — 将所选存储位置的所有照片复制至另一位置。

4 按 OK (确定) 按钮。

进度栏会监控整个复制过程。

注意：照片被复制，而不是移动。如果您希望在复制照片后从原位置移除照片，则请将其删除（请参阅第 25 页）。

不复制标记和保护。打印、电子邮件和收藏标记不与照片一起复制（请参阅第 31 页重新使用标记）。不复制保护设置（请参阅第 26 页重新使用保护）。



查看照片信息



1 按 REVIEW (查看) 按钮，然后按 MENU (菜单) 按钮。

2 突出显示“照片信息”菜单 ，然后按 OK (确定) 按钮。

仅限查看所示照片的信息，包括：文件名、存储在存储卡上的文件位置（内置存储器上无任何目录）、照片拍摄的日期和时间以及质量设置。

3 按  /  显示上一张 / 下一张照片以及该照片的信息。

4 要退出“照片信息”，按 OK (确定) 按钮。

4 标记照片 — 分享模式

按 Share (分享) 按钮将照片标记为收藏并用于自动打印和电子邮件发送。但请注意，无论相机处于何种模式，您都可以随时按快门按钮进行拍照！

注意：MACINTOSH OS 8.6 和 9.x 不支持 Share (分享) 按钮的功能。要获得完整功能，建议使用 OS X。

我什么时候可以标记照片？

在查看模式下，每当照片显示在 LCD 上时您就可以标记照片（请参阅 [第 23 页](#)）。

访问分享模式 / 菜单

- 1 按 Share (分享) 按钮。
- 2 再次按 Share (分享) 按钮退出分享模式，返回到拍摄模式或查看模式。

分享菜单



打印 ([第 32 页](#))



打印全部
([第 32 页](#))



电子邮件
([第 32 页](#))



取消打印
([第 32 页](#))





收藏 ([第 34 页](#))

标记照片进行打印



Share (分享)

- 1 查找照片，然后按 Share (分享) 按钮。
- 2 突出显示“打印”，然后按 OK (确定) 按钮。
- 3 按 ▲/▼ 选择份数 (0-99)。如果选择零，则表示删除该照片的标记。
打印图标与照片一起显示。

默认数量为 1。要更改默认值，请参阅 [第 36 页](#)。

- 4 要标记存储卡上或内置存储器中的所有照片，请突出显示“打印全部”，按 OK (确定) 按钮，然后按上述说明指明份数。
- 5 要删除存储卡上或内置存储器中的所有照片的打印标记，请突出显示“取消打印”，然后按 OK (确定) 按钮。
- 6 按 Share (分享) 按钮返回到拍摄模式。



打印标记照片

将标记照片传送到计算机时，KODAK EASYSHARE 软件打印屏幕打开，这样您就可以立即打印照片。有关打印的详细信息，请参阅 KODAK EASYSHARE 软件帮助。

标记照片进行电子邮件发送

首先，使用 KODAK EASYSHARE 软件在计算机上创建电子邮件地址簿，然后将多达 32 个电子邮件地址复制到相机的内置存储器中。有关详细信息，请参阅 KODAK EASYSHARE 软件帮助。



- 1 查找照片，然后按 Share（分享）按钮。
- 2 突出显示“电子邮件”，然后按 OK（确定）按钮。
- 3 按 / 突出显示电子邮件地址，然后按 OK（确定）按钮。
要将照片发送给多人，请对每个地址重复步骤 3。

所选地址标有复选标记，电子邮件图标  与照片一起显示。

- 4 要删除所选地址，请突出显示选中的地址，按 OK（确定）按钮。要删除所有电子邮件选择，请选择“清除全部”。
- 5 突出显示“退出”，然后按 OK（确定）按钮。
您的选择得以保存。
- 6 按 Share（分享）按钮返回到拍摄模式。

用电子邮件发送标记照片

将标记照片传送到计算机时，KODAK EASYSHARE 软件电子邮件屏幕打开，您可以立即将照片发送到指定的地址。有关电子邮件发送的详细信息，请参阅 KODAK EASYSHARE 软件帮助。

将照片标记为收藏



- 1 查找照片，然后按 **Share**（分享）按钮。
- 2 突出显示“收藏”♥，然后按 **OK**（确定）按钮。
收藏图标 ♥ 与照片一起显示。
- 3 要删除标记，请再次按 **OK**（确定）按钮。
- 4 按 **Share**（分享）按钮返回到拍摄模式。

在计算机上使用收藏

有关在计算机上检索和编排收藏的详细信息，请参阅 **KODAK EASYSHARE** 软件帮助。

5 定制相机设置 — 设置模式

使用设置模式  定制相机设置。进入设置模式有两种方法：在“拍摄”菜单屏幕和“查看”菜单屏幕上。

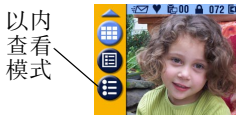

但请注意，无论相机处于何种模式，您都可以随时按快门按钮进行拍照！

进入设置模式 / 菜单

- 1 在拍摄或查看模式下，按 MENU（菜单）按钮。
- 2 突出显示“设置”，然后按 OK（确定）按钮。
- 3 按 MENU（菜单）按钮关闭设置菜单并返回到拍摄或查看模式。

设置菜单

 返回（第 36 页）

 视频输出
（第 38 页）

 默认打印数量
（第 36 页）

 语言（第 6 页）

 快速查看（第 37 页）

 格式化（第 38 页）

 实时查看（第 37 页）

 关于（第 39 页）

 日期 / 时间（第 7 页）

返回上一菜单

返回功能可以返回您进入设置菜单时的菜单屏幕。



- 在设置菜单中，突出显示“返回”，然后按 OK（确定）按钮。



随即将返回到您进入设置的菜单屏幕：拍摄或查看。

更改打印数量默认值

默认打印数量设置决定在分享打印屏幕上显示的值（请参见第 32 页）。默认值是 1。

- 1 在拍摄或查看模式下，按 MENU（菜单）按钮。
- 2 突出显示“设置”，然后按 OK（确定）按钮。



- 3 突出显示“默认打印数量”，然后按 OK（确定）按钮。
- 4 按 / 显示新的默认数量，然后按 OK（确定）按钮。
- 5 按 MENU（菜单）按钮，关闭菜单。

该设置在您作出改动之前保持不变。

关闭快速查看

拍照后，快速查看会在 LCD 上将照片显示 5 秒钟（请参阅第 14 页）。默认设置是 On（开启）。要节省电池电力，请关闭快速查看：

- 1 在拍摄或查看模式下，按 MENU（菜单）按钮。
- 2 突出显示“设置”，然后按 OK（确定）按钮。
- 3 突出显示“快速查看”，然后按 OK（确定）按钮。
- 4 突出显示“关闭”，然后按 OK（确定）按钮。
- 5 按 MENU（菜单）按钮，关闭菜单。

拍照后，照片将不自动显示在 LCD 上。要查看照片，请按 REVIEW（查看）按钮。



该设置在您作出改动之前保持不变。

打开实时查看

实时查看功能可以在 LCD 上显示实况图像，您可以在 LCD 而不是取景器中选择照片（请参阅第 14 页）。默认设置是“关闭”。您必须按 OK（确定）按钮才能查看实况图像。

重要事项：实时查看会很快耗尽电池电力；请节省使用。

打开实时查看：

- 1 在拍摄或查看模式下，按 MENU（菜单）按钮。
- 2 突出显示“设置”，然后按 OK（确定）按钮。
- 3 突出显示“实时查看”，然后按 OK（确定）按钮。
- 4 突出显示“开启”，然后按 OK（确定）按钮。



每当相机打开时都会显示实况图像。实时查看会在一分钟自动关闭，节省电池电力。您可以按 OK（确定）按钮，手动将其重新打开。

- 5 按 MENU（菜单）按钮，关闭菜单。

该设置在您作出改动之前保持不变。

设置视频输出

视频输出功能将相机的视频信号与适用于您所在地点的标准相匹配。视频输出必须正确设置，才能在外置设备中放映幻灯片（请参阅 第 28 页）。

- 1 在拍摄或查看模式下，按 MENU（菜单）按钮。
- 2 突出显示“设置”，然后按 OK（确定）按钮。
- 3 突出显示“视频输出”，然后按 OK（确定）按钮。



- 4 突出显示某选项：
NTSC—美国、日本以及欧洲以外的大多数国家/地区使用。
PAL—欧洲国家使用。
- 5 按 OK（确定）按钮，接受改动并返回设置菜单。
- 6 按 MENU（菜单）按钮，关闭菜单。

该设置在您作出改动之前保持不变。

格式化内存或 MMC/SD 卡



小心：

格式化会删除内存或存储卡的任何内容，甚至是受保护的图片和内部电子邮件地址簿。格式化期间取出存储卡会损坏存储卡。

- 1 在拍摄或查看模式下，按 MENU（菜单）按钮。
- 2 突出显示“设置”，然后按 OK（确定）按钮。



3 突出显示“格式化”, 然后按 OK (确定) 按钮。

4 突出显示某选项：

存储卡 — 删除存储卡上的所有内容，甚至是受保护的图片，重新格式化该存储卡，以便在相机中使用。

取消 — 不作改动退出。

内置存储器 ... — 重新格式化内置存储器并删除内置存储器上的所有内容，甚至是受保护的图片和地址簿。

5 按 OK (确定) 按钮。

6 突出显示“继续”，然后再按 OK (确定) 按钮。

一旦格式化开始，即使您关闭相机或更改模式，格式化依然会完成。

格式化完成后，会重新显示设置菜单。

7 按 MENU (菜单) 按钮，关闭菜单。

查看相机信息

关于功能显示的信息有助于您打电话请求获得相机维修服务。

1 在拍摄或查看模式下，按 MENU (菜单) 按钮。

2 突出显示“设置”, 然后按 OK (确定) 按钮。

i 关于 ...

KODAK CX4300
固件版本 1.0000

3 突出显示“关于”**i**，然后按 OK（确定）按钮。

相机信息仅限查看。

4 按 MENU（菜单）按钮，关闭菜单。

6 安装软件

系统要求

WINDOWS 系统要求

- 用于 WINDOWS 98、98SE、ME、2000* 或 XP* 的个人计算机
 - 233 MHz 处理器或更高速度
 - 64 MB 可用内存 (WINDOWS XP 需要 128 MB)
 - 200 MB 可用硬盘空间
 - CD-ROM 驱动器
 - 可用 USB 端口
 - 彩色显示器，最低分辨率为 800 x 600 像素；增强色 (16 位) 或建议采用真彩色 (24 位)
 - Internet 访问，用于在线打印和电子邮件发送
- * 对于 WINDOWS 2000 和 XP，您必须拥有管理员权限才能安装软件。

MAC OS X 系统要求

- POWER MAC G3、G4、G4 Cube；iMAC；POWERBOOK G3、G4；iBOOK 计算机
- MAC OS 10.1.2，最小值
- 128 MB 可用内存
- 200 MB 可用硬盘空间
- CD-ROM 驱动器
- 内置 USB 端口
- 彩色显示器，最低分辨率为 800 x 600 像素；建议使用数千种或数百万种色彩
- Internet 访问，用于在线打印和电子邮件发送

MAC OS 8.6 和 9.x 系统要求

- 基于 PowerPC 的 MACINTOSH 计算机
- MAC OS 8.6/9.x
- 64 MB 可用内存
- 200 MB 可用硬盘空间
- CD-ROM 驱动器
- 内置 USB 端口
- 彩色显示器，最低分辨率为 800 x 600 像素；建议使用数千种或数百万种色彩
- Internet 访问，用于在线打印和电子邮件发送

注意：MACINTOSH OS 8.6 和 9.x 不支持 Share(分享)按钮的功能。

要获得完整功能，建议使用 MAC OS X。

安装软件

有关 KODAK EASYSHARE Software CD 上的软件应用程序的信息，请参阅快速入门指南或 KODAK EASYSHARE 软件帮助。

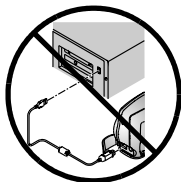

小心：

不要在相机或相机底座连接到计算机上时安装 KODAK EASYSHARE 软件。这样做可能会引起软件加载错误。如果您已经连接，请在进行操作前断开相机或相机底座的连接。

- 1 请在开始前关闭计算机上打开的所有软件应用程序。
- 2 将 KODAK EASYSHARE Software CD 插入 CD 驱动器。
- 3 载入软件：

在基于 WINDOWS 的计算机上 — 如果不显示第一个安装窗口，则从“开始”菜单中选择“运行”，然后键入 `d:\setup.exe`（如果 d 是装有 CD 的驱动器盘符）。

在 MAC OS 8.6 和 9.x 上 — 在安装窗口中，单击“继续”。

在 MAC OS X 上 — 双击桌面上的 CD 图标，然后单击安装图标。

- 4 遵循屏幕上的说明安装软件。如果出现提示，在安装完成后重新启动计算机。
 - 选择“典型”，在基于 WINDOWS 的计算机上自动安装所需的应用程序。选择“自定义”选择要安装的应用程序。
 - 选择“简易”，在运行 OS 8.6 或 9.x 的 MACINTOSH 计算机上自动安装所需的应用程序。
 - 按照屏幕上的说明，在运行 OS X 的 MACINTOSH 计算机上安装软件。

注意：出现提示时，请用几分钟时间以电子方式注册您的相机和软件。这样，您会收到有关软件更新的信息，并为相机随附的某些产品注册。您必须与您的 Internet 服务提供商连接，才能以电子方式注册。

有关详细的安装帮助，请参阅快速入门指南。

7 连接到计算机

重要事项 — 连接之前

请先从 KODAK EASYSHARE Software CD 安装软件，然后再将相机或相机底座连接到计算机上。

连接到计算机

您可以只使用相机或者使用选购的 KODAK EASYSHARE 相机底座或 II 型相机底座将您的照片从相机传送到计算机上。有关连接相机底座的说明，请参阅 [第 48 页](#)。

连接 USB 电缆

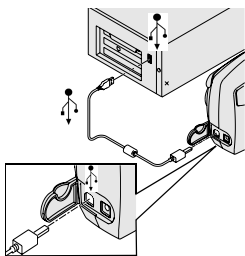

- 1 关闭相机。
- 2 将 USB 电缆带标签 (↑) 的一端插入计算机带标签的 USB 端口中。
有关详细信息，请参阅您的计算机用户指南。
- 3 将 USB 电缆的另一端插入相机带标签的 USB 端口中。

您的相机可以使用选购的交流电源适配器；传送照片时，它可以节省电池电力（请参阅 [第 80 页](#)）。

注意：您也可以使用 KODAK SD Multimedia 卡读写机来传送照片。请与 KODAK 零售商联系或访问我们的网站：

<http://www.kodak.com/go/cx4300accessories>。

将照片传送到计算机

有关传送照片的详细信息，请参阅快速入门指南或 KODAK EASYSHARE 软件帮助。

从计算机上打印照片

有关从计算机上打印照片及在线订购打印的详细信息，请参阅快速入门指南或 KODAK EASYSHARE 软件帮助。

从 MMC/SD 卡上打印

- 将您的存储卡插入带 MMC/SD 插槽的打印机时自动打印已标记的照片。有关详细信息，请参阅您的打印机用户指南。
- 要通过 MMC/SD 卡进行专业打印，请与当地零售商联系。
- 在具有 MMC/SD 插槽的 KODAK 照片制作系统上自己动手打印照片。

8 使用 KODAK EASYSHARE II 型相机底座

使用 KODAK EASYSHARE II 型相机底座（相机底座）可方便地将照片传送至计算机。相机底座也是 KODAK EASYSHARE 镍氢充电电池包的快速电池充电器，并为相机提供电源。

为了使电池包保持充足的电量，以便相机能随时进行拍摄，请将相机放入相机底座。

相机底座包装内容

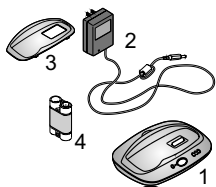

- 1 相机底座
- 2 7V 交流电源适配器
某些交流电源适配器可能与图中所示不同。
- 3 通用接插件
- 4 KODAK EASYSHARE 镍氢充电电池包
- 5 快速入门指南（未显示）

如果相机底座未随相机提供，您可以通过 KODAK 零售商或访问我们的网站 <http://www.kodak.com/go/cx4300accessories> 购买。



小心：

不要将 3v 数码相机交流电源适配器与 KODAK EASYSHARE 相机底座一起使用；它不兼容。

安装相机接插件

KODAK EASYSHARE 数码相机随附一个定制相机接插件，用于将相机完好地放入相机底座。

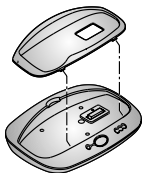

- 1 将定制接插件的前端接头插入相机底座凹口内的插槽。
- 2 将接插件向下装入凹口并将其按入就位。

如果没有定制接插件

如果您的相机没有随附定制接插件，则使用 II 型相机底座随附的通用接插件。通用接插件适用于所有的 KODAK EASYSHARE 相机，但无法贴合放入相机。

要订购定制相机接插件，请访问我们的网站
<http://www.kodak.com/go/cx4300accessories>。

连接相机底座

加载 KODAK EASYSHARE 软件之后（请参阅第 42 页），请将相机底座连接到您的计算机和外置电源。您需要：

- 相机随附的 USB 电缆
- 相机底座随附的 7V 交流电源适配器

重要事项：连接到电源和计算机时，请确保您的相机不在相机底座中。

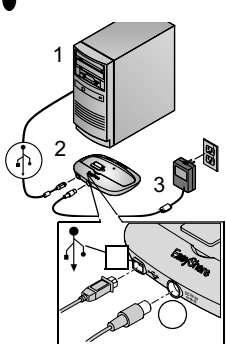

- 1 将 USB 电缆带标签 (A) 的一端插入计算机带标签的 USB 端口中。
有关详细信息，请参阅您的计算机用户指南。
- 2 将 USB 电缆的另一端插入相机底座背面的方形 USB 连接器中。
- 3 将交流电源适配器插入相机底座背面的圆形电源连接器中并插入电源插座。

您的交流电源适配器可能与图中所示不同或者可能有附加的插头。使用适合您的电源插座类型的插头。

将相机底座连接到计算机上，以方便传送照片和为电池包充电。

重要事项：仅使用相机底座随附的 7V 交流电源适配器。其它适配器可能会损坏您的相机、相机底座或计算机。

在相机中安装电池包

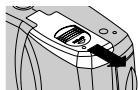

- 1 打开相机底部的电池盖。
- 2 如图所示，安装电池包。



小心：

电池包仅可以按图中所示方向插入相机。如果电池包不易安装，则请重新定位并重试。不要强行安装。这样可能会损坏您的相机。

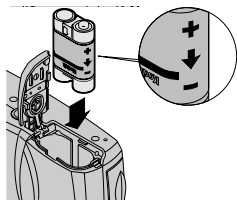

- 3 关闭电池盖。

重要事项：收到电池包时，电池包未充电。有关充电说明，请参阅第 50 页。

停放相机

准备好将您的照片从相机传送到计算机中或为电池包充电时，请将相机放在相机底座中。

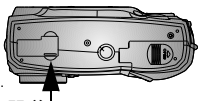

连接器盖

- 1 关闭相机。
- 2 在相机底部，将连接器盖轻轻打开。

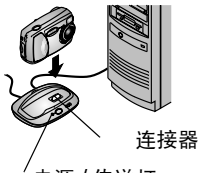

电源 / 传送灯

- 3 将相机放在相机底座中并向下按，使连接器就位。
相机正确就位后，电源 / 传送灯闪烁绿色。
相机现在由相机底座而非相机电池供电。

注意：如果 KODAK EASYSHARE 镍氢充电电池包在相机中，则相机底座立即开始充电（请参阅第 50 页）。

为电池包充电

收到电池包时，电池包未充电。

- 1 关闭相机。
- 2 确保电池包已安装在相机中（请参阅第 49 页）。
- 3 将相机放在相机底座内（第 50 页）。
 - 充电立即开始。

- 三个绿色的充电灯用于监控充电状态：



II 型相机底座上的充电灯

- ○ 电池充电不足
- ● ○ 电池未充满
- ● ● 电池已充满

- 充满需要约 2.5 小时。电池包充满后，请将相机放在相机底座中，使相机保持充满状态。
- 如果您打开相机，充电则停止。如果相机放在相机底座中并打开电源，则在相机进入自动断电时会恢复充电（请参阅第 80 页）。

注意：相机底座仅为随附的 KODAK EASYSHARE 镍氢充电电池包充电。如果将相机放在使用任何其它类型电池（充电电池或非充电电池）的相机底座中，不会充电。

传送照片

将照片从相机传送至计算机：

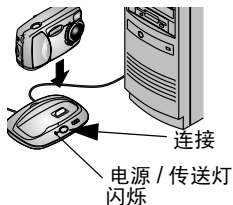

- 1 关闭相机，然后将相机放在相机底座上。
- 2 按连接按钮。

传送照片时，电源 / 传送灯闪烁绿色。传送照片过程中将暂停充电。

- 3 有关传送、编排、打印、电子邮件发送和编辑照片的详细信息，请参阅快速入门指南或 KODAK EASYSHARE 软件帮助。

注意：照片传送后，将相机留在相机底座中。传送完成八分钟后，相机底座根据需要恢复充电。

使用三脚架时的注意事项

不要将三脚架连接到相机底座上。从相机底座上卸下相机并将三脚架直接连接到相机上。

早期的相机底座型号

如果您拥有的是 KODAK EASYSHARE 相机底座，而不是 II 型相机底座，其功能与本章中所述的完全一样。唯一的不同之处是早期的相机底座拥有一个指示灯。

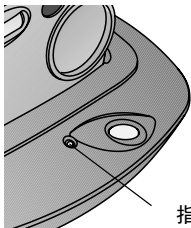

指示灯

指示灯状态：

稳定的绿色 — 相机妥善地放在相机底座中。

闪烁绿色 — 照片正在传送。

稳定的红色 — 电池包正在充电。

闪烁红色 — 出错。

9 故障排除

本章包含您的 KODAK EASYSHARE CX4300 数码相机或 II 型相机底座的帮助。

其他技术信息在 KODAK EASYSHARE Software CD 上的 ReadMe 文件中提供。有关故障排除更新信息，请访问我们的网站 <http://www.kodak.com/go/cx4300support>。

故障排除 — 相机

相机故障

相机		
故障	原因	解决方法
相机打不开。	电池安装不当。	取出电池，重新安装（第 5 页）。
	电池未充电。	更换电池或为电池重新充电（第 5 页、第 50 页）
	开关不完全处于“开启”位置。	关闭相机，然后重新打开（第 5 页）。
相机在低温下无法打开。	相机暴露在接近操作范围下限的温度中。	取出电池，缓慢地使相机和电池恢复室温。重新安装或装回电池（第 5 页）。

相机		
故障	原因	解决方法
相机无法关闭。	相机中安装了碱性电池。	不要使用碱性电池。关闭电源开关，取出碱性电池，更换为许可使用的电池类型（第 78 页）。 如果在更换电池时电源开关处于“开启”位置，则相机无法重新打开。在这种情况下，请关闭电源开关，然后再打开。
快门按钮不工作。	相机未打开。	打开相机（第 5 页）。
	相机正在处理照片，就绪灯在闪烁。	等候灯停止闪烁，然后再尝试拍摄另一张照片。
	存储卡或内置存储器已满。	将照片传送至计算机（第 46 页）、从相机删除照片（第 25 页）、切换存储位置（第 9 页）或插入带可用内置存储器的存储卡（第 9 页）。
照片部分缺失。	拍照时有东西遮住镜头。	拍照时请勿用手、手指或其他物体遮住镜头。
	您的眼睛或照片没有正确地放置在取景器中央。	将照片放置在取景器中央时，请在主体周围留些空间。

相机		
故障	原因	解决方法
在查看模式中，您无法在 LCD 中看到照片或者无法看到您希望看到的照片。	相机可能未使用正确的存储位置。	检查照片存储位置设置（第 9 页）。
在查看模式下，照片显示为黑屏。	照片是用另一相机拍摄或用其他软件生成的。	将照片传送至计算机（第 46 页）或者删除照片（第 25 页）。
照片色彩太深。	闪光灯没有开启或工作不正常。	打开闪光灯（第 15 页）。
	主体离闪光灯太远，闪光灯无法起作用。	移动相机，使相机和主体之间的距离不超过以下距离。3 米（9.8 英尺）。
	主体位于亮光之前（背光）。	使用补光闪光灯（第 15 页）或更换位置，避免使光线在主体的背面。
	光线太暗。	增加曝光补偿（第 19 页）。
存储卡插入或取出时，相机保持冻结状态。	存储卡插入或取出时，相机检测到错误。	关闭相机，然后重新打开。核实插入或取出存储卡之前相机已关闭。

相机		
故障	原因	解决方法
照片色彩太浅。	不需要使用闪光灯。	更改为 Auto Flash (自动闪光) (第 15 页)。
	使用闪光灯时，离主体距离太近。	移动相机，使相机和物体之间的距离至少有 0.5 米 (1.6 英尺) 。
	光线太亮。	减少曝光补偿 (第 19 页)。
存储的照片被损坏。	在就绪灯闪烁时取出存储卡。	确保在取出存储卡之前，就绪灯停止闪烁并关闭相机。
拍照后照片剩余数目未减少。	照片未占用足够的空间，无法减少照片剩余数目。	相机运行正常。继续拍照。
照片方向不准确。	相机检测到您在拍照时转动或倾斜了相机。	设置方向传感器 (第 21 页) 如果主体在您的上方或下方 (例如在空中或地板上)，请关闭方向传感器。

相机		
故障	原因	解决方法
照片不清晰。	镜头不干净。	清洁镜头(第 76 页)。
	拍照时，主体距离过近。	移动相机，使相机和主体之间的距离至少有 0.3 米 (11.8 英尺)；或者打开特写(第 18 页)。
	相机可能处于特写模式(第 18 页)且主体距离过远，无法正确对焦。	关闭特写(第 18 页)。
	拍照时，主体或相机移动了。	拍照时用手握牢相机，并在按下快门按钮后至少保持一秒钟。
	主体距离过远，闪光灯无法起作用。	移动相机，使相机和主体之间的距离不超过以下距离。3 米 (9.8 英尺)。
幻灯片无法在外置式视频设备上播放。	视频输出设置不正确。	调整相机视频输出设置 (NTSC 或 PAL, 第 38 页)。
	外置式设备设置不正确。	请参阅外置式设备的用户指南。
幻灯片无法在 LCD 上放映。	相机可能未使用正确的存储位置。	检查照片存储位置设置(第 9 页)。

相机 / 计算机通讯

相机通讯		
故障	原因	解决方法
计算机无法与相机通讯。	计算机上的 USB 端口配置有问题。	请参阅以下有关 KODAK EASYSHARE Software CD 的文件：USB.html 或者转至： www.kodak.com/go/camerasupport
	相机电源处于关闭状态。	打开相机(第 5 页)。
	电池未充电。	更换电池或为电池重新充电(第 5 页、第 50 页)
	膝上型计算机的某些高级电源管理实用程序会关闭端口，以便节省电池。	要停用这一功能，请参看您的膝上型计算机用户手册中的“电源管理”一节。
	软件未安装。	安装软件(第 42 页)。
	USB 电缆连接不牢。	将电缆连接到相机或计算机端口(第 45 页)。
	计算机上运行的应用程序过多。	从计算机上断开相机连接。关闭所有软件应用程序，重新连接相机，然后重试。

相机通讯		
故障	原因	解决方法
计算机无法与相机通讯	电池监视器或类似软件始终在运行。	在开启 KODAK 软件之前，关闭该软件。
无法将照片传送到计算机。“添加新硬件”向导找不到驱动程序。	计算机上未安装软件。	<ul style="list-style-type: none"> ○ 从计算机上断开 USB 电缆或相机底座。 ○ 安装 KODAK EASYSHARE 软件 (第 42 页)。
无法将照片传送到计算机。	软件未在计算机上完全或正确安装。	<ul style="list-style-type: none"> ○ 从计算机上断开 USB 电缆或相机底座。 ○ 卸载软件：“开始” → “设置” → “控制面板” → “添加 / 删除程序” ○ 重新安装 KODAK EASYSHARE 软件 (第 42 页)。 ○ 有关在不同操作系统 (第 69 页) 上安装 KODAK EASYSHARE Software 的信息，请访问 KODAK 网站。

MMC/SD 卡

MMC/SD 卡		
故障	原因	解决方法
相机无法识别您的 MMC/SD 卡。	存储卡可能未经过 MMC/SD 认证。	购买经过认证的 MMC/SD 卡（第 9 页）。
	存储卡可能损坏。	重新格式化存储卡（第 38 页） 小心：格式化会清除存储卡上的所有照片。
	相机中未插入存储卡或者存储卡未完全插入。	将存储卡插入卡槽，然后将其推入，使连接器就位（第 9 页）。
存储卡插入或取出时，相机保持冻结状态。	存储卡插入或取出时，相机检测到错误。	关闭相机，然后重新打开。 核实插入或取出存储卡时相机已关闭。

相机 LCD 信息

LCD 信息		
信息	原因	解决方法
无可显示图像	当前存储位置没有照片。	更改照片存储位置设置 (第 9 页)。
存储卡要求格式化	存储卡已损坏或是为另一部数码相机格式化的。	插入一张新存储卡或格式化存储卡 (第 38 页)。
无法读取存储卡 (请格式化存储卡或插入另一张存储卡)		
内置存储器要求格式化	相机内置存储器损坏。	格式化内置存储器 (第 38 页)。
无法读取内置存储器 (请格式化内置存储器)		
无存储卡, 文件未复制	相机中无存储卡。照片未复制。	关闭相机并插入存储卡。
没有足够的空间复制文件	复制目标位置 (内置存储器或存储卡) 没有足够的空间。	从复制目标位置删除照片 (第 25 页) 或插入一张新存储卡。
只读存储卡, 更改为内置存储器以进行拍摄	相机中的存储卡被写保护。	要拍照, 请插入一张新存储卡或将存储位置更改为内置存储器 (第 9 页)。
存储卡受保护 重设存储卡上的开关	存储卡上的开关处于写保护位置。	如 LCD 上所示, 请对开关进行复位操作。

LCD 信息		
信息	原因	解决方法
存储卡被锁定	相机中的存储卡被写保护。	要拍照，请插入一张新存储卡或将存储位置更改为内置存储器（第 9 页）。
Date/Time（日期/时间）条目屏幕自动出现。	您是首次打开相机；或者电池已取出较长时间；或者电池已耗尽。	重置时钟（第 7 页）。
相机温度过高。（相机将关闭。）	相机的内部温度过高，相机无法作业。取景器灯发出红光，相机在五秒后关闭。	在几分钟内保持相机关闭状态，然后重新打开。 如果信息重新出现，重复上述步骤，直至信息消失。
存储卡已满	相机中的存储卡无空间。	从存储卡中删除照片（第 25 页）、插入一张新存储卡或将存储位置更改为内置存储器（第 9 页）。
内置存储器已满	相机内置存储器中无空间。	从内置存储器删除照片（第 25 页）或将存储位置更改为 Auto（自动），并插入存储卡（第 9 页）。
无法识别的文件格式	相机无法读取照片格式。	将无法读取的照片传送至计算机（第 46 页）或者删除照片（第 25 页）。

LCD 信息		
信息	原因	解决方法
相机中没有地址簿（将计算机连接至重要的地址簿）	因为没有地址簿，所以未显示任何电子邮件地址。	创建地址簿并从您的计算机中复制地址簿。请参阅 KODAK EASYSHARE 软件帮助。

相机就绪灯状态

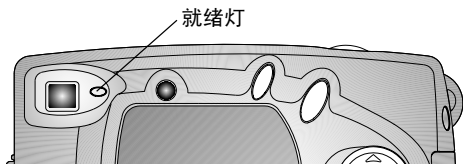

相机就绪灯		
灯状态	原因	解决方法
就绪灯没有打开，相机不工作。	相机未打开。	打开相机（第 5 页）。
	电池已耗尽。	更换电池或为电池重新充电（第 5 页、第 50 页）
	重新装入电池时，电源开关已开启。	关闭相机，然后重新打开。
就绪灯发出稳定的绿色。	相机已打开；已准备好拍照。	相机运行正常。

相机就绪灯		
灯状态	原因	解决方法
就绪灯闪烁红色。	电池电力不足或耗尽。	更换电池或为电池重新充电（第 5 页、第 50 页）
就绪灯呈稳定的红色。	相机的内置存储器或存储卡已满。	将照片传送至计算机（第 46 页）、从相机删除照片（第 25 页）、切换存储位置（第 9 页）或插入带可用内置存储器的存储卡。
	相机处理存储器已满。	请稍候。灯变成绿色后继续拍照。
	您的存储卡是只读存储卡。	将您的存储位置更改为内置存储器（请参阅第 9 页），或使用另一张存储卡。
就绪灯闪烁绿色。	正在处理照片，并将照片保存在相机中。	相机运行正常。
就绪灯闪烁橘黄色。	闪光灯未充电。	请稍候。灯停止闪烁并变为绿色后继续拍照。
	自动曝光或自动对焦未锁定。	松开快门按钮，重新调整照片。

故障排除 — II 型相机底座

II 型相机底座故障

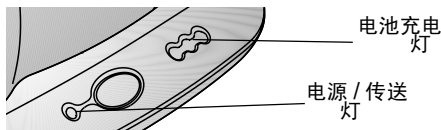

相机底座		
故障	原因	解决方法
照片未传送到计算机	交流电源适配器或 USB 电缆连接不牢。	检查连接状况（第 48 页）。
	软件未安装。	安装软件（第 42 页）。
	计算机上运行的应用程序过多。	关闭所有软件应用程序后再试。
	照片传送过程中，从相机底座取出相机。	重新将相机放在相机底座上，然后按连接按钮。
	未按连接按钮。	按连接按钮。

II 型相机底座灯状态



相机底座电源 / 传送灯		
灯状态	原因	备注
灯发出稳定的绿色	相机妥善地放在相机底座中。	相机和相机底座工作正常。
灯闪烁绿色	照片正传送至计算机。	
灯灭	相机未妥善地放在相机底座中。	卸下相机并使其重新就位 (第 50 页)。

相机底座充电灯		
灯状态	原因	备注
○○○ 无灯	充电尚未开始。	相机不在相机底座中。 相机已打开。关闭相机，开始充电。 相机中的电池不是 KODAK EASYSHARE 镍氢充电电池包。

相机底座充电灯		
灯状态	原因	备注
 一个绿灯	电池电力不足。	相机和相机底座工作正常。
 两个绿灯	电池未充满。	
 三个绿灯	电池已充满。	

相机底座错误灯		
灯状态	原因	备注
 一个闪烁的红灯	电池包安装不正确。	重新安装电池包 (第 49 页)。
	电池包或连接器插针损坏了。	检查损坏情况。
	相机和电池包暴露在过高或过低的温度下。	缓慢地使相机和电池包恢复室温。
	相机中的电池无法充电, 或者相机中未安装任何电池包。	安装 KODAK EASYSHARE 镍氢充电电池包 (第 49 页)。

10 获得帮助

有用的网站链接

http://www.kodak.com/go/pcbasics	查看在基于 WINDOWS 的计算机中浏览以及处理数码照片的帮助。
http://www.kodak.com/go/cx4300support	查看 KODAK EASYSHARE CX4300 数码相机的帮助。
http://www.kodak.com/go/cx4300downloads	下载最新的相机软件和固件。
http://www.kodak.com/go/onetouch	优化打印机，以获得更栩栩如生、丰富多采的照片。
http://www.kodak.com/go/camerasupport	查看有关相机、软件、附件等的产品支持。
http://www.kodak.com/go/cx4300accessories	购买各种数码相机附件。
http://www.kodak.com/go/EasyShareSWHelpWin http://www.kodak.com/go/EasyShareSWHelpMacOS9 http://www.kodak.com/go/EasyShareSWHelpMacOSX	获得安装 KODAK EASYSHARE 软件的帮助。
http://www.kodak.com/go/register	注册您的新 KODAK EASYSHARE CX4300 数码相机。

本用户指南中的帮助

有关您的相机、相机 / 计算机连接、相机底座或 MMC/SD 卡可能遇到的故障的帮助，请参阅第 9 章“故障排除”。

软件帮助

有关 KODAK EASYSHARE Software CD 上的软件帮助，请参阅快速入门指南或 KODAK EASYSHARE 软件帮助。

电话客户支持

如果您对软件操作或相机有疑问，可以直接与客户支持服务代表联系。

客户支持时间因地而异。

打电话之前

在打电话给客户支持代表之前，请将相机与计算机连接，坐在计算机前，并准备好以下信息：

操作系统 _____

处理器速度 (MHz) _____

计算机型号 _____

内存量 (MB) _____

您收到的确切错误信息 _____

安装 CD 版本 _____

相机序列号 _____

电话号码

澳大利亚	1800 147 701
奥地利 / Österreich	0179 567 357
比利时 / Belgique	02 713 14 45
巴西	0800 150000
加拿大	1 800 465 6325
中国	800 820 6027
丹麦 / Danmark	3 848 71 30
爱尔兰 / Eire	01 407 3054
芬兰 / Suomi	0800 1 17056
法国	01 55 1740 77
德国 / Deutschland	069 5007 0035
希腊	00800 441 25605
香港	800 901 514
印度	91 22 617 5823
意大利 / Italia	02 696 33452
日本	81 3 5644 5500
韩国	0798 631 0024
荷兰 / Nederland	020 346 9372
新西兰	0800 440 786
挪威 / Norge	23 16 21 33
菲律宾	1 800 1 888 9600
葡萄牙	021 415 4125
新加坡	800 6363 036

西班牙 /Espa?a	91 749 76 53
瑞典 / Sverige	08 587 704 21
瑞士 / Schweiz/Suisse	01 838 53 51
台湾	0080 861 008
泰国	001 800 631 0017
英国	0870 243 0270
美国	1 800 235 6325
美国以外地区	585 726 7260
国际收费电话	+44 131 458 6714
国际收费传真号码	+44 131 458 6962

这些电话号码有时会更改。要查看最新列表，请访问：
<http://www.kodak.com/US/en/digital/contacts/DAInternationalContacts.shtml>.

11 附录

本附录作为 KODAK EASYSHARE CX4300 数码相机、KODAK EASYSHARE II 型相机底座、MMC/SD 卡、电池和可用附件的技术信息资源。

相机规格

规格 — KODAK EASYSHARE CX4300 数码相机		
像素分辨率 (按质量设置)	最佳 - 3.2 MP, 低压缩	2080 x 1544, 1/5 JPEG 压缩
	较好 - 3.2 MP, 高压压缩	2080 x 1544, 1/10 JPEG 压缩
	良好 - 0.8 MP	1024 x 768, 1/5 JPEG 压缩
颜色	24 位, 数百万种色彩	
照片文件格式	EXIF 2.2 (JPEG 压缩)	
照片存储	16 MB 内置存储器 MMC (MultiMedia) 或 SD 卡, 选件	
取景器	光学—Reverse Galilean	
ISO 灵敏度	100	
闪光灯范围	0.5 到 3 米 (1.6 到 9.8 英尺)	
三脚架插口	6 毫米 (0.25 英寸) 镙纹	
视频输出	NTSC 或 PAL	
工作温度	32 至 104°F (0 至 40°C)	

规格 — KODAK EASYSHARE CX4300 数码相机

电源	电池	2 节镍氢电池，AA 充电 2 节 KODAK AA 数码相机电池 KODAK CRV3 锂电池 2 节锂电池，AA 不建议使用碱性电池
	电池包，仅相机底座	KODAK EASYSHARE 镍氢充电电池包，仅在相机底座中充电。 底座为相机供电。
	3V，直流电源输入	可以使用备选的交流电源适配器（请参阅第 80 页）。
镜头	类型	光学优质玻璃
	最大光圈	f/3.5
	2 倍变焦	2 倍数码变焦
	焦长	36 毫米（相当于 35 毫米相机）
	焦距	300 毫米（11.8 英寸）至无穷大
	焦距，特写	150 至 500 毫米（5.9 至 19.7 英寸）
尺寸	宽度	109 毫米（4.3 英寸）
	长度	41 毫米（1.6 英寸）
	高度	66 毫米（2.6 英寸）
重量	不带电池或存储卡 200 克（7.1 盎司）	

原出厂设置 — 相机

功能	出厂设置
日期 / 时间	2001/1/1; 12:00
日期标记	关闭
曝光补偿	0
闪光灯	自动
图像存储	自动
实时查看	关闭
方向传感器	开启
打印数量	1
质量	最佳 3.2 MP，低压缩
快速查看	开启
自拍定时器	关闭
幻灯片间隔	5 秒
视频输出	NTSC

升级软件和固件

利用您的 Kodak 软件和相机固件的最新增强功能。软件指 KODAK EASYSHARE Software CD 上随附的应用程序。相机固件是在相机上运行的内部软件。

要下载软件和固件的最新版本，请转至：

<http://www.kodak.com/go/cx4300downloads>

提示、安全、维护

- 始终遵循基本安全规定。请参阅相机随附的“重要安全说明”手册。
- 请勿使相机的油漆层接触任何化学品，例如防晒霜。
- 如果相机遇到恶劣的天气或者您怀疑有水进入相机，请关闭相机，取出电池和存储卡。让所有部件至少风干 24 小时，然后再使用相机。
- 清洁镜头和 LCD：
 - 1 轻轻地吹掉镜头或 LCD 上的尘土。
 - 2 轻轻地在镜头或 LCD 上吹气，使之潮湿。
 - 3 用无毛软布或未处理的镜头清洁纸轻轻地擦镜头或 LCD。

请勿使用清洁剂，除非是专门用于相机镜头的清洁剂。**请勿用经过化学处理的眼镜片清洁纸擦拭相机镜头或 LCD。这样做可能擦坏镜头。**
- 用清洁的干布擦拭相机的外壳。切勿使用刺激性或摩擦性清洁剂或有机溶液清洁相机或其任何部件。
- 服务协议在某些国家 / 地区可用。有关详细信息，请联系 Kodak 产品的经销商。
- 有关数码相机处置或回收的信息，请与当地政府机构联系。在美国，也可以访问 Electronics Industry Alliance（电子工业联盟）网站 www.eiae.org 或 Kodak 网站 www.kodak.com/go/cx4300support。

照片存储容量

照片文件大小可能各不相同。您能够存储的照片数量可能会有变化。要购买存储卡，请访问我们的网站

<http://www.kodak.com/go/cx4300accessories>。

	存储照片数：		
	最佳★★★	较好★★	良好★
16 MB 内置存储器	14	29	59
8 MB MMC/ 卡	7	14	29
16 MB 卡	14	29	59
32 MB 卡	29	59	120
64 MB 卡	59	120	240
96 MB 卡	90	180	360
192 MB 卡	180	360	720

查找 MMC/SD 卡上的照片

存储在 MMC/SD 卡上的照片使用一个多家相机制造商同意的标准。此标准允许您在不同的相机中使用存储卡。如果您使用读卡机检索文件，以下存储卡文件结构说明可能会有所帮助：

MISC 文件夹 — 包含您使用分享功能标记文件用于打印、电子邮件发送以及作为收藏时创建的订单文件。

SYSTEM (系统) 文件夹 — 用于更新相机固件。

DCIM 文件夹 — 根级文件夹，包含 **100K4300** 文件夹。每次打开相机或插入不同的存储卡时，DCIM 文件夹中的所有空文件夹都会被删除。

100K4300 子文件夹 — 包含存储卡上的所有照片。

存储卡文件命名规则

- 照片被命名为 DCP_nnnn.JPG，并依照其拍摄顺序编号。第一张照片被命名为 DCP_0001.JPG；允许使用的最大号码为 DCP_9999.JPG。
- 当存储卡在 \DCIM\100K4300 文件夹中包含一张命名为 DCP_9999.JPG 的照片时，其后的照片出现在一个新文件夹 (\DCIM\101K4300) 中，从照片 DCP_0001.JPG 开始。
- 即使您将照片传送至计算机或从相机中删除照片，相机对所有其后的照片继续使用连续号码。例如，如果最后拍摄的一张照片是 DCP_0007.JPG，然后您删除了该照片，则下一张照片会命名为 DCP_0008.JPG。
- 当您在相机中插入另一张存储卡时，下一张照片号码是在以下两个号码中较大的号码上加 1 获得：相机拍摄的最后一张照片号码或文件夹中现有最大照片号码。
- 如果您在非 KODAK EASYSHARE CX4300 数码相机的相机中使用存储卡，并且该相机制造商遵守此文件结构标准，则 \DCIM 文件夹包含该相机命名的一个文件夹。详情请参阅相机随附的文件。

使用电池

- 更换类型 — 您的相机可以使用以下电池类型：
 - 2 节 1.5v AA 锂电池
 - 1 节 KODAK CRV3 锂电池 *
 - 1 个 KODAK EASYSHARE 镍氢充电电池包，可以在 KODAK EASYSHARE 相机底座中充电 *
 - 2 节 1.2v AA 镍氢 (Ni-MH) 电池，可充电 *
 - 2 节 KODAK 数码相机电池 *

* 请到我们的网站 <http://www.kodak.com/go/cx4300accessories> 购买这些电池。

为了使电池寿命较长，而且为了确保相机可靠地工作，我们不建议使用而且不支持使用碱性电池。

- 要尽可能延长电池寿命，请限制以下活动：
 - 使用实时查看（将 LCD 用作取景器，请参阅第 14 页）
 - 在 LCD 上查看照片（请参阅第 24 页）
 - 过多使用闪光灯
- 电池触点蒙上灰尘可能影响电池寿命。因此，在将电池装入相机之前，请请一块洁净的干布擦拭触点。
- 电池性能在 41° F (5° C) 以下温度条件下会降低。在寒冷的天气中使用相机时要配备备用电池，而且要注意保暖，以便拍照时使用。不要丢弃温度很低且不工作的电池。返回室温时，它们可能还可以使用。

期望的电池寿命

电池类型	每组电池拍摄的照片数（近似值）*
2 节 KODAK AA 数码相机电池	135
KODAK CRV3 锂电池	380
2 节 KODAK AA 锂电池	315
KODAK EASYSHARE 镍氢充电电池包	180
两节 KODAK AA 镍氢充电电池	（每组充电电池）

* 基于 Kodak 客户电池寿命的检测方法。

节电功能

在相机不用时关闭 LCD 或相机。

相机状态	如果不活动，LCD 将在以下时间间隔后关闭：	如果不活动，相机将在以下时间间隔后关闭：	重新激活相机：
LCD 关闭	不适用	8 分钟 (自动断电)	按任意按钮
LCD 开启；实时查看、查看、任何菜单屏幕	1 分钟		
快速查看开启	5 秒		
放映幻灯片	幻灯片放映结束后 1 分钟		
任何状态	不适用	1 小时 (相机关闭)	关闭电源开关，然后再打开

光学交流电源适配器

要节省电池电力，请在我们的网站

<http://www.kodak.com/go/cx4300accessories> 上购买 3V KODAK 数码相机交流电源适配器。

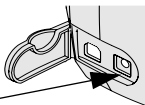

直流电输入
端口

- 查看、复制和传送照片时使用 3v 交流电源适配器。
- 将 3V 适配器连接到相机的直流电输入端口和电源插座。

**CAUTION:**

不要将 3v 数码相机交流电源适配器与 KODAK EASYSHARE 相机底座一起使用；它不兼容。

II 型相机底座规格

规格 — KODAK EASYSHARE II 型相机底座		
与计算机通讯	USB	KODAK EASYSHARE 相机随附的电缆
尺寸 (无接插件)	宽度 / 厚度 / 高度	5.9 英寸 / 4.1 英寸 / 1.4 英寸 (150 毫米 / 104 毫米 / 35 毫米)
	重量	156 克 (5.5 盎司)
指示灯	电源 / 传送	表示正在工作 / 传送照片
	充电, 3 个灯	表示正在充电和出错
输入电压		7 ± 0.7 V 直流电
电源	直流电输入	交流电源适配器随相机底座一起提供

监管信息

FCC 规章条例执行保证

本设备符合 FCC 规则第 15 章规定。操作受以下两个条件的限制：1) 本设备不得引起有害干扰，以及 2) 本设备必须接受收到的任何干扰，包括可能引起不良操作的干扰。

本设备已经过测试，根据 FCC 规则第 15 章之规定，符合 B 类数码设备的限制。此类限制旨在为居民安装提供防止有害干扰的合理保护。

本设备生成、使用和辐射无线电频率能量，如果不依照说明安装或使用，则可能对无线电通讯造成有害干扰。但是，无法担保在某一特定安装中不会出现此类干扰。

如果本设备确实对无线电或电视接收造成有害干扰（可用关闭后再打开设备的方法确定），我们鼓励用户使用下列一种或多种方法尝试纠正出现的干扰：1) 改变接收天线的方向或重新放置接收天线的位置；2) 增大设备和接收装置之间的距离；3) 将设备连接在与接收装置连接的不同的线路插座上；4) 向经销商或有经验的无线电/电视技术人员征求其他建议。

任何未经负责执行规范一方明确许可的更改或改动均可能使用户丧失操作设备的权利。必须使用所有随产品提供的屏蔽接口电缆或在其他地方规定在产品安装中指定使用的其他部件或附件，以便确保符合 FCC 的规则。

加拿大通讯部（DOC）声明

符合通讯部（DOC）B 类规定——本 B 类数码装置符合加拿大 ICES-003。

Observation des normes-Class B—Cet appareil numérique de la classe B est conforme à la norme NMB-003 du Canada.

VCCI Class B ITE

この装置は、情報処理装置等電波障害自主規制協議会（VCCI）の基準に基づくクラスB情報技術装置です。この装置は、家庭環境で使用することを目的としていますが、この装置がラジオやテレビジョン受信機に近接して使用されると、受信障害を引き起こすことがあります。

取扱説明書に従って正しい取り扱いをして下さい。

中文翻译：

这是基于 Voluntary Control Council for Interference from Information Technology Equipment (VCCI) 标准的 B 类产品。在家庭环境中，如果在收音机或电视接收设备旁使用本设备，则会造成无线电干扰。请按使用手册安装和使用本设备。

索引

字母

CRV3 电池，安装 5

DCIM 文件夹，卡 77

EASYSHARE 软件，安装 42

Internet，有用的网站
链接 69

KODAK EASYSHARE 软件 46

KODAK 软件

安装 42

传送照片 46

获得帮助 46, 70

KODAK 数码相机电池 5

Kodak 网站 69

LCD (液晶显示屏)

查看照片 24

查看最后一张照片 14

错误信息 61

打开快速查看 37

关闭快速查看 37

显示语言 6

用作取景器 14

照片位置图标 8

状态栏 8

MACINTOSH

安装软件 43

系统要求 41, 42

MISC 文件夹，卡 77

MMC/SD 卡

插入 9

存储容量 77

打印自 46

格式化 38

故障排除 60

设置存储位置 10

文件结构 77

文件名约定 78

照片位置 9

NTSC，视频输出设置 38

PAL，视频输出设置 38

ReadMe 文件 53

SD 卡，插入 9

URL，Kodak 网站 69

USB 电缆，连接器 iii, 45,
48

WINDOWS

安装软件 43

系统要求 41

A

安全 76

安装

MMC/SD 卡 9

电池 5
电池包 49
接插件，相机底座 48
软件 42
按钮，相机 iv

B

帮助

电话支持 70
计算机 69
排除相机底座故障
65-67
排除相机故障 53-64
软件 70
网站链接 69

包装内容

相机 3
相机底座 47

保护图标 23

保护照片 26

背光场景 19

变焦

按钮 iv, 6
光学，数码 16

标记照片

打印数量默认值 36
分享模式 31
时间和地点 31

用于打印 32

用于电子邮件发送 32

用于收藏 34

补偿，曝光 19

补光闪光灯 15

C

菜单

标记照片 31

查看模式 24

分享模式 31

拍摄模式 16

拍照 16

设置模式 35

图像存储，设置 10

菜单按钮 iv

查看

相机信息 39

照片信息 30

查看按钮 iv

查看模式

菜单 24

查看照片 23

概述 10

照片信息 23

转至该模式 23

查看照片

保护 26

- 放大 26
- 放映幻灯片 27
- 拍摄后 14
- 拍摄时 14
- 删除 25
- 已放大 26
- 在 LCD 上 24
- 在外置设备上 28
- 照片信息 30
- 充电灯，II 型相机底座 50, 66
- 传送灯，相机底座 66
- 存储卡
 - 插入 9
 - 存储容量 77
- 存储器
 - 存储位置设置 9
 - 内置存储器或存储卡 9
- 存储容量，存储器 77
- 存储位置 10
- 错误灯，相机底座 67
- 错误信息 61
- D
- 打开和关闭相机 5
- 打印
 - 本用户指南 1
 - 从存储卡 46
 - 更改默认数量 36
 - 已标记的照片 32
 - 优化打印机 69
 - 照片 2, 46
- 打印尺寸，按质量设置 20
- 打印图标 23
- 大印刷字体，本用户指南 1
- 带，腕 4
- 灯
 - II 型相机底座 50, 66–67
 - 就绪，相机 13, 63
 - 相机底座 52
 - 自拍定时器，相机 iii, 19
- 底座，相机请参阅相机底座
- 底座接插件
 - 定制 3
 - 通用 48
- 电池
 - 打开相机 5
 - 电池状态 8
 - 电力图标 23
 - 电源状态 8
 - 更换类型 78
 - 碱性警告 5

- 可选交流电源适配器，
 - 相机 80
- 提示 78
- 为电池包充电 50
- 延长电池寿命 79
- 用相机底座 47
- 照片容量 79
- 装入 5
- 装入电池包 49
- 电话支持 70
- 电缆
 - USB，连接底座 48
 - USB，连接相机 45
 - 电源，相机底座 48
 - 电源，相机可选 80
 - 视频 28
- 电视，查看照片 28
- 电源
 - 相机底座 48
- 电源灯，相机底座 66
- 电子邮件发送照片 32
- 电子邮件图标 23
- 调整
 - 曝光 19
 - 照片质量，分辨率 20
- 定时器，快门延迟 18
- 定制接插件 48
- 定制相机设置 35
- 断电，自动 80
- 多张，查看缩略图 25
- F
 - 返回上一个菜单 36
 - 方向传感器 21
 - 放大照片 26
 - 放映幻灯片 27
 - 分辨率，设置 20
 - 分享按钮 iv
 - 分享模式
 - 标记收藏 34
 - 打印标记 32
 - 电子邮件发送标记 32
 - 概述 10
 - 转至该模式 31
- 符合 FCC 81
- 符合 VCCI 82
- 符合加拿大标准 82
- 服务与支持 70
- 复制照片
 - 内置存储器到存储卡 29
 - 至计算机 46, 51
- 附件，购买 69

G

概述

相机功能 iii-iv

相机模式 10

盖，镜头 4

格式化，内置存储器 /
存储卡 38

更改存储位置 10

更换电池，类型 78

功能，相机概述 iii-iv

故障排除

MMC/SD 卡 60

错误信息 61

通讯 58

相机 53-64

相机底座 65-67

相机底座灯 66-67

相机就绪灯 63

固件

版本 39

升级 69, 75

关闭，自动 80

关于

相机信息 39

照片信息 30

管制信息 81, 82

规格

II 型相机底座 81

MAC OS 41, 42

基于 WINDOWS
的 OS 41

相机 73

H

红眼，闪光灯 15

幻灯片

放映 27

故障 57

继续循环 28

J

计算机

传送照片 46, 51

连接相机 45

连接相机底座 48

系统要求 41

碱性电池，警告 5

箭头按钮 6

将照片传送至计算机

46, 51

焦距，特写 18

交流电源适配器，

可选 80

接插件，用于相机底座

定制 48

通用 47, 48

镜头

规格 74

清洁 76
镜头盖 4
就绪灯
 拍照 13
 状态 63
距离限制，特写 18

K

卡，存储 9, 77, 78
开关 iii, 5
可拆卸存储卡 9
客户支持号码 70
快门
 位置 iv
快门按钮
 故障 54
 拍照 13
 自拍定时器延迟 18
快速查看
 查看最后一张照片 14
 关闭 37
 删除照片 14
垃圾箱，删除 14, 25

L

连接相机
 首先，重要说明 45

 至计算机，
 USB 电缆 45
 至相机底座 50
连接相机底座 48
链接，万维网 69

M

模式
 查看 23
 分享 31
 拍摄 13, 16
 设置 35
 相机，概述 10
模式指示器图标 23
默认值
 更改打印数量 36
 原始出厂设置 75

N

内容
 相机包装 3
 相机底座包装 47
内置存储器
 格式化 38
 更改存储位置 10

P

拍摄模式
 从其它模式返回 16

- 访问菜单 17
- 概述 10
- 拍照 13
- 拍照
 - 菜单 16
 - 更改选项 16-21
 - 将 LCD 用作取景器 14
 - 拍摄模式 13
 - 设置质量 20
 - 特写 18
 - 自拍定时器 18
- 曝光，调整 19
- Q
- 清洁相机，镜头 76
- 取景器
 - 镜头 iii
 - 拍照 13
 - 转而使用 LCD 14
- 确定按钮 iv, 6
- R
- 日期
 - 加印在照片上 20
 - 设置 7
- 日期标记 20
- 容量
 - 电池 79
 - 内置存储器 / 存储卡 77
- 软件
 - 安装 42
 - 帮助 46, 70
 - 升级 69, 75
- S
- 三脚架，连接 iii, 52
- 删除
 - 快速查看期间 14
 - 受保护的图片 26
 - 通过格式化 38
 - 照片 25
 - 最后一张照片 14
- 删除按钮 iv
- 闪光灯，设置 15
- 闪光灯按钮 iv
- 设置
 - NTSC/PAL 38
 - 分辨率 20
 - 日期和时间 7
 - 闪光灯 15
 - 时钟 7
 - 视频输出 38
 - 语言 6
 - 照片存储位置 9
 - 照片质量 20

- 自拍定时器 18
- 设置模式
 - 返回上一个 36
 - 概述 10
 - 使用 35
 - 转至该模式 35
- 升级软件 / 固件 69, 75
- 时间, 设置 7
- 时钟, 设置 7
- 实时查看
 - 打开 37
 - 将 LCD 用作取景器 14
- 视频输出, 设置 28, 38
- 收藏
 - 标记用于 34
 - 图标 23
- 数码变焦 16
- 数码照片, 使用 46
- 四向箭头按钮 6
- 缩略图, 在 LCD 上查看 25

T

- 特写场景 18
- 提示
 - ReadMe 文件 53
 - 安全 76
 - 电池指南 78
 - 维护 76

- 通讯故障 58
- 通用接插件 48
- 图标
 - 查看菜单 24
 - 分享菜单 31
 - 拍摄菜单 17
 - 设置菜单 35
 - 相机状态 8
 - 照片信息 23
- 图像存储菜单 10

W

- 外置式视频设备
 - 设置视频输出 38
- 外置视频设备
 - 查看照片 28
- 腕带, 附接 4
- 网站链接 69
- 为电池包充电 50
- 维护, 相机 76
- 文件夹, 卡 77
- 文件名, 卡 78

X

- 系统文件夹, 卡 77
- 系统要求
 - MAC OS 41, 42
 - 基于 WINDOWS 的 OS 41

下载

软件 / 固件 75

照片 46, 51

显示故障 54

显示器，要求 41

显示照片 23

相机底座

USB 连接 48

安装接插件 48

包装内容 47

传送照片 51

灯状态 66

电源连接 48

使用 47

停放相机 50

为电池包充电 50

早期型号 52

相机维护 76

信息

产品支持 69

关于相机 39

关于照片 30

型相机底座规格 81

休眠模式 80

循环，幻灯片 28

Y

要求

MAC OS 41, 42

基于 WINDOWS

的 OS 41

语言，设置 6

Z

照片 20

保护 26

标记 32, 34

查看 14, 23, 24, 25, 28

传送至计算机 46, 51

存储容量 77

存储位置 9

打印 2, 46

打印已标记的 32

电子邮件发送，

已标记 33

放大 26

复制 29

拍摄 13

日期印记 20

删除 25

特写 18

文件命名 78

下载 46, 51

信息，查看 30

在计算机上使用 46

在卡上查找 78

质量设置 20

状态信息 23

- 照片信息图标 23
- 支持，技术 69-72
- 指南，电池 78
- 质量
 - 设置 20, 77
 - 以数码变焦打印 16
- 注册相机，网站 69
- 装入
 - MMC/SD 卡 9
 - 电池 5
 - 电池包 49
 - 接插件，相机底座 48
 - 软件 42
- 状态，相机 8
- 自动
 - 存储位置 10
 - 断电 80
- 自动闪光 15
- 自拍定时器 18