

Joyoung 九阳

使用说明书

九阳料理机

型号：JYL-B060/B061
JYL-B062/B063
JYL-B065



九阳股份有限公司
Joyoung Company Limited

地址：山东济南市槐荫区新沙北路12号
传真：0531-87901901 邮编：250118
网址：www.joyoung.com

全国服务热线：

0531-87918008
0531-87901018
400-6186-999

尊敬的用户，感谢您使用九阳多功能食品料理机，
为了便于您正确的操作本机器，在使用前请仔细阅读
本说明书。请务必认真阅读第五章“注意事项”。

(本说明书中技术规格如有变更恕不另行通知)

目录

前言.....	1
第一章 部件及名称.....	2-3
第二章 使用方法.....	4-10
第三章 产品特性.....	11
第四章 技术参数.....	12
第五章 注意事项.....	12-13
第六章 清洁保养.....	13
第七章 故障分析及排除.....	14
第八章 装箱明细.....	14

前言

您好，感谢您使用九阳多功能食品料理机，为了使您
能正确地使用和维护本产品，我们特地编写了这本说明书，
请您在使用前仔细阅读，并且妥善保存，以便以后查阅。

这本说明书仅适用于九阳股份有限公司“JYL-B060/
B061/B062/B063/B065”料理机产品，九阳股份有限公司
对该说明书保留最终解释权，书中所有的内容仅供用户使
用与维护时参考，未尽事宜，欢迎用户向本公司的客户服
务部门咨询。本书不足与错误之处，欢迎广大用户提出宝
贵意见，愿九阳料理机给您的生活带来温馨、便捷与健康。

部件明细

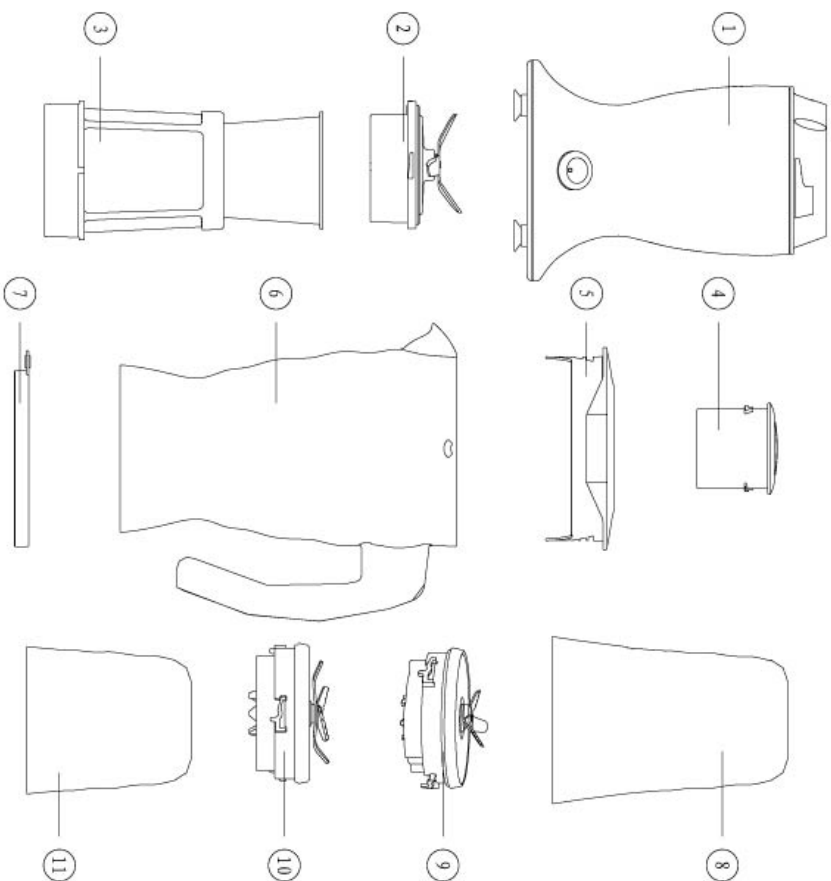

号码	名称	数量
①	主体	1
②	搅拌刀座	1
③	过滤网	1
④	量杯	1
⑤	搅拌杯盖	1
⑥	搅拌杯	1
⑦	杯底盖	B060, B063, B065 各1个
⑧	调理杯	B060, B061, B063, B065 各1个
⑨	调理刀座	B060, B061, B063, B065 各1个
⑩	干磨/绞肉刀座	B060, B061, B063, B065 各1个
⑪	干磨/绞肉杯	B060, B063, B065 各2个 B061, 1个

第二章 使用方法

在初次使用产品之前，请彻底清洗与食材接触的部件。
(参见“第六章 清洁保养”)

本产品主要功能为搅拌(带过滤)、绞肉、干磨、干碎，通过不同部件的组合可实现不同的功能。

档位

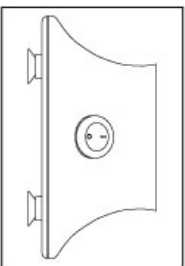

“○”：关闭、停止工作。
“|”：启动，开始工作。

选择刀座/杯体

功能	组合方式	用途
搅拌	主体+搅拌刀座+搅拌杯+搅拌杯盖+量杯	用于做豆浆、果汁等，如与过滤网一起使用，渣会留在过滤网中，能做出特别细腻的豆浆、果汁等
	主体+搅拌刀座+搅拌杯+搅拌杯盖+量杯+过滤网	
调理	主体+调理刀座+调理杯	适应于做奶昔、果汁、面膜、干碎等
干磨	主体+干磨/绞肉刀座+干磨/绞肉杯	用于干性食材的打碎研磨
绞肉	主体+干磨/绞肉刀座+干磨/绞肉杯	用于肉类食材的加工

准备加工

确认输入电压220V~50HZ之后，插好插座，接通电源。

加工食材

搅拌——搅拌杯使用(不带过滤网) - 适用于B060系列产品

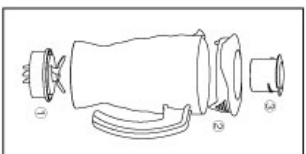

- ① 将搅拌刀座与搅拌杯旋紧；
- ② 将食材切成2-3厘米块状放入搅拌杯中；
- ③ 顺时针旋紧搅拌杯盖与量杯。

2. 将搅拌杯顺时针旋紧在主体上。

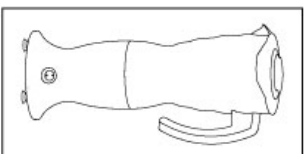

3. 插入电源，打开开关至“|”，开始工作。搅拌加工时间不得超过1分钟。

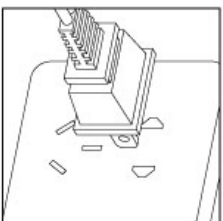

4. 加工完成，关闭开关至“○”处，按下电源，将搅拌杯从主体上卸下，旋转搅拌杯盖，将食材从搅拌杯嘴倒出即可。

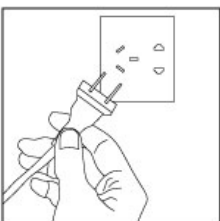

搅拌——搅拌杯使用（带过滤网）-适用于B060系列产品

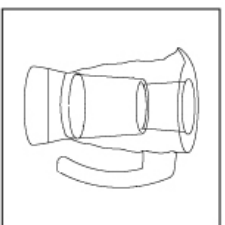

1. 将过滤网放入搅拌杯中，确保过滤网上的凹槽正好对准搅拌杯内的塑料凸筋，向下压紧。

2. 盖上搅拌杯盖，固定过滤网。

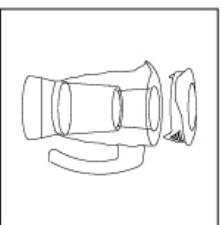

3. 用量杯量取要加工的固体食材，通过杯盖上的加料口放入过滤网，注意加入食材的量不要超过最大刻度。如果是做豆浆，放入浸泡后的湿豆每次最多两平杯（120克以内），加水至刻度线800ml以下。



4. 将量杯旋入搅拌杯盖上的加料口中，旋紧为止（如果之前没有从杯盖上拿下则无此动作）。

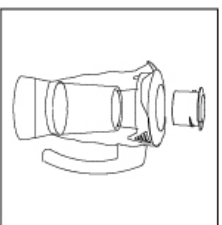

5. ①插入电源，打开开关至“|”，开始工作。
②连续工作时间不得超过1分钟。

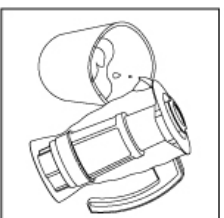
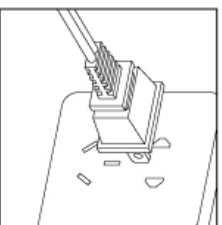

6. 加工完成，将旋钮开关旋至“○”处，按下电源，将搅拌杯从主体上卸下，旋转搅拌杯盖，将食材从搅拌杯嘴倒出。（生豆浆需煮熟后食用）

注：

- 接通电源前，请确保搅拌杯盖已正确盖上，且量杯也正确旋紧。
- 干食材在放入过滤网之前，必须先泡软，如大豆。加工食材较多时不要同时把所有的食材放入过滤网中。先加工较小的量，让机器工作片刻，把机器关掉，再加入另一份较小的量，重复这个程序，直到加工完为止。
- 一般搅拌功能在30秒内能完成制作，如在1分钟内未能达到您所诉求的效果，请将本产品关掉1-2分钟后再进行加工。这样有利于延长机器寿命。

搅拌——调理杯使用-适用于B060、B061、B063、B065

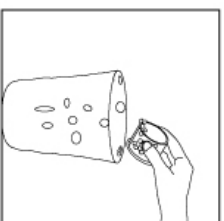

1. 将食材切成2-3厘米块状放入调理杯中，注意不要超过最大刻度线，否则将影响产品使用寿命；干碎时请不要超过80g，否则影响干碎效果。

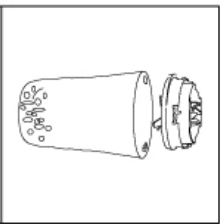

2. 将調理刀座与調理杯旋紧：顺时针将卡口拧紧在主体上。

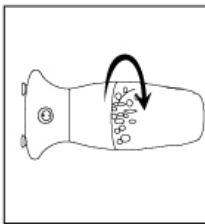

3. 插入电源，打开开关至“|”档，开动机器，连续工作时间不得超过1分钟。

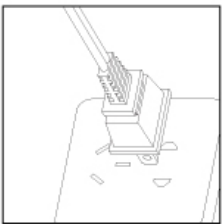

注：

· 一般調理功能在30秒内就能完成調理制作，如在1分钟内未能达到您所诉求的效果，请将本产品关掉1-2分钟后再进行加工。这样有利于延长机器寿命。

· 使用干磨功能时，若在10秒内仍无法达到意想效果，则请将开关拨至“○”然后再拨至“|”如此重复几个循环即可到达意想效果。

干磨——适用于B060、B061、B063、B065

1. 将食材放入干磨杯中，注意加入量不能超过最大刻度（约80g）。

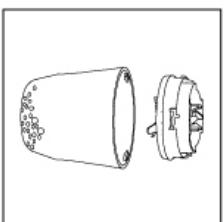
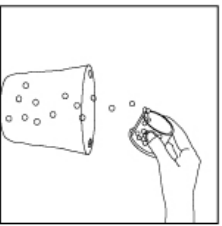

2. 将拧紧的干磨/绞肉刀座与干磨/绞肉杯翻转过来，放到主体上，并按顺时针方向拧紧，将它和主体固定装牢。

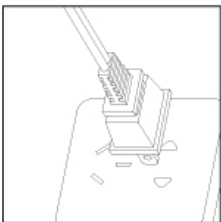

3. ①将电源插头插入插座，接通电源。
②将开关拨至“|”，产品启动。
③干磨功能连续工作时间不得超过1分钟。
④加工完成后，请将插头从电源插座中拔出，切断电源。
⑤逆时针转动杯体，从主体上取出杯体。抓住干磨刀座轻轻抖动几下，让粉末聚集到杯体里，然后将刀座按逆时针方向旋开，将粉末从杯体倒出即可。

注：

· 丁香、八角、茴香等必须和别的食材一起加工。否则可能会磨损产品的塑料材料。

· 加工丁香、茴香和肉桂这些食材时，干磨/绞肉杯杯体可能会变色。

· 不要用于磨绞肉杯加工液体及水分较多的食材，例如水果、果汁等。

· 如要连续磨多次食材，建议在磨完前一种后，先将杯体和刀座上的粉末清除干净，再磨后一种食材，避免下一次干磨时刀座和杯体拧不紧，同时避免前一次的粉末带到后一次粉末中。

· 干磨/绞肉杯不适合加工过硬的食材，如豆蔻。

· 一般干磨功能在30秒内就能完成干磨制作，如在1分钟内未能达到您所诉求的效果，请将本产品关掉1-2分钟后再进行加工。这样有利于延长机器寿命。

绞肉——适用于B060、B061、B063、B065

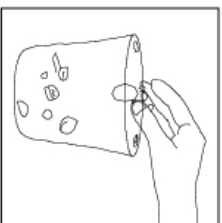

1.将食材切成约1-2厘米的小块加入绞肉杯中，注意不能超过杯子最大容量（约80g）。

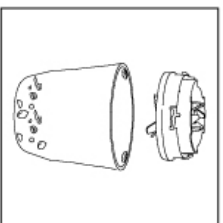

2.将干磨/绞肉刀座与干磨/绞肉杯拧紧翻转过来，放在主体上，并按顺时针方向拧紧，将它和主体固定装牢。

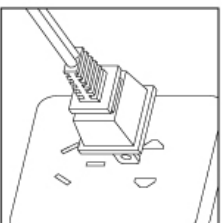

- 3.①将电源插头插入插座，接通电源。
- ②将开关拨至“|”档，产品启动。
- ③绞肉连续工作时间不得超过30秒。
- ④加工完成后，请将插头从电源插座中拔出，切断电源。

·一般30秒内就能完成绞碎，在此时间内未达到您所诉求的效果，请将本产品关掉1-2分钟后再进行加工。这样有利于延长机器寿命。

·如果食材粘在绞肉杯上，应关闭机器，用硬质器具如：筷子，刮下后再进行工作。

·如果机器因为食材分布不均匀而抖动，应把机器停下来，把食材均匀地分布在绞肉刀的表面，再开启机器。开始十秒内，请用手按住绞肉杯。

多功能组合，样样精通

型号	搅拌（过滤）	调理	干磨	绞肉	干碎
JYL-B060	▲	▲	▲	▲	▲
JYL-B061	▲	▲	▲	▲	▲
JYL-B062	▲				
JYL-B063	▲	▲	▲	▲	▲
JYL-B065	▲	▲	▲	▲	▲

专利

- 鸳鸯蝴蝶刀，瞬间粉碎食材（申请专利保护中）
- 自动对中连接头机构，寿命更长（申请专利保护中）

料理轻松

- 人性化设计，操作更方便
- 可拆卸式部件，清洗更方便

安全可靠

- 多重安全防护，使用更放心
- 食品级健康材质，使用更安心

品质高贵

- 波纹杯体，彰显个性
- 高质感蚀纹材质，彰显品质

第四章 技术参数

额定电压	220V~
额定频率	50Hz
额定功率	250W
搅拌、調理、干磨连续运转时间	≤ 60s
绞肉连续运转时间	≤ 30s
间隔时间	≥ 120s

本产品为 II 类电器，不需外加接地装置。

企业标准：Q/JY 002-2008

第五章 注意事项

1. 本产品输入电压为220V~50Hz，请确认后在使用。
2. 本产品属于V连接，如果电源线损坏，为避免危险，必须由制造厂或其维修部或类似的专职人员来更换。
3. 在拆、装或调校产品的任何部件之前，务必拔下电源插头。
4. 请勿用手接触刀片，特别是产品插在电源上时，以避免伤害，特别是老人与小孩。
5. 正确装上杯体之前，请勿将刀和刀座单独安装在主体上。
6. 严禁杯体空转（杯中无食材工作）及超负荷使用。
7. 刀座与杯体组合须完全拧紧，以避免产品工作时发生漏水、杯子脱落等异常。

8. 请勿将过热的食品（最高温度80℃）放进搅拌杯中加工。

9. 放入食材质量不可超过杯体容量的最大刻度。

10. 请待电机和刀片停止转动，并确保插头从电源插座中拔下后，再取下杯体。

11. 如在操作过程中机器产品停止工作，可能是电机过热造成，请关闭开关20-30分钟后在使用。

12. 请严格按照额定工作时间操作：连续搅拌、調理、干磨、干碎工作时间不得超过1分钟，如果操作还未完成，应将电源关掉冷却2分钟后再次启动；绞肉工作不能超过30秒，连续工作30秒后，必须间隔2分钟后才使用。以30秒间隔2分钟为一周期，连续工作3个周期后必须间隔15分钟，待马达冷却后再工作。这样有助于延长产品使用寿命。

13. 本产品的調理杯、干磨杯/绞肉杯、搅拌刀及刀座、干磨刀座允许用沸水消毒，但不允许沸水煮。搅拌杯不允许沸水消毒。

14. 请勿将主体放入水或其他液体中，也不能在水或其他液体下冲洗。

15. 请勿使用钢丝绒、研磨性清洁剂或腐蚀性液体（例如汽油或丙酮）来清洁产品。

16. 产品应储存在儿童不易触及的地方，切勿让肢体不健全、感觉或精神上有障碍或缺乏相关经验和知识的人（包括儿童）使用或玩耍本产品。

第六章 清洁保养

1. 清洁产品前，务必先将电源插头拔掉。

2. 使用后应立即清洗产品及其部件最为容易。

3. 搅拌刀座的密封圈是可拆卸的，建议每次使用后，都将密封圈取下清洗，擦干或晾干后再装回刀座上。

4. 主体外部可用湿布擦拭。

5. 本产品应储存于干燥处并避免紫外线直接照射。

6. 在储存产品前，应确保产品是清洁且干燥的。

第七章 故障分析及排除

故障现象	原因分析	故障排除
1.产品不工作	确认杯体与刀座、主体之间是否拧紧	需拧紧
2.刀片微动	确认刀片是否被食材缠绕住或卡死	关机后，取出食材，切成小片
3.异常振动或噪音大	容器与刀座是否拧紧，杯体内是否放入超量食材	拧紧容器与刀座，取出杯体食材，分次按允许量操作
4.搅拌杯漏水	确认搅拌杯与刀座是否拧紧，搅拌杯是否破裂，是否漏放密封圈	拧紧搅拌杯与刀座，放置密封圈并保持平整
5.使用中突然停止	可能是现象1的原因，或电机过热	过热则停止20-30分钟后再使用

备注：

- 以上为常见故障诊断和排除方法，对于其它故障，请与本公司客户服务联系，或直接到本公司指定的维修点进行修理，切勿自行拆卸修理。
- 全国服务热线：0531-87918008，0531-87901018，400-6186-999。
- 本公司指定维修点明细见保修卡。

第八章 装箱明细

名称	料理机	说明书	保修卡	食谱
数量	1台	1本	1本	1本

本说明书中数据由九阳研发中心数据库提供。