

**Panasonic®**

**使用说明书**

2.4 GHz 数字无绳电话机

原型号 **KX-TG2851CN**

中国专用型号

**HWDLCD3939(2851)P/TSD**

原型号 **KX-TG2852CN**

中国专用型号

**HWDLCD3939(2852)P/TSD**

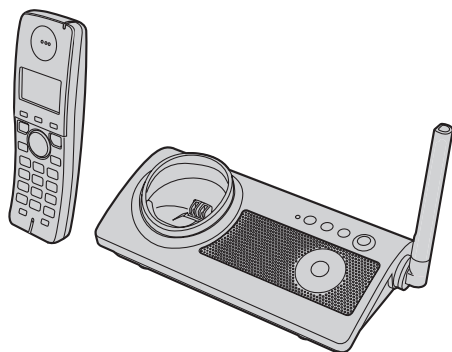

图中原型号为 KX-TG2851CN。

本机可兼容来电显示功能。若要使用本功能，您必须到当地电信部门申请此项服务。

**首次使用前电池应充电 6 小时。**

请在使用本机前阅读本使用说明书并妥善保存以备将来参考。

## 目录

### 前言

关于本使用说明书	5
扩展您的电话	5
附件信息	6
重要安全事项	7
为取得最佳性能	8

### 准备工作

连接	9
安装电池/更换电池	10
电池充电	11
控件与显示	13
控件	13
显示屏	15
使用子机的初始设置	16
设定拨号方式	16
设定日期和时间	17

### 拨打电话/接听电话

拨打电话	18
接听电话	19
通话中的重要功能	20
保留按钮	20
静音按钮	20
通话音质	21
呼叫共享	21
闪断按钮	21
适用于呼叫等待服务用户	21
暂时音频拨号（适用于转盘/脉冲服务用户）	22
通话录音	22

### 电话簿

子机电话簿	23
添加条目至电话簿中	23
输入姓名	24
呼叫电话簿中的联系人	26
编辑电话簿中的条目	27
删除电话簿中的条目	27
连拨功能	28
复制电话簿条目	28

复制一个条目	28
复制所有条目	29

### 来电显示服务

来电显示服务	30
来电拒听（黑名单）	31
来电记录	32
查看来电记录并回叫	32
回叫之前编辑来电者的电话号码	32
在电话簿中保存来电者信息	32
在黑名单中保存来电者信息	33
删除来电者信息	33

### 可编程设置

子机编程指南	34
在显示屏菜单间滚动进行编程	34
使用直接命令编程	36

### 应答系统功能

应答系统	38
录制问候留言	38
删除问候留言	39
预录问候留言	39
开启/关闭应答系统	39
来电监听	39
收听留言	40
使用座机	40
使用子机	40
内存容量	42
远程操作	42
远程使用应答系统	42
应答系统设置	43
外线密码	43
响铃次数	44
来电者的录音时间	44

### 多机操作

内线通话	45
进行内线通话	45
应答内线通话	45
呼叫子机	45

## 目录

转接电话 .....	46
会议通话系统 .....	46
注册 .....	47
取消子机注册 .....	47
注册子机 .....	47

### 有用信息

充电器的壁挂安装 .....	48
故障信息 .....	49
故障排除 .....	50
常规使用 .....	50
可编程设置 .....	51
拨打电话/接听电话、内线通话 .....	51
电话簿 .....	52
来电显示 .....	52
应答系统 .....	53
电池充电 .....	54
断电 .....	54
规格 .....	55
座机 .....	55
子机 .....	55
充电器 .....	55

### 索引

索引 .....	56
----------	----



## 前言

感谢您购买 **Panasonic** 无绳电话机。

建议您记录以下信息以备将来参考。

序列号

购买日期

(可在本机底部找到)

经销商名称和地址

请在此附上您的收据。

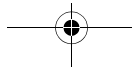

## 关于本使用说明书

本使用说明书适用于KX-TG2851CN/KX-TG2852CN。

### 扩展您的电话

可以添加增设子机（选购）以扩展本系统。最多可以将6部子机注册到座机上。

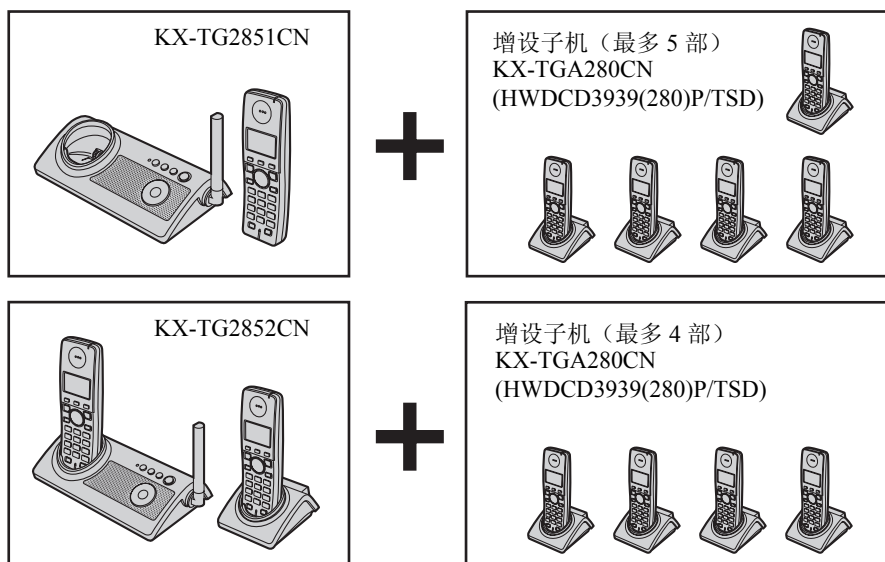

- 附带的子机出厂时已经注册并指定了分机号。  
KX-TG2851CN: 分机号 1  
KX-TG2852CN: 分机号 1 和 2
- 本使用说明书中关于充电器和其它子机的参考仅适用于 KX-TG2852CN 用户和增设子机用户。

## 前言

## 附件信息

### 随机附件

编号	附件	数量	
		KX-TG2851CN	KX-TG2852CN
①	交流电源适配器	1	2
②	电话线	1	1
③	子机后盖*1	1	2
④	电池	1	2
⑤	充电器	-	1

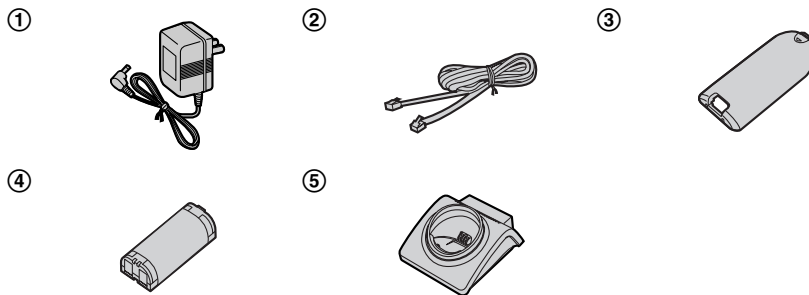

\*1 子机后盖覆盖到子机上。

### 附加/替换附件

附件	订购号
可充电的镍氢 (Ni-MH) 电池	HHR-P105

## 重要安全事项

使用本机时，为了避免火灾、触电或人员伤害的危险，应始终遵守基本的安全预防措施。

1. 请阅读安全说明。
2. 按照本产品上注明的警告及说明进行操作。
3. 在清洁本产品前，请拔下本产品的电源插头。不要使用液体或喷雾清洁剂。使用湿布进行清洁。
4. 不要在靠近水的地方使用本产品，例如靠近浴缸、脸盆、厨房洗涤槽等地方。
5. 将本产品牢固地放置在稳定的地方。如果本产品掉落，会导致严重损坏或人员伤害。
6. 不要覆盖本产品上的插槽和开口处。它们用于通风以防止本产品过热。不要将本产品放置在散热器附近或不能正常通风的地方。
7. 本产品只能使用机器上标明的电源。如果您不了解自己家中的供电类型，请向经销商或当地供电局询问。
8. 不要在电源线上放置任何物品。应将本产品安放在电源线不会被踩踏或使人绊倒的地方。
9. 不要使电源插座和延长线过载。否则可能会导致火灾或触电。
10. 不要将任何物品放入机壳缝隙中。否则可能会导致火灾或触电。不要将任何液体泼洒在本产品上。
11. 为了减少触电危险，不要拆卸本产品。如需要进行检修，请将本产品送到松下授权的维修中心。打开或取下盖子可能会使您触电或碰到其他危险。不正确的重新组装可能会导致以后使用时触电。
12. 当发生下列情况时，请从电源插座拔出本产品插头，并将维修工作委托给松下授权的维修中心：
  - A. 当电源线损坏或磨损时。
  - B. 有液体洒入本产品内。
  - C. 本产品遭受雨淋或水浇。
  - D. 按照使用说明书进行操作时本产品不能正常工作。只能调节使用说明书中说明的控件。不正确的调节会使松下授权的维修中心进行更多的修理。
  - E. 本产品掉落或机身损坏。
  - F. 本产品在性能上发生明显的变化。

13. 在雷雨过程中，应避免使用普通有绳电话（无绳电话除外）。否则，雷电可能会导致远距离触电。
14. 当附近有煤气泄漏时，不要使用本产品来报告煤气泄漏情况。

## 保管好此说明书

### 注意：

#### 安装

- 不要在有雷电的时候安装电话线。
- 不要将电话插口安装在潮湿的位置，除非该插口是专门为潮湿位置而设计的。
- 不要触摸非绝缘的电话线或终端，除非电话线已经与网络接口断开。
- 安装或改装电话线时按说明书小心操作。
- 不要用湿手触摸插头。
- 交流电源适配器用作主要的断电设备。确保交流电源插座安装在靠近该产品且容易接触到的地方。

#### 电池

为降低火灾或人身伤害风险，请阅读并遵循这些说明。

- 请使用松下指定的充电电池。
- 不要将电池投入火中。它们可能会爆炸。参阅当地的废弃物管理规定以了解特殊的处置说明。
- 不要打开或毁坏电池。释放出来的电解液是腐蚀性物质，可能会灼伤或伤害眼睛或皮肤。吞服电解液会导致中毒。

## 前言

- 在处理电池时要特别小心。不要让电池接触到导电物体，如戒指、手镯和钥匙，否则电池和/或导电物体可能会过热并导致灼伤。
- 必须根据本说明书中的说明对本产品附带的电池（松下电话机专用充电电池）进行充电。

### 警告：

- 为了防止火灾或触电，不要将本产品暴露在雨水或任何类型的湿气中。
- 如果本产品产生烟雾、散发异味或发出异常噪音，请拔出本产品的电源插头。这些情况可能会导致火灾或触电。确认已停止产生烟雾，并联系松下授权的维修中心。

### 医疗

- 请咨询任何个人医疗器械（如起搏器或助听器）的制造商，以确认这些设备是否能够充分屏蔽外部 RF（射频）的能量辐射。（本产品在 2402 MHz 到 2481 MHz 的频率范围内工作，功率输出范围为 0.01 到 0.025 W。）在张贴有规定禁止使用本机的健康护理机构中，不要使用本机。医院或健康护理机构使用的设备可能容易受 RF（射频）辐射的干扰。

## 为取得最佳性能

### 座机位置/避免噪音

座机和其它兼容 Panasonic 产品之间通过无线电波进行通讯。

为实现最大距离和无噪音操作，建议采取以下措施：

- 使本产品远离电器。
- 将座机放置于没有障碍物（如墙壁）的高而居中的位置。

- 竖直天线。
- 如果在使用中的微波炉附近使用子机，可能会在子机的听筒中听到噪音。远离微波炉，向座机靠近。
- 如果在另一无绳电话座机附近使用子机，可能会听到噪音。远离其它无绳电话的座机，向您的座机靠近。

### 环境

- 远离产生电噪音的装置，如荧光灯和电机等。
- 应使本产品避开烟雾、灰尘、高温和振动。
- 不要将本产品长时间暴露在直射阳光下。
- 不要在本产品上放置重物。
- 如果本产品长时间不用，请从电源拔下本产品。
- 应远离热源，例如加热器、厨灶等。如果室内温度低于 5°C 或者高于 35°C，不要置于室内。避免置于潮湿的地下室。
- 如果本产品置于以下位置，可能会缩短最大呼叫距离。附近有障碍物，例如山、隧道、地铁等；靠近金属物质，例如铁丝栅栏等。
- 在 2.4 GHz 的电器附近工作可能会引起干扰。远离电器。

### 日常维护

- 用潮湿软布擦拭本产品外层表面。不要使用挥发油、稀释剂或任何磨料粉。



## 准备工作

### 连接

#### 座机

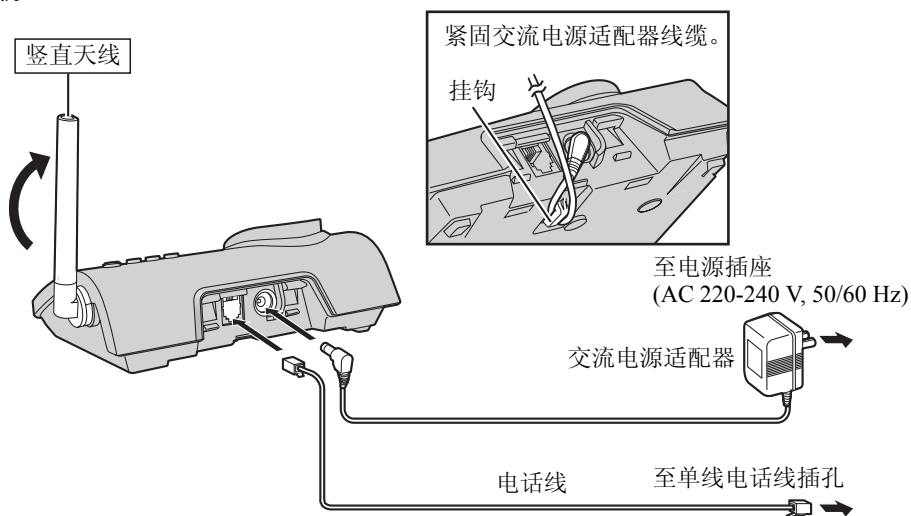

#### 充电器

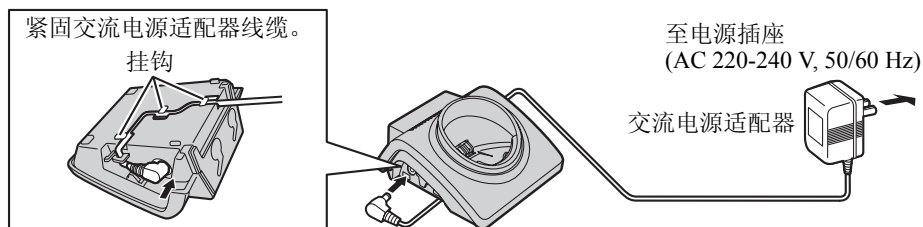

#### 注意:

- 仅使用附带的 Panasonic 交流电源适配器 PQLV207CN。
- 交流电源适配器必须始终保持连接。(交流电源适配器在使用过程中发热属于正常现象。)
- 交流电源适配器应该与垂直方向或者地板安装的交流电源插座连接。不要将交流电源适配器连接到天花板式安装的交流电源插座上,因为适配器的自重可能会使其从插座上掉下来。
- 本机在断电时不能工作。建议您将一部普通电话机连接至同一条电话线或通过 T 形转接头连接至同一个电话线插孔。

## 准备工作

### 若要申请 xDSL 服务

- 如果出现下列状况，请将噪音滤波器（请咨询您的 xDSL 供应商）连接到座机和电话线插口之间的电话线上：
  - 通话过程中听到噪音。
  - 来电显示功能（第 30 页）工作不正常。

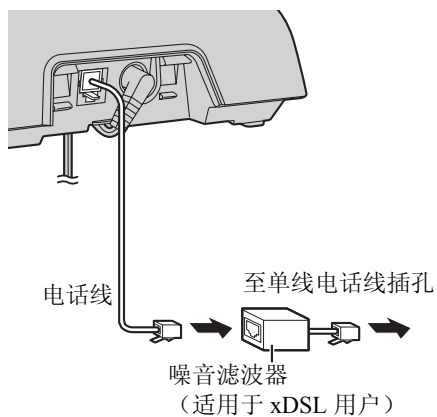

## 安装电池/更换电池

- 1 紧紧按住后盖上的凹痕，沿箭头指向滑动。
  - 必要时取出旧电池。

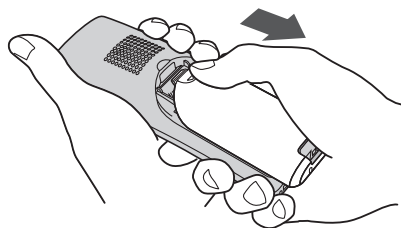

- 2 插入电池 (①) 并向下推，直到完全滑入电池盒 (②)。

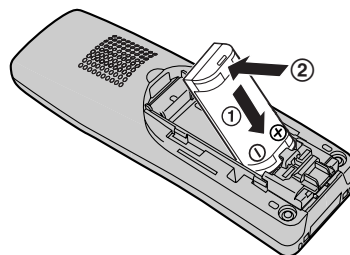

- 3 盖好子机后盖。

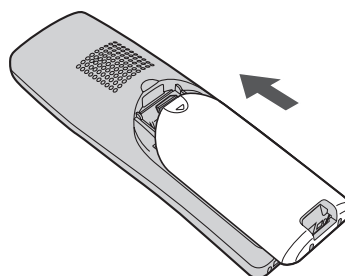

## 准备工作

### 电池充电

首次使用前，将子机放在座机或充电器上充电 **6 小时**。确认给电池充电时已连接座机交流电源适配器线缆。充电时会显示“**充电中**”。当电池充满电时会显示“**充电完成**”。

座机：

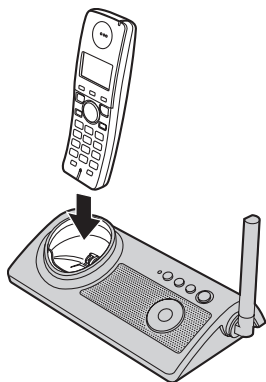

充电器：



注意：

- 为了确保电池正常充电，请每月使用柔软的干布清洁子机、座机和充电器的充电触片。如果本机染上油脂、积聚灰尘或处于湿度很大的环境中，则应该经常清洁。

- 给电池充电时，确认子机和充电器在座机通信范围内（子机显示屏上未显示“**服务区外**”时）。
- 未设定日期和时间时，会显示“**请设定时间**”。

### 电池电量强度

可以在子机显示屏上检查电池电量强度。

电池标记	电池电量强度
	电量充足
	中等电量
	低需要充电。
	电量用完

### 电池再充电

出现下列状况时，需立即对电池再充电：

- 子机显示屏上显示“**请充电**”或
- 子机在使用过程中发出间歇式蜂鸣声。

注意：

- 对子机电池再次充电 15 分钟以上，否则显示屏还会出现同样的显示。

## 准备工作

### 电池性能

Panasonic 电池充满电之后，可以达到以下预期性能：

工作	工作时间
使用中（通话）	可达 5 小时
未使用（待机）*1	可达 150 小时

\*1 子机离开座机或者充电器，但是没有在使用。

### 注意：

- 根据使用情况和环境温度，经过一段时间后，电池的工作时间会缩短。
- 只要子机离开座机或充电器，即使没有在使用，也会消耗电池能量。子机离开座机或充电器的时间越长，子机可通话的实际时间就越短。实际的电池性能要综合考虑使用子机的频率以及没有使用子机的频率这两个因素。
- 即使子机充满电之后显示“充电完成”，将其放在座机或充电器上也不会对电池有任何损害。
- 更换电池后，电量级别可能会显示不正确。在这种情况下，将子机放在座机或充电器上并充电 6 小时。

## 准备工作

## 控件与显示

### 控件

#### 座机

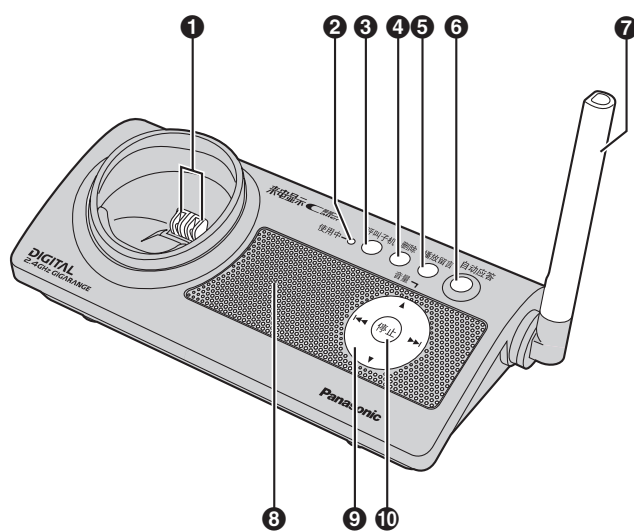

- |          |                         |
|----------|-------------------------|
| ① 充电触片   | ⑥ 【自动应答】<br>自动应答指示灯     |
| ② 使用中指示灯 | ⑦ 天线                    |
| ③ 【呼叫子机】 | ⑧ 扬声器                   |
| ④ 【删除】   | ⑨ 导航键 (【▲】、【▼】、【◀】、【▶】) |
| ⑤ 【播放留言】 | ⑩ 【停止】                  |

## 准备工作

### 子机

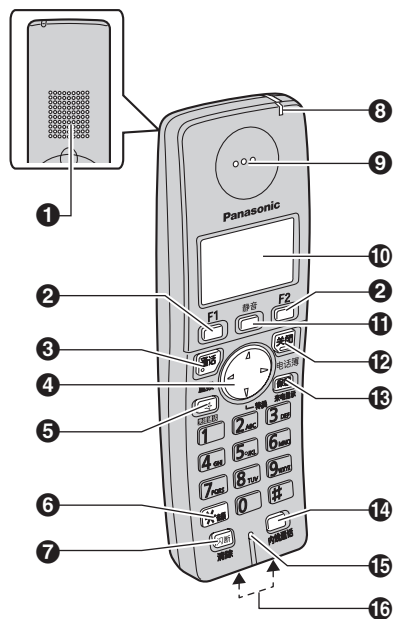

- ① 扬声器
- ② 功能键（【F1】键和【F2】键）
- ③ 【通话】
- ④ 导航键
- ⑤ 【呼】（免提通话）
- ⑥ 【\*】（音频）
- ⑦ 【闪断】【清除】
- ⑧ 来电指示灯
- ⑨ 听筒
- ⑩ 显示屏
- ⑪ 【静音】
- ⑫ 【关闭】
- ⑬ 【保留】【来电显示】
- ⑭ 【内线通话】
- ⑮ 麦克
- ⑯ 充电触片

### 充电器

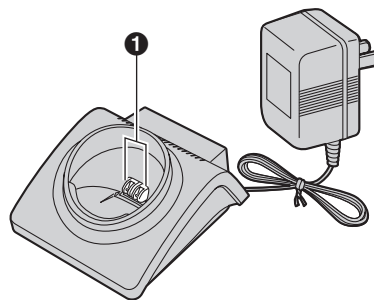

#### ① 充电触片

#### 使用子机导航键

按【▲】、【▼】、【◀】或【▶】，子机的导航键可以浏览菜单并选择屏幕上的显示项。

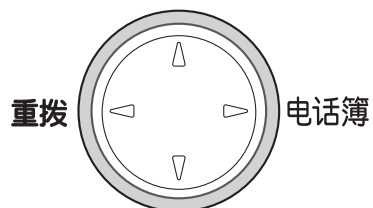

#### 【电话簿】（【▶】键）

按【▶】键进入电话簿。

#### 【重拨】（【◀】键）

按【◀】键进入重拨列表。

## 准备工作

### 显示屏

#### 子机显示项

显示项	表示
	座机的范围状态
	电池电量
子机 1	子机的分机号 (例如: 分机号 1)
[◀, ▶]	可以左右移动光标选择设置。
[▼, ▲]	可以上下滚动。
*	查看来电记录时: 显示此来电为未接来电。

#### 范围状态级别

座机和子机间的范围状态显示在子机上  
(超出范围和 0 ~ 3 级)。



#### 重点:

- 显示“服务区外”时, 靠近座机。
- 建议在级别 2 或 3 下使用子机。
- 使用子机进行编程时, 请确保未显示“服务区外”。
- 通话过程中如果子机与座机失去通信, 子机会发出蜂鸣声。

## 准备工作

### 功能键（【F1】键和【F2】键）

子机有2个功能键。按下一个功能键，可以直接选择上面显示的功能。

- 所显示的功能根据本机的使用状态不同而有改变。
- 当功能键上方没有显示功能时，功能键不起作用。

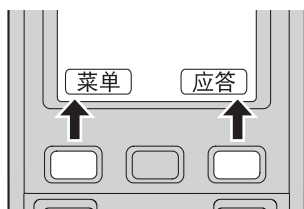

### 注意：

- 在本使用说明书中，功能键名称与其他本机键一样书写在括号中。  
示例：  
本机键：【通话】、【关闭】等等。  
功能键：【菜单】、【应答】等等。

### 背光液晶显示器与子机背光键盘

按下任意子机控件或者将子机放在座机或充电器上时，子机显示屏和拨号按钮将点亮。刚接到来电时也会点亮。

## 使用子机的初始设置

### 设定拨号方式

如果不能拨打电话，请根据电话线路服务改变设置。出厂设置为“音频”。

“音频”：用于音频拨号服务。

“脉冲”：用于转盘脉冲拨号服务。

- 1 按【菜单】（【F1】键）。
- 2 按【#】【0】【7】【9】。
- 3 重复按【<】或【>】，选择所需设置。
- 4 按【保存】（【F1】键），然后再按【关闭】。



## 准备工作

### 设定日期和时间

设定日期和时间以便本机能够：

- 在来电记录中显示接到来电的日期和时间（第 32 页）。
- 使用子机收听留言时，显示日期和时间（第 40 页）。
- 在回放留言时，告知应答系统（第 38 页）记录的每条留言的日期和时间。

**1** 按[菜单]（[F1]键）。

**2** 按[≡][0][0][1]。

**3** ① 输入当前年份。

- 您可以输入 2000 – 2099。

② 输入月份以及日期（每一项选择 2 位数字）。

示例：2006年7月15日

按[2][0][0][6][0][7][1][5]。

日期:2006.12.31  
时间:00:00

**4** 输入当前小时、分钟（24 小时时钟格式）（每一项选择 2 位数字）。

示例：21:30

按[2][1][3][0]。

日期:2006.07.15  
时间:00:00

**5** 按[保存]（[F1]键）。

- 如果子机发出 6 次蜂鸣声，表示日期和时间设定不正确。输入正确的数字。

**6** 按[关闭]。

### 注意：

- 如果输入日期和时间出错，按[◀]或[▶]来移动光标，进行修改。
- 断电后日期和时间可能会不正确。再次设定日期和时间。

## 拨打电话/接听电话

### 拨打电话

- 拿起子机并按【**通话**】。
  - 将显示“**号码输入**”。
- 拨电话号码。
- 通话完毕后，按【**关闭**】或者将子机放回到座机或充电器上。

#### 注意：

- 如果子机在座机或充电器上时按【**通话**】，免提通话将开启。要切换到听筒，拿起子机。

### 调节听筒音量

有 3 个级别（高/中/低）可供选择。通话时重复按【**▼**】或【**▲**】。

### 使用免提通话系统

- 拿起子机并按【**☎**】。
  - 将显示“**免提通话中**”。
- 拨电话号码。
- 当对方应答时，请对着麦克说话。
- 通话完毕后，按【**关闭**】或者将子机放回到座机或充电器上。

#### 注意：

- 在安静的环境中与来电者通话。
- 如果对方很难听清您声音，按【**▼**】，降低扬声器的音量。
- 通话中，按【**☎**】就可以从听筒切换到免提通话。要切换回听筒，按【**通话**】。

### 调整扬声器的音量

有 6 个级别（从高到低）可供选择。使用扬声器时，请重复按【**▼**】或【**▲**】。

确认输入的电话号码无误，开始拨打

- 输入电话号码。
  - 要删除数字，按【**清除**】。输入正确的数字。
  - 要取消拨号，按【**关闭**】。
- 按【**通话**】或【**☎**】。
- 通话完毕后，按【**关闭**】或者将子机放回到座机或充电器上。

### 使用重拨列表拨打

拨打的最后 10 个号码会被存储在重拨列表中。

- 按【**重拨**】（【**←**】键）。
  - 将显示最后拨打的号码。
- 重复按【**▼**】或【**▲**】，显示出所需号码。
  - 要删除显示的号码，按【**清除**】，然后再按【**\***】。
  - 可以将条目保存在电话簿中。按【**保存**】（【**F1**】键）。请执行第 23 页上的第 3 步。
  - 要退出该列表，按【**关闭**】。
- 按【**通话**】或【**☎**】。

## 拨打电话/接听电话

暂停按钮（适用于 PBX/长途电话服务用户）

当使用 PBX 或者长途电话服务时，有时需要暂停。

例如，如果通过 PBX 拨打外线电话时需要拨线路接入号“9”：





- 1 按【9】。
- 2 按【暂停】（【F2】键），然后拨打电话号码。
- 3 按【通话】或者【】。

注意：

- 每次按【暂停】（【F2】键）都会插入 3.5 秒的暂停。可以重复按该键来延长插入的暂停时间。

## 接听电话

接到来电时，来电指示灯快速闪烁。



- 1 按【通话】或【】。
  - 还可通过按下除【】、【】、【】、【】、【关闭】或功能键外的任一按钮来接听电话。（任意键通话功能）
- 2 通话完毕后，按【关闭】或者将子机放回座机或充电器上。

## 自动接听

使用本功能，您只须拿起座机或充电器上的子机即可接听电话。不必按【通话】。要开启此功能，请参阅第 36 页。

## 调节铃声音量

有 10 个级别（铃声渐强、关、从高到低）可供选择。

处于待机状态时，重复按【】或【】选择所需音量。

“铃声渐强”：接到来电时，可以从低到高增大铃声音量。

- 要停止响铃，按【关闭】。

要关闭振铃，持续按住【】直到子机发出 2 次蜂鸣声。

注意：

- 当设定为关闭铃声音量时，子机对外线通话将不响铃并且内线通话只会以低音量响铃。

## 拨打电话/接听电话

### 更改铃声音调

可以改变接到外线通话时听到的铃声音调。有 5 种振铃和 4 种旋律。

- 1 按【菜单】（【F1】键）。
- 2 按【#】【0】【5】【4】。
- 3 重复按【←】或【→】，选择“振铃”或“旋律”。
- 4 按【选择】（【F1】键）。
- 5 按【1】–【5】选择振铃。  
按【1】–【4】选择旋律。
  - 通过按【←】或【→】，可以选择设置。
- 6 按【保存】（【F1】键），然后再按【关闭】。

### 注意：

- 如果选择其中一种旋律模式，则在以下情况下这种振铃将继续响数秒：
  - 在接听电话之前来电者已经挂断。
  - 其他人使用连接到相同线路的另一台电话机接听电话。

## 通话中的重要功能

### 保留按钮

此功能可以保留外线通话。通话过程中，按【保留】。

- 要返回通话，按【保留】。

### 保留旋律

如果“保留旋律”功能开启，对方会在保留过程中听到音乐。（要开启此功能，请参阅第 37 页）。

### 注意：

- 保留通话时，警报音响起并且来电指示灯将慢慢闪烁。10 分钟后，该通话将被自动挂断。

### 静音按钮

通话过程中您可对自己的声音消音。一旦开启静音功能，您可以听到对方说话，而对方却不能听到您的声音。

要启动静音，按【静音】。

- 要返回通话，按【静音】。

## 拨打电话/接听电话

### 通话音质

此功能会使对方的声音变得更加清晰、自然，易于理解。

音高可以选择3个级别（高/中/低）。出厂设置为“中”。

#### 注意：

- 当本机正处在免提或内线通话时，将无法更改设置。
- 一旦更改了级别，外线通话的音高将保留直到再次更改为止。
- 根据电话线路的状态和质量，此功能可能会增大现有线路的噪音。如果影响通话质量，请更改设置。

**1** 外线通话过程中按【菜单】（【F1】键）。

**2** 按【▼】或【▲】滚动到“通话音质设定”。

**3** 按【选择】（【F1】键）。

**4** 重复按【←】或【→】，选择所需设置。

**5** 按【选择】（【F1】键）。

### 呼叫共享

此功能可以让子机加入现有的外线通话。要加入通话，当其它子机正在进行外线通话时按【通话】。

#### 注意：

- 将显示“会议通话”。
- 当子机用户使用免提通话时，您不能加入通话。
- 不能通过按【☎】加入通话。

### 闪断按钮

按【闪断】可使用交换机（host PBX）的特殊功能，例如转移分机呼叫或使用可选的电话服务（例如“呼叫等待”）。

#### 注意：

- 要改变闪断时间，请参阅第37页。

### 适用于呼叫等待服务用户

要使用呼叫等待，必须到电信部门申请呼叫等待服务。

此功能允许您在已通话时仍能接到来电。

通话时接到来电可听到呼叫等待音。

按【闪断】接听第二个来电。

- 在接听第二个来电时，第一个处于保留状态。
- 要切换来电，按【闪断】。

#### 注意：

- 请联系电信部门，咨询该服务在您所在地区的详细信息及可用性。

## 拨打电话/接听电话

### 暂时音频拨号（适用于转盘/脉冲服务用户）

当需要使用音频按键服务（例如应答服务、电话银行服务等）时，可临时将拨号方式切换为音频拨号。

在输入要求音频拨号的接入号之前，按【\*】（音频）。

注意：

- 挂机时，拨号方式回到脉冲拨号。

### 通话录音

正在进行外线通话时可以进行通话录音。

重点：

- 录入双方电话会谈时，您必须通知对方您正在进行通话录音。

注意：

- 无法在免提或会议通话中进行通话录音。
- 通话录音被当作新留言。
- 要收听通话录音，请参阅第 40 页。
- 如果留言内存已满，录音将停止并且自动应答指示灯快速闪烁。删除不必要的条目（第 40 页）。

**1** 外线通话过程中按【菜单】（【F1】键）。

**2** 按【▼】或【▲】滚动到“通话录音”。

**3** 按【选择】（【F1】键）。

- 将显示“通话录音中”并开始录音。

**4** 要停止录音，按【选择】（【F1】键）。

## 子机电话簿

使用子机电话簿，打电话时就不必手动拨号了。可以在子机电话簿中添加 100 个姓名和电话号码，并可以根据姓名来查找电话簿条目。

### 添加条目至电话簿中

**1** 按【电话簿】（【▶】键）。

**2** 按【添加】（【F1】键）。

姓名输入

—

**3** 输入姓名（最多 6 个汉字或 12 个罗马字母）。输入时可以参阅“输入姓名”（第 24, 25 页）。

**4** 按【保存】（【F1】键）。

**5** 必要时可以编辑搜索名称（拼音）（最多 8 个罗马字母）。输入时可以查看字符表（第 24 页）。

在第 3 步中输入了

“松下电器”。

拼音输入

songxiad

- 将显示第 3 步中输入的拼音或罗马字母（包括删除的字母）。根据需要进行编辑。

- 可以使用搜索名称来搜索条目。

**6** 按【保存】（【F1】键）。

号码输入

**7** 输入电话号码（最多 24 位数字）。

- 拨号过程中如需暂停，请在需要时按【暂停】（【F2】键）（第 19 页）。

**8** 按【保存】（【F1】键）。

**9** 按【1】-【9】选择群组。

- 在此步如果按【关闭】退出电话簿，该条目保存到群组 1 中。

- 通过按【◀】或【▶】，可以选择群组。

**10** 按【保存】（【F1】键）。

- 要添加其它条目，请从第 3 步开始重复。

**11** 按【关闭】。

注意：

- 来电显示用户可以使用响铃分组功能（第 30 页）。

## 电话簿

### 输入姓名

#### 可用字符表

可用 2 种字符表模式（罗马字母输入模式和拼音字母输入模式）。要更改当前字符表模式，按【F2】键。

- 输入罗马字母时，可以按【\*】更改大写和小写（a ↔ A）。

#### 字符表

可以使用拨号键来输入字符。要输入字符，按相应的拨号键，必要时重复按。要输入位于相同拨号键的另一个字符，请先按【▶】将光标移动到下一个位置。

键	拼音字母输入模式	罗马字母输入模式
[1]	1 <sup>*1</sup>	空格 # & ' ( ) * , - . / 1
[2]	a b c 2 <sup>*1</sup>	a b c 2
[3]	d e f 3 <sup>*1</sup>	d e f 3
[4]	g h i 4 <sup>*1</sup>	g h i 4
[5]	j k l 5 <sup>*1</sup>	j k l 5
[6]	m n o	m n o 6
[7]	p q r s	p q r s 7
[8]	t u v	t u v 8
[9]	w x y z	w x y z 9
[0]	空格	空格 0

\*1 用于输入声调。

#### 拼音输入模式的重点

- 首先将显示适当的字符。（字母不按照字符表的顺序显示。）要输入所需字符，请重复按拨号键。
- 在输入拼音过程中可显示数字。可以使用数字表示声调将拼音更改为汉字。
- 必须为中文输入正确的拼音字母。

#### 编辑/修改错误

按【◀】或【▶】将光标移至想要删除的字符或数字，然后再按【清除】。输入正确的字符或数字。



## 电话簿

以拼音模式输入姓名  
例如：“松”

- 1 按[7]输入“s”。
- 2 按[6]输入“o”。
- 3 按[>]。
- 4 按[6]输入“n”。
- 5 按[4]输入“g”。
- 6 必要时按[1]输入声调。
  - 可以在字符后输入[1]–[5]选择声调。
  - [1]: 一声 [2]: 二声 [3]: 三声
  - [4]: 四声 [5]: 轻声
- 7 重复按[√]将拼音更改为汉字。



- 要停止更改，按[清除]。

- 8 按[选择] ([F1]键)。

注意：

- 输入拼音过程中无法更改输入模式。

以罗马字母输入姓名  
例如：“Tom”

- 1 按[中文] ([F2]键) 将输入模式更改为“罗马字母”。
- 2 按[8]输入“t”。
- 3 按[\*]更改为大写“T”。
- 4 按[6]三次输入“O”。
- 5 按[\*]更改为小写“o”。
- 6 按[>]。
- 7 按[6]输入“m”。

## 电话簿

### 呼叫电话簿中的联系人

通过滚动电话簿条目，可以按字母顺序来搜索电话簿条目。

- 1 按【电话簿】（【▶】键）。
- 2 重复按【▼】或【▲】，显示所需条目。
  - 要退出电话簿，按【关闭】。
- 3 按【通话】或【☎】。

### 按搜索名称搜索姓名

- 1 按【电话簿】（【▶】键）。
- 2 按下与要搜索的首字母相对应的拨号键（【0】至【9】）（参阅字符表，第 24 页）。  
示例：“松下”  
按【7】四次输入“s”。
- 3 重复按【▼】，显示所需条目。
  - 如果没有与所选字母对应的条目，会显示下一个条目。
  - 退出电话簿，按【关闭】。
  - 要拨叫显示的号码，按【通话】或【☎】。

### 按群组搜索姓名

- 1 按【电话簿】（【▶】键）。
- 2 按【≡】。
- 3 按【1】-【9】选择群组。
- 4 重复按【▼】或【▲】，显示所需条目。
  - 要退出电话簿，按【关闭】。
  - 要拨叫显示的号码，按【通话】或【☎】。

## 电话簿

### 编辑电话簿中的条目

- 1 按【电话簿】（【▶】键）。
- 2 重复按【▼】或【▲】，显示所需条目。
- 3 按【编辑】（【F2】键）。
- 4 必要时可以编辑姓名。输入字符时可以参阅第 24 页上的字符表。
- 5 按【保存】（【F1】键）。
- 6 必要时可以编辑搜索名称。
- 7 按【保存】（【F1】键）。
- 8 必要时可以编辑电话号码。
- 9 按【保存】（【F1】键）。
- 10 按【1】-【9】选择群组。
- 11 按【保存】（【F1】键）。
  - 要编辑其它条目，请从第 2 步开始重复。
- 12 按【关闭】。

### 删除电话簿中的条目

#### 删除条目

- 1 按【电话簿】（【▶】键）。
- 2 重复按【▼】或【▲】，显示所需条目。
- 3 按【清除】。
- 4 按【\*】。
  - 取消删除，按【#】。
  - 要删除其它条目，请从第 2 步开始重复。
- 5 按【关闭】。

#### 删除所有条目

弃置、返厂或转让本机时，建议删除所有条目。

- 1 按【菜单】（【F1】键）。
- 2 按【#】【1】【4】【4】。
- 3 按【选择】（【F1】键）。
- 4 按【\*】。
  - 要取消删除，按【#】，然后再按【关闭】。

## 电话簿

### 连拨功能

使用此功能可以在通话过程中从子机的电话簿拨打电话号码。

使用“电话卡”或“IP电话卡”拨打电话时，此功能非常有用。

示例：使用长途电话卡

- ① 从电话簿拨叫：  
8000123456（电话卡接入号）
- ② 提示时，从电话簿拨叫：  
1234（电话卡 PIN）
- ③ 提示时，从电话簿拨叫：  
5550123456（被呼叫方）

**1** 外线通话时，按【电话簿】（【▶】键）。

**2** 重复按【▼】或【▲】，显示所需条目。

- 要按搜索名称搜索条目，请参阅第 26 页。

**3** 按【通话】。

- 从第 1 步开始重复，拨叫其它号码。

注意：

- 在电话簿中作为电话簿条目保存电话卡接入号和 PIN 码时，必要时可以在接入号和 PIN 码后面按【暂停】（【F2】键）以添加暂停时间（第 19 页）。
- 如果申请了转盘或者脉冲服务，需要在第 1 步中先按【\*】再按【电话簿】（【▶】键）将拨号模式暂时更改为音频（第 22 页）。

### 复制电话簿条目

仅适用于 KX-TG2852CN 用户或兼容 Panasonic 增设子机用户

可以将一个子机中的一个或所有电话簿条目复制到另一个子机的电话簿中。

重点：

- 确保目标子机处于待机状态。
- 如果在复制电话簿过程中接到外线通话，复制将停止。您需要稍后再进行复制。
- 电话簿条目的响铃分组设置不能复制（第 30 页）。

### 复制一个条目

**1** 按【菜单】（【F1】键）。

**2** 按【#】【1】【4】【3】。

**3** 按【选择】（【F1】键）。

**4** 按【←】或【→】选择目标子机的号码。

**5** 按【选择】（【F1】键）。

**6** 按【←】或【→】选择“单一”。

**7** 按【选择】（【F1】键）。

**8** 重复按【▼】或【▲】，显示所需条目。

- 要按搜索名称或群组搜索条目，请参阅第 26 页。

**9** 按【选择】（【F1】键）。

- 如果该条目已复制完成，会显示“复制完毕”。
- 要复制另一个条目，请从第 8 步开始重复。

## 电话簿

**10** 按【关闭】。

### 复制所有条目

**1** 按【菜单】（【F1】键）。

**2** 按【并】【1】【4】【3】。

**3** 按【选择】（【F1】键）。

**4** 按【<】或【>】选择目标子机的号码。

**5** 按【选择】（【F1】键）。

**6** 按【<】或【>】选择“全部”。

**7** 按【选择】（【F1】键）。

**8** 按【选择】（【F1】键）。

- 如果所有条目已复制完成，将显示“复制完毕”和复印的条目数。

**9** 按【关闭】。

## 来电显示服务

### 来电显示服务

本机可兼容来电显示功能。要使用来电显示功能，必须向当地电信部门申请来电显示服务。

当接到外线通话时，会显示来电号码。

子机的来电记录可记录最近 20 个不同来电者的电话号码，使您能回复未接来电。按照从新到旧的顺序保存来电者信息。

- 当收到来电显示信息并且该信息与电话簿中保存的电话号码一致时：
  - 将显示保存的姓名并记录到来电记录中。（显示个人姓名）
  - 子机将使用指定到群组的来电铃声音调。（响铃分组）
- 如果本机不能收到来电者信息，会显示下列内容：
  - “服务区外”：来电者所在区域不提供来电显示服务。
  - “未知号码”：来电者没有发送来电者信息。
  - “长途电话”：来电者拨打的是长途。请联系电信部门，咨询该服务在您所在地区的详细信息及可用性。
- 如果您所在地区提供来电显示服务，显示屏上会显示来电者的姓名。有关其它信息，请联系当地电信部门。

### 响铃分组

此功能可以为保存在子机电话簿中的不同群组指定不同的铃声，来帮助您识别来电者。

可以为电话簿的每个群组指定不同的铃声。

接到保存在电话簿中的某个来电者的来电时，来电显示信息显示后将采用其铃声。

如果选择“未设定”（出厂设置），收到该来电者的来电时，本机将使用第 20 页上设置的铃声音调。

- 通常从第二声振铃起改变铃声。

- 1 按[菜单]（[F1]键）。
- 2 按[≡][1][3][5]。
- 3 按[1] - [9]选择群组。
  - 通过按[◀]或[▶]，可以选择群组。
- 4 按[选择]（[F1]键）。
- 5 重复按[◀]或[▶]，选择所需设置。
- 6 按[选择]（[F1]键）。
  - 如果选择了“未设定”，转到第 9 步。
- 7 按[1] - [5]选择振铃。  
按[1] - [4]选择旋律。
  - 通过按[◀]或[▶]，可以选择设置。
- 8 按[保存]（[F1]键）。
- 9 按[关闭]。

## 来电显示服务

### 来电拒听（黑名单）

此功能可让您拒听不想接听的来电。指定的来电者拨打电话时，子机不会响铃。最多可向 10 个电话号码启动此功能。

#### 重点

- 对于呼叫等待服务用户：  
如果正在通话时接到来电，此功能不工作。

#### 注意：

- 拒绝接听的电话在来电记录中标注为未接来电。
- 拒听的电话会被收取电话费。

#### 保存条目

- 1 按【菜单】（【F1】键）。
- 2 按【#】【1】【3】【6】。
- 3 重复按【<】或【>】，选择“开”。
- 4 按【保存】（【F1】键）。
- 5 重复按【v】或【^】，显示空条目号
- 6 输入电话号码（5-22 位数字）。
- 7 按【保存】（【F1】键）。
  - 要添加其它条目，请从第 5 步开始重复。
- 8 按【关闭】。

#### 编辑条目

- 1 按【菜单】（【F1】键）。
- 2 按【#】【1】【3】【6】。
- 3 重复按【<】或【>】，选择“开”。
- 4 按【保存】（【F1】键）。

- 5 重复按【v】或【^】，显示所需条目。

- 6 输入电话号码（5-22 位数字）。

- 7 按【保存】（【F1】键）。

- 8 按【关闭】。

#### 关闭条目

- 1 按【菜单】（【F1】键）。

- 2 按【#】【1】【3】【6】。

- 3 重复按【<】或【>】，选择“开”。

- 4 按【保存】（【F1】键）。

- 5 重复按【v】或【^】，显示所需条目。

- 6 重复按【清除】删除该号码。

- 7 按【保存】（【F1】键）。

- 8 按【关闭】。

#### 关闭所有条目

- 1 按【菜单】（【F1】键）。

- 2 按【#】【1】【3】【6】。

- 3 重复按【<】或【>】，选择“关”。

- 4 按【保存】（【F1】键）。

- 5 按【关闭】。

## 来电显示服务

### 来电记录

来电记录可记录最近 20 个不同来电者的来电者信息。可以利用该清单回复未接来电。最多可显示输入的电话号码的最后 16 位数字。

- 来电者信息包括来电者电话号码、来电日期和时间。
- 确定本机的日期和时间设置正确（第 17 页）。

#### 未接来电

如果没有应答某个来电，本机将其视为未接来电。子机显示屏上会显示未接来电的数目。用户就可以知道是否应该查看来电记录，了解外出时有谁打来电话。

在来电记录中条目将显示出来并带有“\*”。查看条目时，“\*”会从另一部子机的来电记录中消失。

#### 查看来电记录并回叫

- 1 按【来电显示】。
- 2 按【▼】，从最近来电中搜索；或者按【▲】，从最早来电中搜索。
  - 退出来电记录，按【关闭】。
- 3 按【通话】或【☎】。

#### 注意：

- 如果来电者信息中不包括电话号码，则不能进行回叫。
- 在某些情况下，在拨号之前您可能必须编辑号码。

- 如果在电话簿中保存了来电者姓名和电话号码，来电者姓名和电话号码将交替显示。

示例：

松下电器
10.10 14:10

↑↓

5553334444
10.10 14:10

#### 回叫之前编辑来电者的电话号码

可以在来电记录中编辑电话号码以便回叫。

- 1 按【来电显示】。
- 2 重复按【▼】或【▲】，显示所需条目。
- 3 按【编辑】（【F2】键）。
- 4 必要时添加或删除号码开头的数字。
  - 要添加数字，按所需的拨号键。
  - 要删除数字，按【清除】。
- 5 要回电，按【通话】或【☎】。

#### 注意：

- 编辑后的电话号码不会保存在来电记录中。

#### 在电话簿中保存来电者信息

来电记录中的条目可以保存到每个子机的电话簿中。

- 1 按【来电显示】。
- 2 重复按【▼】或【▲】，显示所需条目。
- 3 按【保存】（【F1】键）。
- 4 按【\*】来选择“电话簿”。



## 来电显示服务

- 5 必要时可以输入姓名和搜索名称（请参阅第 23 页，第 3 步到第 5 步）。
- 6 按【保存】（【F1】键）。
- 7 必要时可以输入电话号码。
- 8 按【保存】（【F1】键）。
- 9 按【1】-【9】选择群组。
  - 通过按【←】或【→】，可以选择群组。
- 10 按【保存】（【F1】键）。
- 11 按【关闭】。

### 注意：

- 如果来电者信息不包括电话号码，则不能将其保存在电话簿中。

### 在黑名单中保存来电者信息

来电记录中的条目可以保存到黑名单中（第 31 页）。

- 1 按【来电显示】。
- 2 重复按【▼】或【▲】，显示所需条目。
- 3 按【保存】（【F1】键）。
- 4 按【≡】来选择“黑名单”。
- 5 必要时可以输入电话号码（5-22 位数字）。
  - 空条目号将自动选择。
- 6 按【保存】（【F1】键），然后再按【关闭】。

### 删除来电者信息

删除选定的条目

- 1 按【来电显示】。
- 2 重复按【▼】或【▲】，显示所需条目。
- 3 按【清除】。
- 4 按【\*】。
  - 取消删除，按【≡】，然后再按【关闭】。
  - 要删除其它条目，请从第 2 步开始重复。
  - 退出来电记录，按【关闭】。

删除所有条目

确认没有未接来电。

- 1 按【来电显示】。
- 2 按【清除】。
  - 将显示“全部删除”。
- 3 按【\*】。
  - 取消删除，按【≡】，然后再按【关闭】。

### 注意：

- 子机与其它子机具有相同的来电记录。删除的条目将从所有子机的来电记录中消失。

## 可编程设置

### 子机编程指南

可以使用子机将下列功能编程，自行设定本机。有 2 种方法访问此功能：滚动浏览显示屏菜单（见下方）或使用直接命令（第 36 页）。

- 本说明书中主要使用的是直接命令方法。

#### 重点：

- 编程之前，确保子机和座机都处于待机状态。子机必须在座机附近操作。

#### 在显示屏菜单间滚动进行编程

- 1 按【菜单】（【F1】键）。
  - 将显示“系统设置”。
- 2 按【▼】或【▲】，选择所需的主菜单。
- 3 按【选择】（【F1】键）。
- 4 按【▼】或【▲】，选择所需的子菜单。
- 5 按【←】或【→】选择所需的设置。
  - 此步骤随着编程的功能不同而异。
- 6 按【保存】（【F1】键）。
- 7 按【关闭】。

#### 注意：

- 在以下情况下只显示“子机信息”：
  - 在子机显示屏上显示“服务区外”
  - 正在使用座机或其它子机时

#### 编程时：

- 可随时按【关闭】退出编程。

## 可编程设置

主菜单	子菜单 1	页
初始设定	日期和时间	17
	拨号方式	16
响铃次数	响铃次数	44
电话簿	电话簿复制	28
电话应答系统	外线密码	43
	录音时间	44
	问候语录音	38
	删除问候语	39
	留言全部删除	41
来电显示	黑名单	31
子机信息 <sup>*1</sup>	自动接听	19
	铃声	20
	按键音	—
	响铃分组	30
	子机 解除/注册	47
	电话簿删除	27
其他信息	保留旋律	20
	闪断时间	—
全部功能表示	按【▼】或【▲】显示上述全部子菜单显示所有子菜单。	

\*1 需要为每个子机单独进行编程设置。

## 可编程设置

### 使用直接命令编程

- 1 按【菜单】（【F1】键），再按【#】。
- 2 输入所需功能代码（如下表所示）。
- 3 按【<】或【>】选择所需的设置。
  - 此步骤随着编程的功能不同而异。
- 4 按【保存】（【F1】键）。
- 5 按【关闭】，退出编程模式。

#### 注意：

- 如果错误输入其他代码，按【关闭】，然后再按【菜单】（【F1】键）重新启动。
- 如果输入代码错误，请重新输入正确的代码。

#### 重点：

- 出厂设置具有<>标志。

功能	功能代码	设置	页
日期和时间	<b>[0][0][1]</b>	输入日期和时间。	17
拨号方式	<b>[0][7][9]</b>	脉冲、<音频>	16
响铃次数	<b>[1][2][1]</b>	2 振铃、<4 振铃>、6 振铃、9 振铃、留言查询话费节省	44
电话簿复制	<b>[1][4][3]</b>		28
外线密码	<b>[0][0][6]</b>	输入外线密码。	43
录音时间	<b>[0][3][0]</b>	<2 分钟>、最大、仅问候语	44
问候语录音	<b>[1][4][7]</b>		38
删除问候语	<b>[1][4][8]</b>		39
留言全部删除	<b>[1][6][3]</b>		41
来电拒听（黑名单）	<b>[1][3][6]</b>		31
自动接听*1	<b>[0][0][9]</b>	开、<关>	19
铃声音调	<b>[0][5][4]</b>	<振铃 1>、振铃 2、振铃 3、振铃 4、振铃 5、旋律 1、旋律 2、旋律 3、旋律 4	20
按键音*2	<b>[0][5][8]</b>	<开>、关	—

## 可编程设置

功能	功能代码	设置	页
响铃分组	<b>[1][3][5]</b>		30
注册	<b>[1][2][3]</b>	注册、解除	47
电话簿删除	<b>[1][4][4]</b>		27
保留旋律	<b>[0][7][1]</b>	<开>、关	20
闪断时间 <sup>*3</sup>	<b>[0][7][2]</b>	<700 ms>、600 ms、400 ms、300 ms、 250 ms、110 ms、100 ms、90 ms	-

\*1 如果已申请来电显示服务并希望拿起子机后能在子机显示屏上先确认来电者信息，请关闭此功能。

\*2 可以选择按键时是否发出按键音。包括确认音。

\*3 如果本机通过 PBX 连接，某些 PBX 功能可能不起作用（呼叫转移等等）。请咨询您的 PBX 供应商，获得正确的设置。

## 应答系统功能

### 应答系统

本机包含应答系统，当您不能接听电话时，可帮助您应答并对来电录音。有关内存容量的详细信息，请参阅第 42 页。

#### 重点：

- 每次只有一个人可访问应答系统（收听留言、录制问候留言等）。
- 当来电者留言时，本机会记录每条留言的日期和时间。请务必设定日期与时间（第 17 页）。
- 可选择来电者的录音时间（第 44 页）。

### 录制问候留言

您可以使用子机录制一段个人的问候留言（16 秒以内）。当应答系统接听电话时将播放该问候留言。如果没有录制个人问候留言，将使用预先录好的问候留言。

#### 样本问候留言：

“您好，这是（您的名字）。很抱歉不能接听您的电话。请在蜂鸣声响后留言。谢谢。”

- 1 按[菜单]（[F1]键）。
- 2 按[并][1][4][7]。
- 3 按[选择]（[F1]键）。
- 4 再次按[选择]（[F1]键）。
- 5 本机发出蜂鸣声之后，在距离麦克风 20 cm 处清楚地说话。
- 6 要停止录音，按[选择]（[F1]键）。
  - 若要检查问候留言，便会告知录制的问候留言。
- 7 要停止回放，按[选择]（[F1]键）或[关闭]。
- 8 按[关闭]。

## 应答系统功能

### 删除问候留言

- 1 按【菜单】（【F1】键）。
- 2 按【#】【1】【4】【8】。
- 3 按【选择】（【F1】键）。
- 4 按【\*】。
  - 要取消删除，按【#】，然后再按【关闭】。

#### 注意：

- 如果没有重新录制问候留言，本机将使用预录的问候留言。

### 预录问候留言

如果没有录制问候留言，接到来电时，将根据来电者的录音时间播放其中一段（共2段）预录的留言（第44页）。

- 当录音时间设定为“2分钟”或“最大”时：
 

“您好，我现在外出，请在‘嘟’声后留下您的名字与电话号码，我回来之后再给您打电话。”
- 当录音时间设定为“仅问候语不能录音”时：
 

“您好，我现在外出，请以后再打电话联系。谢谢。”

### 开启/关闭应答系统

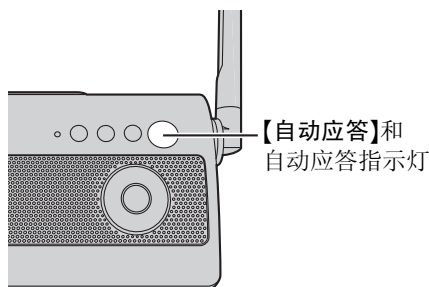

#### 按【自动应答】。

- 当开启应答系统时，自动应答指示灯点亮。本机播放问候留言。如果还可以使用不到3分钟的录音时间，本机将提示剩余的录音时间。
- 当关闭应答系统时，自动应答指示灯关闭。如果有新留言，本机将播放新留言。

### 来电监听

当来电者留言时，您可以通过座机的扬声器听到该留言。要调整扬声器的音量，请重复按【▼】或【▲】。

通过按【通话】或【静音】，可以接听电话。

## 应答系统功能

### 收听留言

录入了新留言时，自动应答指示灯将缓慢闪烁（如果开启应答系统）。

注意：

- 回放过程中，本机将告知录入每条留言的日期和时间。（声音时间/日期戳记）

### 使用座机

按【播放留言】。

- 本机将提示新留言数并回放新留言。
- 如果没有新留言，本机将回放所有留言。
- 要中止留言回放，按【停止】

注意：

- 在最后一留言末尾，本机会响。

### 调整扬声器的音量

有9个级别（关、从高到低）可供选择。当使用应答系统时，重复按【▼】或【▲】。

### 重复一条留言

听到这条留言时，按【|◀◀】。

- 如果在某条留言的开头5秒内按了这个键，将会播放前一条留言。

### 跳过一条留言

按【▶▶】，播放下一条留言。

### 删除特定留言

听到想要删除的留言时，按【删除】。

### 使用子机

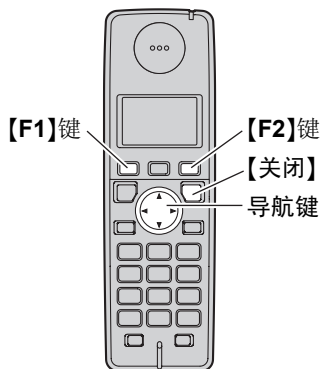

按【应答】（【F2】键），再按【4】。

注意：

- 本机将提示新留言数并回放新留言。
- 要切换到听筒收听涉及隐私的留言，按【📞】。按【📞】即可切换回扬声器。
- 如果没有新留言，本机将告知“没有新留言”。
- 使用【▼】或【▲】调整扬声器或听筒音量。
- 回放期间，将显示电话号码以及来电的日期和时间。（如果来电号码与保存在电话簿中的电话号码相匹配，将显示保存的姓名。）
- 在最后一留言末尾，本机告知“留言播放完毕”。然后，将显示“播放留言”。要删除新留言，按【\*】。要取消，按【#】。



## 应答系统功能

## 重复一条留言

听到这条留言时，按【◀】。

- 如果在某条留言的开头5秒内按了这个键，将会播放前一条留言。

## 跳过一条留言

按【▶】，播放下一条留言。

## 应答系统命令

可以按拨号键来使用应答系统。  
要使用以下命令，按【应答】（【F2】键），  
然后再按相应的拨号键。

键	命令
【1】或者【◀】	重复留言 (回放过程中)*1
【2】或者【▶】	跳过留言(回放过程中)
【4】	播放新留言
【5】	播放所有留言
【8】	开启应答系统
【9】	停止
【0】	关闭应答系统
【*】【4】*2	删除这条留言 (回放过程中)
【*】【5】	删除所有留言

\*1 如果在某条留言的开头5秒内按了这个键，将会播放前一条留言。

\*2 还可以通过以下方式删除留言：  
按【清除】，再按【\*】。

## 删除所有留言

- 1 按【菜单】（【F1】键）。
- 2 按【#】【1】【6】【3】。
- 3 按【选择】（【F1】键）。
  - 如果有未收听的留言，“有未播放留言”会显示数秒钟。
- 4 按【\*】。
  - 要取消删除，按【#】，然后再按【关闭】。

## 应答系统功能

### 内存容量

总录音容量（包括来电者留言和录音通话）大约为 12 分钟。最多可录入 50 条留言。

- 如果留言内存已满：
  - 自动应答指示灯快速闪烁。
  - 当使用应答系统时，本机提示“留言已满”。要录入新留言时，请删除一些不必要的留言。
- 即使断电，留言也不会消失。除非被删除，否则所有留言都将保存下来。（闪存留言备份）
- 呼叫方和被叫方的背景噪音可能会更改总录音容量。（显示和告知的剩余录音时间也会更改。）

#### 注意：

- 如果留言内存已满，本机会自动切换到“仅问候语不能录音”模式。将向来电者播放“仅问候语不能录音”模式下使用的预录留言（第 39 页）。将不会录入新留言。

### 远程操作

使用音频按键电话，可以从外面呼叫您的电话，还可以接入本机收听留言。

#### 重点：

- 为了远程使用应答系统，首先必须设定一个外线密码（第 43 页）。每次远程使用应答系统时都必须输入这个密码。

### 远程使用应答系统

- 1 从音频按键电话拨打您的电话号码。
  - 如果响铃次数设为“留言查询话费节省”（第 44 页），则听到的振铃次数可以表示是否收到新的留言。
- 2 问候留言开始以后，输入外线密码。
  - 本机将提示新留言数并回放新留言。
  - 如果没有新留言，本机将告知“没有新留言”。
- 3 输入远程命令。
- 4 结束后，挂断电话。

#### 注意：

- 按键时要确保按下。
- 随时可以挂断电话。

## 应答系统功能

### 远程命令

可以按拨号键接入某个应答系统功能。

键	远程命令
<b>[1]</b>	重复留言（回放过程中）*1
<b>[2]</b>	跳过留言（回放过程中）
<b>[4]</b>	播放新留言
<b>[5]</b>	播放所有留言
<b>[9]</b>	停止*2
<b>[0]</b>	关闭应答系统
<b>【*】[4]</b>	删除这条留言 （回放过程中）
<b>【*】[5]</b>	删除所有留言

\*1 如果在某条留言的开头 5 秒内按了这个键，将会播放前一条留言。

\*2 要继续操作，请在 10 秒内按下命令键，否则来电将被挂断。

### 远程开启应答系统

如果应答系统关闭，可以远程开启。

- 1 拨打电话号码。
- 2 等待超过 15 声响铃。
  - 本机将以问候留言应答您的呼叫。
  - 您可以挂断电话，或者如果您从音频按键电话进行操作，可以输入外线密码并开始远程操作（第 42 页）。

## 应答系统设置

### 外线密码

远程操作应答系统时，必须输入外线密码。该外线密码可以防止未授权人员远程收听您的留言。保存任一个 4 位数的号码。

- 1 按**【菜单】**（**[F1]**键）。
- 2 按**【#】[0][0][6]**。
- 3 输入一个 4 位数的号码，作为外线密码。
- 4 按**【保存】**（**[F1]**键），再按**【关闭】**。

### 注意：

- 要确认外线密码，请重复第 1 步到第 2 步。结束时，按**【关闭】**。
- 建议您定期更改外线密码。
- 不要使用像“0000”这样的外线密码或容易猜到的电话号码。

## 应答系统功能

### 响铃次数

可以改变本机接听电话前的振铃次数。可以选择2、4、6、9次振铃或

“留言查询话费节省”。

“留言查询话费节省”：当录制了新留言时，本机接听电话之前响铃次数少于4次，当没有新留言时，响铃次数为4次或以上。如果您从外面呼叫您的电话，收听是否有新留言（第42页），当电话响第4次时就可以知道有没有新留言。然后可以挂断电话，而不会被收取电话费。

- 1 按【菜单】（**[F1]**键）。
- 2 按【#】**[1][2][1]**。
- 3 重复按【←】或【→】，选择所需设置。
- 4 按【保存】（**[F1]**键），再按【关闭】。

注意：

- 如果开启了来电拒听功能（第31页），来电者听到的响铃次数可能比选定次数多一次。

### 来电者的录音时间

可以改变分给每个来电者的最大留言录音时间。

“2分钟”：来电者留言时间限制为2分钟。

“最大”：来电者留言可以到录满内存为止。

“仅问候语不能录音”：本机播放问候留言，但是不录入来电者留言。

- 1 按【菜单】（**[F1]**键）。
- 2 按【#】**[0][3][0]**。
- 3 重复按【←】或【→】，选择所需设置。
- 4 按【保存】（**[F1]**键），再按【关闭】。

注意：

- 如果留言内存已满，本机会自动切换到“仅问候语不能录音”模式。

## 内线通话

仅适用于 KX-TG2852CN 用户或兼容 Panasonic 增设子机用户

可以在 2 个子机之间进行内线通话。通过选择分机号来呼叫指定的子机，处于待机状态时分机号显示在每个子机显示屏上。（未设定日期和时间时或者有未接来电时，分机号将不会显示。）

### 注意：

- 内线通话时，无法切换到免提通话。
- 呼叫所有子机时，仅有首先应答的用户能够与您交谈。

### 中断音调

如果正在进行内线通话时接到一个来电，将会听到铃声音调“振铃 1”。

### 接听来电

按【关闭】，然后再按【通话】或【呼】。

## 进行内线通话

### 1 按【内线通话】。

子机为 3 部以上时  
要呼叫其它子机，按其分机号  
（【1】至【6】）。

要呼叫所有子机，按【\*】。

- 目标子机会响铃。

### 2 要结束内线通话，按【关闭】。

## 应答内线通话

### 1 按【通话】或【内线通话】。

### 2 通话完毕后，按【关闭】或者将子机放回座机或充电器上。

## 呼叫子机

可以从座机呼叫子机找到不知放在何处的子机。

### 1 座机：

按【呼叫子机】呼叫子机。

- 使用中指示灯将点亮。

### 2 座机：

要停止呼叫，按【呼叫子机】。

或

子机：

要停止呼叫，按【内线通话】。然后再按

【关闭】。

## 多机操作

### 转接电话

仅适用于 KX-TG2852CN 用户或兼容 Panasonic 增设子机用户

可以在 2 个子机之间转接外线通话。

注意：

- 呼叫所有子机时，仅有首先应答的用户能够转接呼叫。

#### 1 外线通话时，按【内线通话】。

子机为 3 部以上时  
要呼叫其它子机，按其分机号  
（【1】至【6】）。  
要呼叫所有子机，按【\*】。

- 将保留该通话。

#### 2 等待被叫方应答。

- 被叫子机用户可以通过按【通话】或【内线通话】来应答。
- 如果没有应答，按【通话】返回到这个外线通话。

#### 3 要结束转接电话，按【关闭】。

### 会议通话系统

仅适用于 KX-TG2852CN 用户或兼容 Panasonic 增设子机用户

两个子机用户可以同时与外方通话。

注意：

- 呼叫所有子机时，仅有首先应答的用户能够建立电话会议。

#### 1 外线通话时，按【内线通话】。

子机为 3 部以上时  
要呼叫其它子机，按其分机号  
（【1】至【6】）。  
要呼叫所有子机，按【\*】。

- 将保留该通话。

#### 2 当被叫方应答时，在您的子机上按【保留】，建立会议通话系统。

- 将显示“会议通话”。
- 要退出会议通话系统，按【关闭】。另外两方可以继续通话。

注意：

- 会议通话系统过程中按【保留】，可以保留外线通话。分机之间的通话不会中止。
- 按【通话】可以取消会议通话系统。外线和您可以继续通话。

## 注册

### 取消子机注册

如果不再需要使用子机或者如果想要使用相同型号不同座机的子机，需要从当前座机取消子机的注册。

#### 重点:

- 取消之前，确保座机处于待机状态。
- 取消子机时，应将子机尽量靠近座机。
- 如果取消注册后不使用子机，请取下电池。
- 如果分机号 1 是空的，发生断电时则不能保存日期和时间。

- 1 按【菜单】（【F1】键）。
- 2 按【#】【1】【2】【3】。
- 3 按【选择】（【F1】键）。
- 4 按【1】选择“解除”。
- 5 按所需的分机号（【1】至【6】）。

### 注册子机

要使用增设子机（第 5 页），需要将子机注册到座机。

#### 重点:

- 注册之前，确保座机和其它子机都处于待机状态。
- 重新注册子机时，应将子机尽量靠近座机。
- 即使在靠近座机的地方使用子机仍显示“服务区外”，这时可能需要对座机重新注册该子机。

#### 1 座机:

持续按住【呼叫子机】，直到使用中指示灯开始闪烁为止。

- 其余过程必须在 3 分钟内完成。

#### 2 子机:

按【菜单】（【F1】键）。

- 如果显示“无法连接到座机”，等待至显示“系统设置”。

#### 3 按【#】【1】【2】【3】。

#### 4 按【选择】（【F1】键）。

#### 5 按【保存】（【F1】键）。

#### 注意:

- 空分机号将自动指定。
- 6 个子机已注册时，所有的子机可能会响铃。

## 有用信息

### 充电器的壁挂安装

充电器可以壁挂安装，如下图所示。

- 1 连接交流电源适配器。
- 2 使用壁挂模板将螺钉（非附带件）钻入墙中（见下图）。
- 3 安装充电器（①）。
- 4 向下滑动（②）并向右移（③），直到其固定。

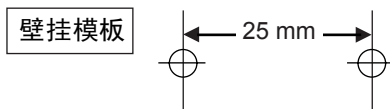
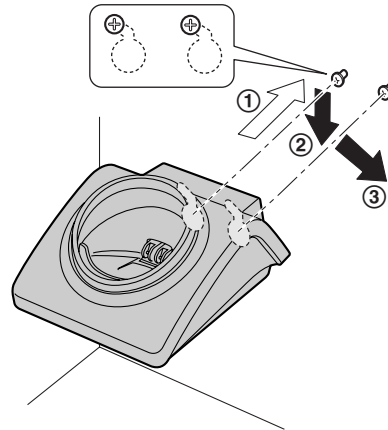
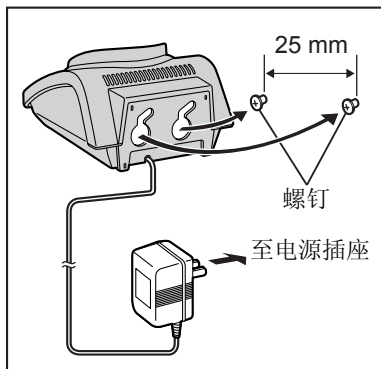



## 故障信息

如果本机检测出问题，子机的显示屏上会出现以下信息之一。

显示屏信息	原因与解决方案
使用中 现在不能操作	<ul style="list-style-type: none"> <li>● 正在使用被叫子机。</li> <li>● 座机正在使用。稍后重试。</li> <li>● 另一用户正在接听留言。稍后重试。</li> </ul>
无记录	<ul style="list-style-type: none"> <li>● 重拨列表或来电记录中无信息。</li> </ul>
无法连接到座机	<ul style="list-style-type: none"> <li>● 子机与座机失去联系。请靠近座机，并重试。</li> <li>● 确保插入了座机的交流电源适配器。</li> <li>● 竖直座机天线。</li> <li>● 可能已经取消子机注册。重新注册子机（第 47 页）。</li> </ul>
电话簿已满	<ul style="list-style-type: none"> <li>● 电话簿没有足够的空间存储新条目。请删除不必要的条目（第 27 页）。</li> </ul>
电话簿没有记录	<ul style="list-style-type: none"> <li>● 电话簿中无信息。</li> <li>● 该条目没有电话号码。</li> <li>● 选定的群组没有条目。</li> </ul>
内存已满 不能录音	<ul style="list-style-type: none"> <li>● 录音内存已满。删除不必要的条目（第 41 页）。</li> </ul>
复制失败	<ul style="list-style-type: none"> <li>● 子机与座机失去联系。请靠近座机，并重试。</li> </ul>
注册失败	<ul style="list-style-type: none"> <li>● 请靠近座机，并重试。</li> </ul>
黑名单已满	<ul style="list-style-type: none"> <li>● 黑名单没有足够的空间存储新条目。请删除不必要的条目（第 31 页）。</li> </ul>
已经登记	<ul style="list-style-type: none"> <li>● 电话号码已存储。</li> </ul>
没有增设子机	<ul style="list-style-type: none"> <li>● 另一个子机没有注册。</li> </ul>

## 有用信息

## 故障排除

### 常规使用

问题	原因与解决方案
本机不工作。	<ul style="list-style-type: none"><li>● 确认已正确安装电池（第 10 页）。</li><li>● 检查连接（第 9 页）。</li><li>● 对电池完全充电（第 11 页）。</li><li>● 清洁充电触片并再次充电（第 11 页）。</li><li>● 拔出座机的交流电源适配器，让本机复位。重新连接适配器并重试。</li><li>● 重新安装电池（第 10 页）并充满电。</li></ul>
显示屏显示“无法连接到座机”并听到警报音。	<ul style="list-style-type: none"><li>● 子机与座机失去联系。请靠近座机，并重试。</li><li>● 确保插入了座机的交流电源适配器。</li><li>● 竖直座机天线。</li><li>● 如果上述方法没有解决问题，则子机可能无法与座机联系。重新注册子机（第 47 页）。</li></ul>
听不见拨号音。	<ul style="list-style-type: none"><li>● 确认已连接电话线（第 9 页）。</li><li>● 从电话线路拔下本机，然后连接一部已知的可正常工作的电话。如果这部电话工作正常，请联系我们的服务人员修理本机。如果这部电话工作不正常，请联系电信部门。</li></ul>
显示“服务区外”。	<ul style="list-style-type: none"><li>● 子机未注册到座机。重新注册子机（第 47 页）。</li><li>● 子机与座机失去联系。请靠近座机，并重试。</li><li>● 确保插入了座机的交流电源适配器。</li></ul>

## 有用信息

## 可编程设置

问题	原因与解决方案
不能编程条目。	<ul style="list-style-type: none"> <li>● 当正在使用子机和座机时不能进行编程。</li> <li>● 编程过程中，暂停时间不要超过1分钟。</li> <li>● 请向座机靠近。</li> <li>● 当其他用户正在收听留言或者应答系统正在接听电话时不能编程。稍后重试。</li> </ul>
编程时，子机开始响铃。	<ul style="list-style-type: none"> <li>● 正在接收来电。接听电话并在挂断电话后重新开始。</li> </ul>
编程菜单显示不正确。	<ul style="list-style-type: none"> <li>● 子机与座机失去联系。请靠近座机，并重试。</li> <li>● 确保插入了座机的交流电源适配器。</li> <li>● 正在使用其它子机。稍后重试。</li> </ul>

## 拨打电话/接听电话、内线通话

问题	原因与解决方案
有噪音或声音时断时续。 来自其他电器的干扰。	<ul style="list-style-type: none"> <li>● 让子机和座机远离其它电器。</li> <li>● 请向座机靠近。</li> <li>● 竖直座机天线。</li> <li>● 如果本机连接到具有 xDSL 服务的电话线路上，建议在座机和电话线路插口之间连一个噪音滤波器。联系 xDSL 供应商了解详细情况。</li> </ul>
子机无响铃。	<ul style="list-style-type: none"> <li>● 铃声音量关闭。请调节音量（第 19 页）。</li> </ul>
不能拨打电话。	<ul style="list-style-type: none"> <li>● 可能拨号方式设定不正确。设定拨号方式（第 16 页），使之匹配电话服务类型（音频或者脉冲）。</li> <li>● 应答系统应答来电或其它子机正在使用时，可能不能拨打电话。稍后重试。</li> </ul>
无法按【重拨】进行重拨。	<ul style="list-style-type: none"> <li>● 如果最后拨打的号码超过 24 位数字，则不能正确重拨此号码。</li> </ul>
不能呼叫子机。	<ul style="list-style-type: none"> <li>● 被叫子机离座机太远。</li> <li>● 正在使用被叫电话。稍后重试。</li> </ul>

## 有用信息

### 电话簿

问题	原因与解决方案
不能在电话簿中保存条目。	<ul style="list-style-type: none"> <li>● 正处在内线通话方式下或者正在接听留言时，不能在电话簿中保存条目。</li> <li>● 保存过程中，暂停时间不要超过 1 分钟。</li> </ul>
在电话簿中保存条目时，子机开始响铃。	<ul style="list-style-type: none"> <li>● 正在接收来电。接听电话并在挂断电话后重新开始。</li> </ul>
复制停止或失败。	<ul style="list-style-type: none"> <li>● 目标子机可能无法与座机联系。</li> </ul>
搜索时显示屏退出电话簿。	<ul style="list-style-type: none"> <li>● 如果 1 分钟内无操作，则子机会自动退出。</li> </ul>

### 来电显示



问题	原因与解决方案
子机不显示来电者的电话号码。	<ul style="list-style-type: none"> <li>● 尚未申请来电显示服务。联系当地电信部门申请此项服务。</li> <li>● 如果本机连接到其它电话设备，例如来电显示盒或者无线电话插口，请断开本机与该设备的连接并将本机直接插入墙上的插口。</li> <li>● 如果本机连接到具有 xDSL 服务的电话线路上，建议在座机和电话线路插口之间连一个噪音滤波器。联系 xDSL 供应商了解详细情况。</li> <li>● 其它电话设备可能会干扰本机。断开其它设备，并重试。</li> <li>● 来电者要求不发送来电者信息（第 30 页）。</li> </ul>
搜索时显示屏退出来电记录。	<ul style="list-style-type: none"> <li>● 如果 1 分钟内无操作，则子机会自动退出。</li> </ul>
当查看来电记录中的条目时，日期和时间显示不正确。	<ul style="list-style-type: none"> <li>● 日期和时间可能设定不正确或发生了断电。再次设定日期和时间（第 17 页）。</li> </ul>

## 应答系统

问题	原因与解决方案
不能远程收听留言。	<ul style="list-style-type: none"> <li>● 您必须预先设定外线密码（第 43 页）。</li> <li>● 远程操作需要音频按键电话。</li> <li>● 正确按下外线密码，要确保按下每个键（第 42 页）。</li> <li>● 应答系统已关闭。请打开（第 43 页）。</li> </ul>
自动应答指示灯快速闪烁。没有录入新留言。	<ul style="list-style-type: none"> <li>● 留言内存已满。删除不必要的留言（第 40 页）。</li> </ul>
本机不能录入新留言。	<ul style="list-style-type: none"> <li>● 应答系统已关闭。请打开（第 39, 43 页）。</li> <li>● 录音时间设定为“仅问候语不能录音”。选择“2分钟”或“最大”（第 44 页）。</li> <li>● 留言内存已满。删除不必要的留言（第 40 页）。</li> </ul>
不能使用应答系统。	<ul style="list-style-type: none"> <li>● 其它电话正在使用。</li> <li>● 有人正在使用应答系统。稍后重试。</li> </ul>
在留言回放过程中，电话铃响了，回放取消。	<ul style="list-style-type: none"> <li>● 正在接收来电。接听电话并在挂断电话后重新开始。</li> </ul>
座机上的自动应答指示灯将慢慢闪烁。	<ul style="list-style-type: none"> <li>● 已录入新留言。收听新留言（第 40 页）。</li> </ul>
当您回放留言时，一座机和子机不提示日期和时间 —子机显示错误的日期和时间。	<ul style="list-style-type: none"> <li>● 日期和时间可能设定不正确或发生了断电。再次设定日期和时间（第 17 页）。</li> </ul>

## 有用信息

### 电池充电

问题	原因与解决方案
显示“请充电”，  闪烁或者子机发出间歇式的蜂鸣声。	<ul style="list-style-type: none"><li>● 对电池完全充电（第 11 页）。</li></ul>
显示“请充电”和  , 子机不工作。	<ul style="list-style-type: none"><li>● 电池电量已用尽。对电池完全充电（第 11 页）。</li></ul>
电池已充满电，但仍显示“请充电”和/或  。	<ul style="list-style-type: none"><li>● 清洁充电触片并再次充电（第 11 页）。</li><li>● 可能需要更换电池（第 10 页）。如果安装新电池，要对其进行完全充电（第 11 页）。</li></ul>
子机显示屏为空白。	<ul style="list-style-type: none"><li>● 确认电池已经正确安装。</li><li>● 对电池完全充电（第 11 页）。</li></ul>

### 断电

- 分机号为 1 的子机将保持日期和时间直到电池电量已用尽。电力恢复后，座机会从子机接收日期和时间信息。
- 子机将持续搜索座机，电池电量消耗要比以往更快。

## 有用信息

### 规格

#### 座机

工作环境：  
5 °C – 35 °C

频率：  
2.402 GHz – 2.481 GHz

尺寸：  
约 60 mm × 177 mm × 99 mm  
(高 × 宽 × 纵深)  
(不包含天线。)

毛重：  
约 261 g

耗电量：  
待机：约 2.2 W  
最大：约 6.0 W

电源：  
交流电源适配器  
(220-240 V AC, 50/60 Hz)

#### 子机

工作环境：  
5 °C – 35 °C

频率：  
2.402 GHz – 2.481 GHz

尺寸：  
约 155 mm × 48 mm × 34 mm  
(高 × 宽 × 纵深)

毛重：  
约 146 g

电源：  
镍氢电池 (2.4 V, 830 mAh)

安全代码：  
1,000,000

充电器  
(仅适用于 KX-TG2852CN)

工作环境：  
5 °C – 35 °C

尺寸：  
约 58 mm × 87 mm × 95 mm  
(高 × 宽 × 纵深)

毛重：  
约 90 g

耗电量：  
待机：约 1.4 W  
最大：约 4.7 W

电源：  
交流电源适配器 (220-240 V AC, 50/60 Hz)

#### 注意：

- 设计与规格如有更改，恕不另行通知。
- 说明书中的插图与实际产品可能略有不同。

## 索引

## 索引

- A** 按键音: 36  
安全事项: 7
- B** 保留: 20  
保留旋律: 20  
背光液晶显示器: 16  
壁挂安装: 48  
拨打电话: 18  
拨号方式: 16
- C** 重拨: 18  
重拨列表: 18
- D** 导航键: 14  
电池  
  安装: 10  
  充电: 11  
  电量强度: 11  
  更换: 10  
  性能: 12  
电话簿  
  编辑: 27  
  复制: 28, 29  
  呼叫: 26  
  删除: 27  
  添加: 23  
  姓名: 24  
断电: 54
- F** 范围状态: 15  
附件: 6  
复制电话簿: 28, 29
- G** 功能菜单  
  表: 35  
  直接命令: 36  
  功能键: 16
- 故障排除  
  拨打电话/接听电话、内线通话: 51  
  常规使用: 50  
  电池充电: 54  
  电话簿: 52  
  断电: 54  
  可编程设置: 51  
  来电显示: 52  
  应答系统: 53  
故障信息: 49  
规格: 55
- H** 黑名单: 31, 33  
呼叫等待音: 21  
呼叫共享: 21  
呼叫子机: 45  
会议通话系统: 46
- J** 接听电话: 19  
静音: 20
- K** 控件  
  充电器: 14  
  子机: 14  
  座机: 13
- L** 来电记录  
  保存: 32  
  编辑: 32  
  查看: 32  
  回叫: 32  
  删除: 33  
来电拒听: 31  
来电显示服务: 30  
连拨: 28  
连接  
  充电器: 9  
  电话线: 9  
  交流电源适配器: 9  
  座机: 9  
铃声音调: 20  
铃声音量: 19  
留言查询话费节省: 44  
录音时间: 44
- M** 脉冲服务: 22



## 索引

- 麦克: 18, 38  
免提通话系统: 18
- N** 内存容量: 42  
内线通话: 45
- Q** 取消注册: 47
- R** 日期和时间: 17
- S** 删除所有留言: 41, 43  
删除一条留言: 40, 41, 43  
闪断按钮: 21  
闪断时间: 37  
收听留言  
    音频按键电话: 42  
    子机: 40  
    座机: 40
- T** 通话录音: 22  
通话音质: 21
- W** 问候留言: 38  
外线密码: 43
- X** 显示屏: 15  
响铃次数: 44  
响铃分组: 30
- Y** 音量调节  
    子机: 18, 40  
    座机: 40  
应答系统: 38  
远程操作: 42
- Z** 暂停: 19  
噪音: 8  
中断音调: 45  
注册: 47  
转接电话: 46  
转盘服务, 音频拨号: 22  
自动接听: 19, 36  
子机背光键盘: 16  
座机位置: 8



---

备忘

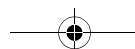



---

备忘

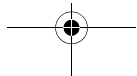
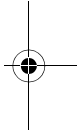
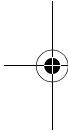

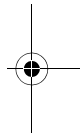
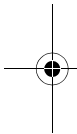
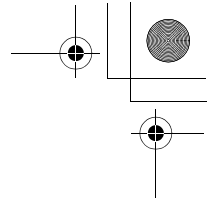
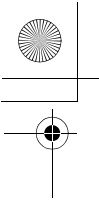

**版权所有：**

本说明书版权属于松下通信系统设备株式会社，仅作复印件供内部使用。未经松下通信系统设备株式会社书面同意，不得以任何形式全部或部分转载或引用本说明书。

© 2006 Panasonic Communications Co., Ltd. All Rights Reserved.

2006 松下通信系统设备株式会社 版权所有

**制造商：松下通信系统设备(大连)有限公司**  
辽宁省大连开发区46号地



\*TG2851CN\*

**PQQX15111ZA FD0506FN0**

