

Dell™ Streak
使用者手冊



註、警示和警告



註：「註」表示可以幫助您更有效地使用電腦的重要資訊。



警示：「警示」表示若沒有遵從指示，可能導致硬體損壞或資料遺失。



警告：「警告」表示有可能會導致財產損失、人身傷害甚至死亡。

本文件中的資訊如有更改，恕不另行通知。

© 2010 Dell Inc. 版權所有，翻印必究。

未經 Dell Inc. 的書面許可，嚴禁以任何形式複製這些資料。

本文中使用的商標：*Dell* 和 *DELL* 徽標是 Dell Inc. 的商標

Adobe Acrobat 係 Adobe Systems Incorporated 的商標，可能已在某些管轄區進行註冊；Microsoft、Windows、Microsoft Office Word、Microsoft Office Excel 和 Microsoft Office PowerPoint 是美國和 / 或其他國家的 Microsoft Corporation 的商標或註冊商標。

本說明文件中使用的其他商標及商品名稱，係指擁有這些商標及商品名稱的公司或其製造的產品。Dell Inc. 對本公司之外的商標和產品名稱不擁有任何所有權。

2010 年 5 月

聯邦通訊委員會 (FCC) 聲明

此裝置符合 FCC 規則第 15 部分的規定。使用時須符合以下兩項條件：

- 1) 該裝置不會引起有害的干擾以及
- 2) 該裝置必須接受任何接收的干擾，包含可能引起裝置意外作業之干擾。

FCC RF 輻射曝露聲明：

針對近身配掛的操作，已在與不含金屬的附件一起使用並將聽筒放置在距離身體最少 1.5 公分的情況下，測試此手機並符合 FCC RF 曝露指數。使用其他配件可能引起與 FCC RF 曝露指數不符。

目錄

1	封包內容	7
2	Dell™ Streak 的功能	9
3	設定您的 Dell™ Streak	13
	開始使用您的裝置	13
	開啓您的裝置	16
	關閉您的裝置	16
	關閉螢幕	16
4	瞭解您的 Dell™ Streak	17
	觸控式螢幕	17
	螢幕方向	20
	應用程式、小工具和快速鍵	20
	主畫面	21
	狀態列	27
	瀏覽應用程式	29

5	使用 Dell™ Streak	31
	通話	31
	管理聯絡人	36
	簡訊	39
	快顯目錄	45
	螢幕上鍵盤	45
	中文輸入	48
	小工具	54
	管理您的裝置設定	56
6	網路	59
	連接到網路	59
	瀏覽網路	63
	電子郵件	68
	TouchDown	70
	Web 應用程式	72
7	自訂您的 Dell™ Streak	
	螢幕圖案解鎖	93
	變更顯示設定	93
	變更聲效和鈴聲設定	94
	手動設定日期、時間及時區	95

語言選擇	96
8 保護您的 Dell™ Streak	97
透過螢幕圖案解鎖功能保護您裝置中的資料	97
使用 SIM 鎖定密碼來保護 SIM 卡中的資料	99
9 應用程式	101
相機	101
MicroSD	105
藍牙®	107
相片和視訊	108
音樂	110
Google 日曆	113
鬧鐘	114
計算機	115
錄音程式	116
語音控制	116
Outlook 工作	117
SIM 管理員	118
Outlook 備註	119
Quickoffice	119

10 使用 Dell PC Suite 來同步您的 Dell™ Streak 與電腦中的資料	121
連接至電腦並安裝 Dell PC Suite	121
使用 Dell PC Suite	122
11 在 HDMI 裝置上播放視訊	123
12 GSM 通話設定故障排除	125

封包內容

請檢查並確認您的封包內包含以下項目：

美國

Streak 裝置

電池

快速入門指南

安全性、環境以及法規資訊

保固服務資訊

USB 纜線

充電器

美式插頭

手機袋

耳機與麥克風

歐洲

Streak 裝置

電池

快速入門指南

安全性、環境以及法規資訊

保固服務資訊

USB 纜線

充電器

英式插頭





歐式插頭

手機袋

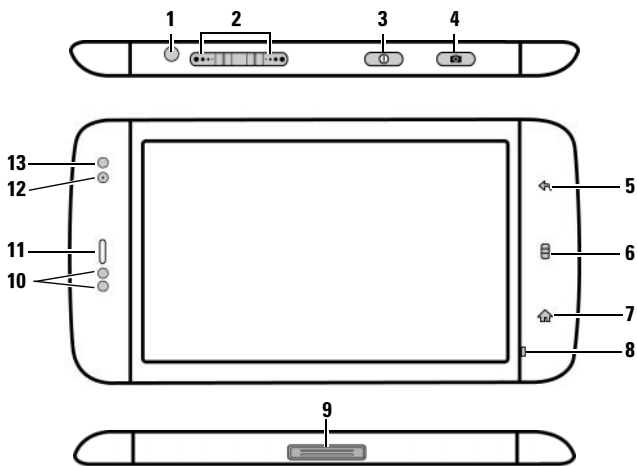
耳機與麥克風

Dell™ Streak 的功能



按鈕 / 連接器 / 零件	功能
1 耳機連接器	連接至耳機。
2 音量增強 / 減弱按鈕	<ul style="list-style-type: none"> 播放音樂曲目或視訊短片等媒體資料時： <ul style="list-style-type: none"> 按靜音模式下此按鈕即可將媒體資料的音量增強或減弱一級。 按住此按鈕即可持續增強或減弱媒體資料的音量。 收到來電時按下任一按鈕即可使鈴聲靜音。 在其他所有情況下： <ul style="list-style-type: none"> 按下此按鈕即可將媒體資料的音量增強或減弱一級。 按住此按鈕即可持續增強或減弱媒體資料的音量。
橫向模式： 音量增強按鈕  / 音量減弱按鈕 	
縱向模式： 音量增強按鈕 	
音量減弱按鈕 	

按鈕 / 連接器 / 零件**功能**

3 電源和睡眠 / 喚醒按鈕 

- 如果裝置關閉，按住此按鈕即可將其開啓。
- 如果裝置開啓但螢幕未開啓，按下此按鈕即可開啓螢幕。
- 如果裝置和螢幕均為開啓狀態，
 - 按下此按鈕即可關閉螢幕。
 - 按住此按鈕即可選取以下任一選項：
 - 靜音模式：**裝置不振動，並且除鬧鈴外的所有聲音均為停用狀態。
 - 飛航模式：**選取此模式即可停用所有無線連線。
 - 電源關閉：**關閉裝置。

4 相機按鈕 

- 如果相機未啓用，按住此按鈕即可啓動相機。
- 如果相機已啓用，按下此按鈕即可拍攝相片或錄製視訊。
- 錄製視訊時，按下此按鈕即可停止錄製。

5 返回按鈕 

輕觸此按鈕即可返回到上一個螢幕，關閉對話方塊、目錄或快顯訊息，並可關閉鍵盤。

6 目錄按鈕 



- 輕觸此按鈕即可開啓或關閉快顯目錄，該目錄顯示現用應用程式可用的選項或您可在現用螢幕上執行的動作。
- 輕觸並按住此按鈕即會出現用於輸入文字的螢幕上鍵盤。

7 首頁按鈕 

- 輕觸此按鈕即可返回到主畫面。
- 輕觸並按住此按鈕即可執行以下操作：
 - 快速存取最近存取的應用程式。
 - 新增或刪除其他主畫面。

8 麥克風

用於語音通話

按鈕 / 連接器 / 零件	功能
9 30 插腳連接器	<ul style="list-style-type: none"> 與 USB 纜線連接即可將檔案傳輸至電腦。 與充電器連接即可為裝置充電。 與首頁 Dock 連接即可輸出音訊和視訊。
10 趨近感應器	當您將裝置靠近臉部時，螢幕會關閉，以避免無意間觸摸。
11 聽筒	用於聆聽電話交談。
12 前置相機鏡頭	用於拍攝前視圖圖片，例如自拍。
13 周遭環境光感應器	<p>根據周遭環境光狀態控制螢幕亮度。</p> <p>註：要啓用環境光感應器，請輕觸首頁按鈕  → 目錄按鈕 ，然後選取設定 → 音效與顯示 → 自動背光。</p>

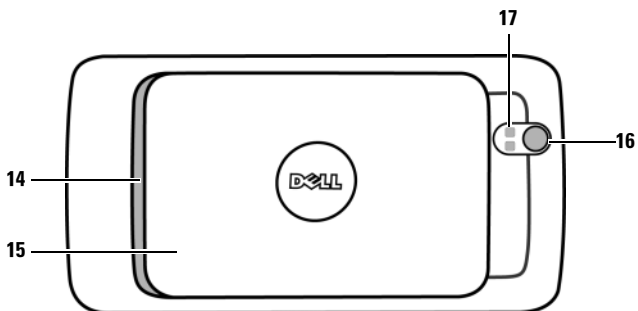

零件 / 控制	功能
14 揚聲器	用於播放視訊和音樂的音訊輸出。
15 後蓋	固定電池。
16 相機鏡頭	拍攝相片和視訊。
17 相機閃光燈	拍攝相片時使用閃光燈。

設定您的 Dell™ Streak

開始使用您的裝置

1 卸下後蓋板

- a 向下滑動後蓋板 (裝置底部方向)。
- b 從裝置上卸下後蓋板。



註：如果您在裝置處於開機狀態下卸下後蓋板，裝置將會自動關機。



註：卸下後蓋板後，無法開啓裝置。

2 插入 SIM 卡

請如下圖所示方向，將 SIM 卡插入至保護 SIM 卡座的金屬板之下。

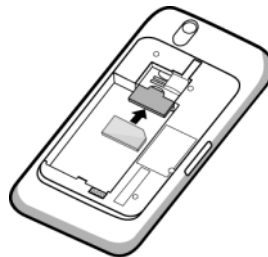
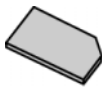

註：如不能順利插入卡片，請確認插入時，您將卡上的斜角與卡座上的斜角對齊。

3 插入電池

將電池上的金屬接觸點與電池座上的接觸點對齊，然後插入電池。

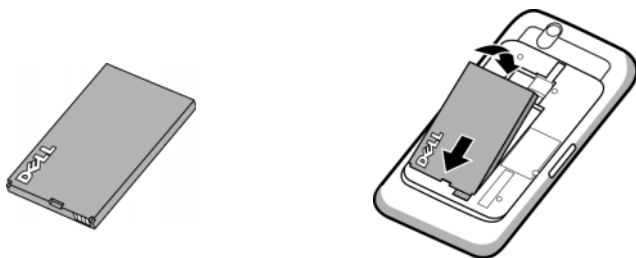

4 安裝 MicroSD 卡

- a** 手持 MicroSD 卡 (包含金屬接觸點側面向下方)。
- b** 將 MicroSD 卡滑入 MicroSD 卡座。

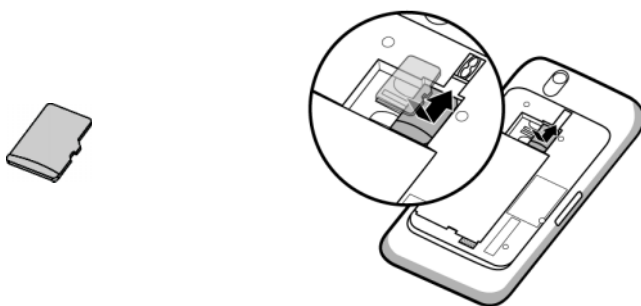

5 闔上後蓋板

- a 將後蓋板底部對準裝置底部附近的溝槽。
- b 將蓋板放在裝置背面，並推向裝置頂部方向確保後蓋安裝牢固。



6 給裝置充電

 **註：**請在 0°C 與 45°C 之間的溫度環境下為電池充電。

最初封裝內的電池沒有完全充電。

- a 將提供的 USB 纜線的 30 插腳連接器插入裝置上的 30 插腳連接器。
- b 將纜線的 USB 連接器插入提供的 USB 牆面型充電配接器。
- c 將 USB 牆面型充電配接器插入電源插座直至裝置完全充電。

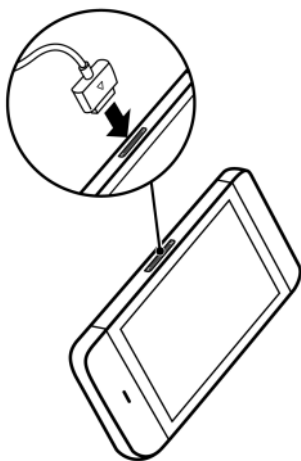



註：使用電源插座充電，此裝置將在 4 小時內完全充電。

註：如要透過電腦進行充電，請使用提供的 USB 纜線的 30 插腳連接器一端連接此裝置，然後再使用另一端的 USB 連接器連接至電腦上的 USB 連接埠。

開啓您的裝置

 **註：**請在 -10 °C 與 55 °C 之間的溫度環境下使用該裝置。

- 1 按住電源按鈕  來開啓您的裝置。啓動作業系統。
- 2 如螢幕自動鎖定，請輕觸一下目錄按鈕  來解鎖螢幕。
- 3 如果您的 SIM 卡已被個人識別碼 (PIN) 鎖定，請使用螢幕鍵盤輕觸對應的數字來輸入 PIN 碼。輕觸**確定**按鈕確認您的輸入。
- 4 當主畫面顯示後，即可開始使用該裝置。

關閉您的裝置



- 1 按住電源按鈕 。
- 2 輕觸畫面上的**關機**選項。

關閉螢幕

如果裝置與裝置畫面都未關閉，請按下電源按鈕  來關閉螢幕。

 **註：**如果裝置未關閉，但是畫面已關閉，請按下電源按鈕  來開啓螢幕。

瞭解您的 Dell™ Streak

 **註：**若要查看屏幕上的指南以瞭解該市被的基本操作，請在主螢幕上輕觸  圖標，然後遵循螢幕上的指示進行操作。

觸控式螢幕

您的裝置配備多觸點感應螢幕。您輕觸螢幕表面即可操作該裝置。

手指手勢

您可執行以下操作：

輕觸

使用指尖輕點螢幕。



- 選取螢幕上的選項、項目、圖像和圖示等項目。
- 啓動應用程式。
- 按下螢幕上的按鈕。
- 使用螢幕上鍵盤或數字鍵盤輸入文本。



手指手勢

您可執行以下操作：

輕觸並按住

用手指輕觸並按住螢幕。



- 移動主螢幕上的一個項目。
- 新增主螢幕。輕觸並按住首頁按鈕  即可新增一個主螢幕。
- 開啓或關閉螢幕上鍵盤。輕觸並按住目錄按鈕  即可開啓或關閉螢幕上鍵盤。

拖動

- 1 用手指輕觸並按住螢幕上的一個項目。 移動螢幕上的圖像和圖示等項目。
- 2 保持手指與螢幕接觸，將指尖移動到所需位置。
- 3 手指離開螢幕，以便將項目拖動到所需位置。

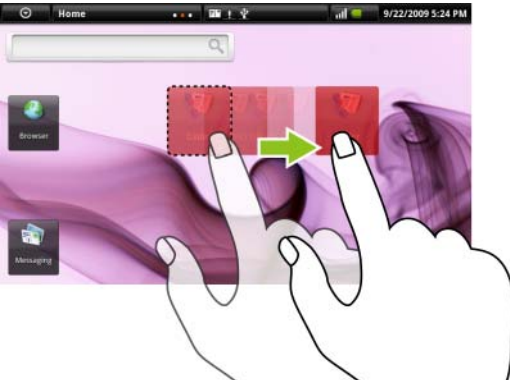

手指手勢

您可執行以下操作：

滑動

在螢幕上以垂直或水平方向移動手指。捲動瀏覽主螢幕、網頁、列表、項目、相片縮略圖、Contacts 等。

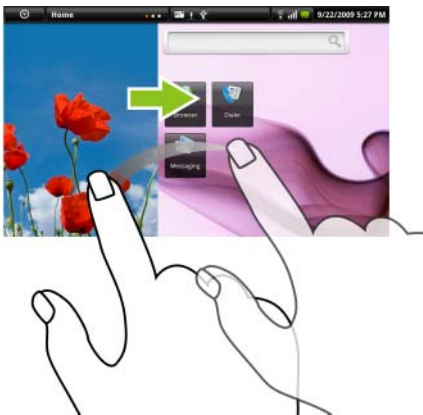

縮小

在螢幕上並攏兩根手指。

縮小圖像或網頁的視圖（拉遠）。



手指手勢

您可執行以下操作：

放大

在螢幕上以相反方向移動兩根手指。



放大圖像或網頁的視圖（拉近）。



螢幕方向

為獲得最佳檢視體驗，螢幕方向會根據您手持裝置的方式自動變更為橫向或縱向。

 **註：**主畫面始終以橫向顯示，不會自動變更為縱向。針對從 Android Market 下載的應用程式，螢幕方向可能不會自動變更為橫向或縱向。

 **註：**要修改預設行為，請透過輕觸首頁按鈕開啓方向設定  → 目錄按鈕  → 設定 → 音效與顯示 → 顯示方向。

應用程式、小工具和快速鍵

應用程式 - 可讓您執行特定工作的軟體。您的裝置已預先安裝有各種應用程式，您亦可從 Android Market 下載其他應用程式。

小工具 - 位於主畫面上的小應用程式，可讓您簡單快速地存取資訊。例如，使用 Facebook 小工具，您可讀取背景上發佈的內容並更新您的狀態。

快速鍵 - 您可置於主畫面上的連結，讓您更快存取應用程式或包含聯絡人或書籤的資料夾。

主畫面

主畫面顯示小工具、資料夾和快速鍵，讓您簡單存取您最愛或常用的應用程式。您亦可選擇顯示最愛圖片作為主畫面的桌布。

 **註：**輕觸首頁按鈕  即可返回到現用的主畫面。

多個主畫面



您的裝置支援其他主畫面，讓您有更多空間顯示小工具、快速鍵或資料夾。

 **註：**狀態列之網絡商名稱內的點  Home 表示主畫面的總數量。彩色點表示您正在檢視的主畫面。

瀏覽主畫面



以水平方向滑動主畫面，直至顯示您所需的項目。

新增主畫面

- 1 輕觸網絡商名稱區域內的  或輕觸並按住首頁按鈕  即可檢視可用主畫面的縮圖。
- 2 輕觸 +  圖示即可新增您選取的主畫面。

 **註：**您的裝置最多可支援六個主畫面。



新增主畫面

- 1 輕觸網絡商名稱區域內的  或輕觸並按住首頁按鈕  即可檢視可用主畫面的縮圖。
- 2 輕觸位於您想要刪除之主畫面右上角的圖示 。即會出現 Delete Room (刪除空間) 訊息方塊。
- 3 輕觸 Yes (是) 按鈕確認刪除。

 **註：**您無法刪除最後剩餘的主畫面。

自訂您的主畫面

新增項目至主畫面

- 1 輕觸首頁按鈕 。
- 2 您可透過以下任一方式存取新增至首頁畫面目錄：
 - 輕觸並按住主畫面上的空白區域。即會出現新增至首頁畫面目錄。
 - 輕觸目錄按鈕 ，然後輕觸**新增**選項。即會出現**新增至首頁畫面目錄**。
- 3 輕觸您想要在主畫面上新增的項目：

項目	步驟
<p>捷徑</p> <p>新增您想要直接從主畫面存取之項目的快速鍵。</p>	<ul style="list-style-type: none"> • 應用程式： <ol style="list-style-type: none"> 1 捲動應用程式目錄，尋找所需的應用程式。 2 輕觸所需的應用程式，即可在現用的主畫面上建立快速鍵。 • Contact (聯絡人)： <ol style="list-style-type: none"> 1 滑動聯絡人項目，尋找所需的聯絡人。 2 輕觸所需的連絡人，即可在現用的主畫面上建立快速鍵。 • Gmail 標籤：輕觸此標籤即可建立所需 Gmail 標籤的快速鍵，讓您在主畫面上使用該標籤即可存取電子郵件。 • Google 定位 • TouchDown (Android 2.0) • 書籤： <ol style="list-style-type: none"> 1 滑動書籤清單，尋找所需的書籤。 2 輕觸所需的書籤，即可在現用的主畫面上建立快速鍵。 • 直接傳訊：輕觸所需電話號碼，即可在現用的主畫面上建立快速鍵。您輕觸快速鍵即可撰寫訊息並將其傳送至該號碼。 • 直接撥號：輕觸所需電話號碼，即可在現用的主畫面上建立快速鍵。您輕觸快速鍵即可直接撥號。

項目	步驟
捷徑	<ul style="list-style-type: none"> • 設定： <ol style="list-style-type: none"> 1 捲動設定，以尋找所需設定。 2 輕觸所需設定即可在現用的主畫面上建立快速鍵，您只需輕觸該快速鍵即可存取設定。 • 路線和導航：建立一個快速鍵，輕觸該鍵即可開啓「Google 地圖」並檢視前往某個位置的路線。 <ol style="list-style-type: none"> 1 在文字方塊內輸入您的目的地。 2 透過輕觸駕車、公共交通工具或步行圖示 (從左到右)，選擇您到達目的地想要採用的方式。 3 輸入快速鍵名稱。 4 輕觸您想要用於快速鍵的圖示。 <p>註：如需使用「Google 地圖」指示的更多資訊，請參閱 若要取得方向。</p>

小工具

新增小工具以顯示使用中主畫面視窗或管理您最愛的應用程式或基於網路的服務，如類別時鐘、音樂播放器、Google Quick Search Box 或顯示即將來臨活動的日曆。

- 1 滑動可用應用程式或服務，尋找所需程式或服務。
- 2 輕觸所需的小工具，從而將其新增至主畫面。

資料夾

您可建立下列資料夾：

新資料夾：新增一個資料夾用於儲存您主畫面的快速鍵。



全部聯絡人：為「聯絡人」應用程式中儲存的所有聯絡人新增一個快速鍵。

有電話號碼的聯絡人：為有電話號碼的聯絡人新增一個快速鍵。



有星號標記的聯絡人：為以星號標記的聯絡人新增一個快速鍵。

輕觸所需的資料夾即可在主畫面上建立一個資料夾。

在主畫面上建立資料夾後，您可拖放資料夾頂部的一個項目，從而將其新增至該資料夾。

項目	步驟
<p>桌布</p> <p>變更您主畫面的桌布。</p> <p>註：您亦可輕觸首頁按鈕  → 目錄按鈕  → 桌布 以變更您主畫面的桌布。</p>	<ul style="list-style-type: none"> • 相片：選取裝置上儲存的一張圖片作為桌布。 <ol style="list-style-type: none"> 1 水平滑動圖片縮圖以尋找所需圖片。 2 輕觸該圖片即可顯示。 3 要剪下該圖片的一部分作為桌布，請移動裁剪框並拖曳角度以尋找所需的部分。 4 輕觸打勾按鈕即可設定桌布。 • 桌布庫：選取預先安裝的桌布。 <ol style="list-style-type: none"> 1 沿螢幕底部以水平方向滑動桌布縮圖，尋找所需桌布。 2 輕觸桌布的縮圖。 3 輕觸設定桌布按鈕。

將主要應用程式視圖或我的最愛列上的應用程式快速鍵新增至主畫面：

- 1 輕觸螢幕頂部的應用程式按鈕  即可開啓我的最愛列。
- 2 如果沒有顯示主要應用程式目錄，輕觸我的最愛列右側的**更多**圖示  即可開啓主要應用程式目錄。
- 3 在主要應用程式視圖或我的最愛列上，將所需應用程式拖曳到現用的主畫面內，然後該應用程式的圖示即會出現在主畫面上。

移動主畫面上的項目

- 1 輕觸並按住您想要調整其位置的項目，直至其放大或可移動。若裝置振動，則表示已啓用該項目的移動模式。
-  **註：**要停用該項目的移動模式，只需再次輕觸該項目。
- 2 繼續使用手指觸摸螢幕上的項目，將該項目拖曳到螢幕上的另一個位置。
 - 3 將該項目釋放到所需位置。

移動主畫面上的項目

- 1 輕觸並按住您想要移除的項目 (如小工具、快速鍵或資料夾)，直至其放大至可移動。
- 2 輕觸目錄按鈕 ，然後輕觸**從主畫面移除**。

開啓主畫面資料夾

- 1 輕觸該資料夾即可開啓一個黑色面板，顯示該資料夾的內容。
- 2 輕觸所需應用程式的快速鍵即可執行該應用程式。

關閉主畫面資料夾

再次輕觸資料夾即可關閉黑色面板。

將主畫面上的快速鍵移動到資料夾內

- 1 輕觸主畫面上的資料夾即可檢視其內容。
- 2 輕觸並按住一個快速鍵即可令其移動。
- 3 將該快速鍵拖放到資料夾內。



註：您無需開啓資料夾亦可直接將項目拖放到資料夾內。





註：您無法將小工具和資料夾移動到資料夾內。

將主畫面的快速鍵從資料夾內移除

- 1 輕觸主畫面上的資料夾即可檢視其內容。
- 2 輕觸並按住一個快速鍵即可令其移動。
- 3 將資料夾內快速鍵拖曳到主畫面上的另一個位置。

重新命名資料夾

- 1 輕觸並按住該資料夾直至其放大。
- 2 輕觸目錄按鈕 ，然後輕觸**重新命名資料夾**。
- 3 輕觸資料夾名稱的輸入欄位，使用螢幕上鍵盤輸入名稱。
- 4 要關閉螢幕上鍵盤，請輕觸鍵盤上的圖示 ，或輕觸並按住目錄按鈕 。
- 5 輕觸**確定**確認操作。

狀態列



狀態列顯示應用程式按鈕、網絡商名稱、日期和時間，以及狀態和通知區域。



1 應用程式按鈕

輕觸應用程式按鈕  即可顯示您裝置上可用的應用程式：

- 您可自訂我的最愛列，最多可顯示七個您慣用或常用的應用程式。
- 主要應用程式目錄包含您裝置上的所有應用程式 (包括那些您從 Android Market 下載的應用程式)。
- 輕觸應用程式即可執行。

註：輕觸我的最愛列右上角的  或  圖示，將應用程式的選項設定為僅開啓我的最愛列，或同時開啓我的最愛列和主要應用程式目錄。

2 網絡商名稱區域

顯示網絡商名稱。

3 通知區域

- 通知區域顯示通知圖示，告知您未接來電、新簡訊、電子郵件等。
- 輕觸通知區域即可顯示到達時間順序內列出的通知，然後輕觸通知即可檢視所需訊息、電子郵件或未接來電記錄。

4 狀態區域

- 顯示狀態區域，包含您裝置目前的狀態 (如電池電力、充電進程、鬧鐘設定、網路連線等)。
- 輕觸狀態區域即可檢視目前使用中網絡商、剩餘電池電量等訊息。
- 輕觸狀態區域即可檢視無線控制目錄。您可啓用或停用飛航模式、無線模式或藍牙模式。

5 日期和時間區域

顯示目前的日期和時間。

狀態區域還會顯示以下某些圖示：

 已設定鬧鐘	 已連線 3G 資料網路
 電池狀態 — 已充滿	 3G 資料網路正在使用中
 電池電量低，需要充電	 已連線 GPRS 資料網路
 電池電量很低，需要立即充電	 GPRS 資料網路正在使用中
 電池沒電，需要立即充電	 已連線 EDGE 資料網路
 電池正在充電	 EDGE 資料網路正在使用中
 已啟用振動模式	 已連線 HSPA 資料網路 (僅適用於網絡商指定的版本)
 已啟用靜音模式	 HSPA 資料網路正在使用中 (僅適用於網絡商指定的版本)
 訊號強度 — 強	 漫遊訊號強度 — 強
 無訊號	 已連線至 Wi-Fi 網路
 已啟用飛航模式	 未插入 SIM 卡
 已啟用藍牙	 正在進行資料同步
 已連接至新的藍牙裝置	 若啟用 GPS 衛星功能，則您使用「Google 地圖」時會出現此圖示。

通知區域還會顯示以下某些圖示：

 未接電話	 新簡訊 / 多媒體訊息
 正在通話中	 新電子郵件

 保留通話	 即將來臨的日曆活動
 已啓用來電轉接	 已連接 USB 纜線
 麥克風處於靜音狀態	 找到 Wi-Fi 網路
 您可安全地移除 SD 卡	 正在下載

瀏覽應用程式

您可於以下螢幕元件內找到裝置上可用的應用程式：

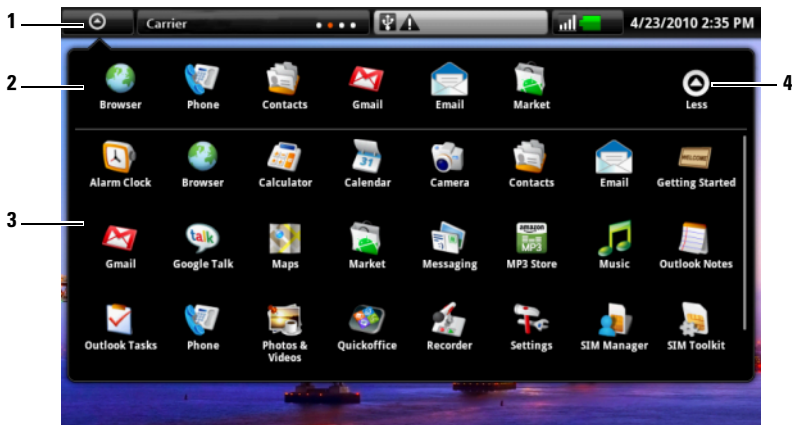

我的最愛列

您可自訂我的最愛列，以包含常用的應用程式。您最多可在我的最愛列內新增七個應用程式。



- 1 應用程式按鈕 (顯示我的最愛列時)
- 2 我的最愛列
- 3 主要應用程式目錄
- 4 更少圖示 (顯示主要應用程式目錄時)

新增應用程式至我的最愛列

- 1 輕觸螢幕頂部的應用程式按鈕  即可開啓我的最愛列。
- 2 如果沒有顯示主要應用程式目錄，輕觸我的最愛列右側的**更多**圖示  即可開啓主要應用程式目錄。
- 3 在主要應用程式目錄上，輕觸並按住您想新增至我的最愛列的應用程式。
- 4 一旦應用程式可移動，將其拖放到我的最愛列上。

從我的最愛列移除應用程式

- 1 輕觸螢幕頂部的應用程式按鈕  即可開啓我的最愛列。
- 2 在我的最愛列上，輕觸並按住應用程式即可將其移除。
- 3 將應用程式拖曳出我的最愛列。

應用程式快速鍵



要快速啓動主畫面上的應用程式，您可將常用應用程式的快速鍵新增至主畫面或您在主畫面上建立的資料夾。若要獲得更多資訊，請參閱自訂您的主畫面。

使用應用程式快速鍵開啓應用程式

- 1 輕觸首頁按鈕 。
- 2 如果主畫面上顯示所需應用程式的快速鍵，輕觸該快速鍵即可執行應用程式。
若所需應用程式儲存於主畫面上的資料夾內，輕觸該資料夾即可顯示其內容，然後輕觸所需應用程式的快速鍵。

最近使用的應用程式

開啓最近使用的應用程式

- 1 輕觸  或輕觸並按住首頁按鈕  即可檢視最近使用的應用程式。



註：最近使用的應用程式在主畫面的縮圖檢視下方顯示。

- 2 輕觸該列上您所需的應用程式即可執行該應用程式。

使用 Dell™ Streak

通話

撥打電話

若要撥打電話，輕觸主畫面上的電話  開啓電話應用程式。

撥打電話



- 1 輕觸  撥打所需電話號碼或通話記錄中的聯絡人。
- 2 輕觸輸入的號碼以撥打該號碼。
- 3 使用螢幕上撥號鍵盤輸入要撥打的號碼。
- 4 輕觸撥打出輸入的號碼。



-
- 5 輕觸以清除不正確的號碼。
 - 6 輕觸通話記錄可檢視通話資訊、回撥或向來電者傳送訊息，或在聯絡人中儲存/檢視來電者。請參閱管理 Contacts，以獲得有關如何使用聯絡人的資訊。
 - 7 輕觸以從聯絡人中選取要撥打的聯絡人。若要獲得更多資訊，請參閱從 Contacts 列表中撥打某位聯絡人電話、向其傳送電子郵件 (Email) 或訊息。
-

取消撥號

輕觸撥號畫面中的  以取消已撥出的電話。

管理和重撥未接來電、已撥電話及已接電話



在電話畫面中，捲動通話記錄，找到以電話號碼或聯絡人姓名顯示的通話。您可以選擇：



- 輕觸  撥打該號碼或聯絡人電話。
- 輕觸姓名或號碼檢視選項目錄頂部的通話詳細資料。
您可以選擇回撥、向來電者發送文字或多媒體訊息、將號碼作為聯絡人新增至聯絡人清單，或者，如果來電者已存在於聯絡人清單中，則檢視聯絡人的詳細資訊。
- 輕觸並按住姓名或號碼以獲得更多選項，例如從通話記錄中擦除該通話。
- 若要擦除通話記錄中的所有通話，請輕觸目錄按鈕  → **清除通話記錄**。

接聽來電

在來電畫面中輕觸  以接聽來電。

結束或拒絕來電

輕觸撥號畫面中的  以結束當前通話，輕觸來電畫面中的  以拒絕來電。

 **註：**輕觸目錄按鈕  → **結束通話**也可以結束通話。

使用有分機的號碼進行撥號

- 1 使用螢幕撥號鍵盤輸入號碼。
- 2 輕觸並按住撥號鍵盤上的星號鍵直到字母 [P] 顯示。
- 3 輸入分機號碼。
- 4 輕觸顯示的號碼或  進行撥號。

撥打國際電話

- 1 輕觸並按住撥號盤中的 0 鍵，直至 + 出現。
- 2 輸入國家 / 地區代碼、區號及電話號碼。
- 3 輕觸顯示的號碼或  進行撥號。

收聽語音郵件



輕觸並按住撥號盤上的 1 鍵以撥打您的語音郵箱。





註：如果 SIM 卡中未儲存語音郵箱號碼，則會要求您建立一個。輕觸**新增號碼**以輸入並儲存您的語音郵箱號碼。

管理通話

保留通話

輕觸  以保留目前通話。通話被保留後，狀態列中即會顯示保留圖示 。若要重新開始保留的通話，輕觸 。

通話中使麥克風靜音

輕觸  以開啓或關閉麥克風。將麥克風靜音後，狀態列中即會顯示靜音圖示 。

在通話過程中使用擴音

 **警告：** 話筒接近耳朵前請關閉擴音功能，否則有可能會損傷您的聽力。



輕觸  以開啓或關閉擴音功能。

使用藍牙耳機接聽來電

如果裝置連接了藍牙耳機，您可以透過輕觸  在藍牙耳機上接聽來電。如需有關如何將藍牙耳機連接至裝置的資訊，請參閱藍牙®。

接聽等待中來電

如果您在通話中有來電等待，裝置會透過來電等待鈴聲通知您。並顯示等待來電的號碼或名稱。

- 輕觸  或輕觸目錄按鈕  → **保留目前通話並接聽** 以接受等待來電，並保留目前通話。
- 若要結束第一個通話並接聽等待來電，輕觸目錄按鈕  → **結束目前通話並接聽**。

通話中撥打其他通話

- 1 輕觸目錄按鈕  → **新增號碼**。
- 2 撥打號碼 (請參閱撥打電話)。第一個通話將自動轉至保留中通話。





在通話中撥打分機號碼



向上方輕觸或拖曳  以顯示完整撥號鍵盤，然後使用撥號鍵盤輸入分機號碼。

在目前通話和保留通話之間切換

輕觸目錄按鈕  → **切換通話** 以在兩個通話間切換。



舉行電話會議

- 1 通話期間，輕觸目錄按鈕  → **新增通話**。
- 2 撥打您希望新增至電話會議的第二個電話。第一個通話即會自動保留。
- 3 第二個電話接通後，輕觸目錄按鈕  → **合併通話**以開始電話會議。
- 4 若要新增更多與會者，請重複步驟 1 至步驟 3。
- 5 電話會議中，輕觸目錄按鈕  → **管理電話會議**以管理所有與會者。
 - 輕觸  使選定的與會者退出會議。
 - 輕觸  與選定的與會者私聊並保留其他與會者。
 - 輕觸**返回通話**重新連結其餘與會者。

 **註：**若要結束電話會議並斷開所有與會者，輕觸 。

調整通話設定

您可以變更通話設定以滿足個人需求，或啓用網路服務提供者提供的通話服務。

輕觸首頁按鈕  → 目錄按鈕  → **設定** → **通話設定**。

固定撥號號碼 (FDN)	在 FDN 清單上限制撥出的電話號碼。要啓用此項服務，您需要輸入 SIM 卡的 PIN2 (可從網路服務供應商獲得)。
語音信箱	儲存 SIM 卡中未儲存的語音信箱號碼。

其他通話設定

- **來電轉接**：當裝置繁忙、無法連線、無法應答或您總是想轉接所有來電時，可以將來電轉至預先設定好的電話號碼。

要啓用來電轉接，輸入該號碼即可轉移，或輕觸



→ 從聯絡人清單中選取聯絡人。然後輕觸啓用。

註：您的網路服務供應商必須支援來電轉接服務。

- **通話限制**：阻止特定類型的來電或撥話。
- **來電顯示**：根據設定在顯示屏上顯示來電者 ID 或電話號碼。

註：您的網路服務供應商必須支援此項服務。

- **來電等待**：當您進行通話時，透過來電等待聲音或訊息提示有另一個號碼來電。

註：要使用來電等待功能，您可能需要向服務供應商註冊此項服務。

- **自動接聽**：設定您裝置在電話呼入後多長時間自動接聽。

電傳打字機 (TTY) 模式



啓用此模式後，言語或聽力障礙的使用者透過輸入即可進行電話交談。

助聽器相容 (HAC) 模式

啓用此模式即可最小化此裝置對使用者助聽器的干擾，並最佳化助聽器的音訊輸出效果。

註：啓用 HAC 模式將會停用藍牙和 Wi-Fi 傳輸功能。



管理 Contacts

要檢視並管理您的 Contacts，請輕觸應用程式按鈕  → Contacts .



註：若您已登入 Google 帳戶並已選取**自動同步**和 Contacts (依次按主螢幕按鈕  → 目錄按鈕  → **設定** → 資料同步處理 → 聯絡人，系統會自動將您的 Google 帳戶聯絡人新增至您的 Contacts (聯絡人) 列表。

新增 Contacts

- 1 輕觸目錄按鈕  → New **Contacts (新聯絡人)**。
- 2 使用螢幕上鍵盤輸入 Contacts 資訊。捲動螢幕，找到更多需要填寫的項目。
- 3 輸入完所有必填資料後，請輕觸右上角的 Save (保存) 按鈕或輕觸目錄按鈕  → Save (保存) 以儲存聯絡人。

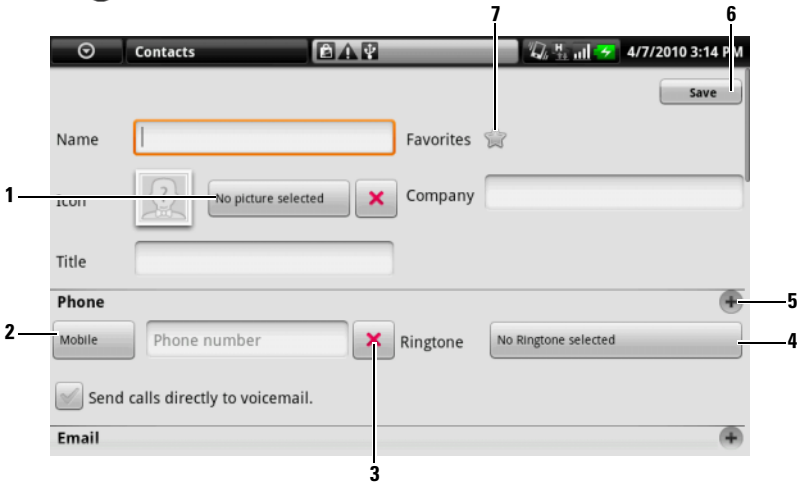

輸入 **Contacts** 詳細資料時，您可執行以下操作：

- 1 從 Photos & Videos 應用程式輕觸並選取一張照片作為 **聯絡人** 的來電顯示圖片。
- 2 輕觸此按鈕即可使用您從 Select label (選擇標籤) 清單內選擇的另一個標籤取代預設資訊標籤，例如，將行動電話號碼變更為住家電話號碼。要為現用項目建立新的資訊標籤，您可向下滑動至 **選取標籤** 列表的底部，然後輕觸自訂。
- 3 輕觸此按鈕即可從目前的資訊類別移除一個項目。
- 4 輕觸此按鈕即可選取 **Contacts** 來電的鈴聲。
- 5 輕觸此按鈕即可新增一個項目至目前的資訊類別，例如第二個電話號碼。
- 6 輕觸此按鈕即可將新的 **Contacts** 儲存至您的 Contacts 清單。
- 7 輕觸此按鈕即可標記 **聯絡人為常用聯絡人**。

檢視 Contacts 詳細資料

- 1 您可透過以下任一方式尋找 Contacts：
 - 滑動 Contacts 列表，直至您找到所需聯絡人。
 - 輕觸頂部所顯示之符合 Contacts 姓或名首字母的字母。螢幕即會顯示姓或名以您選取之字母開頭的 Contacts。
 - 輕觸螢幕右上角的**搜尋**按鈕，然後在**搜尋**文字欄位內輸入 Contacts 的全名或僅輸入其姓名的第一個字母。螢幕即會顯示符合您搜尋條件的 Contacts。
 - 輕觸螢幕左上角的 All Contacts 標籤，然後輕觸所需群組 (如家人)。螢幕即會顯示該群組內的聯絡人。
- 2 找到 Contacts 後，輕觸 Contacts 項目即可檢視其詳細資料。

從 Contacts 列表中撥打某位聯絡人電話、向其傳送電子郵件 (Email) 或訊息



- 1 在 Contacts 列表上尋找所需聯絡人的項目。
- 2 透過輕觸相應圖示選取您想要執行的動作：
 - 要致電 Contacts，請輕觸 。
 - 要向 Contacts 傳送文字或多媒體訊息，請輕觸 。
 - 要向 Contacts 傳送電子郵件，請輕觸 。
 - 要啟動與 Contacts 之間的即時通訊聊天 (如 Google Talk)，請輕觸 。
- 3 如果 Contacts 有多個手機號碼、電子郵件地址或即時通訊帳戶，並且您想要找出他使用的哪一個，請遵循以下步驟進行操作：
 - a 輕觸 Contacts 項目即可開啓 Contacts 資料螢幕。
 - b 輕觸所需電話號碼、電子郵件地址或 Instant Messaging 帳戶後緊隨的相應圖示。



註：如需撰寫或傳送訊息和多媒體訊息的資訊，請參閱簡訊。如需瞭解如何在 Google Talk 上啟動即時通訊聊天，請參閱 Google Talk。如需關於使用電子郵件應用程式的更多資訊，請參閱 Gmail 和電子郵件。

新增 SIM 卡上儲存的 Contacts

您可將您 SIM 卡上儲存的 Contacts 複製到裝置的 Contacts。

- 1 在 Contacts 列表內，輕觸目錄按鈕  → Import contacts。
- 2 輕觸 Contacts 即可將其新增至裝置，或輕觸目錄按鈕  → 全部匯入將所有 Contacts 複製到裝置。

簡訊

要撰寫、傳送並閱讀文字 (SMS) 或多媒體 (MMS) 訊息，請輕觸  →

簡訊 。通訊畫面即會開啓，顯示代表所有已接收、已傳送和草稿訊息的訊息清單或簡訊執行緒。

 **註：**如需簡訊執行緒的資訊，請參閱接收文字和多媒體訊息。



撰寫和傳送文字訊息

- 1 在訊息畫面上，輕觸**新增簡訊**執行緒。編輯器畫面即會開啓。
- 2 在**傳送到**欄位內，輸入行動電話號碼或收件者的聯絡名稱。在您輸入電話號碼或聯絡名稱時，符合條件之 Contacts 的行動電話號碼會出現在**收件人**欄位的下方。輕觸符合條件的 Contacts 以輸入該 Contacts 的行動電話號碼，或繼續輸入所需電話號碼。
- 3 若您想要向多個行動電話使用者傳送訊息，請重複步驟 2 以輸入更多行動電話號碼。
- 4 您可在訊息中新增一個主旨行，方法是輕觸目錄按鈕  → **新增主旨**。

 **註：**新增主旨時，訊息會自動變更為 MMS 格式。

- 5 輕觸**輸入內容**即可開始撰寫訊息。
- 6 輕觸**傳送**按鈕即可傳送文字訊息。
- 7 要啓動與線上即時通訊類似的文字交談，您可繼續撰寫訊息並將其傳送至同一個收件者。您和收件者之間所傳送和接收的所有訊息均會以聊天記錄的形式出現。

撰寫和傳送多媒體訊息



- 1 在**傳送到**欄位內，輸入收件者的行動電話號碼、電子郵件地址或聯絡名稱。符合您輸入的行動電話號碼或電子郵件地址的 Contacts 即會出現在**傳送到**欄位內。輕觸相符的 Contacts，或繼續手動輸入您所需的電話號碼或電子郵件地址。
- 2 若您想要向多個行動電話使用者傳送訊息，請重複步驟 1 以輸入更多行動電話號碼。
- 3 您可在訊息中新增一個主旨行，方法是輕觸目錄按鈕  → **新增主旨**。
- 4 輕觸**輸入內容**即可開始撰寫訊息。
- 5 編輯訊息時，您可輕觸目錄按鈕  → **附加**以在訊息中插入多媒體項目（見下文）。
- 6 完成多媒體訊息的編輯後，輕觸**傳送**按鈕即可傳送訊息。

您可在多媒體訊息中附加以下任一項目：

圖片	開啓相片和視訊應用程式，並輕觸一個圖片檔案將其附加在訊息內。
擷取圖片	開啓相機應用程式拍攝圖片，並將其附加在訊息內。如需相機應用程式的詳細資訊，請參閱相機。
視訊	開啓相片和視訊應用程式，並輕觸一個視訊短片將其作為訊息附件。
擷取視訊	開啓相機應用程式拍攝圖片，並將其附加在訊息內。如需相機應用程式的更多資訊，請參閱相機。
音訊	開啓 選取音訊 目錄。輕觸所需的音訊檔案，然後輕觸 確定 將該檔案附加在訊息內。 要在多媒體訊息中附加儲存於 SD 卡上的音訊檔案，請遵循以下步驟進行操作： <ol style="list-style-type: none">1 在 SD 卡中建立一個名為 ringtone 的資料夾。2 開啓鈴聲資料夾。3 將您想要在多媒體訊息中附加的音訊檔案複製到鈴聲資料夾。4 在多媒體訊息撰寫器螢幕上輕觸目錄按鈕  → 附加 → 音訊。5 選取該音訊檔案，以將其附加在多媒體訊息內。



錄製音訊

開啓**錄音**程式應用程式錄製音訊剪輯。



- 輕觸  開始錄製。
- 輕觸  停止錄製。
- 輕觸  聆聽錄音。
- 輕觸**使用此錄音**將其附加在訊息內。

投影片放映

開啓**編輯投影片**播放以建立投影片放映並將其附加在訊息內。

- 1 輕觸**新增投影片**以建立新的投影片。
- 2 輕觸一個已建立的投影片，如**投影片 1**，從而開啓投影片編輯器螢幕。
- 3 輕觸**新增相片**，然後選取您想要新增至投影片的圖片。
- 4 您可輕觸螢幕下方的文字欄位以撰寫所顯示投影片的標題。
- 5 輕觸目錄按鈕  即可預覽投影片、移除圖片、新增音樂至目前的投影片、新增頭影片、變更投影片時間或文字和圖片版面配置。
- 6 編輯多媒體投影片時，輕觸  即可編輯下一個投影片；輕觸  即可返回至上一個投影片。



註：您所建立的投影片放映最多可包含十張投影片。

- 7 若要替換一張圖片，請在投影片放映編輯器畫面上輕觸**取代圖片**按鈕並選取一張新圖片替換原先圖片。要移除現用投影片，請輕觸**移除投影片**按鈕。要預覽投影片放映，請輕觸**預覽**按鈕。
 - 8 完成後，輕觸右下角的**完成**按鈕即可在訊息中附加投影片。
 - 9 當投影片超過兩頁時，在訊息撰寫器畫面上，輕觸投影片附加圖示  即可播放該投影片；輕觸**編輯**即可修改該投影片。
 - 10 要移除訊息的投影片附件，請輕觸**編輯** → 目錄按鈕  → **放棄投影片**。
-

接收文字和多媒體訊息



根據您的通知設定，當一條新的文字或多媒體訊息送達時，裝置會響鈴、震動會在狀態列顯示一條簡短訊息。

新訊息圖示  → 出現並一直在狀態列的通知區域內顯示，以提醒您有一條新訊息。

 **註：**要修改新訊息的通知設定，請在簡訊應用程式內輕觸目錄按鈕  → **設定** → **通知**。您可從以下三種通知方式中選取其中一種在新訊息送達時狀態列內收到訊息通知，新訊息送達時裝置響鈴或震動。

系統會將同一聯絡人或號碼所傳送或接收的文字和多媒體訊息分組為類似於線上聊天文字交談的簡訊執行緒。您可查看您與該聯絡人之間互傳的全部訊息。系統會根據訊息的傳送或接收時間列出簡訊執行緒，置頂的為最近一個執行緒。

閱讀文字訊息

- 在顯示新訊息圖示  的狀態列上輕觸通知區域。即會開啓通知清單。輕觸新訊息通知即可開啓並閱讀訊息。
- 輕觸  → **簡訊**  開啓訊息清單，然後輕觸文字訊息或簡訊執行緒開啓並閱讀訊息。

若訊息包含以下內容



- 網站—輕觸該連結即可開啓**瀏覽器**應用程式並造訪該網站。
- 電話號碼—輕觸該號碼即可開啓**撥號**應用程式並撥打該號碼。
- 電子郵件地址—輕觸電子郵件地址即可開啓**電子郵件** \Gmail 應用程式，撰寫電子郵件並將其傳送至該地址。

轉發訊息

- 1 輕觸並按住訊息。即會出現**簡訊選**項目錄。
- 2 選取**轉發**即可轉發訊息。

檢視多媒體訊息

- 1 在顯示新訊息圖示  的狀態列上輕觸通知區域。通知清單即會開啓。輕觸新訊息通知即可開啓訊息。
或

輕觸  → **簡訊**  開啓訊息清單，然後輕觸多媒體訊息或簡訊執行緒開啓並閱讀訊息。

- 2 輕觸所附圖片的縮圖即可顯示該圖片；輕觸**播放**按鈕  即可播放所附視訊。



註：輕觸**下載**按鈕，以便手動下載訊息內的多媒體檔案。



註：要將所附多媒體項目儲存至 microSD 卡，輕觸並按住該訊息，即會出現**簡訊選項**目錄。輕觸**將附件儲存至 SD 卡**。

回覆文字或多媒體訊息

- 1 輕觸訊息或簡訊執行緒即可將其開啓。
- 2 使用**撰寫輸入**文字欄位輸入您的回覆訊息。
- 3 輕觸**傳送**以將訊息傳送給傳送者。

刪除訊息或簡訊執行緒。

- 1 在訊息清單中，輕觸並按住您想要刪除的簡訊串連。
- 2 要刪除整個簡訊串連，輕觸**刪除**串連，然後輕觸**確定**以確認刪除。
要在簡訊串連內刪除訊息，請輕觸並按住您要刪除的訊息，然後在訊息選項清單上輕觸**刪除簡訊**。輕觸**確定**確認刪除。



註：要刪除訊息清單內的所有訊息，請輕觸目錄按鈕  → **刪除會話群組**。



修改訊息設定

在訊息清單中，輕觸目錄按鈕  → **設定**變更文字或多媒體訊息設定。依螢幕指示操作。

快顯目錄

輕觸目錄按鈕  開啓或關閉快顯目錄，該目錄列出了現用應用程式可用的選項，或您可在目前螢幕上執行的動作。



在快顯目錄上選取選項或項目

- 1 輕觸目錄按鈕  開啓快顯目錄。
- 2 在快顯目錄上輕觸您所需的項目。
- 3 若該目錄右側具備捲動列，您可滑動該目錄，直至找到所需項目。
- 4 再輕觸目錄按鈕  關閉快顯目錄。

螢幕上鍵盤

您可使用螢幕上鍵盤輸入文字。當您啓動一個應用程式，或輕觸需要輸入文字的欄位後，螢幕上鍵盤即會開啓。鍵盤會根據裝置方向自動旋轉為縱向或橫向模式。

關閉鍵盤

在鍵盤上輕觸返回按鈕  或圖示 ，或輕觸並按住目錄按鈕 。

顯示鍵盤





輕觸並按住目錄按鈕  或輕觸文字欄位。

鍵盤控制



- 1
 - 輕觸此鍵即可在遊標所在的欄位內輸入字母。
 - 輕觸並按住此鍵即可輸入適用語言的重音字母。
- 2
 - 根據您所輸入的字母，鍵盤會在其上方顯示建議字，最可能的字會以彩色突出顯示。
 - 您可輕觸一個建議字，以將其輸入文字欄位。
- 3
 - 輕觸此鍵即可顯示大寫字母鍵盤，您可輸入大寫字母。
 - 輕觸此鍵或者輸入一個大寫字母即可變更回小寫鍵盤。
- 4
 - 輕觸  即可向左移動遊標；輕觸  即可向右移動遊標。
- 5
 - 輕觸此鍵即可顯示符號鍵盤，您可輸入除句號以外的標點符號和其他符號。
 - 輕觸此鍵或者輸入一個符號即可切換回字母鍵盤。
- 6
 - 輕觸此鍵即可輸入笑臉表情。
 - 輕觸並按住此鍵即可查看供您輸入的更多可用表情。
- 7
 - 輕觸此鍵即可刪除您輸入的文字、符號或空格。
 - 輕觸並按住此鍵即可快速刪除輸入的內容。
- 8
 - 輕觸此鍵即可查看更多建議字。

配置鍵盤設定

- 1 輕觸首頁按鈕  → 目錄按鈕  → 設定 → 地區設定與文字 → Android 鍵盤，或
輕觸應用程式按鈕  → 設定  → 地區設定與文字 → Android 鍵盤。
- 2 要啓用設定，請輕觸設定選項選取複選框 ；要停用請輕觸設定選項清除複選框 。

可用的鍵盤設定

按鍵時震動	當您輕觸一個鍵時裝置會震動。
按鍵時播放音效	當您輕觸一個鍵時裝置會發出嗶嗶聲。 註：若要啓動此項目，您還需要選取設定 → 音效與顯示 → 有聲選項。
自動大寫	新句裡第一個字的首字母大寫。
顯示建議	在您輸入時顯示建議字。
快速修正	標記並更正拼寫錯誤和錯字。
自動完成	系統會自動在您輸入的字後插入空格或適當的標點符號。

建立個人字典





鍵盤使用預設字典，在您輸入時顯示建議字。您可建立一個個人字典，包含主要字典中找不到的字。鍵盤會根據您個人字典中新增的字顯示建議字。

在字典中新增字





- 1 輕觸首頁按鈕  → 目錄按鈕  → 設定 → 地區設定與文字 → 使用者字典，或
輕觸應用程式按鈕  → 設定  → 地區設定與文字 → 使用者字典。
- 2 輕觸目錄按鈕  → 新增。

- 3 在**新增至字典**文字欄位內輸入所需的字（必須使用 Android 鍵盤，且輸入的字符數應大於 1，不能包含 Space）。輕觸**確定**。

在字典中編輯字

- 1 輕觸首頁按鈕  → 目錄按鈕  → **設定** → **地區設定與文字** → **使用者字典**，或
輕觸應用程式按鈕  → **設定**  → **地區設定與文字** → **使用者字典**。
- 2 輕觸所需字。
- 3 輕觸**編輯**。
- 4 在**編輯字**文字欄位內輸入該字的拼寫。
- 5 輕觸**確定**。

從字典中刪除字

- 1 輕觸首頁按鈕  → 目錄按鈕  → **設定** → **地區設定與文字** → **使用者字典**，或
輕觸應用程式按鈕  → **設定**  → **地區設定與文字** → **使用者字典**。
- 2 輕觸您要刪除的字。
- 3 輕觸**刪除**。

中文輸入

此裝置提供兩種中文輸入方法幫助您輸入中文文字：谷歌拼音輸入法與華易輸入法。

要選擇一種中文輸入方法

- 1 輕觸並按住文本框來開啓**編輯文字**彈出式目錄。
- 2 輕觸輸入法。
- 3 輕觸**谷歌拼音輸入法**或**華易輸入法**。

谷歌拼音輸入法

當您選取**谷歌拼音輸入法**後，一個大寫鍵盤將開啓以供您進行中文輸入。

若要輸入中國漢字

1 您可以透過兩種方法輸入漢字：

- a 輕觸可以拼寫字詞的字母，例如依次輕觸 **DIAN** 來拼寫**電**。
- b 輕觸字詞的首個字母，例如依次輕觸 **D** 與 **H** 來輸入 **Dian Hua** (電話)。漢字



註：輕觸 **DEL** 鍵來刪除錯誤的字母或漢字。文本框

2 與您輕觸的字母匹配的漢字建議將顯示。輕觸您想要輸入的漢字。

3 您輸入的常用漢字將顯示。輕觸您想要輸入的漢字。



註：如要尋找更多漢字建議，您可以輕觸 **◀** 和 **▶** 或滑動這些漢字。



註：若要切換至數字 / 符號輸入，輕觸 **?123** 鍵。



註：若要切換至英文輸入，輕觸拼音 **ABC** 鍵。來移動綠點至 **ABC**，表示英文輸入已啓用。

華易漢字輸入法

當您選取華易輸入法智能後，主螢幕將開啓：

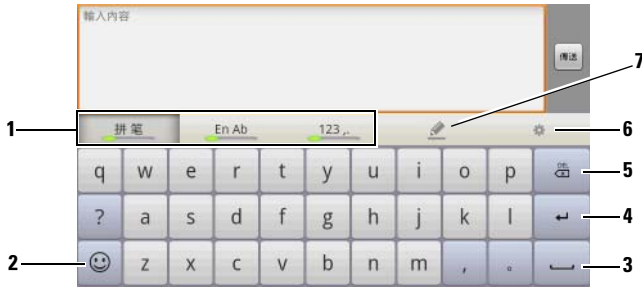

- 1 輕觸對應的標籤來移動綠點至想要使用的輸入模式：

拼：拼音輸入模式。

筆：筆劃輸入模式。

英文：智能英文輸入模式。

Ab：標準英文輸入模式。

123,.：數字與符號輸入模式。

- 2 輕觸並開啓鍵盤以輸入表情、標點符號和其他符號。

- 3 輕觸並輸入一個空格。

- 4 輕觸並確認您的輸入。

- 5 輕觸並刪除錯誤的文本。

- 6 輕觸並開啓設定目錄

- 7 輕觸並開啓手寫輸入鍵盤。

華易拼音

- 1 若要開啓拼音鍵盤，輕觸**拼筆**標籤來移動綠點至**拼**。

- 2 您可以透過兩種方法輸入漢字：

- a 依次輕觸拼寫漢字的字母，例如 **guo** 來輸入**國**。

- b 輕觸代表中文片語之拼寫的第一個字母，例如輸入依次輕觸 **w** 與 **m** 來輸入 **wo me** (我們)。

- 3 與您輕觸輸入的字母相匹配的漢字或片語將顯示。輕觸您想要輸入的漢字或片語。



註：若要尋找更多漢字或片語建議，輕觸 ◀ 與 ▶ 滑動建議。

- 4 與您輸入的漢字經常搭配之漢字或片語將顯示。輕觸您想要輸入的漢字或片語。

華易筆劃輸入

- 1 若要開啓筆劃輸入鍵盤，輕觸**拼筆**標籤來移動綠點至**筆**。
- 2 您可以透過一下方法輸入漢字：

鍵入筆劃來輸入一個漢字

- 1 輕觸對應的筆劃鍵來鍵入該漢字的中文書寫之筆劃。
- 2 當您鍵入筆劃的時候，對應的漢字將顯示。
- 3 輕觸目標漢字進行輸入。

使用中文字根

對應您輸入的筆劃之中文字根將顯示在鍵盤上。例如，若要輸入**雪**：

- 1 輕觸**一**。鍵盤中將顯示字根**雨**。
- 2 輕觸**雨**。建議的漢字中將出現漢字**雪**。
- 3 輕觸**雪**並輸入該漢字至文本框中。

鍵入筆劃來輸入一個片語

鍵入組成片語的漢字之起首筆劃。您必須輸入標點符號 ' 來分離代表不同漢字的每一個筆劃。

例如，若要輸入**父母**：

- 1 輕觸 **丿**、**丨** 與 **乙**。在建議的漢字中將出現片語**父母**。
- 2 輕觸**父母**並在文本框中輸入片語。

針對不確定的筆劃鍵入？

如果您不確定一個漢字的所有筆劃，您可以輕觸 **?** 鍵來代表您不認識的筆劃。

- 3 最常跟隨您輸入的漢字之後的漢字或片語將顯示。輕觸您想要輸入的漢字或片語。

華易英文輸入

您有兩種英文輸入模式可以選擇：標準英文輸入與智能英文輸入。兩種模式的差異在於智能輸入可以在您鍵入的時候提供字詞建議。

若要選取智能輸入，輕觸 **En Ab** 標籤來移動綠點至 **En**；若要選取標準輸入，輕觸 **En Ab** 標籤來移動綠點至 **Ab**。

華易數字與符號輸入

- 1 若要開啓數字鍵盤，輕觸 **123,. 標籤**。
- 2 當數字鍵盤開啓後，您可以再次輕觸 **123,. 標籤**以在以下輸入模式中進行選擇：
 - **表情**：鍵入表情符號。
 - **標點**：鍵入標點符號以及其他符號。
 - **數學**：鍵入數學符號。
 - **特殊**：鍵入網址前綴與後綴或特殊圖示。



註：若要從上述輸入模式返回至數字鍵盤，輕觸**返回**鍵。

華易手寫式輸入

若要開啓手寫式輸入鍵盤，輕觸 。

鍵盤控制

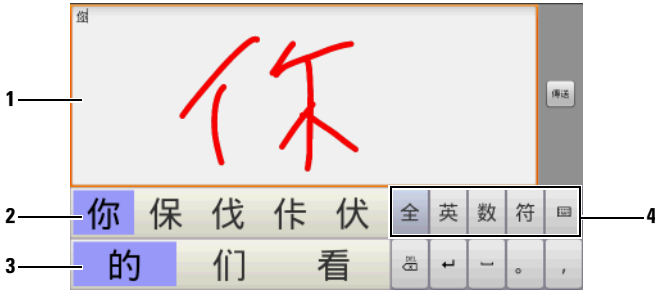



- 1 書寫區域可供您使用指尖書寫漢字。
註：如果您的書寫是從手寫區域內開始，您的手寫可以延伸至手寫區域外。
- 2 顯示的第一列可能與您的書寫匹配。輕觸目標漢字來輸入至文本框中。
- 3 第二列中顯示的漢字或片語通常是您輸入的漢字後面跟隨的漢字或選取的第一列後面可能跟隨的漢字。輕觸您想輸入至文本框的漢字或片語。
- 4 從以下模式中輕觸對應的鍵進行選擇：
 - 全：**此模式允許您手寫輸入所有類型的文字，其中包含中國漢字、英文字母、數字、標點符號以及其他符號。
 - 英：**英文模式僅可供您輸入英文字母和標點符號。
 - 數：**數字模式僅可供您輸入數字。
 - 符：**輕觸此鍵切換至輸入標點符號和其他符號的鍵盤。

：輕觸這個圖示來返回至華易輸入法主螢幕。

華易輸入法設定

您可以輕觸  來開啓設定選單，並根據您個人的需求組態不同的輸入設定。

 **註：**如需更多有關華易輸入法之使用方法與組態的詳細指示，輕觸  → **華易輸入法幫助**。

小工具

小工具是位於主畫面螢幕上的小型應用程式，可讓您簡單快速地存取資訊。例如，使用 Facebook 小工具，您可讀取背景上發佈的內容並更新您的狀態。



註：要使用以下小工具，您需要在您裝置的主畫面螢幕上建立小工具，並擁有可連線網路的資料網路連線。如需設定網路的資訊，請參閱連接到網路。如需在主畫面螢幕上新增小工具的資訊，請參閱自訂您的主畫面。

Google 搜尋

您可使用 Google Quick Search Box 在 Google 上搜尋網站和資訊，或找尋您裝置上安裝的應用程式。

透過輸入文字搜尋

- 1 在您裝置的主畫面螢幕上輕觸 **Google Quick Search Box**。螢幕上鍵盤即會開啓。
- 2 使用鍵盤在方塊中輸入關鍵字或完整名稱。在您輸入時，完全或部分符合所輸入文字的搜尋結果會出現在搜尋方塊下方。
- 3 捲動列出的搜尋結果，然後輕觸以選取所需結果。若您僅想要在 Google 上檢視相符的網路連結，您可輕觸鍵盤上的**搜尋**鍵或鍵盤上的搜尋圖示 。
- 4 相符應用程式或具有相符網路連結的瀏覽器即會開啓。
- 5 若您想要檢視網頁，請輕觸所需連結。

透過語音搜尋

- 1 輕觸搜尋方塊右上角的 。
- 2 說出您要搜尋之項目的名稱或關鍵字。
- 3 帶相符網路連結的瀏覽器即會開啓。

RSS

真簡單聯合供稿 (RSS) 是一種用來分發和匯集網頁內容的 XML 格式，供網站擁有者發佈 RSS 摘要—頻繁更新之網路內容 (如部落格項目和新聞標題) 的完整或摘要文字。

訂閱 RSS 摘要後，一旦 RSS 發佈者發佈新的內容，您就會收到更新。您可使用您裝置的 RSS 閱讀器閱讀您訂閱的 RSS 摘要。

找到您 RSS 摘要的 URL

- 1 輕觸**瀏覽器**  以開啓瀏覽器。
- 2 前往提供您所需 RSS 摘要的網站。
- 3 輕觸 RSS 摘要旁邊的橙色 RSS 圖示。瀏覽器畫面頂部的網址欄位內即會顯示 RSS 摘要 URL。
- 4 輕觸網址欄位，然後輕觸並按住網址欄位以開啓**編輯文字**快顯目錄。
- 5 輕觸**全部複製**複製顯示的 URL。
- 6 返回至主畫面螢幕上的 RSS 摘要小工具。

訂閱 RSS 摘要

在 RSS 閱讀器內輸入 RSS 摘要 URL：

- 1 在 RSS 摘要小工具輕觸**組態**。
- 2 輸入或貼上您從瀏覽器複製之 RSS 摘要的 URL。
- 3 輕觸**設定**。

閱讀 RSS 摘要

輕觸 RSS 摘要小工具即可開啓 RSS 閱讀器。RSS 頻道清單即會出現。輕觸一個頻道即可閱讀其中的 RSS 摘要。

您裝置的 RSS 閱讀器會定期檢查您訂閱的摘要，並會下載這些摘要的更新。



註：某些 RSS 發佈者可能需要支付 RSS 摘要的下載費用。

Facebook

Facebook 是社交網站，您可在此發佈您的個人資料，尋找並聯絡好友、同學或同事，並與他們互傳訊息。

- 1 在裝置的主畫面螢幕上，輕觸 Facebook 小工具右上角的**登入**按鈕。
- 2 要使用 Facebook，您需要建立一個 Facebook 帳戶 (若您尚未註冊)。輕觸**註冊**按鈕，並遵循指示進行操作。
- 3 要登入 Facebook，請輸入您的電子郵件和密碼，然後輕觸**登入**。



註：如需使用 Facebook 的資訊，請造訪 facebook.com/help。

Twitter

Twitter 是社交服務應用程式，讓您透過發佈簡單問題和答案即可與網路上的人士保持聯絡。



- 1 在裝置的主畫面螢幕上，輕觸**登入**按鈕 (位於 Twitter 小工具的右上角)。
- 2 要使用 Twitter，您需要建立一個 Twitter 帳戶 (若您尚未註冊)。輕觸**註冊**按鈕，並遵循指示進行操作。
- 3 要登入 Twitter，請輸入您的使用者名稱或電子郵件地址和密碼，然後輕觸**登入**。





註：如需使用 Twitter 的資訊，請造訪 [Twitter.com/Help](https://twitter.com/help)。

管理您的裝置設定

檢查儲存空間

輕觸首頁按鈕  → 目錄按鈕  → **設定** → **SD 卡與手機儲存**。螢幕會顯示手機內部記憶體以及 SD 卡上的總空間和可用空間。

清除不需要的應用程式資料以釋放儲存空間

- 1 輕觸首頁按鈕  → 目錄按鈕  → **設定** → **應用程式** → **管理應用程式**。
- 2 在管理應用程式清單中，輕觸您想要移除其快取或資料的應用程式。
- 3 在應用程式資訊畫面中，輕觸**清除資料** (位於**儲存空間**下)，以輕觸不需要的應用程式資料；輕觸**清除快取** (位於**快取下**)，以清除不需要的快取。

格式化 microSDcard

- 1 輕觸首頁按鈕  → 目錄按鈕  → 設定 → SD 卡與手機儲存。
- 2 輕觸卸載 SD 卡以啟用將 SD 卡格式化選項。



 **警示：**格式化 microSD 卡時會輕觸該卡上儲存的所有資料和已下載應用程式。格式化 microSDcard 前，確保您已備份所需資料。

 **註：**如需備份裝置資料的資訊，請參閱使用 Dell PC Suite 來同步您的 Dell™ Streak 與電腦中的資料。

- 3 輕觸將 SD 卡格式化 → 將 SD 卡格式化 (清除) 按鈕。

清除裝置上的所有資料

 **警示：**執行以下步驟即可清除裝置上的所有資料，包括您的 Google 帳戶和已下載應用程式。繼續操作前，確保您已備份全部所需資料。





- 1 輕觸首頁按鈕  → 目錄按鈕  → 設定 → Privacy → 重設為原廠設定。
- 2 輕觸重設手機。

 **註：**若畫面解除鎖定模式已啟用，您需要停用該模式。

- 3 閱讀警告後輕觸清除全部。

將裝置重設為預設狀態



 **警示：**執行以下步驟即可將裝置還原為預設狀態並清除裝置上儲存的所有資料和已下載應用程式。繼續操作前，確保您已備份全部所需資料。

- 1 按住電源按鈕 ，然後輕觸螢幕上的關機選項以關閉裝置。
- 2 同時按住音量增強  和音量減弱按鈕 。
- 3 無需釋放音量按鈕，按住電源按鈕，直至裝置開啓組態畫面。
- 4 按下音量按鈕即可將螢幕上反白顯示的列移動到 Factory Reset 選項。
- 5 按下相機按鈕  啓動重設程序。
- 6 等待裝置重新啓動。

升級裝置上的軟體版本



警告：執行以下步驟即可清除裝置上的所有資料，包括您的 **Google** 帳戶和已下載應用程式。繼續操作前，確保您已備份全部所需資料。

- 1 請遵循將裝置重設為預設狀態內的步驟 1 到步驟 3 開啓組態畫面。
- 2 按下音量按鈕即可將反白顯示的列移動 **Software upgrade via Update.pkg on SD Card** 選項，然後按下相機按鈕  確認您的選擇。
- 3 按下相機按鈕  確認並啓動緊急軟體復原。



註：如果您想要取消軟體復原，請按下音量減弱按鈕 。

- 4 等待裝置載入檔案並重新啓動系統。

網路

連接到網路

若要瀏覽網路並存取以網路為基礎的公用程式 (如即時訊息)，必須使用以下任一資料網路連線：





- GPRS
- EDGE
- 3G
- HSPA
- Wi-Fi

GPRS/EDGE/3G/HSPA

若要使用 GPRS、EDGE、3G 或 HSPA 連線到網路

使用安裝在手機 SIM 卡服務提供者提供的可用 GPRS、EDGE、3G 或 HSPA 網路，設定您的手機。但是，這項功能僅限於語音通話和文字訊息。如果目前可使用 Wi-Fi 連線，手機會自動使用 Wi-Fi 連線以存取網路。會暫時停用 GPRS、EDGE、3G 或 HSPA 的網路連線，直到中斷 Wi-Fi 連線為止。

如果您希望使用 GPRS、EDGE、3G 或 HSPA 資料網路以連線到網路：

- 1 輕觸首頁按鈕  → 目錄按鈕  → 設定 → 無線網路控制，然後輕觸 Wi-Fi 以停用該功能。
- 2 輕觸首頁按鈕  → 目錄按鈕  → 設定 → 無線網路控制 → 行動網路，然後輕觸資料連線以啓用該功能。



 **註：**要快速存取無線網路控制，輕觸以下圖表顯示的狀態列以執行相同的設定。





 **註：**根據目前正在使用的是 GPRS、EDGE、3G 或 HSPA 網路，會在建立資料連線後，在狀態列顯示相應的資料網路圖示。請參閱狀態列的狀態列以獲得資料網路圖示的對應。

如果您不在家庭網路的範圍內或想要註冊不同的網路，您可以設定手機搜尋可用網路。

若要手動選取新的網路

- 1 輕觸首頁按鈕  → 目錄按鈕  → 設定 → 無線網路控制 → 行動網路 → 網路管理員 → 搜尋網路。接著會顯示目前可用的網路清單。
- 2 從網路清單手動選取網路。

若要手動選取新的網路

輕觸首頁按鈕  → 目錄按鈕  → 設定 → 無線網路控制 → 行動網路 → 網路管理員 → 自動選取。

Wi-Fi



您可以使用 Wi-Fi 連接手機到網際網路。

若要使用手機上的 Wi-Fi，您需要存取 300 呎 (100 公尺) 內的無線存取點或熱點。



註：Wi-Fi 訊號的範圍和品質會受到連接手機、基礎設施和訊號穿越物體的數量而改變。

若要開啓 Wi-Fi 和連接到網路

- 1 輕觸首頁按鈕  → 目錄按鈕  → **設定** → **無線網路控制** → **Wi-Fi** 以選取 Wi-Fi 核取方塊。手機會掃描可用的無線網路。
- 2 輕觸 **Wi-Fi 設定**。會在 **Wi-Fi 網路** 清單顯示偵測到的 Wi-Fi 的網路名稱和安全設定 (**開放網路** 或 **安全的 WEP/WPA/WPA2/WPS**) 。
- 3 滑動清單並輕觸以選取要連接的 Wi-Fi 網路。
- 4 輸入密碼 (如果需要)，然後輕觸 **連接** 以連接到 Wi-Fi 網路。



註：若要連接受到有線等位加密 (WEP)、WPA (Wi-Fi 保護的存取)、WPA2 或 WPS (無線保護的設定) 保護的網路，您必須輸入 WEP/WPA/WPA2/WPS 安全金鑰以取得存取網路的授權。下次要連接到先前存取的安全無線網路，將不會要求您再次輸入 WEP/WPA/WPA2/WPS 金鑰，除非您重設手機為出廠預設定。



註：您的手機可以透過 Wi-Fi 網路或行動網路 (GPRS、EDGE、3G 或 HSPA)，維持穩定的網路連線。但是如果兩者都為可用，則 Wi-Fi 連線的優先順序比行動網路高。



若要檢查目前的 Wi-Fi 網路連線

從狀態列：

手機連接到無線網路時，狀態列的 Wi-Fi 圖示  表示訊號強度 (亮起的格數)。如果啓用 **Wi-Fi 設定** → **網路通知**，會在此狀態列顯示此圖示



 為手機在範圍內偵測到可存取的 Wi-Fi 網路。



從 Wi-Fi 網路：

- 1 輕觸首頁按鈕  → 目錄按鈕  → **設定** → **無線網路控制** → **Wi-Fi 設定**。
- 2 輕觸手機目前連接的 Wi-Fi 網路 (標示為**已連線**)。接著會開啓視窗，顯示 Wi-Fi 網路名稱、狀態、安全性和 IP 位址。

 **註**：如果您想要從手機中斷 Wi-Fi 網路連接，輕觸此視窗的**清除**。如果您想要還原此無線網路的連線，您將需要設定此 Wi-Fi 的設定。

若要連接其他 Wi-Fi 網路

- 1 輕觸首頁按鈕  → 目錄按鈕  → **設定** → **無線網路控制** → **Wi-Fi 設定**。
會在 **Wi-Fi 網路**清單顯示偵測到的 Wi-Fi 網路。



 **註**：若要在 **Wi-Fi 設定**畫面，開始搜尋新的可用 Wi-Fi 網路，輕觸目錄按鈕  → **掃描**。

- 2 輕點 Wi-Fi 網路清單，並輕觸想要連接的網路名稱。

 **註**：如果在偵測到的網路清單中沒有顯示想要連接的無線網路，輕點清單底端以輕觸**新增 Wi-Fi 網路**。輸入 Wi-Fi 網路設定，然後輕觸**儲存**。

使用飛航模式，停用所有連線

選取飛航模式時，將停用所有行動和 Wi-Fi 連線。在嚴格禁止無線連線 (如搭機時) 的情況下，此功能將非常有用。

輕觸首頁按鈕  → 目錄按鈕  → **設定** → **無線網路控制** → **飛航模式**以啓用或停用飛航模式。

 **註**：設定為飛航模式時，您將無法進行手機充電。

瀏覽網路

若要開啓瀏覽器

輕觸瀏覽器 。

若要使用瀏覽器控制列

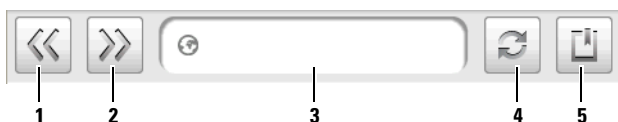

-
- 1 輕觸以檢視前一頁。
 - 2 輕觸以檢視下一頁。
 - 3 輕觸網址欄位並輸入想要前往的網頁。
 - 4 輕觸以更新目前頁面。
 - 5 輕觸顯示書籤或新增目前網頁到書籤清單。
-

若要前往網頁

- 1 在瀏覽器畫面上，
 - 輕觸畫面上的網址欄位。
 - 輕觸網址列右邊的前往。
- 2 使用螢幕小鍵盤輸入網址。輸入網址時，會出現相應的網址。
- 3 輕觸畫面顯示的網址，直接前往該網頁或完成網址輸入，然後輕觸前往。

若要設定您的首頁

- 1 輕觸目錄按鈕  → 設定 → 設定首頁。
- 2 輸入想要作為首頁的網站網址，然後輕觸確定。

檢視網頁

若要在網頁上導覽

使用手指水平或垂直輕滑畫面以捲動到網頁上想要檢視的區域。

若要放大網頁

在畫面上將兩指分開以利用指間放大網頁上想要檢視的區域。

若要放大網頁

在畫面上將兩指收合以利用指間縮小網頁上想要檢視的區域。

若要開啓新的視窗



如果只有一個可使用視窗，輕觸目錄按鈕  → **新視窗**。接著會開啓新的瀏覽器視窗，並導引您前往首頁。

如果有多個可使用視窗：

- 1 輕觸目錄按鈕  → **視窗總覽**。接著會開啓**目前視窗**畫面，以較小的檢視，顯示多個瀏覽器視窗。
- 2 輕點**新視窗**瀏覽器視窗，然後輕觸該視窗。接著會開啓新的瀏覽器視窗，並導引您前往首頁。

若要在瀏覽器視窗中切換

您可以開啓多個瀏覽器視窗以輕鬆從其中一個網頁切換到另一個網頁。

- 1 在瀏覽器視窗上，輕觸目錄按鈕  → **視窗概覽**。接著會開啓**目前視窗**畫面，以較小的檢視，顯示多個瀏覽器視窗。
- 2 輕觸想要檢視的網頁瀏覽器視窗。然後會以全螢幕顯示視窗。
- 3 若要關閉瀏覽器視窗，輕觸瀏覽器視窗上的 。



註：您可以輕觸狀態列上的標題區域以快速新增或選取瀏覽器視窗。請參閱狀態列以獲得標題區域的資訊。

若要在網頁中尋找文字

- 1 檢視網頁時，輕觸目錄按鈕  → 在網頁尋找。
- 2 在搜尋列輸入搜尋項目。
- 3 輕觸左方向鍵或右方向鍵以前往上一個或下一個符合的項目。

 註：輕觸  以關閉搜尋列。

若要複製網頁上的文字

您可以從網頁複製並貼上文字到電子郵件、文字訊息或多媒體訊息。

- 1 前往想要複製文字的網頁。
- 2 找到想要複製的文字，然後輕觸目錄按鈕  → 選取文字。
- 3 將手指放到想要複製文字的開端，然後拖曳到想要複製文字的結尾。然後會將複製的文字反白為粉紅色。
- 4 從螢幕上放開手指。
- 5 若要貼到電子郵件、文字訊息或多媒體訊息，觸碰並按住訊息或電子郵件畫面上的文字欄位，然後輕觸快顯目錄上的貼上。

使用網路連結、記錄和下載



若要選取網頁上的連結

移到網頁上想要選取的連結。輕觸連結時，會以橘色方塊框住該連結。

連結類型	功能
網址	<ul style="list-style-type: none">• 輕觸連結以開啓網頁。• 觸碰並按住連結以開啓快顯目錄，可讓您開啓、在新視窗開啓、將連結加入書籤、儲存連結、利用文字訊息分享連結、複製連結網址到剪貼簿。
電子郵件位址	<ul style="list-style-type: none">• 輕觸以傳送電子郵件到特定電子郵件位址。• 觸碰並按住，直到快顯目錄出現為止。輕觸複製以複製電子郵件位址到剪貼簿。您可以稍後或撰寫新的電子郵件時，貼上電子郵件位址到新的聯絡人。

連結類型	功能
電話號碼	輕觸以開啓電話應用程式以撥打電話號碼。 註： 如果您的服務提供者支援該功能，您可以從網頁撥打電話號碼。

若要檢查拜訪網頁的記錄



- 1 在瀏覽器畫面上，輕觸  或輕觸目錄按鈕  → 書籤。
- 2 輕觸記錄標籤。
- 3 輕觸上次拜訪網頁的日期
- 4 輕觸網址以開啓網頁。

 **註：**若要檢查最常拜訪的網頁，輕觸最常拜訪標籤。

若要允許下載網路應用程式

 **警示：**網路的應用程式下載可能來自未知的來源。若要保護您的手機和個人資料，只從信任的來源 (如 Android Market) 下載應用程式。

若要下載網路應用程式，啓用手機的下載功能。

- 1 輕觸首頁按鈕  → 目錄按鈕  → 設定 → 應用程式。
- 2 輕觸未知來源以選取核取方塊。
- 3 開啓注意對話方塊時，輕觸確定。

 **註：**所有下載的應用程式將會儲存到 microSD 卡。從網路下載應用程式前，請確定手機上已安裝 microSD 卡。若要獲得有關如何安裝 microSD 卡的資訊，請參閱安裝 MicroSD 卡。

若要安裝應用程式

- 1 在瀏覽器畫面上，輕觸想要下載的應用程式。
- 2 接著會開啓應用程式詳細資料視窗。閱讀有關應用程式 (如費用、評價、使用者評論、開發者聯絡資訊和其他資訊) 的詳細資料。
- 3 若要安裝應用程式，如果是免費軟體，選取**安裝**，如果需要先行購買，選取**購買**。



若要檢查下載

在瀏覽器畫面上，輕觸目錄按鈕  → 下載。



管理書籤

您可以在手機上儲存任意數量的書籤。



若要加入網頁書籤

- 1 在瀏覽器畫面上，前往想要加入書籤的網頁。
- 2 輕觸  或輕觸目錄按鈕  → 書籤。接著會開啓書籤視窗。
- 3 在書籤標籤上，輕觸加入書籤 ...。
- 4 視需要輸入書籤名稱或編輯網址。
- 5 輕觸**確定**以儲存網頁爲書籤。

若要開啓書籤

- 1 在瀏覽器畫面上，輕觸  或輕觸目錄按鈕  → 書籤。接著會開啓書籤視窗。
- 2 在書籤視窗上，您可以選擇執行以下任一操作：
 - 輕觸您想在同一個瀏覽器視窗開啓的書籤。
 - 觸碰並按住想要開啓的書籤，然後在快顯目錄上輕觸**開啓**以在同一個瀏覽器視窗開啓書籤，或輕觸**在新視窗開啓**以在新視窗開啓書籤。

若要管理您的書籤

- 1 在瀏覽器視窗上，輕觸  或輕觸目錄按鈕  → 書籤。
- 2 在書籤視窗上，觸碰並按住想要開啓的書籤以開啓提供下列選項的快顯目錄：

編輯書籤

輕觸以開啓**編輯書籤**視窗。輸入書籤名字和位置，然後輕觸**確定**。

新增捷徑到首頁

輕觸以在首頁畫面建立書籤捷徑。然後您可以輕觸首頁畫面上的捷徑以開啓瀏覽器並直接前往加入書籤的網頁。

分享連結

輕觸以開啓已自動將書籤網址貼到文字欄位的訊息編輯器。然後利用文字訊息，傳送書籤網址給他人。

刪除書籤

輕觸以刪除選取的書籤。

若要設定瀏覽器設定值

在瀏覽器畫面上，輕觸目錄按鈕  → **設定** 以調整瀏覽器設定。

電子郵件



您可以在手機中以網路為基礎的電子郵件服務上，建立 POP3、IMAP 和 Exchange 電子郵件帳戶。

註：不支持需要設置域的 Exchange 電子郵件帳戶

若要開啓電子郵件應用程式



輕觸應用程式按鈕  → **電子郵件** .



若要設定電子郵件帳戶

- 1 在帳戶畫面上，輕觸下一步。
- 2 輸入想要新增的電子郵件帳戶的地址和密碼，然後輕觸下一步。
 **註：**如果手機電子郵件資料庫中沒有想要設定的電子郵件帳戶，則在輕觸下一步後，將會要求您手動輸入電子郵件帳戶設定，包含電子郵件伺服器、通訊協定和其他資訊。
 **註：**輕觸**手動設定**，而不要點**下一步**以直接輸入要設定帳戶的傳入和外寄設定。
- 3 輸入帳戶名稱以及想在外寄電子郵件中顯示的名稱，然後輕觸**完成**。

建立電子郵件帳戶後，如果需要建立其他電子郵件帳戶，輕觸目錄按鈕  → **新增帳號**。

若要撰寫並傳送電子郵件



- 1 輕觸應用程式按鈕  → **電子郵件** .
- 2 在電子郵件帳戶收件匣中，輕觸目錄按鈕  → **撰寫**。

- 3 在**收件人**欄位輸入收件人的電子郵件地址。輸入資訊時，同時會在畫面上出現相應的聯絡人。輕觸收件人以自動新增電子郵件地址或繼續手動輸入電子郵件地址。如果您想要傳送電子郵件給多個收件人，請使用逗點 (,) 分隔他們的電子郵件地址。您可以輸入多個收件人，數量不限。
 - 4 輸入主旨。
 - 5 撰寫您的訊息。
 - 6 輕觸目錄按鈕  → **傳送**。
-  **註：**如果您想要儲存訊息為草稿並稍後再修改，輕觸返回按鈕，然後選擇是，或輕觸目錄按鈕 → **儲存為草稿**。

若要刪除電子郵件

- 1 在電子郵件帳戶收件匣上，觸碰並按住想要刪除的電子郵件。
- 2 在快顯目錄上，輕觸**刪除**。

若要刪除或編輯手機上的電子郵件帳戶

- 1 輕觸應用程式按鈕  → **電子郵件** 。
- 2 若要刪除電子郵件帳戶，觸碰並按住想要移除的帳戶，然後輕觸快顯目錄上的**移除帳戶**。詢問是否確認刪除時，輕觸**確定**。
- 3 若要編輯電子郵件帳戶，觸碰並按住想要編輯的帳戶，然後輕觸快顯目錄上的**帳號設定**。



TouchDown

TouchDown 是 Exchange 電子郵件用戶端程式，可讓您存取 Exchange 伺服器上的公司電子郵件、聯絡人和行事曆事件。

 **註：** TouchDown 支援使用 ActiveSync (偏好的通訊協定)、Exchange 2003 和 Exchange 2007 的同步處理作業。

 **註：** 如需使用 TouchDown 的詳細資訊，請訪問 groups.google.com/group/nitrodesk。

若要開啓 TouchDown 應用程式

輕觸應用程式按鈕  → TouchDown 。

若要快速設定您的 Exchange 伺服器帳戶

 **註：** 在設定 Exchange 伺服器帳戶前，請先向您的 IT 管理員諮詢。

- 1 輕觸齒輪按鈕  以開啓設定目錄。
- 2 接著會開啓快速設定精靈，詢問是否需要引導您進行快速設定。輕觸是按鈕確認。
- 3 輸入您的使用者 ID、網域、密碼和伺服器位址。
- 4 輕觸使用 SSL 目錄的不知道選項，並輕觸下一步按鈕。
- 5 在待檢查的協議目錄上，輕觸以選取所有的選項：ActiveSync (偏好)、Exchange 2003 和 Exchange 2007。輕觸下一步按鈕以繼續進行下一步驟。
- 6 輕觸下一步按鈕以開始設定。

設定完成後，TouchDown 將開始同步處理 Exchange 伺服器的資料，包括您的公司電子郵件、行事曆、聯絡人和任務，然後在主要畫面上顯示以下資訊：

- 過去 24 小時內最新未讀取的電子郵件。
- 當天的預定約會。
- 按照到期日排序的未完成或進行中的任務。

側工具列

此工具列會顯示一欄工具按鈕，可讓您開啓以下 TouchDown 檢視。



輕觸此按鈕以檢視您的電子郵件。



輕觸此按鈕以檢視您的行事曆約會。



輕觸此按鈕以檢視您的聯絡人。



輕觸此按鈕以檢視您的任務。



如果出現此按鈕，則代表尚未啓動授權的 TouchDown 軟體。
輕觸此按鈕以選取啓動選項。

註： TouchDown 試用版的有效期限為 30 天。



輕觸此按鈕以設定並變更 TouchDown 設定。





註： 在任一 TouchDown 檢視，輕觸目錄按鈕  或觸碰並按住畫面上的項目以檢視該項目或該檢視可以執行的操作。

狀態區域

該區域會在執行 TouchDown 操作時，在主要畫面底端顯示狀態訊息，例如正在進行的同步處理。

Web 應用程式

 **註：**您需要可使用的 Wi-Fi 或行動資料網路連線 (GPRS、EDGE、3G 或 HSPA) 才能連接 Web。如需有關設定手機進行網路連線的更多資訊，請參閱連接到網路。

 **註：**可使用的 Google 應用程式可能依各地區而有所不同。

Gmail

Gmail 由 Google 提供，是以網路為基礎的電子郵件服務。

若要開啓 Gmail

輕觸應用程式按鈕  → Gmail 。

若要設定您的 Google 帳戶

您需要登入 Google 帳戶才能使用 Google 應用程式和服務，如 Gmail、Google Talk 和 Android Market。登入您的 Google 帳戶同時會同步處理手機上 Google 帳戶的所有電子郵件和聯絡人。

 **註：**如果之前曾使用需要登入 Google 帳戶的應用程式，且已經登入，則不會要求您登入。

- 1 在**設定您的 Google 帳戶**畫面上，輕觸**下一步**按鈕以繼續進行。
- 2 輕觸**登入**按鈕。輸入您的 Google 使用者名稱和密碼，然後輕觸**登入**按鈕。

 **註：**如果您需要在手機上使用不同的 Google 使用者名稱和密碼，則將需要執行 **Factory Reset** 重設為出廠設定，從手機刪除所有資料 (請參閱清除裝置上的所有資料)。

 **註：**登入您的 Google 帳戶將需要具備網際網路連線。登入前，請確認您的手機具備可使用的 Wi-Fi 或行動資料連線 (GPRS、EDGE、3G 或 HSPA)。請參閱連接到網路以獲得有關設定資料連線的更多資訊。

 **註：**如果您沒有 Google 帳戶，輕觸**建立**按鈕。

接著會開啓預設為 Gmail 檢視的 Gmail 收件匣。所有收到的電子郵件將會傳送到您的收件匣。

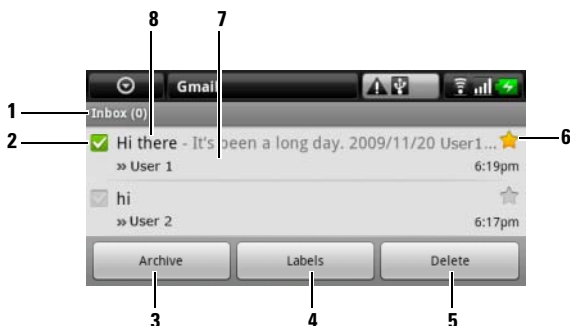

- 1 資料夾 (或標籤) 以及未讀電子郵件的數量。
- 2 輕觸核取方塊以選取電子郵件。若要使用此功能，輕觸目錄按鈕  → 設定，然後啓用**批次作業**。
- 3 輕觸以儲存所有郵件資料夾中選取的電子郵件。
- 4 輕觸以標示選取的電子郵件。
- 5 輕觸以刪除選取的電子郵件。
- 6 加註星號的電子郵件。輕觸以新增或移除星號。
- 7 根據同一主旨，分類到同一群組下的電子郵件數量。
- 8 主旨。

若要更新 Gmail

輕觸目錄按鈕  → **重新整理**以傳送或收取電子郵件並根據網路上的 Gmail 帳戶，同步處理電子郵件。

若要在不同資料夾或以不同標示，檢視電子郵件

若要檢視沒有儲存在收件匣，而是在其他資料夾 (如寄件備份或所有郵件資料夾) 的電子郵件或檢視已標示或加註星號的電子郵件：

- 1 輕觸目錄按鈕  → **檢視標籤**。
- 2 輕觸儲存想要檢視電子郵件的資料夾，或輕觸已標示電子郵件的標籤。





若要讀取電子郵件

- 收到新的電子郵件時，會在狀態列上出現電子郵件圖示  以告知您收到新的電子郵件。輕觸狀態列的通知區域以開啓通知面板並輕觸新的電子郵件。
- 在收件匣或在任何其他資料夾時，捲動畫面上的電子郵件清單，然後輕觸電子郵件以開啓郵件。



- 1 綠點表示該聯絡人的 Google Talk 狀態為上線。
- 2 輕觸以回覆該聯絡人、回覆電子郵件中所有的聯絡人或轉寄電子郵件給其他聯絡人。
- 3 輕觸以檢視同一主旨的前一封電子郵件。



若要建立並傳送電子郵件

- 1 在 Gmail 信件列表下，輕觸目錄按鈕  → 寫信。
 - 2 在收件人欄位輸入連絡人的電子郵件地址。若要傳送電子郵件給多個聯絡人，請使用逗號 (,) 分隔他們的電子郵件位址。若要傳送副件 (Cc) 或匿名副件 (Bcc)，輕觸目錄按鈕  → 新增副本 / 密件副本。
 - 3 輸入電子郵件主旨。
 - 4 撰寫您的電子郵件。若要附加圖片，輕觸目錄按鈕  → 附加。選取想要從 Photos & Videos 應用程式 (如需更多資訊，請參閱相片和視訊) 附加的圖片。
-  註：輕觸  以移除附件。
- 5 輕觸**傳送**以傳送電子郵件。

Google Talk

Google Talk 由 Google 提供，是一種即時訊息的程式。

若要啟動 Google Talk



- 1 輕觸應用程式按鈕  → Google Talk 。
 - 2 如果沒有 Google 帳戶，請遵循畫面上的指示以建立帳戶。如果已經有 Google 帳戶，請使用您的帳戶登入。若要獲得更多資訊，請參閱若要設定您的 Google 帳戶。
-  **註：**如果您已經登入 Google 帳戶，則可以省略步驟 2。
- 3 接著會開啓包含朋友清單的 Google Talk 視窗。

若要自動登入

您可以在開啓手機時，自動登入您的 Google Talk 帳戶。

- 1 在朋友清單中，輕觸目錄按鈕  → 設定。
- 2 選取自動登入。

若要新增新的朋友到您的朋友清單

-  **註：**您可以只新增擁有 Google 帳戶的朋友。
- 1 在朋友清單中，輕觸目錄按鈕  → 新增朋友。
 - 2 輸入想要新增到朋友清單的 Google Talk 即時訊息 ID 或 Gmail 位址。
-  **註：**輸入的即時訊息 ID 如果與在聯絡人儲存的 ID 相同，會在完成輸入前，在畫面上顯示符合的聯絡人。您可以輕觸自動輸入 ID 的聯絡人。
- 3 輕觸傳送邀請。

若要檢視並接受邀請

- 1 在朋友清單中，輕觸目錄按鈕  → 邀請。會在邀請尚未完成畫面列出您已經傳送或收到，但尚未回覆的所有聊天邀請。
- 2 輕觸尚未完成邀請。
- 3 輕觸接受或取消。

朋友接受您的聊天邀請時，則尚未完成邀請會從清單消失。

若要變更您的線上狀態和訊息

- 1 輕觸名字旁的線上狀態圖示 。
- 2 從目錄選取想要的狀態。
- 3 若要輸入您的狀態訊息，輕觸線上狀態圖示左邊的文字方塊並輸入您的訊息。
- 4 若要變更您的 ID 照片，輕觸照片圖示以開啓相片和視訊，然後選取要使用的照片。

若要開始對話

- 1 在朋友清單，輕觸以選取朋友。
- 2 在文字方塊輸入訊息。
- 3 輕觸**傳送**按鈕以傳送訊息。

若要新增朋友到使用中的對話

- 1 在聊天畫面上，輕觸目錄按鈕  → 新增至即時通訊。
- 2 選取想要邀請的朋友到目前的對話。

若要停用聊天記錄

在聊天畫面上，輕觸目錄按鈕  → **不記錄即時通訊內容**。之後將不會記錄後續的聊天對話。若要恢復聊天記錄，輕觸**記錄即時通訊內容**。

若要在使用中的對話中切換

- 1 在聊天畫面上或在朋友清單中，輕觸目錄按鈕  → **切換即時通訊**。
- 2 在開啓的面板中，輕觸想要聊天的朋友名字。

若要關閉對話

- 在您的朋友清單中，觸碰並按住使用中聊天的朋友名字。輕觸快顯目錄上的**結束即時通訊**。
- 在聊天畫面上，輕觸目錄按鈕  → **結束即時通訊**。

若要顯示朋友清單中的所有朋友

僅會列出最常聊天的朋友為最受歡迎的朋友。如果您想要顯示所有的朋友，輕觸目錄按鈕  → **所有好友**。

若要顯示最受歡迎清單的朋友

- 1 在朋友清單中，觸碰並按住朋友名字以開啓選項目錄。
- 2 輕觸顯示朋友。

若要鎖定好友

您可以鎖定好友，所以永遠會在最受歡迎朋友清單中顯示您的朋友。

- 1 在朋友清單中，觸碰並按住朋友名字以開啓選項目錄。
- 2 輕觸鎖定好友。



註：若要取消鎖定好友，請觸碰並按住朋友清單中想要取消鎖定的好友，然後輕觸選項目錄中的**取消鎖定好友**。



註：若不要在最受歡迎清單中顯示朋友，觸碰並按住朋友名字，然後輕觸目錄中的**隱藏朋友**。如果您鎖定好友，隱藏朋友時會移除鎖定。

若要封鎖好友傳送訊息

- 1 在好友清單中，尋找要封鎖的好友。
- 2 觸碰並按住好友名字，然後輕觸**封鎖好友**。

會從朋友清單中移除朋友並新增到封鎖朋友清單。



註：若要解除封鎖好友，輕觸好友清單中的目錄按鈕  → **已封鎖**。在封鎖好友清單中，輕觸要解除封鎖的好友名字，然後輕觸確定。

若要永遠移除好友

- 1 在好友清單中，尋找要移除的好友。
- 2 觸碰並按住好友名字，然後輕觸**移除好友**。

若要知道朋友使用 Google Talk 聊天的手機

- 1 在好友清單中，請確認已選取目錄按鈕  → 設定 → 行動服務指標。
- 2 在好友清單中，請查看出現在好友名字右方的圖片。例如，如果您的好友使用的是 Android 手機，則會出現 Android 圖片。如果沒有顯示圖片，則表示您的好友使用電腦登入 Google。

若要登出 Google Talk

在好友清單中，輕觸目錄按鈕  → 登出。

地圖

Google Maps 可幫助您尋找目前位置，檢視即時交通狀況並取得到達目的地的方向。您也可以使用搜尋工具，在地圖或在街景中找到地址或地點。

 **註：** Google Maps 應用程式不涵蓋所有的位置。



要啓用位置來源

要使用 Google Maps 搜尋感興趣的地點或尋找目前位置，您需要啓用我的位置來源：

- 1 輕觸首頁按鈕  → 目錄按鈕  → 設定 → 安全性與位置。
- 2 選取使用無線網路、啓用 GPS 衛星接收器或兩者。

 **註：** 選取啓用 GPS 衛星可讓您在街景中定住位置。但是，該模式需要晴朗的天空並且需耗費更多電力。

若要開啓 Google Maps



輕觸應用程式按鈕  → 地圖 。

若要檢視地圖上的位置

在地圖畫面上，輕觸目錄按鈕  → 我的位置。會使用閃爍的藍箭頭，在地圖上標示您的位置。

 **註：** 選取啓用 GPS 衛星可讓您在街景中定住位置。但是，該模式需要晴朗的天空並且需耗費更多電力。

若要尋找地圖上的位置

- 1 在地圖畫面上，輕觸目錄按鈕  → 搜尋。
- 2 若要透過輸入搜尋：
 - a 輸入想要尋找的地點到搜尋方塊。您可以輸入地址、城市 / 國家或企業 / 組織，如餐廳或學校。
 - b 輕觸鍵盤上的搜尋按鍵或搜尋方塊上的  搜尋圖示。

 **註：**輸入資訊時，會在以下的搜尋方塊顯示前一次的搜尋或符合的位置。您可以輕觸地點名稱或地址以顯示地圖上的位置。

- 3 會使用字母氣球，在地圖上標示搜尋結果。





- 1 輕觸地點名稱以檢視地點的地址、詳細資料和評論 (如果有該項資訊)。
 - 要取得抵達地點的方向，輕觸地址 → 取得方向 (請參閱若要取得方向以獲得更多資訊)。
- 2 輕觸以顯示搜尋結果的清單。
- 3 如果有多項搜尋結果，輕觸地圖上的上一個或下一個結果。
- 4 會使用字母標示搜尋結果。輕觸標示以顯示地點的名稱。

若要在地圖上移動

- 1 輕點或拖曳畫面上的地圖往任何方向以檢視想要檢視的區域。
- 2 如果瀏覽地圖時，看見有興趣的地方，觸碰並按住該地方以顯示地址（如果有該位置的街景，則也會顯示圖片縮圖）。



若要放大或縮小地圖

輕觸  以縮小和輕觸  以放大。

若要變更地圖圖層

會使用預設地圖圖層開啓 Google Maps。您可以套用不同的圖層以檢視地圖上的其他資訊或圖片。

- 1 輕觸目錄按鈕  → 圖層。
- 2 從圖層目錄，輕觸想要在地圖上顯示的圖層。

地圖圖層

地圖圖層顯示街道、高速公路、建築物、主要機構、大眾運輸車站、公園、河流、湖泊、山陵、邊界和其他資訊。



交通圖層

交通圖層會沿著道路顯示彩色線條，收集即時的交通資料。綠線表示車速較快，黃線表示車速較慢而棕線表示交通阻塞。🚧 表示正在進行建築工程；🚫 表示道路封閉。



衛星圖層

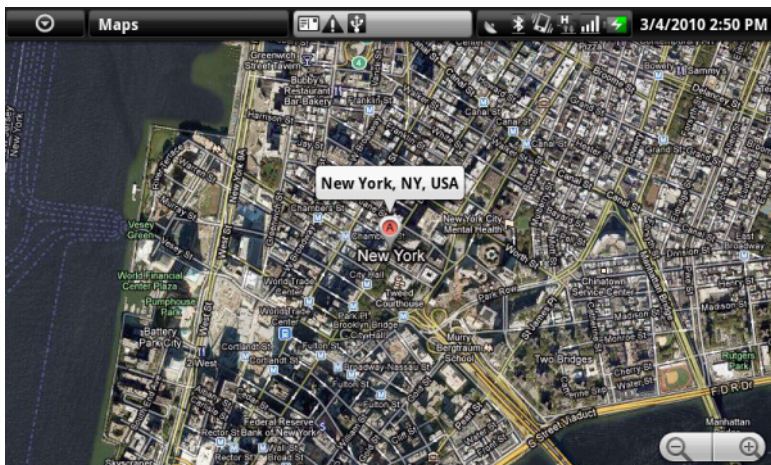

衛星圖層顯示非即時衛星地圖。

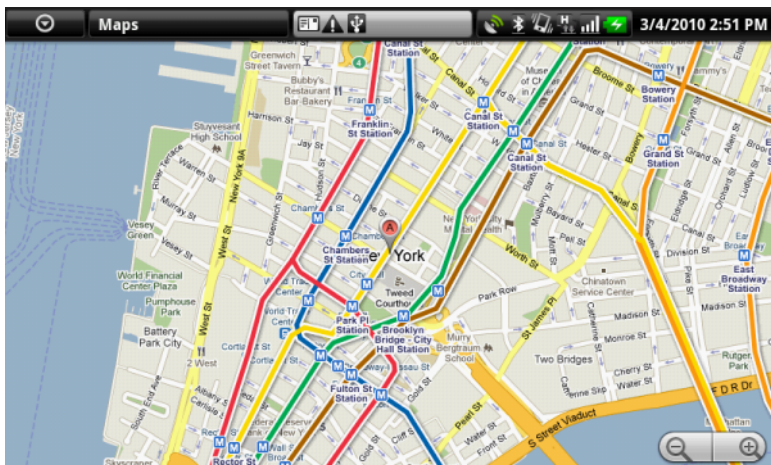

運輸路線圖層

運輸路線圖層顯示該區域的大眾運輸路線。



 註：輕觸目錄按鈕  → 圖層 → 更多圖層以尋找想要套用到地圖上的圖層。如需有關其他圖層的資訊，請前往網路上的 Google Maps。

 註：要移除除了地圖圖層的所有圖層，輕觸目錄按鈕  → 圖層 → 清除結果。

若要取得方向

使用 Google Maps 以取得抵達目的地的方向。

1 檢視地圖時：

輕觸目錄按鈕  → **路線**。

或

找到地方時：

a 輕觸地圖上顯示的地點名稱或地址。

b 在地點詳細資料畫面，輕觸**取得路線**。

2 在第一個文字方塊輸入起點，並在第二個文字方塊輸入目的地。



註：按照預設值，您目前的位置為起點，在地圖上找到的位置為您的目的地。



- 1 起點
- 2 目的地
- 3 選擇想要抵達目的地的方式：開車、公共運輸或步行。
- 4 輕觸以回報路線。
- 5 輕觸以設定目前位置、連絡地址或地圖上的地點作為起點或目的地。

- 3 輕觸**開始**。接著會列出目的地的方向。
- 4 輕觸在**地圖上顯示**或輕觸清單上的方向指示以顯示地圖上的方向或路線。

要清除地圖

輕觸目錄按鈕  → **清除結果**。然後會從地圖上刪除搜尋結果、方向和交通指標。

使用 Google 定位

 **註**：若要使用 Google 定位，您將需要登入 Google 帳戶。

Google 定位服務可讓您與使用 Google 帳戶登入服務的朋友和家人共享喜愛的位置。您也可以傳送即時訊息和電子郵件、打電話並瞭解前往朋友位置的方向。

若要讓您的朋友檢視您的位置並接受他們的邀請，您需要啓用**加入定位**。

- 1 以任何模式檢視地圖時，輕觸目錄按鈕  → **加入定位**。
- 2 如果沒有 Google 帳戶，請遵循畫面上的指示以建立帳戶。如果已經有 Google 帳戶，請使用您的帳戶登入。若要獲得更多資訊，請參閱若要設定您的 Google 帳戶。

 **註**：如果您已經登入 Google 帳戶，則可以省略步驟 2。

- 3 閱讀隱私權政策。如果您接受，輕觸**同意並共享**。

若要執行定位

檢視地圖時，輕觸目錄按鈕  → 定位。

若要邀請朋友共享位置

- 1 在定位畫面上，輕觸目錄按鈕  → 新增朋友。
- 2 選擇想要共享位置的朋友：
 - 從「聯絡人」中選取：從您的聯絡人中選取。
 - 透過電子郵件地址新增：輸入電子郵件地址。
- 3 輕觸新增朋友，然後輕觸是。
- 4 使用定位的朋友會收到電子郵件要求和通知，要求他們共享定位上的位置。如果他們尚未加入定位，他們將會收到電子郵件要求，要求他們使用 Google 帳戶登入定位。

若要接受邀請

收到與朋友共享定位位置的要求時，請選擇您的回應方式：

- 接受並共享：您可以看見朋友的位置，而您的朋友可以看見您的位置。
- 接受但隱藏我的位置：您可以看見朋友的位置，但他們看不見您的位置。
- 不接受：拒絕共享的要求。沒有共享任何位置資訊。

若要顯示您的朋友

您可以顯示地圖上或清單檢視中的朋友。

• 地圖檢視

開啓 Google Maps 時，會顯示朋友的位置。會以相片圖示標示您的朋友，並使用箭頭表示他們的位置。若要檢視朋友的設定檔並與他們進行交流，輕觸相片，然後輕觸相片正下方的位置說明。若要檢視其他朋友，輕觸說明旁的任一箭頭按鈕。

• 清單檢視

若要顯示朋友清單，輕觸目錄按鈕  → 定位。若要檢視朋友的設定檔並與他們進行交流，輕觸清單中朋友的名字。

若要與朋友進行交流

輕觸地圖檢視或清單檢視中朋友的名字以開啓朋友的設定檔。在設定檔畫面中，您可以與朋友進行交流並設定隱私權選項。

在地圖上顯示	檢視朋友在地圖上的位置。
向 <this friend> 發出訊息	向您的朋友發出訊息，讓他們可以在您的地圖說明上或朋友清單中，看見您的訊息。
使用 Google Talk 進行即時通訊	使用 Google Talk 傳送即時訊息。接著會開啓與朋友對話的視窗。
傳送電子郵件	撰寫並傳送電子郵件給特定的朋友。
規劃路線	取得抵達朋友位置的方向。
分享選項	<ul style="list-style-type: none">• 分享詳細位置資訊：與您的朋友共享街景層級的位置。• 僅公開您所在的縣市：僅共享城市或您所在的區域，而不是街景層級的位置。您的朋友可在所在城市的中央看見您的相片。• 不讓這個朋友看見：停止與該朋友共享位置。您的朋友將無法在地圖上看見您的相片圖示。
移除這個朋友	從您的清單中移除此朋友並結束所有位置的共享。

若要控制共享的內容並變更您公開的設定檔

- 1 輕觸地圖中的目錄按鈕  → 定位。
- 2 輕觸地圖上的位置說明或朋友清單中的名字。
- 3 設定以下的喜好設定選項。

在地圖上顯示	檢視您在地圖上的位置。
變更您的相片	變更朋友在地圖或朋友清單中可檢視的相片。 您可以使用應用程式，或選取儲存在相片和視訊的程式。

編輯隱私設定

管理與朋友共享位置的方式：

- **自動偵測您的位置：**定位會自動偵測並更新您目前的位置。

註：若要利用定位說明您的位置，您必須啓用我的位置來源。請參閱要啓用位置來源。

- **設定您的位置：**從地圖、聯絡人地址 / 附近地點或輸入地址以選取位置。
 - **隱藏您的位置。**您所有的朋友將無法在他們的地圖上看見您的位置。
 - **關閉「Google 定位」：**關閉定位並結束位置共享。
-

YouTube

YouTube 是網路視訊資料流服務，可讓您檢視 YouTube 會員所上傳的視訊。





註：瀏覽和檢視視訊不需要登入 YouTube 帳戶。但是，要使用所有 YouTube 功能，如評價或發表視訊評論或檢視 My account 我的帳戶，您將需要建立並登入 YouTube 帳戶。

若要開啓 YouTube

輕觸應用程式按鈕  → YouTube 。



接著會開啓 YouTube 畫面，其中會利用類別，如觀看次數最多的影片、最多評論的影片、最新上傳的影片等類別，將視訊進行分組。

若要使用輸入以搜尋視訊

- 1 輕觸 YouTube 畫面右上方的圖示 ，或輕觸目錄按鈕  → **搜尋**以開啓搜尋列。
- 2 使用螢幕小鍵盤，輸入視訊名稱或關鍵字到搜尋方塊。會在以下搜尋方塊中顯示完全或部分符合輸入文字的搜尋結果。您可以：
 - a 捲動搜尋結果並輕觸想要檢視的項目。
 - b 輕觸鍵盤中的搜尋鍵或搜尋方塊中的搜尋圖示  以搜尋符合輸入文字的結果，然後輕觸想要檢視的搜尋結果。

- 3 接著會列出符合選取結果的視訊。
- 4 輕觸視訊以開始播放視訊。

若要使用語音命令搜尋視訊

- 1 輕觸 YouTube 畫面右上方的圖示 ，或輕觸目錄按鈕  → 搜尋以開啓搜尋列。
- 2 輕觸 。
- 3 說出視訊名稱或關鍵字。
- 4 接著會列出符合說出文字的視訊。
- 5 輕觸視訊以開始播放視訊。



若要使用輸入以搜尋視訊

- 1 輕觸目錄按鈕  → 類別。
- 2 捲動列出的類別，輕觸類別，然後會在類別下出現視訊。
- 3 輕觸以開始播放視訊。

若要利用不同的時段篩選視訊

- 1 輕觸目錄按鈕  → 設定 → 依時間篩選影片。
- 2 選取如今天或本週為時段。
- 3 接著會列出符合選取結果的視訊。

若要觀賞視訊

- 1 選取在 YouTube 畫面上列出的視訊。接著會自動開始播放視訊。
- 2 若要控制視訊的播放，在畫面上任一處輕觸以顯示並使用播放控制。
- 3 若要結束播放，輕觸返回按鈕  或首頁按鈕 。

若要管理視訊

- 1 瀏覽清單中的視訊時，觸碰並按住視訊以開啓選項目錄。
播放視訊時，輕觸目錄按鈕 。
- 2 您可以執行這些需要登入 YouTube 帳戶的動作。

評價	使用星號評價視訊。
評論	寫下並傳送有關視訊的評論。
我的最愛	新增視訊網路連結到瀏覽器的書籤。
共享	利用電子郵件傳送視訊網路連結給他人。
旗標	如果您發現不適宜上載該視訊且想要將該視訊從網路移除，您可以針對該視訊加入旗標以通知服務提供者。



Android Market

您可以使用 Android Market 下載並在手機上安裝應用程式和遊戲。



註：從 Android Market 下載的應用程式可能不支援自動變換畫面方向為縱向或橫向。

若要開啓 Android Market

- 1 輕觸應用程式按鈕  → 市集 。
- 2 如果沒有 Google 帳戶，請遵循畫面上的指示以建立帳戶。如果已經有 Google 帳戶，請使用您的帳戶登入。若要獲得更多資訊，請參閱若要設定您的 Google 帳戶。



註：如果您已經登入 Google 帳戶，則可以省略步驟 2。

- 3 閱讀並同意 Android Market 服務條款後，輕觸接受按鈕。
- 4 即出現 Android Market 畫面。

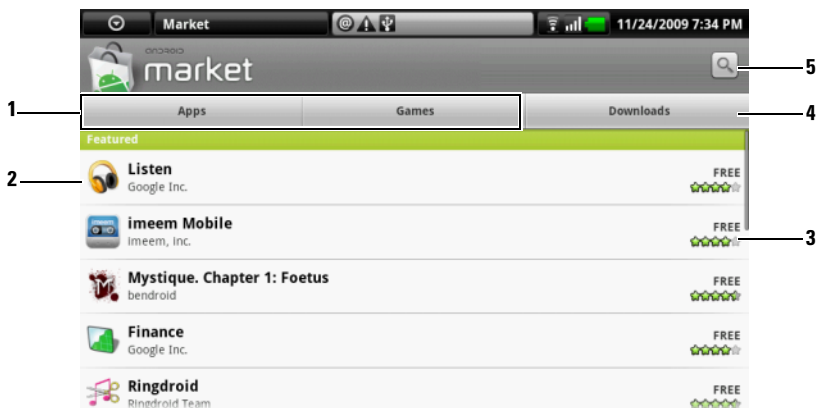

- 1
 - 輕觸**應用程式**標籤以檢視應用程式類別。所有可供下載的應用程式會以這些類別進行分類。
 - 輕觸**遊戲**標籤以檢視應用程式類別。所有可供下載的遊戲會以這些類別進行分類。
- 2 接著會開啓市集畫面，包含可直接存取的特色應用程式。
- 3 顯示該項目的評價，並瞭解其是否為免費軟體，或需要進行付費。
- 4 輕觸下載標籤以檢視您下載的項目。
- 5 輕觸搜尋 Android Market 以搜尋應用程式或遊戲。

選取類別時，可如以下範例輕觸**遊戲**標籤 → **腦力激盪和拼圖**：

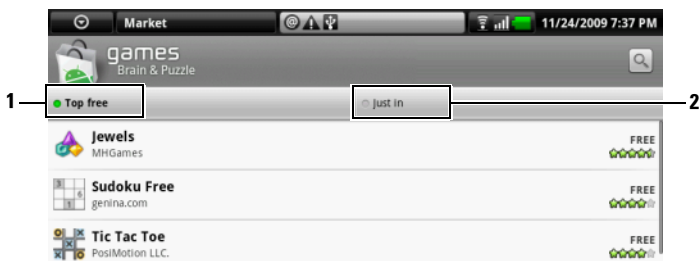

- 1 輕觸**免費軟體首選**以根據評價分類項目。
- 2 輕觸**新發行**以根據日期分類項目。

若要下載並安裝應用程式或遊戲

- 1 捲動並瀏覽列出的應用程式或遊戲以尋找想要下載的項目。
- 2 輕觸您想要下載並安裝的應用程式或遊戲。
- 3 在應用程式詳細資料畫面中，您可以閱讀應用程式或遊戲的簡介、使用者評價和評論以及開發者資訊。



註：輕觸目錄按鈕  並選取**安全**以檢視此程式或遊戲存取的手機功能或資料的詳細資訊。

- 4 在應用程式詳細資料畫面，輕觸**安裝**以開始下載並安裝。應用程式下載畫面將顯示下載進度。



註：如果應用程式需要存取手機上的任一資料或功能，市集將告知您會存取的應用程式。輕觸確定按鈕以開始下載和安裝。



註：安裝期間，會在狀態列的通知區域顯示圖示 。輕觸狀態列通知區域以開啓通知面板並檢查下載進度。



註：若要停止下載應用程式，輕觸應用程式下載畫面中的**取消下載**。

- 5 下載並在手機上安裝應用程式後，會在狀態列的通知區域顯示下載圖示 。

若要開啓應用程式或遊戲

從市集畫面：

- 1 輕觸市集畫面中的**下載**標籤。
- 2 輕觸清單中的已安裝應用程式。
- 3 輕觸**開啓**按鈕。接著會開始執行選取的應用程式。

從主要應用程式目錄：

- 1 輕觸應用按鈕 。
- 2 輕觸應用程式圖示。

從狀態列：

- 1 輕觸狀態列通知區域出現下載圖示  的位置以標示最近下載的應用程式。
- 2 輕觸想要開啓的應用程式名稱。



若要解除安裝應用程式或遊戲

- 1 在下載畫面上，輕觸想要下載的應用程式。
- 2 輕觸**解除安裝**。
- 3 完成解除安裝後，您可以選取移除應用程式的理由。

同步處理您的 Google 資料。

透過網路連線，您的手機可以同步處理 Google 資料，包括 Gmail、行事曆和電腦上的聯絡人或任何用來存取 Google 帳戶的其他裝置。



若要選取應用程式進行同步處理

- 1 輕觸首頁按鈕  → 目錄按鈕  → **設定** → **資料同步處理**。
- 2 輕觸以選取**背景資料**以使用所有同步處理選項。
- 3 輕觸以選取**自動同步處理**以讓手機可以自動同步處理選取的資料：**Gmail、Google 日曆和 / 或聯絡人**。
- 4 選取想要手機進行自動同步處理的資料：**Gmail、Google 日曆和 / 或聯絡人**。



註：如果您希望手動同步處理個別應用程式，輕觸以清除**自動同步處理**，然後輕觸資料選項以開始同步處理點選的資料。輕觸目錄按鈕  → **立即同步處理**以手動同步處理所有資料。







註：同步處理資料時，會在狀態列出現同步處理圖示 ，並且在正在進行同步處理資料的選項上出現同步處理圖示 。

自訂您的 Dell™ Streak 螢幕圖案解鎖



透過設定目錄，您可以根據自己的喜好自訂您的裝置。

變更顯示設定

- 1 輕觸首頁按鈕  → 目錄按鈕  → 設定 → 音效與顯示，或輕觸應用程式按鈕  → 設定圖示  → 音效與顯示。
- 2 向下捲動目錄，使用顯示設定列中的選項，然後輕觸所需的選項。
- 3 滑動清單，找到並輕觸所需的項目。
- 4 若要啓用設定，請輕觸設定選項，選取核取方塊 ；若要停用設定，請輕觸設定選項，清除核取方塊 。

顯示方向	根據預設，螢幕將隨裝置的轉動在縱向或橫向間切換。
動畫	設定打開和關閉視窗的動畫。
Automatic Backlight	將裝置設定為依照環境光線情況自動調整螢幕亮度。
亮度	手動調整螢幕亮度。 <ol style="list-style-type: none">1 請水平拖移亮度滑桿，或在所需位置輕觸，增大或減小黃色列的長度。黃色列越長，螢幕則越亮。2 輕觸確定確認調整。







螢幕逾時

- 設定最後作業後螢幕保持亮起的時間。捲動選項並輕觸偏好的逾時時段；若要停用此功能，請選取**從不逾時**。
- 裝置將根據在此處選擇的無活動逾時設定，自動關閉並鎖定螢幕。
- 若要開啓並對螢幕解鎖，請按下  並輕觸目錄按鈕 。

註：如果您選取了**從不逾時**，螢幕保持亮起將迅速消費電池的電能。





註：如果設定 → 安全性與位置 → 螢幕解鎖圖形功能為啓用，您則需要畫出解鎖圖案解除螢幕鎖定。請參閱透過螢幕圖案解鎖功能保護您裝置中的資料獲取詳細資訊。





變更聲效和鈴聲設定

- 1 輕觸首頁按鈕  → 目錄按鈕  → 設定 → 音效與顯示，或輕觸應用程式按鈕  → 設定圖示  → 音效與顯示。
- 2 使用音效設定列中的選項，然後輕觸所需的選項。
- 3 滑動清單，找到並輕觸所需的項目。
- 4 若要啓用設定，請輕觸設定選項選取核取方塊 ；若要停用設定，請輕觸設定選項清除核取方塊 。

靜音模式	除去鬧鈴、音樂和視訊之外，將所有其他狀態靜音。 註： 如果靜音模式為啓用，僅可以調整媒體音量、鬧鈴音量和電話震動。
鈴聲音量	調整來電和通知的鈴聲音量。 1 若要調整來電鈴聲音量，請水平拖移來電音量滑桿或輕觸所需位置來增強或減弱音量。 2 如果您想為通知設定不同的音量，輕觸為通知使用來電音量清除其核取方塊。然後以相同方式調整音量。 3 輕觸確定確認調整。
媒體音量	調整音樂和視訊的播放音量。 1 請水平拖移媒體音量滑桿，或在所需位置輕觸，增強或減弱音量。 2 輕觸確定確認調整。
電話鈴聲	為來電選取所需鈴聲。
手機震動	將裝置設定成來電時為震動。
通知鈴聲	為通知選擇所需鈴聲。
觸控音效	當使用螢幕上的撥號盤時，您將會聽到提示聲音。
有聲選擇	當輕觸螢幕選取項目時，您將會聽到提示聲音。
SD 卡通知	當卸載 SD 卡時與插入 USB 纜線時，您將會聽到提示聲音。





手動設定日期、時間及時區

- 1 輕觸首頁按鈕  → 目錄按鈕  → 設定 → 日期與時間，或輕觸應用程式按鈕  → 設定圖示  → 日期與時間。
- 2 輕觸所需選項。
- 3 滑動清單，找到並輕觸所需的項目。
- 4 若要啓用設定，請點輕觸設定選項，選取核取方塊 ；若要停用設定，請輕觸設定選項，清除核取方塊 。

Select time source	<ul style="list-style-type: none"> • Manual: Set time by hand • Mobile Cell Network: Set time automatically from mobile cell network • Internet: Set time automatically from Internet
設定日期	<ol style="list-style-type: none"> 1 輕觸或觸碰並按住  或  調整月、日及年；亦可輕觸月、日及年並透過螢幕鍵盤輸入日期。 2 輕觸設定確認日期。
選取時區	選取一個代表您裝置所在城市或地區的時區。輕觸目錄按鈕  ，根據字母或時區對時區排序。
設定時間	<ol style="list-style-type: none"> 1 輕觸或輕碰並按住  或  調整小時和分鐘；亦可輕觸小時或分鐘並透過螢幕鍵盤輸入時間。 2 如果時間格式為 12 小時制，請輕觸上午 / 下午按鈕。 3 輕觸設定確認時間。
使用 24 小時格式	如果您想以 12 小時制顯示時間，請清除該功能之核取方塊。
選取日期格式	選取一種在狀態列上顯示日期的格式。

語言選擇

設定顯示文字的語言。

- 1 輕觸主畫面按鈕  → 目錄按鈕  → 設定 → 地區設定與文字 → 選取地區設定，或
輕觸應用程式按鈕  → 設定圖示  → 地區設定與文字 → 選取地區設定。
- 2 從顯示的清單中選取所需的語言。

保護您的 Dell™ Streak

透過螢幕圖案解鎖功能保護您裝置中的資料

您可以透過使用螢幕圖案解鎖功能鎖定觸控式螢幕來保護裝置中的資料不被非法存取。啓用圖形解鎖功能將鎖定裝置螢幕，您需要畫出正確的圖形解鎖才可以存取螢幕。

在連續 5 次繪畫嘗試失敗後，您需要等候 30 秒鐘方可再次嘗試。如果您忘記了您的解鎖圖形，請遵循以下步驟解鎖您的裝置螢幕：

- 1 輕觸忘記解鎖圖形？
- 2 收到提示後，請使用您的 Google 帳戶名稱以及密碼登入 Google 網站。
- 3 如下處的描述繪製一個新的螢幕解鎖圖形繪製一個螢幕解鎖圖形。
- 4 如透過以上步驟無法繪製新的螢幕圖形，請造訪 support.dell.com。

繪製一個螢幕解鎖圖形

- 1 輕觸首頁按鈕  → 目錄按鈕  → 設定 → 安全性與位置 → 設定解鎖圖形，或者
輕觸應用程式按鈕  → 設定圖示  → 安全性與位置 → 設定解鎖圖形。
- 2 請先閱讀螢幕上的指示，然後輕觸下一個。

- 3 您可透過輕觸目錄按鈕  來學習如何繪製圖形的動畫範例。然後輕觸確定。

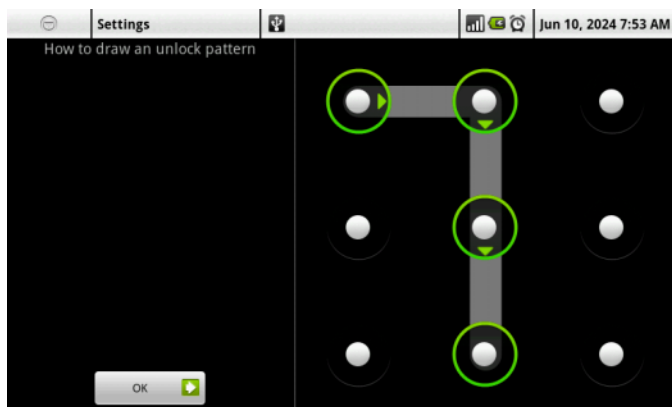

- 4 拖曳您的手指在螢幕上繪製解鎖圖形，該圖形必須由最少 4 個垂直、平行或對角方向的點組成。完成繪製後方可移開您的手指。



 **註：**您必須透過在螢幕上滑動您的手指來繪製圖形而不是輕觸每個點。

- 5 該裝置將記錄正確繪製的圖形。輕觸繼續。

- 6 收到提示後請再次繪製相同的圖形，然後輕觸確定。

 **註：**如要變更您的解鎖圖形，您需要在進行步驟 4 和步驟 6 繪製新圖形前畫出舊圖形。

如要啓用或停用螢幕圖案解鎖功能以及變更相關設定

- 1 輕觸首頁按鈕  → 目錄按鈕  → 設定 → 安全性與位置 → 需要解鎖圖形，或者

輕觸應用程式按鈕  → 設定圖示  → 安全性與位置。

- 2 如要啓用設定，輕觸設定選項並核選方塊； 如要停用設定，輕觸設定選項並取消核選方塊 。

需要解鎖圖形	選取或清除 需要解鎖圖形 核選方塊來啓用或停用螢幕圖案解鎖功能。
使用可見圖形	當繪製圖形時，如您不想讓解鎖圖形顯示在螢幕上，請清除 使用可見圖形 核選方塊。
使用觸覺回饋	當繪製圖形時，如您不想裝置給您提供觸覺回饋，請清除此選項。

使用 SIM 鎖定密碼來保護 SIM 卡中的資料

您可使用個人識別碼 (PIN) 來保護 SIM 卡中的資料不被非法存取。在啓用 PIN 碼鎖定您的 SIM 後，您將在每次開啓裝置前需要輸入 PIN 碼來解鎖您的 SIM。



註：切記！當您連續 3 次輸入錯誤的 PIN 碼後，SIM 卡將永久性鎖定。您則必須輸入個人解鎖密碼 (PUK) 來解鎖 SIM 卡。請聯絡您的服務提供者獲取 PUK。



註：撥打緊急呼叫號碼而無需解鎖 SIM。

啓用 SIM 卡 PIN 碼

- 輕觸首頁按鈕 → 目錄按鈕 → 設定 → 安全性與位置 → 設定 SIM 卡鎖定 → 鎖定 SIM 卡，或
輕觸應用程式按鈕 → 設定圖示 → 安全性與位置 → 設定 SIM 卡鎖定 → 鎖定 SIM 卡。
- 使用螢幕鍵盤輸入您的 SIM 卡 PIN 碼，然後輕觸**確定**。

變更 SIM 卡 PIN 碼

- 輕觸首頁按鈕 → 目錄按鈕 → 設定 → 安全性與位置 → 設定 SIM 卡鎖定 → 變更 SIM PIN，或
輕觸應用程式按鈕 → 設定圖示 → 安全性與位置 → 設定 SIM 卡鎖定 → 變更 SIM PIN。
- 使用螢幕鍵盤輸入舊 SIM 卡 PIN 碼，然後輕觸**確定**。
- 輸入新 SIM 卡 PIN 碼，然後輕觸**確定**。
- 再次輸入新的 SIM 卡 PIN 碼，然後輕觸**確定**。

應用程式

 **註：**可使用的 Google 應用程式可能依各地區而有所不同。

相機

您的裝置配備帶自動對焦功能的 500 萬像素相機，可讓您拍攝並分享高品質圖片和視訊。

 **註：**您的裝置需安裝有一張 microSD 卡方可使用相機應用程式。您使用裝置相機拍攝的所有圖片和視訊都將儲存在這張 microSD 卡上。如需在裝置上安裝 microSD 卡的更多資訊，請參閱安裝 MicroSD 卡。

啓動相機

要啓動相機，請執行以下任一操作：



- 長按相機按鈕 。
- 輕觸應用程式按鈕  → Camera 。



在您啓動相機後，畫面將自動切換為橫向。

變更拍攝模式

- 1 輕觸取景器畫面以顯示螢幕上相機控制選項。
- 2 如果您想要拍攝相片，請輕觸相機螢幕左上角的 Photo；如果您想要拍攝視訊，請輕觸相機螢幕左上角的 Video。

拍攝圖片

- 1 輕觸取景器畫面以顯示螢幕上相機控制選項。
- 2 輕觸 Photo 即可切換至相片模式。
- 3 對焦取景器螢幕內的物件。如有必要，請輕觸 + 或 - 放大或縮小取景器。
- 4 要啓動自動對焦模式，請半按住相機按鈕 。
- 5 輕觸螢幕上的快門按鈕  或完全按下相機按鈕  然後鬆開來完成拍照。

 **註：**要達到最佳對焦效果 (如近距拍攝)，半按住相機按鈕  即可使用自動對焦模式。然後無需釋放 ，再次將其按下即可拍攝圖片。



註：要使用前置相機鏡頭拍攝圖片 (如自拍)，請輕觸目錄按鈕  → Use Front-Facing Camera。

管理圖片

- 1 輕觸取景器畫面以顯示螢幕上相機控制選項。
您最近拍攝的圖片會在螢幕左側的 **Recent Pics** 列上顯示為縮圖。
- 2 輕觸圖片縮圖即會在圖片檢視螢幕上顯示完整圖片。輕觸 **More...** 以開啓相片和視訊並查看拍攝圖片的更多縮圖。
- 3 在圖片檢視螢幕的右側，您可輕觸以下工作按鈕以管理顯示的圖片：

Share





- **Bluetooth Printer**：透過與裝置配對的藍牙印表機列印圖片。
 - **Facebook**：將圖片上載至您線上好友可檢視您所發佈圖片的社交網站。要上載相片至 Facebook，您必須首先登入您的 Facebook 帳戶。
 - **Flickr**：將圖片上載至您可與線上好友分享圖片的相簿網站。要上載相片至 Flickr，您必須首先登入您的 Flickr 帳戶 (Yahoo! 帳戶)。
 - **Gmail**：使用 Gmail 地址向其他人傳送圖片。更多詳情請參閱 Gmail。
 - **Picasa**：將圖片上載至您可與線上好友分享圖片的相簿網站。要上載相片至 Picasa，您必須首先登入您的 Picasa 帳戶 (Google 帳戶)。
 - **傳送電子郵件**：使用 TouchDown Exchange 電郵用戶端傳送圖片。請參閱 TouchDown 瞭解更多詳情。
 - **簡訊**：透過多媒體訊息傳送圖片。如需多媒體通訊的更多資訊，請參閱撰寫和傳送多媒體訊息。
 - **電子郵件**：使用電子郵件地址向其他人傳送圖片。如需更多資訊，請參閱電子郵件。
-

Edit	<p>捲動螢幕左手側列出的工具，選取其中一個編輯圖片：</p> <ul style="list-style-type: none"> • Rotate & Flip (旋轉和翻轉)：輕觸左側的旋轉樣式，確定您想要旋轉圖片的方式。 • Crop (剪裁)：使用這些技術剪下圖片的所需部分。 <ul style="list-style-type: none"> – 輕觸 Select Ratio 按鈕，然後輕觸 Freedom、Original 或 Custom 以設定裁剪框的尺寸比例。 – 將裁剪框拖移至所需位置。 – 要擴大或縮小裁剪框尺寸，請輕觸該框的任一角度。 • Adjust Colors (調整顏色)：輕觸著色工具以調整圖片顏色。 • Effects (效果)：選取效果樣式，查看該效果是否適合圖片。 • Frames (框)：建立一個要為圖片新增的框。 • Text (文字)：為圖片新增文字標註。您可調整文字標註的大小、顏色和樣式。 • Clipart (美工圖案)：為圖片新增圖像。您可旋轉並調整圖像大小。 • Draw (繪製)：使用隨附的繪製樣式繪製一張要為圖片新增的圖像。 • Resize (調整大小)：調整圖片大小。
Set as	Set as 將圖片設定為 contact icon (聯絡人的視覺來電顯示) 或將其顯示為 wallpaper (主畫面桌布)。
Delete	刪除顯示的圖片。

調整相機設定

- 1 輕觸取景器畫面以顯示螢幕上相機控制選項。
- 2 沿相機取景器的右側滑動設定，然後輕觸所需設定。
- 3 輕觸設定的所需值，例如將 Scene 從 Automatic 變更為 Night。



拍攝視訊

- 1 輕觸取景器畫面以顯示螢幕上視訊控制選項。
- 2 輕觸 **Video** 以切換至視訊錄製模式。
- 3 在取景器上框住您要拍攝的對象。
- 4 按下  或輕觸螢幕上的視訊錄製按鈕  開始錄製視訊。
- 5 按下  或輕觸螢幕上的視訊錄製按鈕  停止錄製視訊。

調整視訊設定

- 1 輕觸取景器畫面以顯示螢幕上視訊控制選項。
- 2 沿相機取景器的右側滑動設定，然後輕觸所需設定。
- 3 輕觸設定的所需值，例如將 **Scene** 從 **Automatic** 變更為 **Night**。

播放視訊

- 1 輕觸取景器畫面以顯示螢幕上視訊控制選項。
- 2 您剛剛錄製的視訊會顯示為螢幕左側之 **Recent videos** 列上的縮圖。輕觸 **More...** 查看相片和視訊上視訊的更多縮圖。
- 3 輕觸縮圖後，視訊檢視螢幕上會顯示視訊圖像。輕觸視訊圖像即可開始播放視訊。
- 4 要控制播放，請使用檢視螢幕下方的以下控制選項：
 - 輕觸  按鈕即可停止播放，輕觸  按鈕即可繼續播放。
 - 輕觸或拖移黃色播放進度列以倒轉或向前快轉該視訊。

管理視訊

在圖片檢視螢幕的右手側，您可對顯示的視訊執行以下操作：

Share	<ul style="list-style-type: none">• Gmail：使用 Gmail 傳送視訊。• YouTube：上傳視訊至視訊串流網站 YouTube，讓其他人檢視您發佈的視訊。要上傳視訊至 YouTube，您必須首先登入您的 YouTube 帳戶。• 傳送電子郵件：通過 Touchdown 發送視訊文件。請參閱 TouchDown 瞭解更多詳情。• 簡訊：透過多媒體訊息傳送視訊。請參閱接收文字和多媒體訊息。
Delete	刪除視訊。

MicroSD

您裝置上的檔案儲存在 microSD 卡上。要在裝置與電腦間互傳圖片、視訊、音樂和其他檔案，請透過隨附的 USB 纜線連接裝置和電腦，將 microSD 卡用作 USB 硬碟。

將 microSD 卡設定為 USB 硬碟

- 1 將 30 插腳連接器插入裝置，將 USB 插入電腦上的 USB 連接埠，從而連接裝置和電腦。
- 2 會彈出 **USB 已連接** 對話方塊；狀態列的通知區域會出現 USB 通知圖示 。
- 3 根據您自己的需要，輕觸以選取以下任一動作：
 - **Copy media files to/from your computer (MTP)**：若您想透過要求採用媒體傳輸通訊協定 (MTP) 的應用程式下載媒體檔案，請選取此選項。
 - **Copy other files to/from your computer**：若您希望完全存取 microSD 卡上儲存的所有檔案，請選取此選項。
 - **Charge only**：若您僅希望使用電腦為裝置充電，請選取此選項。
- 4 若您輕觸 **Always perform this action** 核取方塊以啓用此功能，每次您插入纜線時，會顯示 **USB 已連接 (Storage card) / 進行中 (MTP)**。



註：選取 **Copy other files to/from your computer** 複製其他檔案後，請在電腦上開啓**我的電腦**視窗以尋找您裝置上所安裝之 microSD 卡所在的可移動硬碟。然後將其他硬碟 / 資料夾上的所需檔案 (如音樂或圖片) 複製到可移動硬碟上，反之亦然。

關閉 USB 儲存功能

當 microSD 卡用作 USB 硬碟時，裝置將無法辨識該卡。您無法使用包含 microSD 卡上儲存或擷取之檔案的應用程式，如相機或音樂播放器。裝置與電腦連接後，您需要關閉該裝置的 USB 儲存功能以辨識 microSD 卡。

要關閉 USB 儲存功能，請執行以下操作：

- 1 輕觸狀態列上的通知區域以開啓通知目錄。
- 2 輕觸**關閉 USB 儲存裝置** → **關閉**。

要移除 microSD 卡，請執行以下操作：

- 1 按住電源按鈕 ，然後輕觸**關機**選項以關閉裝置。
- 2 卸下後蓋板。
- 3 滑動 microSD 卡並從裝置卡槽取出該卡。

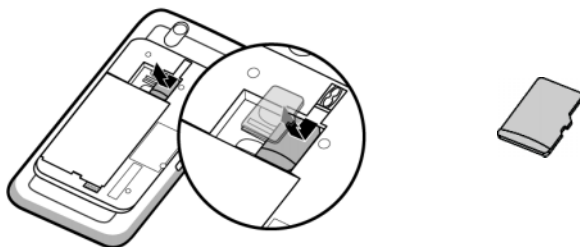



藍牙®

藍牙是短距離無線通訊技術，可讓您的裝置透過無線網路連接至其他支援藍牙的裝置以互傳資料。



您裝置上的藍牙以三種不同模式運作：

開啓	藍牙已開啓。您的裝置能偵測到範圍內的藍牙裝置，但其他藍牙裝置卻找不到您的裝置。
可搜尋	藍牙開啓，其他藍牙裝置可偵測到您的裝置。
關閉	藍牙已關閉。您的裝置無法使用藍牙傳送與接收資料。

開啓藍牙，令裝置可搜尋

- 1 輕觸首頁按鈕  → 目錄按鈕  → **設定** → **無線網路控制**。
- 2 選取**藍牙**核取方塊以開啓藍牙。藍牙圖示  會在狀態列內顯示
- 3 輕觸**藍牙設定**，然後選取**可搜尋**核取方塊，使附近的其他藍牙裝置可辨識您的裝置。

配對並連接藍牙耳機

- 1 輕觸首頁按鈕  → 目錄按鈕  → **設定** → **無線網路控制** → **藍牙設定**。
- 2 輕觸並選取**藍牙**核取方塊。您的裝置開始掃描範圍內的藍牙裝置，**藍牙裝置**橫幅的下方會顯示所有偵測到的裝置。



註：要偵測更多裝置，請輕觸**掃描裝置**。

- 3 要啓動與某裝置的連接，請輕觸該裝置的名稱。
- 4 系統可能會提示您輸入要驗證的密碼。在兩台裝置上輸入同一個密碼，或輸入裝置製造廠商指定的密碼。確保您閱讀了配對裝置的文件，查看是否需要預設密碼。

- 5 配對成功後，配對裝置下方會顯示**配對但並未連接**。

- 6 輕觸配對裝置以啓動連接。配對裝置成功與您的裝置連接後，藍牙連接圖  會出現在狀態列內。





註：要使用藍牙耳機接聽和撥打電話或聽音樂，請首先將其與您的裝置進行配對。





註：配對僅需一次即可。一旦您的裝置成功與另一台裝置配對，此後您無需重新輸入密碼，您的裝置亦會辨識該裝置。



結束藍牙連接

- 1 輕觸首頁按鈕  → 目錄按鈕  → 設定 → 無線網路控制 → 藍牙設定。
- 2 輕觸並按住已連接裝置的名稱。
- 3 在顯示的快顯目錄上輕觸**中斷連接**。

終止配對關係

- 1 輕觸首頁按鈕  → 目錄按鈕  → 設定 → 無線網路控制 → 藍牙設定。
- 2 輕觸並按住已連接裝置的名稱。
- 3 在出現的快顯目錄上輕觸**解除配對**，以清除該裝置的所有配對資訊。若您想要還原該裝置的藍牙連接，您需要再次輸入密碼。

變更您裝置的藍牙名稱

- 1 確定您已開啓裝置上的藍牙裝置 (狀態列的  表示藍牙已啓用)。
- 2 輕觸首頁按鈕  → 目錄按鈕  → 設定 → 無線網路控制 → 藍牙設定 → 裝置名稱。
- 3 請輸入一個名稱以在使用藍牙連接時識別裝置。
- 4 輕觸**確定**。

相片和視訊

要檢視並管理您裝置上儲存的圖片和視訊，請輕觸應用程式按鈕  →

Photos & Videos (相片和視訊) 。



註：執行相片和視訊應用程式前，請確保您的裝置上安裝有包含多媒體檔案的 microSD 卡。您使用裝置相機拍攝的所有圖片和視訊都將儲存在這張 microSD 卡上。如需在裝置上安裝 microSD 卡的更多資訊，請參閱安裝 MicroSD 卡。

檢視圖片

- 1 輕觸 **Photos & Videos** 標籤選擇 **Photos & Videos** 顯示所有圖片和短片的縮圖、您單獨儲存為 Favorites 「我的最愛」的檔案、**Photos Only** (僅圖片) 或 **Videos Only** (僅視訊)，或 **Photos Shot with Camera** (使用裝置相機拍攝的圖片) 或 **Videos Shot with Camera** (使用裝置相機拍攝的短片)。
- 2 在相片和視訊螢幕上，以水平方向滑動圖片縮圖，直至找到您所需的圖片。
- 3 輕觸圖片縮圖以顯示完整圖片。
- 4 當圖片以全螢幕顯示時，請執行以下操作：
 - 滑動圖片以檢視下一張或上一張圖片。
 - 放大或縮小圖片：併攏兩根手指即可縮小圖片，分開兩根手指即可放大圖片。
 - 圖片視圖放大後，在螢幕上拖移放大的圖片，直至出現您所需的部分。



管理圖片

當圖片以全螢幕顯示時，輕觸目錄按鈕  或觸碰並按住一張圖片即可開啓選項目錄，顯示以下動作選項：



Share	使用藍牙印表機列印圖片，或使用 Share 上所述的可用應用程式傳送圖片或視訊。
Edit	使用 Edit 上所述的可用應用程式編輯圖片
Slideshow	以投影片形式播放所有圖片。要停止投影片放映，請輕觸螢幕或輕觸返回按鈕  。
Add to Favorites	將圖片或視訊複製到我的最愛，您僅需輕觸我的最愛標籤即可進行存取。
Delete	刪除圖片或視訊。
Rename	變更圖片或視訊名稱。
Set as	將圖片設定為主畫面桌布或聯絡人的視覺 ID： <ol style="list-style-type: none">1 將裁剪框拖移至所需位置。2 要擴大或縮小裁剪框尺寸，請輕觸該框的任一角度。3 輕觸打勾按鈕以剪下圖片。

Settings	設定投影片播放時長、轉換樣式、重複、隨機播放和背景音樂。
Details	檢視圖片或視訊資訊。

播放視訊

- 1 輕觸視訊縮圖即可開始播放視訊
- 2 要控制播放，請使用檢視螢幕下方的以下控制選項：
 - 輕觸  按鈕即可停止播放，輕觸  按鈕即可繼續播放。
 - 輕觸或拖移黃色播放進度列以倒轉或向前快轉該視訊。



標記圖片和視訊

- 1 在圖片和視訊的縮圖檢視中，輕觸目錄按鈕  → Mark。
- 2 輕觸該縮圖以標記您所需的圖片或視訊。
- 3 輕觸目錄按鈕  並選擇 Delete 標記的圖片或視訊，或將其新增為您的最愛。

音樂

 **註：**音樂應用程式僅播放您裝置的 microSD 卡上儲存的音訊檔案。開啓音樂前，確保您已將所需的音訊檔案複製到裝置的 microSD 卡上。

開啓音樂

輕觸應用程式按鈕  → Music (音樂) 。

音樂螢幕開啓將顯示 **Recently Added (近期新增)**，**Your Most Played (您的最常播放)**，以及 **Random Sampler (隨機樣品專輯)**。您可滑動螢幕以顯示您所需的專輯類別。

系統會將您裝置上所有可用的音樂檔案分組為以下類別：**Albums (專輯)**、**Artists (藝術家)**、**Genres (類別)**、**Playlist (播放清單)** 和 **Songs (歌曲)**。

選取歌曲

- 1 輕觸一個專輯或類別以檢視其內清單。
- 2 在類別內滑動清單，直至找到您要播放的音樂。例如，要依藝術家選取音樂，請執行以下操作：
 - a 輕觸 Artists (藝術家)。藝術家清單即會以字母順序開啓。
 - b 滑動該清單，輕觸某位藝術家的名稱。將列出該藝術家所屬得專輯，用戶可以通過右上角的「圖示」和「圖示」在專輯模式和去摸模式之間切換。
 - c 輕觸一個音樂檔案即可開啓音樂播放螢幕並播放音樂。

控制音樂播放





-
- 1 專輯封面圖像 (如有)。
 - 2 正在播放的歌曲名稱。
 - 3 藝術家的名稱。
-

-
- 4
- 如果歌曲的播放時間超過五秒，輕觸此按鈕即可跳轉到歌曲開頭。
 - 如果歌曲的播放時間少於五秒，輕觸此按鈕即可播放上一首歌曲。
-

5 已播放時間。

- 6
- 輕觸播放控制列即可跳轉到歌曲的任一部分。
 - 向前拖移並捲動播放控制列即可向前快轉歌曲。
 - 向後拖移並捲動播放控制列即可倒轉歌曲。
-



7 輕觸 () 即可停止播放；輕觸 () 即可繼續播放。

8 輕觸此按鈕即可播放下一首歌曲。

9 歌曲長度。

10 輕觸此按鈕即可以重複模式循環播放。

11 輕觸此按鈕即可開啓並關閉隨機播放模式。

 **註：**按下音量調高按鈕  或音量調低按鈕  即可調整播放音量。

 **註：**在音樂畫面上，輕觸 **Shuffle all songs (隨機播放全部歌曲)** 即可以隨機順序播放您曲庫內的所有歌曲。系統即會開始播放第一首隨機選取的歌曲。

建立播放清單

- 1 在 **Music (音樂)** 畫面上，輕觸一個專輯或類別即可開啓其內的清單。
- 2 滑動畫面，直至您找到想要新增至播放清單的專輯、藝術家或歌曲。
- 3 輕觸並按住您想要新增至播放清單的專輯、藝術家或歌曲。即會開啓快顯目錄。
- 4 輕觸 **Add album/artist/song to playlist...(新增專輯/藝術家/歌曲至播放清單...)**。

 **註：**要將某專輯或藝術家新增至播放清單，您亦可輕觸該專輯或藝術家，然後輕觸目錄按鈕  → **Add album/artist to playlist...(新增專輯/藝術家至播放清單...)**。

- 5 在 **Add to playlist (新增至播放清單)** 視窗中，輕觸 **New playlist (新播放清單)**。

 **註：**若您想要將藝術家、專輯或歌曲新增至現有的播放清單，請輕觸 **Add to playlist (新增至播放清單)** 選項目錄中的播放清單名稱。

- 6 在文字欄位內輸入新播放清單的名稱，然後輕觸**建立播放清單**。

Google 日曆

使用行事歷排程並管理活動、會議和約會。

開啓 Google 日曆

輕觸應用程式按鈕  → Google 日曆 。

設定活動

- 1 在任一 Google 日曆視圖上，輕觸目錄按鈕  → 新活動即可開啓活動詳情資訊畫面。
- 2 使用螢幕上鍵盤輸入活動名稱。
- 3 若要設定活動時限，請輕觸並輸入**從**和**到**日期和時間。
若活動為特殊時刻，如生日或整天，請設定**起始**和**結束**日期，然後選取**全天**核取方塊。
- 4 輸入活動位置和說明。
- 5 在**提醒**內設定活動提醒時間，然後確定**重複**內是否有重複頻率執行的活動。
- 6 輕觸**完成**，活動建立。



註：要快速以日、週或月視圖設定活動，請觸碰並按住空白時間間隙 → **新活動**。新的**活動詳情**畫面即會開啓，在**起始**和**結束**欄位內顯示選取的時間間隙和日期。

檢視 Google 日曆

您可以日、週、月或待辦事項視圖方式顯示 Google 日曆。要變更鬧鐘視圖，請輕觸目錄按鈕  → **日 / 週 / 月 / 待辦事項**。

檢視 Google 日曆時，您可執行以下操作：

- 在日或週視圖中，輕觸一個活動即可在螢幕下方開啓該活動的快速檢視視窗。
- 輕觸快速檢視視窗以檢視活動詳情。

- 在週視圖中，觸碰並按住一個活動以開啓一個目錄，該目錄上會顯示檢視活動、編輯活動、刪除活動、新活動、顯示天、顯示待辦事項。

活動提醒

若您設定了活動提醒，則提醒時間到時狀態列的通知區域內會出現即將來臨的活動圖示 。

檢視、解除或延遲提醒

- 1 輕觸狀態列的通知區域開啓通知目錄。
- 2 輕觸即將來臨的活動名稱即可顯示該活動。



註：若您還有其他等待處理中的活動提醒，這些活動亦會出現在螢幕上。

- 3 輕觸**全部延遲**，將所有活動提醒延長五分鐘。
輕觸**全部關閉**以關閉所有活動提醒。
按下 ，提醒會一直在狀態列的通知區域內顯示。



鬧鐘

您的裝置可作為鬧鐘使用。您可盡可能多地設定所需鬧鐘。

開啓鬧鐘

輕觸應用程式按鈕  → **鬧鐘** 。



註：要隱藏螢幕上現用的時鐘，請輕觸目錄按鈕  → **隱藏時鐘**；要顯示現用的時鐘，請輕觸目錄按鈕  → **顯示時鐘**。



設定鬧鐘

- 1 輕觸可用鬧鐘的其中之一。
- 2 **設定鬧鐘**目錄即會開啓，顯示以下設定：

開啓鬧鐘

開啓您已在裝置上設定的鬧鐘。

時間

設定鬧鐘時間。輕觸  或  調整該時間，或輕觸小時和分鐘欄位以輸入時間。輕觸**上午**將其變更為**下午**，反之亦然；完成後輕觸**設定**。

鈴聲	選取鬧鐘鈴聲。
震動	若您希望鬧鐘響起時裝置震動，請選取此核取方塊。
重複	選取您希望鬧鐘響起的天數，然後輕觸 確定 。 註： 若您沒有為鬧鐘選取任何天數，會出現 不重複 ，提示您鬧鐘僅會響起一次。
標籤	為鬧鐘標記特殊活動的名稱。



註：在鬧鐘螢幕上，您亦可透過輕觸目錄按鈕  → **新增鬧鐘** 新增鬧鐘。

暫時停用鬧鐘

在鬧鐘螢幕上，清除您想要停用之鬧鐘時間的核取方塊。

刪除鬧鐘



- 1 在鬧鐘螢幕上，輕觸您想要刪除的鬧鐘時間。
- 2 在設定鬧鐘螢幕上，輕觸目錄按鈕  → **刪除鬧鐘**。

令所有鬧鐘靜音

您可變更該設定，選擇讓鬧鐘在裝置處於無聲模式時響起。

- 1 在鬧鐘螢幕上，輕觸目錄按鈕  → **設定**。
- 2 靜音模式下的鬧鐘設定裝置處於無聲模式時鬧鐘是否響起。









計算機

- 1 輕觸應用程式按鈕  → **計算機** 。基本的計算機面板即會開啓。
- 2 在計算機面板上輕觸相應按鈕以執行計算；輕觸清除按鈕以清除顯示的號碼或符號。
- 3 要執行進階計算，請滑動左側的基本計算面板，即會出現進階面板；您亦可輕觸目錄按鈕  → **進階面板**。

錄音程式

開啓此應用程式即可錄製並播放視訊和聲音。您亦可將錄音設爲您裝置的鈴聲。

 **註：**錄音程式僅支援 amr 格式的錄音。



- 1 輕觸應用程式按鈕  → **錄音程式** 。
- 2 輕觸  開始錄音。
- 3 輕觸  結束錄音。
- 4 輕觸  開始播放錄音；輕觸  停止播放錄音。
- 5 輕觸 Save this recording 儲存此錄音即可在 microSD 卡上儲存此錄音
- 6 要再次播放錄音，請輕觸應用程式按鈕  → **音樂**  → **歌曲**，然後選取您要播放的錄音。如需音樂的更多資訊，請參閱音樂。

語音控制

輕觸應用程式按鈕  → **語音控制** 。



語音控制是語音命令工具，讓您說出語音命令即可呼叫聯絡人、搜尋聯絡人並撥打號碼。

 **註：**如果您正在使用提供的 3.5 公釐耳機欣賞音樂，您可以按住耳機線上的按鈕跳至語音控制。

 **註：**要瞭解如何說出語音命令以啓動呼叫動作，請輕觸目錄按鈕  → **教學課程**並遵循螢幕上的指示。

使裝置適應您的語音

要使您的裝置輕鬆辨識您的語音命令以啓動所需動作，您需要使其適應您的語音。

- 1 輕觸目錄按鈕  → **設定** → **適應** → **適應語音**。
- 2 輕觸目錄按鈕  → **啓動**。
- 3 遵循指示說出命令範例，最好是在周圍噪音最小的安靜環境下。

說出語音命令啓動動作



- 1 當語音控制提示您可用語音命令時，請說出命令，命令內須包含您想要呼叫之聯絡人的電話號碼或名稱。這些項目會顯示為帶括弧的變數字串。例如，若您想要呼叫名為 John 的聯絡人，請使用命令**呼叫 < 名稱或號碼 >** 並對手機說出「呼叫 John」。
- 2 一旦裝置辨識了您的命令，便會自動撥打該聯絡人電話或號碼。若您已啓用**設定 → 確認 → 總是確認**，裝置便會在執行動作前等待您的確認。

Outlook 工作

輕觸應用程式按鈕  → Outlook Task 。

使用此應用程式掌控您的待辦事項。

新增工作

- 1 輕觸應用程式按鈕  → Outlook Task  開啓**工作清單**。
- 2 輕觸 New Task (**新工作項目**)。
- 3 輸入該工作的以下資訊：

What (何事)	輸入工作主旨。
When (何時)	設定工作開始和完成的時間。
Description (說明)	工作內容摘要。
Reminder (提醒)	若您需要裝置於特定時間提醒您此工作，請選取此選項並輸入提醒時間。
Extra options (額外選項)	<ul style="list-style-type: none">• 狀態：輕觸狀態區域以使用可用標籤標記工作的狀態。• 優先：輕觸優先區域以使用可用標籤設定工作的優先順序。• 隱私：輕觸隱私區域以確定該工作的性質為公開還是隱私。

- 4 輕觸 Save (**儲存**)，工作清單上即會列出該工作。

調整工作設定

在工作清單上，輕觸目錄按鈕  → Settings (設定)。

Hide completed tasks (隱藏完成的工作) 選取此選項後，您會看到工作被標記為**已完成**。

Set alerts & notifications (設定鬧鐘和通知) 從以下提醒模式中選擇一種：

- Alert (鬧鐘)：提醒時間到時螢幕直接顯示工作資訊。
- Status bar notification (狀態列通知)：提醒時間到時，狀態列的通知區域內會出現**工作鬧鐘**圖示。
- Off (關閉)：停用提醒。

Select ringtone (選取鈴聲) 選擇提醒鈴聲。

Vibrate (震動) 選擇裝置是否震動以提醒工作。

管理工作提醒

- 1 出現該圖示時輕觸狀態列的通知區域。
- 2 輕觸 **Task alert (工作鬧鐘)** 項目以檢視工作資訊。
- 3 若您想將提醒延遲幾分鐘，請輕觸 **Snooze all (延遲全部)**；若您想永久停用該提醒，請輕觸 **Dismiss all (解除全部)**。

SIM 管理員 (SIM Manager)



輕觸應用程式按鈕  → SIM Manager 。

您可新增或刪除 SIM 卡上的聯絡人，查看該卡上儲存的聯絡人和訊息數量。

要將您選取的裝置聯絡人項目複製到 SIM 卡，請輕觸目錄按鈕  → **Import Contact**。



Outlook 備註

輸入備註

- 1 輕觸應用程式按鈕  → Outlook 備註  以開啓備註螢幕。
- 2 輕觸新備註項目以開啓建立備註螢幕。
- 3 使用螢幕上鍵盤在備註欄位內輸入您的備註。
- 4 輕觸儲存按鈕以儲存您完成的備註並返回到備註螢幕，該螢幕上會顯示新備註。

 **註：**若您不想儲存備註，請輕觸取消按鈕。

刪除備註

- 1 輕觸應用程式按鈕  → Outlook 備註  以開啓備註螢幕。
- 2 輕觸您想要刪除的備註項目。編輯備註螢幕即會開啓。
- 3 輕觸刪除按鈕以永久刪除您手機上的備註。

Quickoffice

輕觸應用程式按鈕  → Quickoffice 。



使用 Quickoffice，您可檢視您手機的 microSD 卡上儲存或電子郵件隨附的 Microsoft® Word (.doc)、Microsoft Excel (.xls)、Microsoft PowerPoint® (.ppt) 和 Adobe Acrobat® PDF 檔案。

開啓並檢視 microSD 卡上儲存的檔案



- 1 輕觸記憶卡。
- 2 瀏覽該卡上儲存的資料夾，尋找您所需的檔案。
- 3 輕觸檔案即可將其開啓。

 **註：**若您想開啓最近檢視的檔案，請輕觸最近文件。

檢視文件或試算表

- 1 滑動文件即可檢視所需章節。
- 2 要放大或縮小某個文件的所需區域，輕觸文件上的任何位置即可啟動縮放模式，然後輕觸縮放控制選項  或 。

在文件中搜尋文字

- 1 輕觸目錄按鈕  → **搜尋**。即會開啓搜尋方塊。
- 2 在搜尋方塊中輸入您想要搜尋的文字。
- 3 相符文字會以反白顯示。
- 4 在搜尋方塊的右端，輕觸搜尋圖示  或  以尋找文件內的相符文字。

使用 Quickoffice 為資料夾或檔案排序

輕觸目錄按鈕  → **排序** 以根據名稱、類型、大小或修改日期重新整理資料夾和檔案清單。

重新命名、刪除、複製、移動資料夾或檔案，或檢視資料夾或檔案內容

輕觸並按住一個檔案或資料夾，然後在快顯目錄上選取您想要執行的工作。



註： Quickoffice 支援以下檔案格式：

- Microsoft Word：97-2003 .doc、2007 .docx
- Microsoft Excel：97-2003 .xls、2007 .xlsx
- Microsoft PowerPoint：2000-2003 .ppt、2007 .pptx
- Adobe Acrobat PDF：1.0-1.4/Acrobat 5、1.5-1.7/Acrobat 8、1.7 Acrobat 9
- 文字檔案：.txt



註： Android 適用的 Quickoffice 支援 Microsoft Word、Excel 和 PowerPoint 2007 及更早版本的檢視。

使用 Dell PC Suite 來同步您的 Dell™ Streak 與電腦中的資料

連接至電腦並安裝 Dell PC Suite

- 1 使用 30 針腳 USB 纜線連接裝置與電腦。等候您的電腦自動安裝軟體驅動程式。
- 2 在顯示的**選取通訊方法**對話框中，輕觸 **Copy media files to/from your computer(MTP)** 或 **Copy other files to/from your computer**。輕觸**確定**按鈕來確認您的選擇。
- 3 安裝完成後，一個新的「卸除式磁碟」將在您的電腦中顯示。這樣您就可以透過電腦查看存儲在 MicroSD 卡中的內容。
- 4 從電腦瀏覽卸除式磁碟中的內容，在 Dell PC Suite 資料夾上連按兩下，然後再連按兩下 DellPCSuite.exe 來開始安裝同步軟體。



註：您亦可以造訪 support.dell.com 並選取產品型號來下載對應的 Dell PC 套件。

- 5 安裝完成後，**手機連接精靈**視窗將顯示。按照指示並輸入裝置名稱以便於 Dell PC Suite 識別您的裝置。
 - 6 當偵測到連接的裝置後 Dell PC Suite 視窗將開啓。此圖示  將顯示在電腦螢幕的右下角。
- 註：**如果 Dell PC Suite 無法自動開啓，請在電腦桌面按**開始** → **所有程式** → **Dell** → **Dell PC Suite**。

使用 Dell PC Suite

 **註：**如需電腦套件的所有功能與設定之詳情，請先開啓 **Sync Manager** 或 **Backup Manager**，然後按一下上方目錄列中的 **Help**，或按一下位於目標項目旁的 **Help** 按鈕。

使用 Sync Manager 進行同步

- 1 按一下 Dell PC 套件視窗中的 **Sync Manager** 圖示。將開啓 **Sync Manager** 視窗。
- 2 按一下 **Sync Manager** 視窗中的**設定 Settings...** 按鈕或按一下 **Tools**→**Settings...** 來打開 **Sync Manager Settings**。
- 3 請遵循螢幕中的指示選取 Outlook® 應用程式以及您想與裝置進行同步處理的分類資料 (**聯絡人、工作、行事歷與備註**)，並選擇您希望進行手動或自動同步備份。
- 4 要開始同步請按一下 Dell PC Suite 視窗中的 **Synchronize Now** 圖示。

使用 Backup Manager 來備份或復原裝置資料

為防止裝置中的資料遺失，您可以使用 **Backup Manager** 在您的電腦中建立裝置資料備份，當需要時可將電腦中的備份資料匯入至裝置。我們建議您定期備份您裝置中的資料。

- 1 在 Dell PC Suite 視窗中，按一下 **Backup Manager** 圖示。**Backup Manager** 將打開。
- 2 按一下 **Backup...** 或 **Restore...** 按鈕來執行備份或還原工作。





 **註：**若要開始還原工作，您必須先從 **Previously created backups:** 清單中選取一個備份檔案。

 **註：**如要指定備份文檔的存儲位置，按一下上方的目錄列中的 **Tools**→**Options**→**Save To**。

退出 Dell PC Suite

在電腦螢幕右下角的圖示上按一下滑鼠右鍵 ，然後按一下 **Exit**。

在 HDMI 裝置上播放視訊

- 1 使用裝置底部的主接口上的 30 插腳連接器上插入 30 插腳連接器。
- 2 連接您的裝置至一個 HDMI 裝置，例如 HDMI 顯示器或者使用 HDMI 資料纜線連接的電視機。
- 3 輕觸 Application (應用程式) 按鈕  → Photos & Videos (相片與視訊) 。
- 4 輕觸視訊的縮圖來開始播放此視訊。
- 5 裝置螢幕顯示 Video out (視訊輸出) 選項要求您的確認。輕觸 Yes (是) 開始在連接的 HDMI 裝置顯示器上播放該視訊。輕觸 No (否) 開始在裝置上播放該視訊。
- 6 如要在裝置螢幕和 HDMI 顯示器之間切換播放的視訊，請輕觸目錄按鈕  → Change video out (變更視訊輸入)。
- 7 請使用裝置螢幕上的控制功能控制播放：
 - 輕觸  按鈕來暫停以及  按鈕恢復播放。
 - 輕觸或拖移黃色的進度列來倒轉或快進視訊。









註：該裝置支援透過 HDMI 輸出的 WMV9/MPEG-4/H264/H263 視訊檔。



註：HDMI 輸出解像度為 720p。

GSM 通話設定故障排除

問題	可能的原因	可能的解決方案
與通話有關的問題		
SIM 卡問題	SIM 卡故障或損壞。	請讓您的服務提供者幫助您檢測 SIM 卡。
	SIM 卡的插入方法不正確。	正確地插入 SIM 卡。
	SIM 卡的金屬接觸點有灰塵或不乾淨。	請使用一個柔軟的乾布清潔 SIM 卡的金屬接觸點。
接收差	您所處的位置的網路訊號太弱，例如，位於地下室或高樓旁。因此無法有效地接收無線傳輸訊號。	請前往可以正常接收網路訊號的位置。
	目前網路繁忙（例如：在尖峰期間，網路也許過於繁忙以至於不能處理額外的電話）。	請避免在此期間使用裝置，或稍後再次嘗試。
	您與您的服務提供者的基地台距離太遠。	您可以向您的服務提供者要求一個服務區域地圖。
無法撥出	沒有安裝 SIM 卡。	請安裝一個有效的 SIM 卡至您的裝置。
	訊號差。	請移至一個開放的空間，如身在建築物內，請移至窗口附近。
	您的裝置為飛航模式，所以不能無線連線。	輕觸狀態列上的狀態區域並清除飛航模式核選方塊。
	您已啓用限制通話功能。	輕觸首頁按鈕  → 目錄按鈕  → 設定 → 通話設定 → GSM 通話設定 → 限制通話 → 全部取消。
	您已啓用限制撥號號碼。	輕觸首頁按鈕  → 目錄按鈕  → 設定 → 通話設定 → 限制撥號號碼。停用限制撥號號碼 (FDN)。





問題	可能的原因	可能的解決方案
無法接聽來電	訊號差。	請移至一個開放的空間，如身在建築物內，請移至窗口附近。
	您的裝置為飛航模式，所以不能無線連線。	輕觸狀態列上的狀態區域並清除飛航模式核選方塊。
	您已啓用限制通話功能。	輕觸首頁按鈕  → 目錄按鈕  → 設定 → 通話設定 → GSM 通話設定 → 限制通話 → 全部取消。
無法新增聯絡人至裝置	存儲聯絡人的空間不足。	從裝置中刪除不需要的聯絡人資訊。
回音或噪音	服務提供者的主幹網路品質不高，或本地電話線品質不高。	掛斷並再次撥號。或許您將切換至更高品質的主幹網路或電話線。
通話時有雜音	通話期間，您的附近也許有電磁源（例如：電視、微波烤箱等）。	請移至其他位置以減小電磁干擾。
無法啓用某些通話功能	您的服務提供者不支援這些功能，或您沒有申請這些功能的服務。	聯絡您的服務提供者。
PIN 碼已鎖定	您已經連續 3 次輸入了不正確的 PIN 碼。	聯絡您的服務提供者。並使用服務提供者向您提供的 SIM 卡之 PUK 碼來解鎖您的 SIM 卡。
系統問題		
電池無法充電	電池或充電器已損壞。	請聯絡您的經銷商。
	裝置的運作溫度環境低於 0 °C 或高於 45 °C。	請儘量避免電池充電的溫度環境為極高或極低的溫度。
	電池與充電器的接觸狀態不佳。	請檢查所有的連接器，確認是否所有的連接處都正確連接。

問題	可能的原因	可能的解決方案
無法開啓裝置	電量已耗盡。	爲裝置充電。
	後蓋板鬆動。	請確保後蓋板牢牢地固定在裝置上。
	裝置系統已損壞。	請參閱第 129 頁獲取解決方案。
	電池的接觸點不乾淨。	尋求經銷商的幫助來清潔接觸點。
裝置自動關機	後蓋板鬆動。	請確保後蓋板牢牢地固定在裝置上。
縮短待命時間	待命時間的長短取決於您的服務提供者的系統設定。相同裝置如果使用不同服務提供者的系統的待命時間長短不一定相同。	如果您位於訊號比較弱的區域，請暫時關閉您的裝置。
	電量已耗盡。在高溫環境下，電池壽命將縮短。	使用新電池。
	如您無法連接至網路，此裝置還會繼續傳送訊號以嘗試找到一個基地台。如此一來，將消耗電池電量結果導致縮短待命時間。	請前往可以存取網路的位置，或暫時關閉您的裝置。
訊息問題		
無法傳送或接收文字訊息	您的裝置模式爲飛航模式，所以不能無線連線。	輕觸狀態列上的狀態區域並清除飛航模式核選方塊。
	訊號強度不夠。	嘗試前往不同的位置獲取更佳的訊號接收。
無法傳送或接收文字訊息	您的裝置模式爲飛航模式，所以不能無線連線。	輕觸狀態列上的狀態區域並清除飛航模式核選方塊。
	無法使用 MMS 服務。	請從您的網路服務提供者處訂購 MMS 服務。
	您沒有正確設定 MMS 設定。	請檢查您的網路連接，並且與您的網路服務提供者確認已正確設定您的 MMS 設定。
	您裝置的記憶體剩餘空間不足。	請檢查您裝置的記憶體空間是否足夠。如有需要可以刪除沒有用的資料來釋放存儲空間。

問題	可能的原因	可能的解決方案
無法傳送或接收電子郵件	沒有正確設定您的網際網路連接或電子郵件設定。	請檢查您的網路連線，並且與您的電子郵件服務提供者確認已正確設定您的電子郵件設定。
網際網路問題：		
無法連接至網路	無效的 SIM 卡。	聯絡您的服務提供者。
	您不在網路服務覆蓋區域內。	服務覆蓋區域詳情，請諮詢您的服務提供者。
	訊號弱。	請移至一個開放的空間，如身在建築物內，請移至窗口附近。
媒體問題		
我電腦中的 Windows Media Player 播放使用此裝置擷取的視訊時沒有聲音	此裝置使用 AMR 格式錄製視訊聲音，但是 Windows Media Player 不支援 AMR 解碼。	請使用支援 AMR 解碼的視訊播放器播放，例如 QuickTime。

如果由於系統損壞而無法開啓此裝置，請使用以下兩種辦法中的任意一種：



重設您的裝置至預設狀態



- 1 按住電源按鈕 ，然後輕觸螢幕中的**關機**選項來關閉裝置。
- 2 同時按住音量增強按鈕  和音量減弱按鈕 .
- 3 按住音量按鈕，同時按住電源按鈕直到顯示設定畫面。
- 4 按下音量按鈕來移動螢幕中的亮顯條至**重設為原廠設定**選項。
- 5 按下相機按鈕  開始重設程序。
- 6 請等候裝置重新啓動。

啓動緊急軟體恢復

- 1 請取出裝置中的 MicroSD 卡。
- 2 請使用 MicroSD 配接器將 MicroSD 連接至電腦。
- 3 使用電腦的瀏覽器造訪 support.dell.com 並遵循指示將軟體升級封裝下載至 MicroSD 卡。





 **註：**此裝置僅識別軟體升級封裝為「Update.pkg」。如果下載的封裝名字不是「Update.pkg」，請使用「Update.pkg」將其重新命名。

- 4 斷開 MicroSD 卡與電腦的連接，然後將 MicroSD 卡安裝至裝置。
- 5 請遵循**重設您的裝置至預設狀態**中的步驟 1 至步驟 3 來開啓設定畫面。
- 6 按下音量按鈕來移動亮顯條至**透過 SD 卡中的 Update.pkg 升級軟體**選項，並按下相機按鈕  以確認您的選擇。
- 7 按下相機按鈕  以確認和啓動緊急軟體恢復。

 **註：**如您想取消軟體恢復，按下音量減弱按鈕 .

- 8 請等候裝置載入檔案並重新啓動系統。

如有需要，您可以使用下面的方法校準您的觸控式螢幕：

- 1 按住電源按鈕 ，然後輕觸螢幕中的**關機**選項來關閉裝置。
- 2 同時按住音量增強按鈕  和音量減弱按鈕 .
- 3 按住音量按鈕，同時按住電源按鈕  直到顯示設定畫面。
- 4 按下音量按鈕來移動螢幕中的亮顯條至**重設為原廠設定**選項。
- 5 輕觸相機按鈕  來啓動觸控式螢幕校準。
- 6 請等候裝置重新啓動。

索引

A

Android Market, 89

F

Facebook, 56

G

Gmail, 72

Google Talk, 75

Google 地圖, 78

Google 帳號
設定, 72

Google 搜尋, 54

M

microSD, 105

安裝, 14

格式化, 57

設定為 USB 硬碟, 105

關閉 USB 儲存功能, 106

O

Outlook 工作, 117

Outlook 備註, 119

P

PC 套件, 121

PIN

啓用, 99

變更, 99

Q

Quickoffice, 119

R

RSS, 55

S

SIM 卡

插入, 13

SIM 管理員, 118

T

TouchDown, 70

Twitter, 56

W

Wi-Fi, 61

Y

YouTube, 87

三劃

小工具, 54
 Facebook, 56
 Google 搜尋, 54
 RSS, 55
 Twitter, 56
 定義, 20
 新增, 24

工作, 117

四劃

中文輸入, 48

文字訊息
 接收, 43
 撰寫
 MMS, 40
 SMS, 39

日期, 95

五劃

主畫面, 21
 自訂, 22

刪除, 21

新增, 21

充電, 15

出廠重設, 57

六劃

同步 Google 資料, 92

地圖, 78

自訂, 93

行事曆, 113

行動網路, 59

七劃

快速鍵, 30

快顯目錄, 45

八劃

周遭環境光線感應器, 11

狀態列, 27

 圖示, 28

九劃

封包內容, 7

後蓋板

 卸下, 13

 闔上, 15

按鈕

- 目錄, 10
- 返回, 10
- 相機, 10
- 音量增強 / 減弱, 9
- 首頁, 10
- 電源和睡眠 / 喚醒, 10

故障排除, 125

相片與視訊, 108

相機, 101

- 拍攝視訊, 104
- 拍攝圖片, 101
- 設定, 103
- 管理視訊, 105
- 管理圖片, 102

計算機, 115

音樂, 110

- 建立播放清單, 112
- 播放, 111

飛航模式, 62

十劃

時區, 95

時間, 95

訊息, 39

十一劃

停用所有連接, 62

控制

觸控螢幕, 17

控制鈕, 9

捷徑

定義, 20

新增, 23

清除所有資料, 57

設定

日期與時間, 95

語言, 96

聲效與鈴聲 e, 94

顯示, 93

軟體

升級, 58

恢復, 129

連接

Wi-Fi, 61

至電腦, 105

行動網路, 59

連絡人, 36

十二劃

備份

資料, 122

備註, 119

十三劃

感應器, 11

搜尋, 54

裝置

- 自訂, 93
- 保護, 97
- 重設, 57
- 設定, 13, 56
- 開啓, 16
- 概觀, 9
- 關閉, 16

資料連接, 59

資料備份與還原, 122

鈴聲, 94

電子郵件, 68

電池

- 充電, 15
- 插入, 14

十四劃

緊急軟體恢復, 129

網路

- 書籤, 67
- 連接, 59
- 應用程式, 72
- 瀏覽, 63

與 PC 同步

- 使用 PC 套件, 121

語言, 96

語音控制, 116

語音搜尋, 54

十五劃

影片

- 於 HDMI 裝置播放, 123

撥號, 31

鬧鈴, 114

十六劃

螢幕

- 方向, 20
- 校準, 129
- 關閉 / 開啓, 16

螢幕上鍵盤, 45

螢幕解鎖模式, 97

- 建立, 97
- 啓用 / 停用, 98

錄音機, 116

十七劃

應用程式

- 我的最愛列, 29
- 定義, 20
- 捷徑, 30
- 清除資料, 56
- 最近使用, 30
- 導航, 29

聲音, 94

聯絡人

- 新增, 37
- 檢視, 38

趨近感應器, 11

還原

資料, 122

鍵盤, 45

十八劃

藍牙, 107

二十劃

觸控螢幕, 17

二十三劃

顯示設定, 93

