

**TOSHIBA**  
Leading Innovation >>>

# TDP-T420

# TDP-T360

## 数据投影机

### 使用说明书

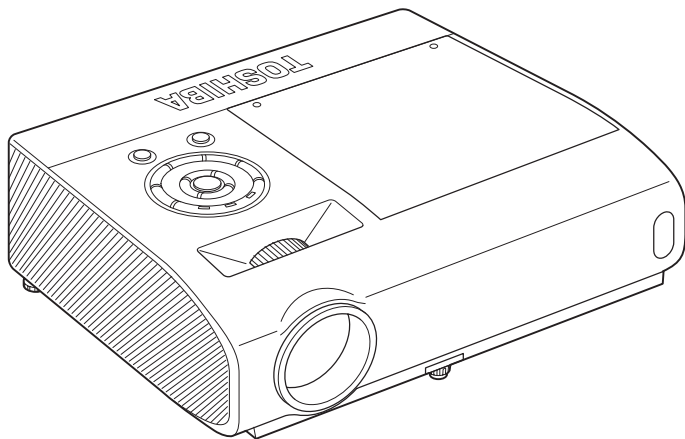

在下面的空白处，填入投影机底部板上印刷的机器型号以及出厂编号。

Model No. (机器型号) \_\_\_\_\_ Serial No. (出厂编号) \_\_\_\_\_

妥善保管这些信息，以备日后参考。

使用前

准备

使用方法

维护

其它



# 安全注意事项



等边三角形中带有闪电形箭头，用来警告用户，这样的符号表示机内具有危险电压的非绝缘部分，足以致人于触电之危险。



等边三角形中带有感叹号，用来提醒用户，这样的符号表示机器的附带文件中出现的操作或维修重点。

**警告：** 为防止起火或触电事故，请不要让机器暴露在雨中或潮湿环境里。机内有危险的高电压配件，因而不要打开机盖。维修时只可委托给合格的维修人员。

以下信息仅适用于欧盟成员国：

## 电池及/或蓄电池的处理

打叉带轮垃圾桶符号表示电池及 / 或蓄电池必须脱离家用废物进行分类收集并处理。

对于《电池指令》(2006/66/EC) 注明的铅 (Pb)、汞 (Hg) 及 / 或镉 (Cd)，如果电池或蓄电池的含量超出给定值，则打叉带轮垃圾桶下方将会出现铅 (Pb)、汞 (Hg) 及 / 或镉 (Cd) 的化学符号。

通过参与电池的分类收集，有助于保证产品及电池的正确处理，从而促进环境及人类健康免受潜在的负面影响。

有关所在国家提供的收集和循环利用计划的更多详情，请联系当地政府或您购买产品的商店。



Hg Cd Pb

# 重要安全说明

注意：请阅读并遵守本使用说明书以及机器上标示的所有警告和说明事项。并妥善保管本使用说明书，以备日后参考。

本机是完全半导体化的装置，其中并无用户可以修理的部件。

警告：请勿打开机盖，以免遭受电击。维修要请合格的人员进行。

## 1. 阅读使用说明书

在打开本机的包装后，请仔细阅读用户使用说明书，并遵从所有的操作及其它说明事项。

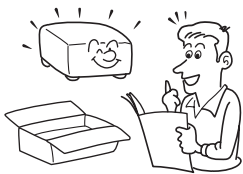

## 2. 电源

本机只能在不超过标牌上和电源线上所规定的电压范围的电源类型下工作。如果您无法确定办公室的电源类型，请与本机的经销商或当地的供电公司联系。



## 3. 光源

当灯泡点亮时，请勿窥视镜头。灯泡的强烈光线可能会使您的眼睛受伤或造成视力下降。

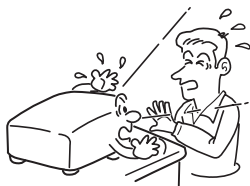

## 4. 通风

机壳上的槽缝和开口是为保证通风，避免过热，以使机器工作可靠而设计的。一定不要堵塞或遮挡这些槽缝和开口。不要将机器放置于床、沙发、布匹或类似的物体上，以免其堵塞通风孔。除非能确保通风，请不要将本机放置于诸如书架、框架等场所之内。



## 5. 热源

本机放置场所必须远离热源，如暖气机、热调节器、加热炉以及其它发热产品（包括放大器等）。

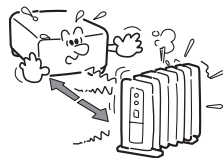

## 6. 水分及潮气

使用本机时，请尽量远离有水分的地方，如浴盆、脸盆、厨房洗碗槽、洗衣槽等；也应避免在潮湿的地下室、游泳池附近以及类似场所中使用。



## 7. 清扫

从墙上的电源插座上拔下插头后方可进行清扫。不可使用液体洗涤剂以及喷雾清洁剂。请务必使用软布进行清洁。



## 8. 务必将插头稳妥地插入电源插座。

不当或错误的连接可能会导致火灾或引起触电。应避免使用不牢靠或松动的插座。

## 9. 电源线的保护

电源线应设置在踩不到的地方，也不可将其物品置于电源线之上。对于插头、插座以及从机器中引出的电源线都要特别注意。



## 10. 超载负荷

请勿使墙壁插座过载。为减少触电的危险，请勿使用带延长线的极性插头、插座或其它的电源插座，除非插头的插片能完全插入三线接地型插座而不露出插片。如不遵从这些说明，可能会导致着火或触电。

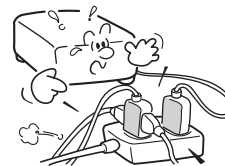

## 重要安全说明 (续)

### 11. 雷电

为了防止雷电引起的损坏或当长时间不使用本机器时, 应将其从电源插座上拔下。这样可以有效地防止雷电或电网波动造成的损害。发生雷暴时, 切勿使用交流电源操作本机。如果看到闪电或听到雷声, 请勿触摸本机、连接电缆和 / 或周围设备。雷暴引发的电涌可能会造成电击或机器损坏。

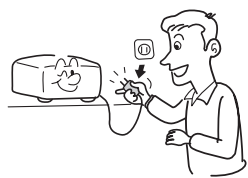

### 12. 异物及液体的进入

不要从机器的开口或缝隙处将异物插入机内, 因为这样可能会接触到危险的高电压或使部件间短路, 从而导致触电或引起火灾。也不可将任何类型的液体洒入机器。



### 13. 请勿将投影机放置或保存在儿童能够拿取的地方。

否则投影机可能会跌落或翻下, 进而导致严重的人身伤害。

### 14. 不可垂直放置本机

请勿以直立位置或其它垂直位置使用本机投影图像。这可能使机器倒下而导致严重受伤和 / 或使机器损坏。

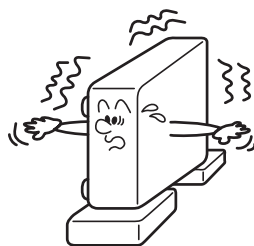

### 15. 不可堆积

请勿在本机上放置其它装置或者将本机放置在其它装置上。在正常使用过程中本机上下表面的温度会升高, 可能会损坏其它装置。

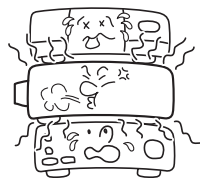

### 16. 移动投影机

搬运投影机时, 请务必使用搬运把手, 以免损坏镜头或主机。

### 17. 附件

不可使用未经生产厂家建议的附件。使用不兼容的附件会引起危险或造成产品损坏。

### 18. 辅助用具

不可将本机放置在不稳定的手推车、支架、三角架、框架或桌子上, 因为这样会导致机器坠落, 从而使小孩或大人受伤。放置在手推车上的机器在移动时要多加小心, 急停、用力过猛、不平地面等都可能使机器和手推车颠覆。



### 19. 损坏维修服务需要

在出现如下情况时, 将机器的插头从插座上拔下, 与合格的维修人员商谈。

- 当电源线或插头破损时;
- 当机内洒入液体或有异物掉入时;
- 当机器遭雨淋或水浇之后;
- 如果按照操作说明来操作, 却不能使机器正常工作时, 请只对说明书上指定的控制操作进行调节; 因为如果对说明书指定以外的控制操作进行不当的调节, 可能会损坏机器, 即使之后请训练有素的技术人员来调节机器到正常的状态, 也要花上相当的时间;
- 当机器从高处坠落或因其它原因而损坏时 (如果机壳破裂, 请仔细处理, 以免受伤。);
- 当机器工作异常时; 这一般意味着需要修理。

## 重要安全说明 (续)

### 20. 如果镜头、灯泡之类的玻璃制品破碎，请委托经销商进行修理。

本产品使用镜头、灯泡之类的玻璃制品。当此玻璃制品破碎时，请小心处置以免受伤，并委托经销商进行修理。请避开玻璃碎片，因为玻璃碎片可能会造成伤害。万一灯泡破碎，请彻底打扫投影机的周围，并扔掉放在附近的食品，因为食品可能会受到污染。

### 21. 修理

不要试图自己修理本机器，因为打开机壳可能会遭到危险的高压电击而造成伤害。所有修理都应委托合格的技术人员进行。



### 22. 部件的更换

当需要更换部件时，要保证维修技术人员换上厂家指定的部件或与原部件特性相同的部件。违反规定更换部件可能会引起火灾、触电或其它损害。（只有灯具可由用户更换。）

### 23. 安全检查

在进行完维修及修理后，一定要请技术人员进行安全检查，以确保机器处于正确的操作状态。



### 24. 在本机的上面或排气口附近不要长时间放置热敏纸数据或容易变形的物品。

受热后有可能使热敏纸等上面的内容消退或变色，或者使物体变形。

### 25. 请勿在密闭状态下使用本产品。

请勿将本产品置于盒子或其它封闭的空间。否则可能因为过热而导致火灾危险。

### 26. 请勿直视遥控器的激光源或将激光指示器朝向个人或镜子。

激光束可能导致眼睛受伤或视力下降。

## 重要注意事项

### 结露

当本机从寒冷的地方搬到温暖的地方后，请勿立即操作本机。如果本机遭受这样的温度变化影响，可能会在镜头上和关键的内部零件上产生结露。本机受极大或突然的温度变化影响后，为防止本机可能的损坏，至少在 2 小时内不应使用本机。

### 放置场所及放置方法的注意事项

- 使用时请不要放置在暖气机近旁等温度较高的地方。否则会引起故障并缩短投影机的寿命。
- 放置时请避开有油烟或香烟烟雾的地方。否则，光学零件会沾上污物，缩短其寿命并使画面变得暗淡。
- 使用本机时，请勿将其直立或倾斜超过 20° 角。否则会引起故障或缩短本机的寿命。
- 在电视机或收音机附近使用此装置，可能会干扰图像或声音。如果出现此情况，请将该装置移离电视机或收音机。
- 当本机从低温房间搬到高温房间时，镜头和内部零件上可能会产生结露。如果在这种状况下继续使用，本机可能会出现故障。请等待结露自然消失。
- 在空气稀薄的高海拔位置使用时，冷却效率会降低，因此请将**风扇模式**设为**高**后再使用投影机。[p.42](#)
- 仅限将电源线插入符合电源线标称电压范围的插座。请勿超载延长线或台式插头的负荷，否则可能会导致火灾或引起触电。
- 电源线或连接线应按照不会绊倒人员的原则进行布线。否则投影机可能会跌落，进而导致严重的人身伤害。
- 请确保发生紧急事件时电源线能够顺利拔下。请勿将任何障碍物放置在插入电源线的电源插座附近。

### 避开挥发性液体

请勿在机器附近使用杀虫喷雾剂之类的挥发性液体。请勿使机器长时间接触橡胶或塑料制品，以免损坏表面。  
请勿使用化学抹布。

## 免除义务条款

- 东芝公司对因地震、雷电等自然灾害、不是因东芝公司的责任而发生的火灾、第三方操作、失盗、损坏、意外事故或因在不正常情况下使用（如不正确的操作、误操作或其它问题）引起的损失不承担任何责任。
- 东芝公司对因使用本机或不能使用本机而带来的损失（利润损失、工作中断、存储器内容的损坏或损失等）不承担任何责任。
- 东芝公司对因未遵守本使用说明书而引起的任何损失不承担任何责任。
- 东芝公司对因与东芝公司无关的设备或软件结合使用而引起的故障造成的任何损失不承担任何责任。

## 其它说明事项

### 版权问题

以非个人和私人观看为目的放映或传播商业图像处理软件、广播或有线广播节目，包括利用静止、调整尺寸功能修改图像或以不同的纵横比显示图像的行为，只要事先未经版权所有者的许可，均可能对该图像处理软件或广播节目等的版权构成直接或间接的侵犯。因此，请在从事上述某项活动之前采取适当的措施，包括从版权所有者那里获取许可证。

### 废弃问题

本产品含有对人体和环境有害的下列物质。

- 灯泡内含有无机水银。

要废弃本产品或使用完的灯泡时，请遵照当地的有关规定。

以下信息仅适用于欧盟成员国：

该标志表明本产品不能作为家庭废弃物处理。确保本产品得到正确地处理，将有助于防止其给环境和人类健康带来潜在不利影响。对本产品进行不适当的废弃处理将产生此类不利影响。有关本产品循环利用的详情，请咨询您所在城市的政府部门、您的家庭废弃物处理部门或您购买本产品的商店。



## 其它说明事项（续）

### 关于商标

- VGA, SVGA, XGA, SXGA, UXGA 是 International Business Machines Corporation 的商标或是登录商标。
- DLP（数字光处理）是 Texas Instruments, Inc. 的注册商标。
- Macintosh 是 Apple Computer, Inc. 的登录商标。
- Windows 是 Microsoft Corporation 在美国和其它国家的登录商标。
- Adobe 和 Acrobat Reader 是 Adobe Systems Incorporated 的登录商标。
- 所有其他品牌及产品名称是各自公司的商标或注册商标。

### 本使用说明书中的标记

- 相关说明的参照页的页码标记如下。  
例如，请您参照 36 页时：[p.36](#)
- 本文档中的图例仅作参考，不一定准确反映全套设备的情况。

## 遥控器干电池

### 警告

- 切勿将电池丢入火中。

不正确地使用电池，可能会导致爆炸或漏液，引起灼伤或人身伤害。如果电池漏液接触到皮肤，请立即用清水洗净漏液并请医生诊治。如果漏液溅到仪器上，请勿触碰，用纸巾擦去漏液。用过的纸巾要用水沾湿并按易燃垃圾处理。

### 说明

- 确保使用 AAA 型电池。
- 在指定的废弃地点废弃电池。
- 必须注意电池废弃的环境状况。
- 请勿混用不同型号的电池或新旧电池混用。
- 如果遥控器运作不正常或操作范围减小，请用两节新的电池予以更换。
- 如果电池耗尽或长时间不使用遥控器，请将电池取出，防止电池酸液漏入电池舱内。

# 目录

## 使用前

安全注意事项.....	2
重要安全说明.....	4
重要注意事项.....	9
免除义务条款.....	10
其它说明事项.....	10
遥控器干电池.....	11
目录.....	12

## 准备

全套设备的确认.....	14
主机各部分的名称.....	15
主机操作面板和遥控器各部分的名称.....	16
标签位置.....	17
后面板上的端子名称.....	18
遥控器的准备和使用方法.....	19
用遥控器操作电脑.....	20
投影机的安置.....	21
连接.....	22

## 使用方法

电源的接通和切断方法.....	24
基本操作.....	26
使用便捷功能.....	29
使用自动设定（仅限于来自电脑的输入）.....	29
矫正梯形失真.....	29
缩小图像.....	30
调整图像尺寸.....	31
暂时消除图像和声音 (Mute).....	32
改变图像模式.....	32
改变画面尺寸.....	32
使图像静止 (Freeze).....	33
设定密码.....	33
使用菜单.....	35
使用设定显示进行设定.....	35
影像调整菜单.....	36
位置调整菜单.....	37
显示设定菜单.....	38
默认设定菜单.....	41
显示信息（状态显示）.....	43

## 维护

关于灯泡.....	44
灯泡的更换.....	45
镜头和主机的清洁.....	48

## 其它

通过指示灯显示异常.....	49
故障排除.....	50
规格.....	52

# 全套设备的确认

请确认除主机以外, 在包装箱中是否放入了下列物品。万一有缺件, 请及时与您购买本机的商店联系。

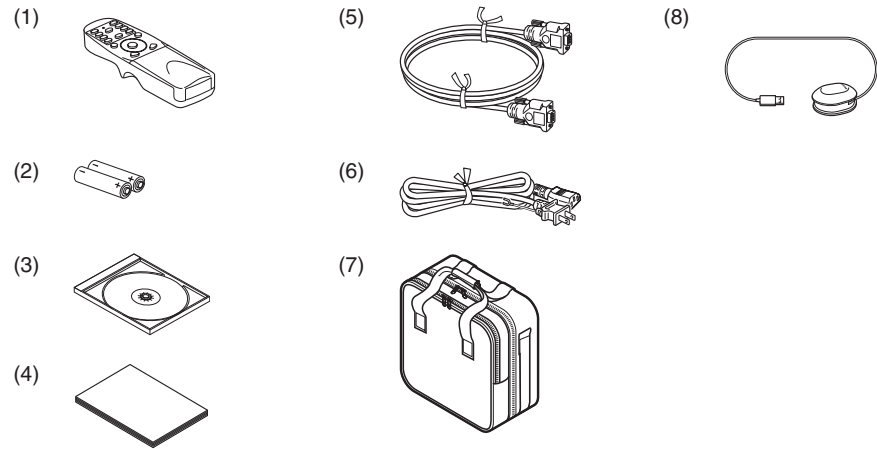

- (1) 遥控器
- (2) 遥控器用 LR03 (AAA 型) 电池 (2 节)
- (3) CD-ROM
- (4) 使用说明书
- (5) RGB 电缆 (3 m) <sup>[注释 1]</sup>
- (6) 电源线 <sup>[注释 1, 2]</sup>
- (7) 携带包
- (8) 鼠标遥控接收器

### 注释

- 1: 为了保持原有的性能, 请务必使用随附的电缆。
- 2: 电源线随到货地点的不同而异。

## 保存好原始包装材料

若需运送投影机时, 可利用原始运送用纸板箱及包装材料。为了保护装置, 请按出厂时的包装重新包装机器。

### ◆ 附带的 CD-ROM 的说明

所附带的 CD-ROM 中收录了便携式文档格式 (PDF) 的使用说明书 (其中包含简易打印版中所未收录的信息) 以及快速参考。请使用 Acrobat Reader 5 或更高版本浏览说明书。

■ Adobe® Acrobat® Reader® 或 Adobe® Reader®  
所附带的 CD-ROM 中不包含 Acrobat® Reader®。如果您无法阅读 PDF 文件, 请从 Adobe Systems 公司的网站上下载 Acrobat Reader 软件并将其安装到您的计算机上。

### ■ 您要浏览使用说明书时

运行 CD-ROM 并双击 Start.pdf。Acrobat® Reader® 随即启动, 并出现询问 **请选择机型的画面**, 然后单击当前使用的机型名称。在下一画面上选择 **使用说明书**, 然后单击所需的语言。这样就会显示使用说明书的封面和“书签”的画面。单击 **p.** “书签”的标题就能跳到载有该项说明的页面。有关 Acrobat® Reader® 的细节, 请浏览帮助菜单。

# 主机各部分的名称

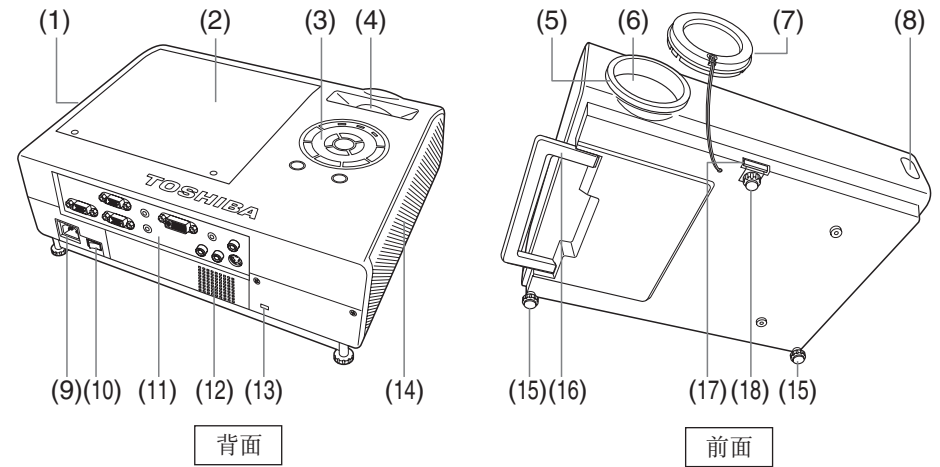

名称	功能
(1) 排气口	: 排放机内的高温空气。
(2) 灯泡盖	: 要更换灯泡时卸下。 <a href="#">p.46</a>
(3) 主机操作面板	: 用于投影机的操作。 <a href="#">p.16</a>
(4) 变焦环	: 调节画面的大小。 <a href="#">p.27</a>
(5) 调焦环	: 调节画面的焦点。 <a href="#">p.27</a>
(6) 镜头	: 放大投影图像。
(7) 镜头盖	: 不使用投影机时请重新装好镜头盖, 以保护镜头。
(8) 红外遥控传感器	: 遥控操作时用于接受遥控激光光束。 <a href="#">p.19</a>
(9) AC IN 电源插座	: 连接附带的电源线。
(10) 主电源开关	: 将 AC 电源线路切换为 ON (待机) /OFF。
(11) 后面板上的端子	: 连接外部设备。 <a href="#">p.18</a>
(12) 扬声器	: 播放声音。
(13) 防盗锁孔	: 安装锁链或其它防盗工具。
(14) 吸气口	: 从投影机外部吸入用于内部冷却的空气。
(15) 倾斜调整器	: 调节投影机的水平倾斜度。 <a href="#">p.27</a>
(16) 把手	: 将其拉出并握持, 以此搬运投影机。
(17) 底脚调整器解除按钮	: 设定或收起底脚调整器时按动。 <a href="#">p.27</a>
(18) 底脚调整器	: 调节垂直投影角度。 <a href="#">p.27</a>



# 主机操作面板和遥控器各部分的名称

## 主机操作面板

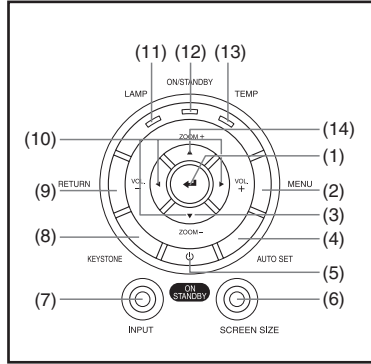

### 注意

- 请勿直视遥控器的激光源或将激光指示器朝向个人或镜子。
- 未按本说明书当中的说明进行操作和调整可能导致暴露于危险的激光中。

## 遥控器

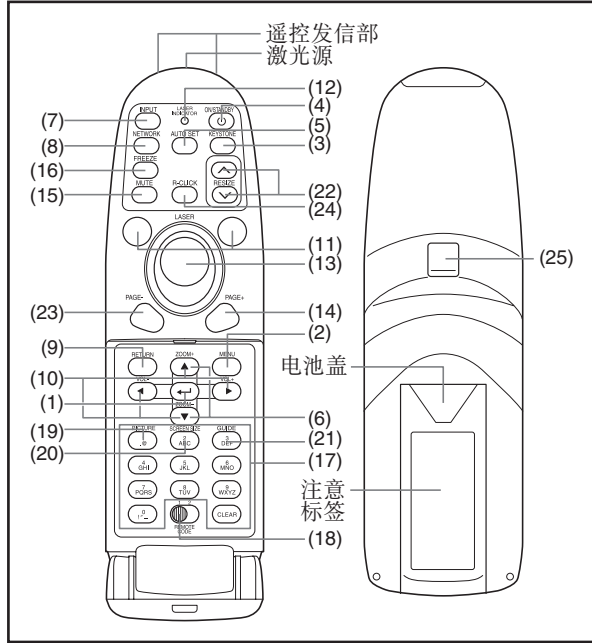

名称 : 主要功能

### 主机操作面板

- (1) ENTER 按钮 : 接受所选的模式。
- (2) MENU 按钮 : 显示菜单。 [p.35](#)
- (3) ZOOM- 按钮 : 调节画面尺寸。
- (4) AUTO SET 按钮 : 进行电脑输入信号的自动调节。 [p.29](#)
- (5) ON/STANDBY 按钮 : 用于电源的接通 / 切断 (待机)。 [p.24](#)
- (6) SCREEN SIZE 按钮 : 改变画面尺寸。 [p.32](#)
- (7) INPUT 按钮 : 用于输入切换。 [p.26](#)
- (8) KEystone 按钮 : 调节梯形失真。 [p.29](#)
- (9) RETURN 按钮 : 返回前一个画面。
- (10) 选择按钮 : 菜单选择、调整和音量控制等。 [p.35](#)
- (11) LAMP 指示灯 : 显示灯泡的模式。 [p.49](#)
- (12) ON/STANDBY 指示灯 : 显示电源的接通 / 切断的状态 (待机)。 [p.24](#)
- (13) TEMP 指示灯 : 机内温度过高时点亮。 [p.49](#)
- (14) ZOOM + 按钮 : 调节画面尺寸。

### 遥控器

- (1) ENTER 按钮 : 接受所选的模式。
- (2) MENU 按钮 : 显示菜单。 [p.35](#)
- (3) KEystone 按钮 : 调节梯形失真。 [p.29](#)
- (4) ON/STANDBY 按钮 : 用于电源的接通 / 切断 (待机)。 [p.24](#)
- (5) AUTO SET 按钮 : 进行电脑输入信号的自动调节。 [p.29](#)
- (6) ZOOM 按钮 : 调节画面尺寸。

名称 : 主要功能

- (7) INPUT 按钮 : 用于输入切换。 [p.26](#)
- (8) NETWORK 按钮 : NETWORK 按钮不能用本投影机操作。
- (9) RETURN 按钮 : 返回前一个画面。
- (10) 选择按钮 : 菜单选择、调整和音量控制等。 [p.35](#)
- (11) LASER 按钮 : 显示激光指示器。
- (12) 激光指示器 : 开启激光时点亮。
- (13) 鼠标控制按钮 : 控制鼠标指示器。 [p.20](#)
- (14) PAGE+ 按钮 : PowerPoint® 幻灯片向前翻页。 [p.20](#)
- (15) MUTE 按钮 : 暂时消除图像和声音。 [p.32](#)
- (16) FREEZE 按钮 : 使图像静止。 [p.33](#)
- (17) 数字键按钮\* : 输入密码时使用。

遥控器按钮	输入项目	遥控器按钮	输入项目
[1]	[1]	[7]	[7]
[2]	[2]	[8]	[8]
[3]	[3]	[9]	[9]
[4]	[4]	[0]	[0]
[5]	[5]	删除一个字符。	
[6]	[6]		

- (18) 遥控器代码开关 : 将遥控器代码设定为投影机代码。 [p.42](#)
- (19) PICTURE 按钮 : 改变图像模式。 [p.32](#)
- (20) SCREEN SIZE 按钮 : 改变画面尺寸。 [p.32](#)
- (21) GUIDE 按钮 : GUIDE 按钮不能用本投影机操作。
- (22) RESIZE 按钮 : 放大图像。 [p.31](#)
- (23) PAGE- 按钮 : PowerPoint® 幻灯片向后翻页。 [p.20](#)
- (24) R-CLICK 按钮 : 作用与鼠标右击相同。 [p.20](#)
- (25) L-CLICK 按钮 : 功能与鼠标左击相同。 [p.20](#)

\* 数字键按钮的字符不可用。

### 说明

- 在本书后面的说明中, 按钮的标记如下:  
选择按钮 → ▲ ▼ ◀ ▶ ; ENTER 按钮 → ↵

## 标签位置

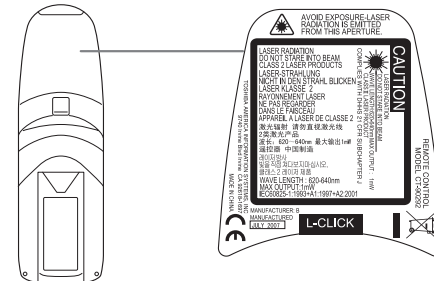

注意 - 不按照所说明的方法或步骤来操作或调节遥控器可能使有害的镭射激光线暴露。

## 后面板上的端子名称

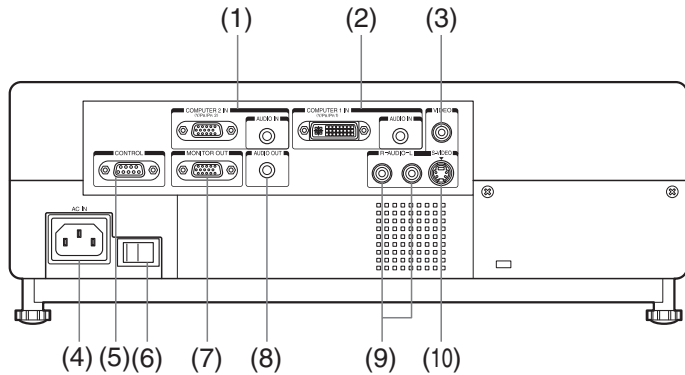

名称 : 主要功能

- (1) COMPUTER (Y/P<sub>B</sub>/P<sub>R</sub>) 2 IN 端子  
: 输入电脑或其他来源的模拟RGB信号, 或者视频设备的分量视频信号(Y/P<sub>B</sub>/P<sub>R</sub>)。  
AUDIO IN: 输入音频信号。
- (2) COMPUTER (Y/P<sub>B</sub>/P<sub>R</sub>) 1 IN 端子  
: 输入电脑的模拟或数字RGB信号, 或者视频设备的分量视频信号(Y/P<sub>B</sub>/P<sub>R</sub>)。  
AUDIO IN: 输入音频信号。
- (3) VIDEO 端子  
: 输入来自视频设备的视频信号。
- (4) AC IN 电源插座  
: 连接附带的电源线。
- (5) CONTROL 端子  
: 要使用电脑操作投影机时, 将本端子与控制用电脑的 RS-232C 端口连接。 **p.56**
- (6) 主电源开关  
: 将 AC 电源线路切换为 ON (待机) /OFF。
- (7) MONITOR 端子  
: 连接到电脑的显示器等。
- (8) AUDIO OUT 端子  
: 输出音频信号。
- (9) AUDIO (L/R) 端子  
: 输入来自视频设备的音频信号。(VIDEO 和 S-VIDEO 两用)
- (10) S-VIDEO 端子  
: 输入来自视频设备的 S 视频信号。

## 遥控器的准备和使用方法

### ■ 将干电池装入遥控器中

#### ① 卸下电池护盖。

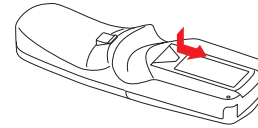

#### ② 装入干电池。

装入时请正确对准干电池的正、负极。

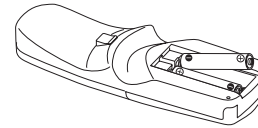

使用两节电池 (LR03, AAA 型)。

#### ③ 合上电池护盖。

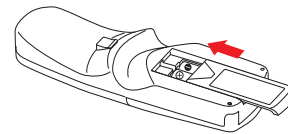

### ■ 遥控器操作方法

指向投影机的红外遥控传感器, 然后按遥控器上的某个按钮。

- 从投影机前方操作时

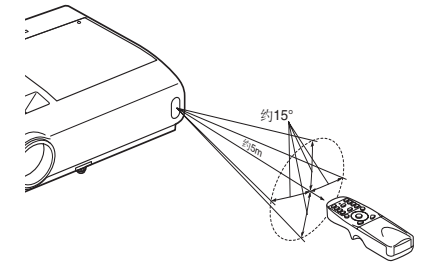

投影机后部操作遥控器时, 根据投影表面形状和材料的不同, 信号束通过投影表面反射并可能在传播较短距离后到达投影机。

### ■ 干电池的说明

- 使用干电池之前, 请务必阅读上一页中有关安全预防措施的说明。
- 如果长时间不使用, 请从遥控器中取出干电池。
- 遥控器不起作用或者作用距离变近时, 请将两节干电池同时换新。
- 将电池保存在儿童无法拿取的地方。  
如果不慎吞食电池, 则存在窒息的可能并且会非常危险。如果不慎吞食电池, 请立即寻求医疗救助。

### ■ 遥控器的说明

- 如果红外遥控传感器受到阳光或荧光灯等强光的照射, 遥控器对它可能会不起作用。
- 请避免将遥控器掉落在地或使其受到撞击。
- 请不要将遥控器放置在高温或湿度较大的场所。
- 请避免遥控器沾水, 也不要将它放在湿的物体上。
- 请不要进行拆解。
- 在某些使用场所或环境条件下, 有可能偶尔出现遥控器操作不灵敏的情况。这时, 请将遥控器重新对准主机, 再操作一下。

# 用遥控器操作电脑

可以通过本机的遥控器来操作电脑。这个功能可用于配置支援 USB 1.1 的有 USB 标准接口的 Windows® 98/98SE、Windows® Me、Windows® 2000、Windows® XP、Windows Vista® 等各个操作系统。（遥控接收器也适用于 Mac OS9、OSX。）不过，请注意 Toshiba 不能保证所有电脑的作业均正常运作。

## 1 与电脑连接

将鼠标遥控接收器（附带）连接到电脑。

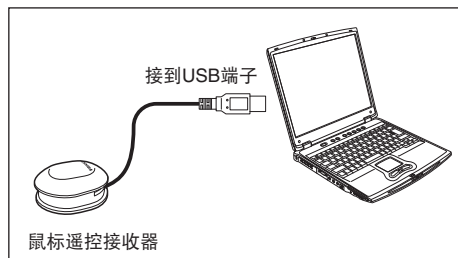

如果鼠标遥控接收器暴露在明亮的阳光或荧光灯灯光下，则遥控器可能无法操作。此时，请改变鼠标遥控接收器的位置或方向，然后再次尝试。

## 2 操作电脑

朝向鼠标遥控接收器操作遥控器按钮。

### ● 要移动鼠标指针时

朝想要移动鼠标指示器的方向按鼠标控制按钮，然后按下。

### ● 要单击左键时

按 L-CLICK 按钮。

### ● 要单击右键时

按 R-CLICK 按钮。

### ● 要拖放时

按下 L-CLICK 按钮，接着移动鼠标控制按钮，直到鼠标指示器处于所需位置，然后松开 L-CLICK 按钮。

### ● 使用电脑的上翻页 [↑] 和下翻页 [↓] 功能。

按下 PAGE+ 和 PAGE- 按钮切换 PowerPoint® 幻灯片。

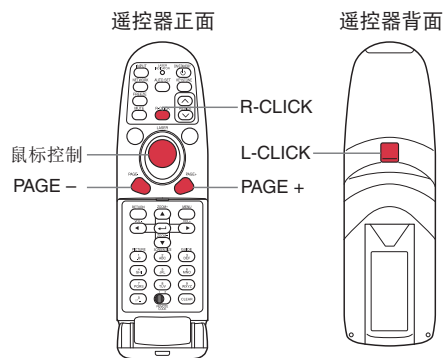

# 投影机的安置

## 安置方式

本机可适用于下图所示的 4 种安置方式。

出厂时已设定在“落地正面投影”安置方式。请根据需要用默认设定 2 菜单 p.42，设定投影模式。

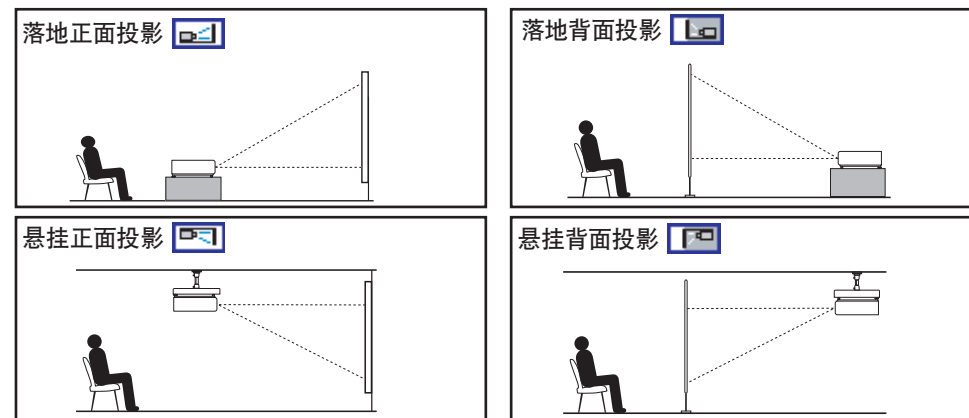

## 警告

- 安置时应遵照“重要安全说明”中的有关要求。尝试自己清洁 / 更换高处的灯泡时，您可能会摔下来，从而导致受伤。
- 悬挂安装需要专用的天花板安装金属件（另售）和专门知识，所以务必委托销售店。否则安装施工出现差错就会造成设备掉落等，引起事故。
- 如果投影机安装在天花板上，请安装一个断路器，以备出现异常情况时关闭电源。让每个使用投影机的人员都了解此断路器所在的位置。

## 投影距离和尺寸的说明

请参考下图和下表及计算式来决定投影尺寸和投影距离。（投影尺寸是指不进行梯形矫正、投影全屏图像时的大致值。）

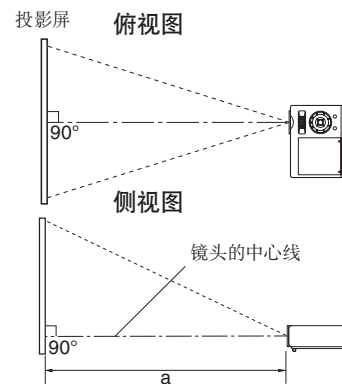

$$a \text{ (最小长度)} = 0.0335 \times \text{投影尺寸 (英寸)} - 0.05$$

$$a \text{ (最大长度)} = 0.0402 \times \text{投影尺寸 (英寸)} - 0.0488$$

投影尺寸	投影距离 a	
	最小长度(最大变焦)	最大长度(最小变焦)
40 英寸	1.29 m (4.23 英尺)	1.56 m (5.12 英尺)
60 英寸	1.96 m (6.43 英尺)	2.36 m (7.74 英尺)
80 英寸	2.63 m (8.63 英尺)	3.17 m (10.40 英尺)
100 英寸	3.30 m (10.83 英尺)	3.97 m (13.02 英尺)
150 英寸	4.98 m (16.34 英尺)	5.98 m (19.62 英尺)
200 英寸	6.65 m (21.82 英尺)	7.99 m (26.21 英尺)
250 英寸	8.33 m (27.33 英尺)	10.00 m (32.81 英尺)
300 英寸	10.00 m (32.81 英尺)	12.01 m (39.40 英尺)

a 是指从镜头到投影屏的距离 (m, 英尺)，本机的适用范围为 1.29 m (4.23 英尺) ~ 12.01 m (39.40 英尺)。镜头的中心线与图像底边持平。

# 连接

## 连接前

- 请另外阅读一下要与投影机连接的其它设备的使用说明书。
- 某些型号的电脑, 有可能无法连接到本机上或用于本机。  
请确认该电脑有无 RGB 输出端子以及它的支持信号<sup>p.53</sup> 等。
- 连接时, 请切断各设备的电源。
- 下图为连接示例。此图并不表示所有下述设备可以或者必须同时连接。

### 连接电脑

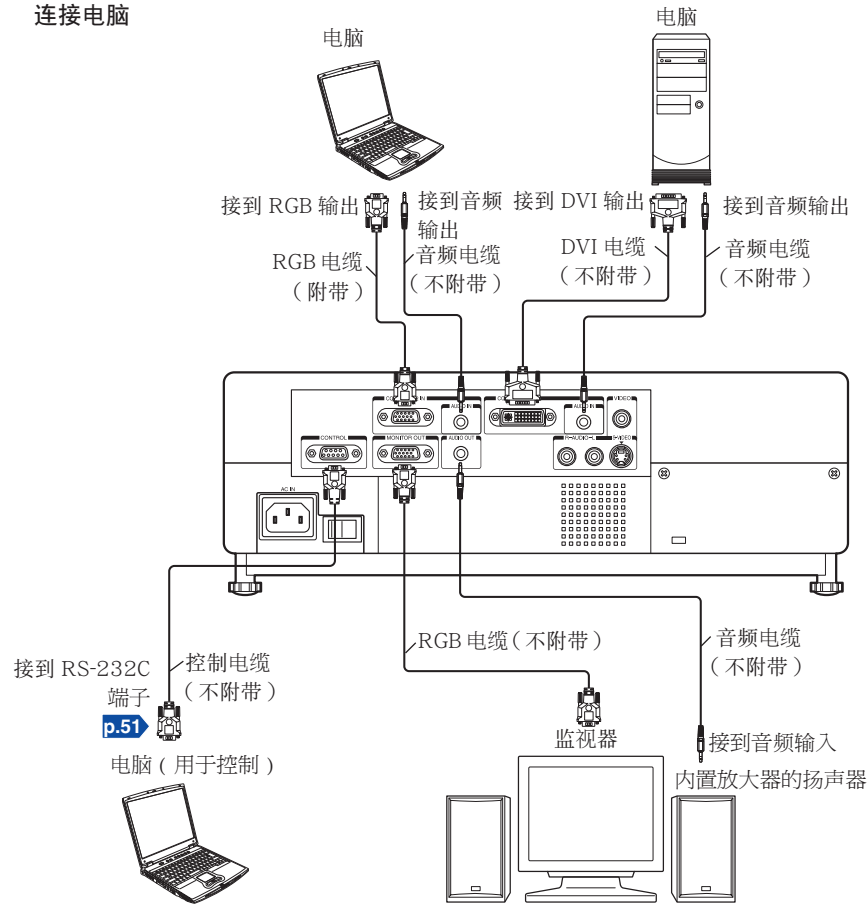

### 说明

- MONITOR OUT 端子输出来自 COMPUTER 1 IN 端子或 COMPUTER 2 IN 端子的模拟 RGB 信号, 或者输出通过 INPUT 按钮选择的 Y/P<sub>B</sub>/P<sub>R</sub> 信号。如果没有选择输入, 则 MONITOR OUT 端子输出各个输入端子最后选择的输入信号。(不会输出数字 RGB 信号。)
- 即使处于待机状态, MONITOR OUT 端子也会输出信号。  
然而没有音频信号从 AUDIO OUT 端子输出。
- 电脑监视器通常无法正确接受 Y/P<sub>B</sub>/P<sub>R</sub> 信号。

### 连接 AV 设备

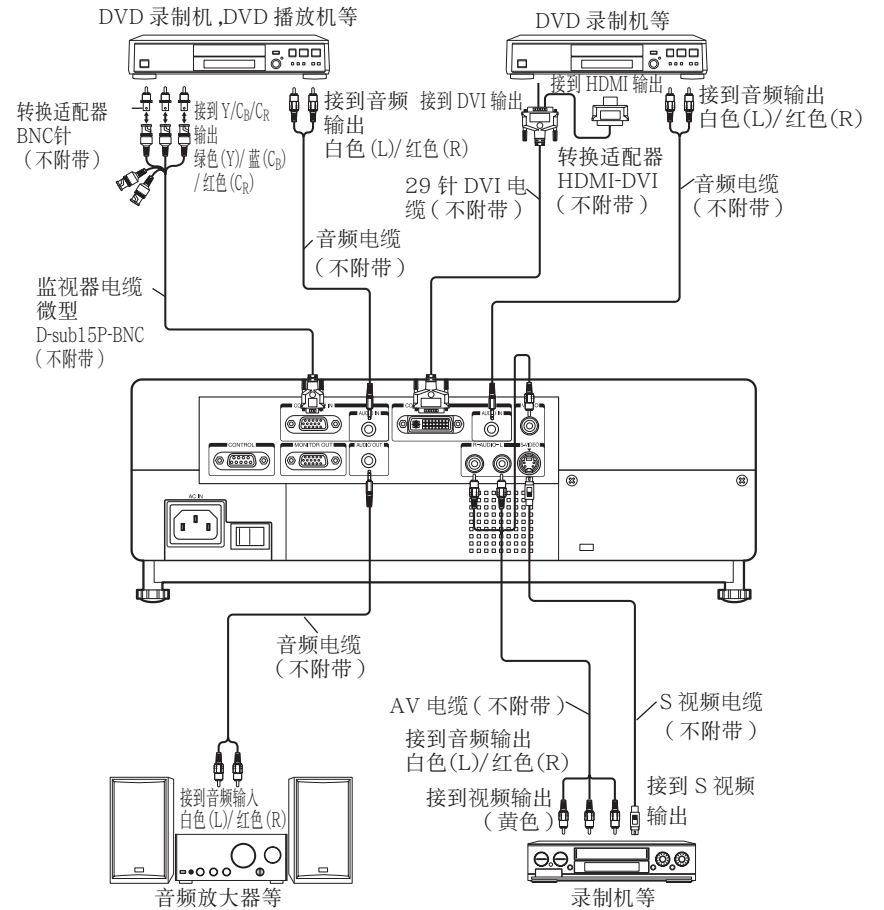

### 说明

- AUDIO (L/R) 端子替代连接到 S-VIDEO 端子和 VIDEO 端子的设备的作用。
- 连接 AUDIO OUT 端子时, 从投影机扬声器不会输出声音。
- 可以通过 VOL 按钮调整 AUDIO OUT 端子的输出音量。

# 电源的接通和切断方法

## ■ 连接电源线

- 1 将电源线的连接器插入投影机主机上的 AC IN 电源插座内。
- 2 将电源线的插头插入墙面上的电源插座内。

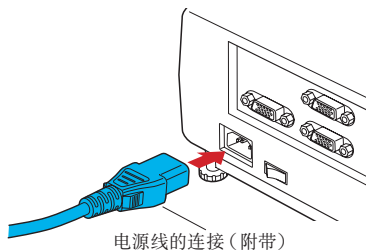

## ■ 取下镜头盖

接通电源时务必取下镜头盖。如果将镜头盖留在投影机上，它会因受热而变形。

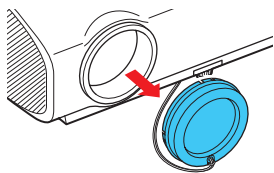

## ■ 电源的接通方法

### 1 开启主电源开关。

ON/STANDBY 指示灯将变为橙色，以表示待机模式。

### 2 按下 ON/STANDBY 按钮。

电源接通，发出蜂鸣声（如果蜂鸣声设为开），ON/STANDBY 指示灯点亮绿色。稍后出现起始画面。

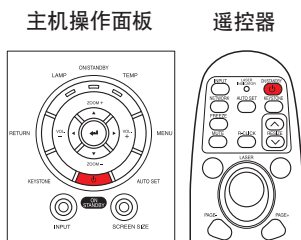
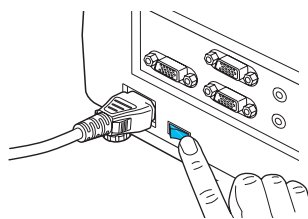

主机操作面板

遥控器

## ⚠ 注意

- 当灯泡点亮时，请勿窥视镜头。灯泡的强烈光线可能会使您的眼睛受伤或造成视力下降。
- 不要堵住吸气口和排气口，否则会因机内发热而引起火灾等。
- 请勿将手和脸或其它物品放在排气口、灯泡盖或主机底部附近。否则会造成人身伤害和 / 或物品损坏。

## ■ 说明

- 空等上一段时间或进行某种操作后，起始画面便会消失。也可以通过系统设定来避免出现起始画面。要进行这种操作，请使用显示设定菜单 [p.38](#)。
- 购买后首次使用投影机时，随着起始画面的消失，即显示起始菜单 [p.26](#)。
- 可在默认设定 1 菜单当中禁用蜂鸣声。 [p.41](#)
- 按键锁定为开时，投影机的操作按钮不起作用 [p.43](#)。
- 密码为开时，输入密码，密码输入画面消失后即显示起始画面 [p.33](#)。
- 请勿直接用手触摸镜头。  
如果投影镜头表面留有指印或污点，则可能会影响投影机在投影屏上投影图像的性能。

## ■ 电源的切断方法

### 1 按下 ON/STANDBY 按钮。

蜂鸣声设定设为开时，投影机发出蜂鸣声，画面上显示切断电源的确认提示。要切断电源，请再次按 ON/STANDBY 按钮。如果不想切断电源，请稍候片刻，不要执行任何操作。不久该提示即会消失。（提示一旦消失，该项操作即无效。）

### 2 再按一次 ON/STANDBY 按钮。

蜂鸣声设定设为开时，投影机发出蜂鸣声，画面消失，但内部冷却风扇继续运转。然后投影机进入待机模式。在冷却期间，ON/STANDBY 指示灯闪烁。指示灯闪烁时，不能重新接通电源。在这种状态下，即使拔下电源线也没关系。

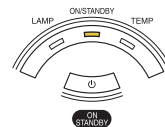

### 3 关闭主电源开关。

### 4 重新装好镜头盖。

使用后，重新装好镜头盖。

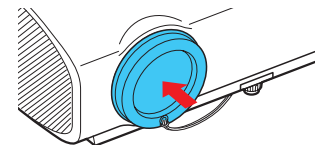

## ■ 说明

- 本机在待机状态下耗电量约为 6 W。长时间不准备使用时，建议您将电源插头拔下。

## ■ 注意事项

- 若要在刚切断电源之后重新启动投影机，请等待灯泡充分冷却（约 5 分钟），然后再将其重新插入。如果灯泡过热，可能会点不亮。
- 电源刚关闭后，主机可能会很热，特别是排气口，灯泡盖或主机的底部。请小心操作以免烫伤。

# 基本操作

## 1 接通电源。

按照“电源的接通方法” p.24 接通电源。

## 2 选取语言和灯泡输出功率（第一次使用时）。

购买后首次使用投影机时，将以英文显示语言（显示画面上的菜单和消息）、灯泡输出功率选择和配置的起始菜单。（如果屏幕焦距没有对准，请按照步骤 6 进行调整。）

① 使用 ▲ ▼ ◀ ▶ 按钮，选取所需语言并按 ⏻ 按钮。

English..... 英语	Polski ..... 波兰语	日本語..... 日语
Français..... 法语	Norsk ..... 挪威语	中文(简体字)..... 中文(简体字)
Deutsch..... 德语	Suomi ..... 芬兰语	中文(繁体字)..... 中文(繁体字)
Italiano..... 意大利语	Čeština..... 捷克语	한국어..... 韩国语
Español..... 西班牙语	Magyar..... 匈牙利语	Indonesia..... 印度尼西亚语
Português..... 葡萄牙语	Ελληνικά..... 希腊语	
Русский..... 俄语	Dansk..... 丹麦语	
Svenska..... 瑞典语	Nederlands..... 荷兰语	
Türkçe..... 土耳其语	Română..... 罗马尼亚语	

屏幕上会以所选语言显示有关设定确认的讯息。

然后显示灯泡输出功率选择及配置菜单。它被自动设为标准。要改变设定，请按步骤 ② 操作。

② 用 ▲ 或 ▼ 按钮选择灯泡输出功率，然后按 ⏻ 按钮。

如果选取了灯泡输出功率，将可以进行切换，而不需要按 ⏻ 按钮。显示内容会自动在几秒钟后消失。

### 说明

- 下次打开投影机时，启动时不出现起始菜单。但如果从默认设定 2 菜单 p.42 执行将所有项目复位，则下次打开投影机电源时会显示起始菜单。
- 语言也可以透过显示设定菜单 p.38 设定，而灯泡输出功率透过默认设定 2 菜单 p.42 设定。
- 本使用说明书所载内容系根据选择 English 这一前提进行编写。

## 3 激活所连接的设备。

打开电源和启动所连接的设备（如电脑）。

## 4 按 INPUT 按钮。

投影所连接设备的图像。

每次按 INPUT 按钮，将切换到输出视频信号的所连接设备的输入。

### 说明

- 默认设定 1 菜单 p.41 中的自动输入检索设为关时（出厂设定为开），如果按 INPUT 按钮，则出现输入选择菜单。
- 如果所连接设备没有输出信号，则按 INPUT 按钮不会改变输入且将出现“没有其他信号输入”。

## 5 调节安置角度。

利用底脚调整器改变安置角度，可以调节投影画面的高度。

① 抬起投影机主机的前部，使其与台板之间形成所希望的角度，然后按住底脚调整器解除按钮。

底脚调整器伸出，放开按钮即可固定在该位置上。

② 要微调角度，请扭动底脚调整器。

③ 如需调节水平角度，请使用左右倾斜调整器。

- 要收进底脚调整器时，请扶住主机，同时按住底脚调整器解除按钮，让主机慢慢地降下。

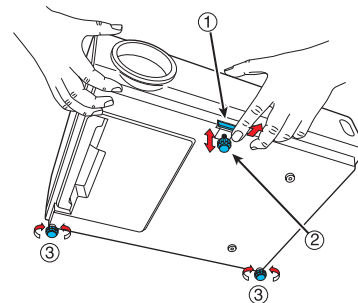

### 说明

- 默认设定 1 菜单中的自动梯形校正设为开时，将会根据投影机放置角度自动矫正梯形失真。如果不需要自动梯形失真矫正，请将自动梯形校正设为关。

## 6 调节画面尺寸及对焦。

① 利用变焦环调节投影画面尺寸。

② 使用调焦环调节对焦。

## 7 通过 ◀ ▶ 按钮调节音量。

有音频信号输入时，可调节扬声器的音量。

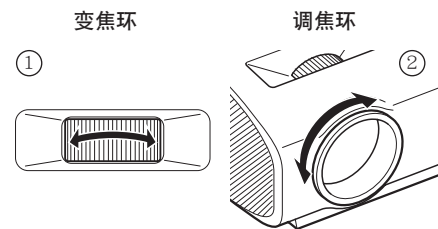

## 基本操作 (续)

### ■ 注意事项

- 由于灯泡的特性, 亮度偶尔会出现微小变动。
- DLP® 片采用高精度技术制成。有可能出现部分不亮或长时间发亮的情况。这是有关技术的固有特征, 并非故障。

### ■ 说明

- 灯泡是消耗品。长时间使用, 影像有可能会逐渐变得灰暗, 或灯丝烧断无法点亮。这是灯泡的特性, 并非故障。(灯泡的寿命长短因使用状况的不同而异。)
- 本机可适用于各种 RGB 信号 [p.53](#)。但对于本机型的分辨率 (XGA) 之外的信号, 因为要经过放大和压缩显示, 画面质量或多或少会有些下降。为了您在观赏时能获得良好的画面质量, 请将计算机的外部输出设定为 XGA。
- 使用具有液晶显示器的电脑等, 因机型的不同, 有时在进行电脑监控显示的同时, 向投影机输出的情况下, 画面的投影效果会不很正确。遇到这种场合, 请关闭电脑的液晶显示器的显示。液晶显示器显示的切换方法等请参照电脑的使用说明书。
- 投影时, 如果所连接设备没有输入信号或信号输入停止, 则将出现“无信号”。
- 如果输入投影机不支持的信号, 会显示“非支持信号”。
- 按下无法执行的操作按钮时, 会出现图示 , 并发出一次蜂鸣声 (如果蜂鸣声被设为开)。
- 使用 DVD 软件在电脑上播放的图像时, 如果使用本机投影, 则可能出现图像不自然, 但并非故障。

## 使用便捷功能

### ■ 使用自动设定 (仅限于来自电脑的输入)

本功能可以将投影机自动设置为最佳状态。通过简单操作, 即可设置各种输入信号的采样相位、频率和画面位置。

#### ● 按遥控器的 AUTO SET 按钮。

在处理过程中会出现  图标。

#### ■ 说明

- 除投影机支持的信号外, 对于其它输入信号, 可能无法投影图像或无法正确地执行自动调整 / 设定 [p.53](#), [p.54](#)。
- 如果自动设定无法调节, 则请使用 [位置调整菜单 p.37](#) 进行手动调节。

遥控器

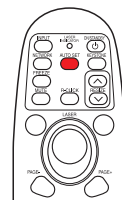

### ■ 矫正梯形失真

投影图像时, 如果投影机朝向投影屏的安置角度变, 则图像将出现梯形失真。本机能矫正这种梯形失真。

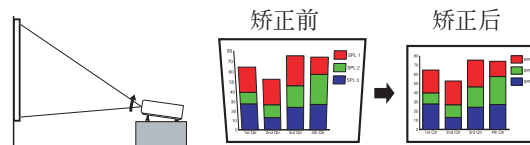

- 将会根据投影机放置角度自动矫正梯形失真。

#### 调节梯形失真手动

#### ① 按 KEYSTONE 按钮。

#### ② 用 按钮进行梯形调整。

#### ■ 说明

- 根据梯形失真矫正程度和图像内容的不同, 有时会出现缺少部分信息内容或画面质量有所下降的情况。
- 即使自动梯形校正设为开, 也可手动调节梯形失真。请注意, 如果更改投影机的位置或角度, 则需重新进行自动梯形失真矫正。
- 自动梯形校正设为开时, 每次接通电源时均会进行自动梯形失真矫正。
- 电源切断后会记忆梯形失真矫正设置。因此, 投影机面向投影屏的放置角度保持不变, 且不希望更改已经设定的梯形失真调节的情况下, 建议将自动梯形校正设为关。
- 以 16:9 纵横比显示输入图像时, 同时采用数字变焦和梯形失真矫正的某些调节可能会影响菜单的正确显示。在这种情况下, 复位数字变焦或梯形失真矫正才能使用菜单。

主机操作面板

遥控器

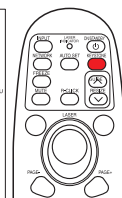
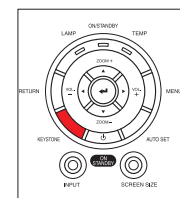

## 使用便捷功能 (续)

### ■ 缩小图像

除光学变焦（用变焦环手动调整）外，本投影机还具备数字变焦（电子变焦：100 - 62%）功能。（请注意，如果数字化缩小显示，其质量可能会受到某种程度的下降。）

#### 1 按 ZOOM - 按钮。

每次按 ZOOM - 按钮，图像尺寸变小。

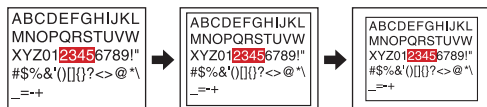

#### 2 按 ZOOM + 按钮可将图像返回到原始尺寸。

每次按 ZOOM + 按钮，图像尺寸变大。  
(无法使其大于原始尺寸。)

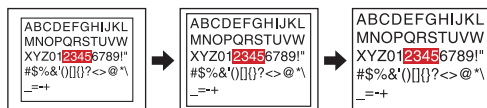

#### ■ 说明

- 按 ZOOM - 或 ZOOM + 按钮将会显示调节栏。
- 调节值将会自动保存。

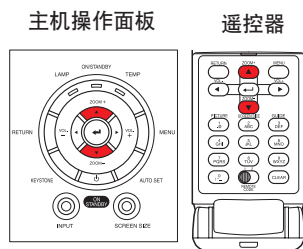

### ■ 调整图像尺寸

可以调整被投影图像的尺寸（放大 / 缩小）。

#### 1 按遥控器的 RESIZE 按钮。

每次按 RESIZE  按钮，倍率变大。可以一直按住。



#### 2 如需缩小，请按遥控器的 RESIZE 按钮。

每次按 RESIZE  按钮，倍率变小。可以一直按住。  
(但是，图像无法小于原始尺寸。)

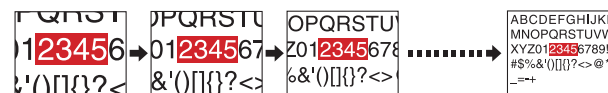

#### 3 如需移动区域使之放大，请使用 按钮。

可以一直按住。



#### 4 通过按若干次 RESIZE 按钮将图像返回到原始尺寸时，变焦将被复位。

调整尺寸期间按 RETURN 按钮也会复位变焦。

#### ■ 说明

- 调整尺寸时出现  图标。
- 操作除静音以外的功能将取消调整尺寸。
- 由于变焦是数字处理，因此在较大倍率下图像质量将下降。
- 调整尺寸或移动变焦区域时，图像可能失真。

遥控器

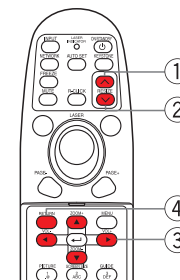



## 使用便捷功能 (续)

### ■ 暂时消除图像和声音 (Mute)

在投影屏上暂时投影其它投影机或高架投影机图像之类的情  
况下, 能将本机的图像和声音加以消除。

#### ● 按下遥控器上的 MUTE 按钮。

图像和声音被消除。(再次按下 MUTE 按钮, 暂停被解除,  
恢复图像和声音。)

#### ■ 说明

- 在暂停过程中显示  图示。
- 进行其它操作也可取消暂停。

遥控器

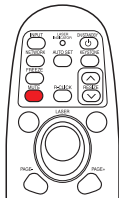

### ■ 改变图像模式

可以选择投影图像的模式。

#### ● 按遥控器的 PICTURE 按钮。

按该按钮依次切换亮度优先 / 标准 / 画质优先。

#### ■ 说明

- 影像调整菜单的影像模式具有相同的功能 [p.36](#)。

遥控器



### ■ 改变画面尺寸

可以改变被投影图像的画面尺寸。

#### ● 按 SCREEN SIZE 按钮。

按该按钮依次切换正常 / 全屏 / 通过 / 宽屏显示。

#### ■ 说明

- 通过显示仪提供给电脑输入影像。
- 宽屏显示提供给 Y/Pb/Pr、视频和 S 视频输入图像。
- 显示设定菜单的画面尺寸具有相同的功能 [p.38](#)。
- 除私人观看和收听目的外, 如果在商业视频软件、广播或有线广播使用本功能, 则可能侵犯经版权法保护的版权。

主机操作面板

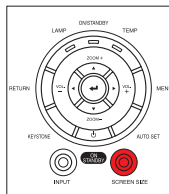

遥控器



### ■ 使图像静止 (Freeze)

能使投影中的图像静止。您在希望静止视频图像来进行解说等时候可  
利用本功能。

#### ● 按下遥控器的 FREEZE 按钮。

图像即静止。(再次按下 FREEZE 按钮, 静止被解除。)

#### ■ 说明

- 静止过程中, 会显示  图示。
- 进行其它操作也可解除静止。
- 即使在本机上将图像静止了, 其它视频设备等的图像仍在继续变化。
- 除私人观看或收听外, 出于其它目的使用市售软件上的功能、无线广播或有线广播的行为, 均可能侵犯受版权法保护的版权。



遥控器



### ■ 设定密码

#### ● 如何改变密码

默认密码为 000000。

- 1 在默认设定 2 菜单中选择密码, 然后按下  或  按钮。
- 2 在密码登录中选择密码登录, 设定菜单, 然后按下  按钮。  
显示密码输入画面。
- 3 用遥控器的数字键输入当前密码 (6 位数)。
  - 首次改变密码时请输入 [000000] (6 个零)。
  - 不直接显示密码, 而以 [\*\*\*\*\*] 方式显示。
- 4 输入新密码 (6 位数)。
- 5 重新输入相同的密码进行确认。

#### ■ 说明

- 请记住您的密码。如果您忘了密码, 则您无法自己解除密码。  
在这种情况下, 请向经销商咨询。

## 使用便捷功能 (续)

### ● 如何设定密码 (从关到开)

- 1 在默认设定 2 菜单中选择密码, 然后按下 或 按钮。
- 2 接下来选择密码设定, 然后按下 或 按钮。
- 3 选择开。
- 4 选择确定, 然后按下 按钮。  
显示密码输入画面。
- 5 用遥控器的数字键输入密码。
- 6 密码设定将设为开。

### ● 密码为开时如何操作

- 1 接通电源。
- 2 灯泡点亮且密码输入画面出现。
- 3 用遥控器的数字键输入密码。

如果输入的密码正确, 则起始画面出现, 然后投影机进入正常操作。如果密码错误, 则出现提示您重新输入密码的讯息, 并再次出现密码输入画面。如果密码输入错误超过 5 次, 则投影机将自动关闭, 然后进入待机状态。

### ■ 说明

- 如果密码设置为开, 则只有在关闭主电源开关之后重新启动投影机时, 才会启用密码功能。没有关闭主电源开关的情况下, 从待机模式重新启动时不会启用您设定的密码。

### ● 如何设定密码 (从开到关)

- 1 在默认设定 2 菜单中选择密码, 然后按 或 按钮。  
显示密码输入画面。
- 2 用遥控器的数字键输入密码。
- 3 接下来选择密码设定, 然后按下 或 按钮。
- 4 选择关。
- 5 选择确定, 然后按下 按钮。

## 使用菜单

通过主机操作面板 (主机侧) 或遥控器的 MENU 按钮 p.16, 在画面上调出菜单, 就可以进行各种调节和设定。

### ■ 使用设定显示进行设定

菜单的图示用于操作说明, 有可能与实际的显示内容不一样。

#### 1. 按MENU按钮

显示设定显示菜单。

#### 2. 类别选择

使用 选择类别。

有以下六种类别:

- 影像调整菜单 p.36
- 位置调整菜单 p.37
- 显示设定菜单 p.38
- 默认设定 1 菜单 p.41
- 默认设定 2 菜单 p.42
- 状态显示菜单 p.43

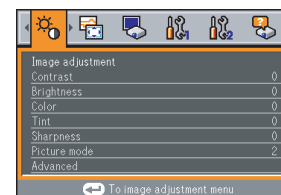

显示所选类别的当前调节和设定。  
灰显的项目对当前输入源而言无法调节。

#### 3. 调节和设定

按 或 打开菜单。

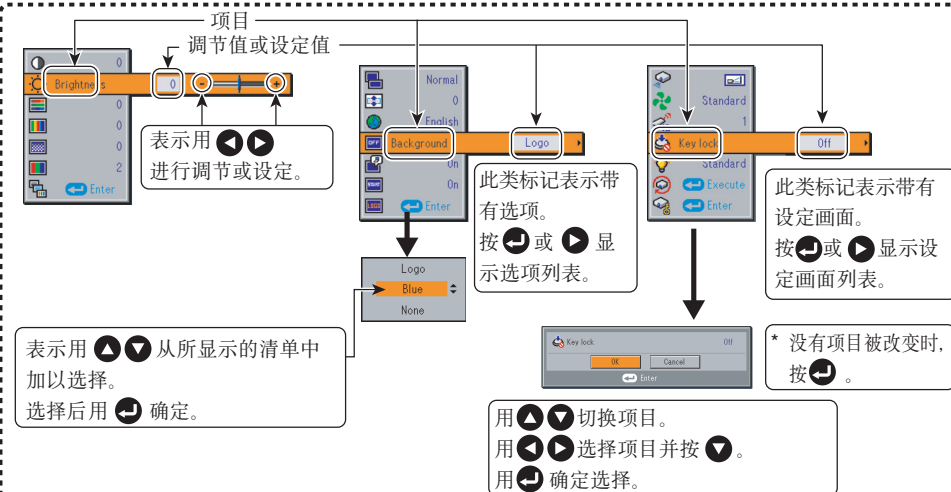

- 所给的图示用于对操作进行说明。有可能随项目的不同而异, 故请参阅后面适用于所需菜单项目的页面。
- 如需返回到上一项目, 请按RETURN按钮。

#### 4. 结束 再按一次菜单(MENU)键

(如果不进行任何操作, 则30秒之后菜单消失。)

## 使用菜单 (续)

### ■ 影像调整菜单

本菜单用于设定或调整图像相关的项目。可以设定或调整的项目标为“是”，无法设定或调整的项目标为“否”。(某个项目阴影时，表示无法为当前输入进行选择。)

项目 ▲ ▼	描述	数字		模拟		视频	S-视频	
		RGB	Y/Pb/Pr	RGB	Y/Pb/Pr			
对比度	调节图像的对比度。 弱 ◀▶ 强	是	是	是	是	是	是	
亮度	调节图像的亮度。 暗 ◀▶ 亮	是	是	是	是	是	是	
色彩	调节图像的颜色。 淡 ◀▶ 浓	否	是	否	是	是	是	
色调 <sup>*1</sup>	调节图像颜色的色调。 偏红 ◀▶ 偏绿	否	否	否	否	是	是	
清晰度	调节图像的清晰度 柔和 ◀▶ 尖锐	否	是	否	是	是	是	
影像模式	按 ◀▶ 按钮，用 ▲ ▼ 切换画面模式。 亮度优先 / 标准 / 画质优先	是	是	是	是	是	是	
高级调节 按 ◀▶ 进入高级调节。	干扰减少 <sup>*2</sup>	是	是	是	是	是	是	
	红色色度	是	是	是	是	是	是	
	绿色色度	是	是	是	是	是	是	
	蓝色色度	是	是	是	是	是	是	
	NTSC 模式 <sup>*3</sup>	用 ◀▶ 按钮设定黑色色度。 美国：NTSC (US) 模式 日本：NTSC (JAPAN) 模式	否	否	否	否	是	是
	DVI 模式 <sup>*4</sup>	用 ◀▶ 设定连接设备。 电脑：连接到电脑 AV 设备：连接到 AV 设备 (DVD 播放机)	是	是	否	否	否	否

\*1: 只有当视频信号设为 NTSC 和 NTSC4.43 时，才能显示色调。

\*2: 根据信号类型的情况，干扰减少可能不起作用。

\*3: 仅当视频信号设为 NTSC 或 NTSC4.43 时才可以显示并调节 NTSC 模式。语言设为日语时，NTSC 模式设为 JAPAN。对于其它语言，则设为 US。

\*4: 如果未正确设定所连接设备的输出设定，图像的黑色和阴暗区域可能无法正常显示。

### ■ 位置调整菜单

本菜单用于调整图像位置相关的项目。可以设定或调整的项目标为“是”，无法设定或调整的项目标为“否”。(某个项目阴影时，表示无法为当前输入进行选择。)

项目 ▲ ▼	描述	数字		模拟		视频	S-视频
		RGB	Y/Pb/Pr	RGB	Y/Pb/Pr		
相位	用 ◀▶ 调节该项目可以消除闪烁。	否	否	是	否	否	否
频率	画面上出现纵向细条纹时，用 ◀▶ 调节该项目可以消除周期性出现的花纹和闪烁。	否	否	是	否	否	否
水平位置	调节图像的水平位置。 向左移动 ◀▶ 向右移动	否	否	是	否	否	否
垂直位置	调节图像的垂直位置。 向下移动 ◀▶ 向上移动	否	否	是	否	否	否
黑色标准脉冲 1	调节黑色标准脉冲的位置。 变低 ◀▶ 变高	否	否	是	否	否	否
黑色标准脉冲 2	调节箝位脉波的宽度。 变窄 ◀▶ 变宽	否	否	是	否	否	否

## 使用菜单 (续)

### ■ 显示设定菜单

通过该菜单,可以对与画面显示有关的项目进行设定。  
(灰色项目无法用当前输入选择进行设定。)

项目 ▲ ▼	描述
画面尺寸	画面尺寸设定 [  或  : 输入设定 ] → [   : 选择 ] → [ 决定 :  ] 正常 / 全屏 / 通过 / 宽屏显示
上下移动	屏幕尺寸设定为宽屏显示 (在 1024 × 768 范围之内) 时,使投影的图像垂直移动。 向下移动图像   向上移动图像
语言	选择下列语言之一用于显示菜单和讯息。 [  或  : 输入设定 ] → [     : 选择 ] → [ 决定 :  ] English / Français / Deutsch / Italiano / Español / Português / Русский / Svenska / Türkçe / Polski / Norsk / Suomi / Čeština / Magyar / Ελληνικά / Dansk / Nederlands / Română / 日本語 / 中文(简体字) / 中文(繁体字) / 한국어 / Indonesia
无信号背景	没有输入信号时的画面显示 [  或  : 输入设定 ] → [   : 选择 ] → [ 决定 :  ] 标志 / 蓝色背景 / 没有
图标显示	用于功能解说的图示的显示 <span style="float: right;">开   关</span>
开始画面	接通电源时的起始画面 <span style="float: right;">开   关</span>
用户标志	显示用户自定义的标志,用作起始画面或无输入信号时的替代。 [  或  : 输入设定 ] → [   : 选择 ]
	标志登录 <span style="float: right;">按  显示登录菜单。</span>
	显示方法 <span style="float: right;"> </span>
	<input checked="" type="checkbox"/> 标志确认 <span style="float: right;">按 。</span>
	标志复位 <span style="float: right;">是   否</span>

### ● 详细描述

#### 画面尺寸

- **正常** : 不更改视频信号纵横比的情况下放大输入图像,使其占满屏幕。
- **全屏** : 通过将输入图像放大并使其占满整个屏幕,以 1024 × 768 点分辨率进行显示。
- **通过** : 以视频信号的原始分辨率显示输入图像。通过显示不提供给 Y/Pb/Pr、视频和 S 视频输入图像。  
大于画面尺寸的图像进行显示时会超出屏幕。对于某些频率的视频信号,输入图像垂直方向可能呈现较长。
- **宽屏显示** : 在屏幕中心以 16:9 的纵横比放大输入图像,使其和屏幕同宽。图像顶部和底部将被收缩。电脑输入图像不能使用宽屏显示。
- 对于 Y/Pb/Pr 输入,画面尺寸设定功能不提供给 16:9 纵横比的视频信号。

#### ■ 说明

- 除私人观看和收听目的外,如果在商业视频软件、广播或有线广播节目使用画面尺寸设定功能,以各种纵横比显示影像,则可能侵犯经版权法保护的版权。

#### 上下移动

当画面尺寸设为宽屏显示时,垂直移动投影的图像。

#### 无信号背景

- TOSHIBA 为出厂设定的标志。
- 如果用户标志已经登录,则标志设为背景时会显示用户标志。

#### 开始画面

如果用户标志已经登录且该设定为开,则标志在启动时显示。

#### 用户标志

登录从电脑输入图像的某个部分作为静态图像,然后作为启动时和无信号输入时的标记显示。

## 使用菜单 (续)

### < 标志登录 >

#### ● 如何登录用户标志

- 1 投影要登录的图像。
- 2 在显示设定菜单中选择用户标志, 然后按 或 按钮。
- 3 从显示的菜单列表选择 < 标志登录 >, 然后按 按钮。
- 4 显示登录区域进行确认。选择确定, 然后按 按钮。
  - 如果登录的图像没有在显示区域内落下, 则操作电脑滚动画面。
- 5 登录开始。
  - 完成登录后会出现讯息。
  - 要停止登录, 请按 RETURN 按钮。

#### ■ 说明

- 当输入设置为电脑时, 可以登录标志。
- 如果在调节梯形失真或数字变焦之后登录标志, 则这些调节将被复位到相应的出厂设定。但是, 标志登录完成时, 将会返回到之前进行的调节。
- 可以登录的区域为画面中央 512 × 384 点。如需登录公司标志, 请限定影像。
- 仅某个标志可以被登录。登录新的图像时, 旧的图像被删除。
- 需要登录或显示影像的时间因数据大小而异。
- 除私人观看和收听目的外, 如果在商业视频软件、广播或有线广播使用本功能, 则可能侵犯经版权法保护的版权。

### < 显示方法 >

选择已登录标志的尺寸。

: 在画面中央以原始尺寸显示已登录的影像。

: 全屏放大显示已登录的影像。

(由于是数字处理, 影像质量会下降。)

### < 标志确认 >

可以预览已登录地标志。

### < 标志复位 >

可以将已登录的标志和显示风格复位到出厂设定。(起始画面和背景的标志设定被复位。)

## ■ 默认设定菜单

该菜单显示投影机设定状态及其它设定项目。

### 默认设定 1 菜单

项目	描述
矫正梯形失真	画面底部收缩   画面顶部收缩
自动梯形校正	总是自动矫正梯形失真。 开   关
黑板模式	在无屏幕表面投影时, 按照投影表面选择颜色。 按  按钮, 用  和  切换。 关 / 绿色 / 黑色 / 褐色 / 蓝色 / 米色
无信号 自动关机	设定信号输入停止后等待关闭电源的时间。 开 (不关闭电源)   30 分钟
自动输入检索	设定是否对信号输入进行选择。 开   关
哔声	操作时发出蜂鸣声。 开   关
电源开	设定按 ON/STANDBY 按钮接通电源 (手动) 还是打开主电源开关接通电源 (自动)。 手动   自动

#### ● 详细描述

##### 黑板模式

以彩色投影图像, 看似更像在屏幕上投影图像。

#### ■ 说明

- 即使所选颜色与投影的画面相同, 投影的图像也可能因黑板和墙壁的类型、颜色和材料而异。

##### 自动输入检索

开: 自动搜索可以投影的信号, 每按一次 INPUT 按钮, 切换从所连接设备输入的信号。如果所连接设备无视频信号输入, 则被跳过。

关: 显示输入选择菜单。

用 按钮切换并按 按钮。(也可以选择无信号的输入。)

#### ■ 说明

- 在正常操作中, 请将自动输入检索设为开。  
若要从输入选择菜单上选择输入源, 或者图像无法正常显示, 请将其设为关。

##### 电源开

如果将电源开设为自动, 则断电后恢复供电时, 投影机将会启动。

#### 输入选择菜单

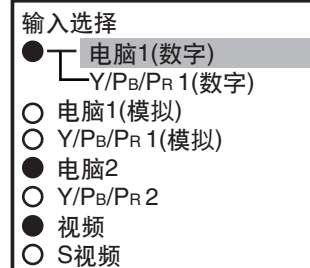

●/○ 显示是否有信号输入。

## 使用菜单 (续)

### 默认设定 2 菜单

项目 ▲ ▼	描述
投影机模式	根据设定方式设定投影模式。 <a href="#">p.21</a> (标准)  (背面)  (悬挂)  (背面悬挂)
风扇模式	设定冷却风扇速度。 标准   高
遥控器编码	使用两个投影机并分别由遥控器进行控制时，本菜单设定投影机和遥控器的代码。 [  或  : 输入设定 ] → [   : 选择 1、2 ] → [  : 确认 ] → [   : 选择确定结束 ] 按取消返回。
按键锁定	锁定操作面板按钮。 [  或  : 输入设定 ] → [   : 选择开 / 关 ] → [  : 确认 ] → [   : 选择确定结束 ] 按取消返回。
灯泡输出功率	设定灯泡功率。 低   标准
将所有项目复位	按 。(密码和用户标志不被复位。) 将 将所有调节和设定重设为出厂设定。 是   否
密码	密码设定 <a href="#">p.33</a> 按 。 → 密码登录 / 密码设定

#### ● 详细描述

##### 风扇模式

风扇模式设为高将增快冷却风扇的速度。(冷却风扇噪音变大。)设定该选项可以在高海拔使用投影机(海拔 1,500 米以上)。

- 在较低海拔使用投影机时，请勿将风扇模式设为高。

##### 遥控器模式

从两种类型设定遥控代码。可以为最多两台投影机分别设定各自的代码。出厂设定为 1。如需切换代码，请为投影机和遥控器设定相同的代码。设定完成后即可应用该代码。

- 如果投影机和遥控器的代码不符，则无法操作遥控器。

##### 遥控器的遥控代码设定

将遥控代码开关设为与投影机相同。 [p.16](#) [p.17](#)



##### 按键锁定

通过锁定投影机操作面板按钮，防止操作错误。(遥控器操作仍然可用。)

设定完成后，操作面板操作即被锁定，同时也将不能使用操作面板按钮进行操作。

- 如需解除按键锁定，请用遥控器将按键锁定设为关。按住投影机上的 RETURN 按钮 10 秒钟也可以将按键锁定设为关。(操作主机时，LAMP 和 TEMP 这两盏指示灯亮起橙色约 3 秒钟，同时投影机发出蜂鸣声。)

##### 灯泡输出功率

灯泡输出功率设为低时，画面变得稍暗，但冷却风扇噪音变小。

#### ■ 显示信息 (状态显示)

显示输入信号、灯泡使用时间等信息。

“是”：显示；“否”：不显示

项目	描述	数字		模拟		视频	S-视频
		RGB	Y/Pb/Pr	RGB	Y/Pb/Pr		
输入	输入源的名称	是	是	是	是	是	是
模式名	RGB 输入模式 <sup>[说明 1]</sup>	是	否	是	否	否	否
分辨率	分辨率 (点数)	是	否	是	否	否	否
频率	同步频率	是	否	是	否	否	否
同步	同步信号极性 <sup>[说明 2]</sup>	是	否	是	否	否	否
信号格式	Y/Pb/Pr 信号格式	否	是	否	是	否	否
视频模式	视频信号的彩色方式	否	否	否	否	是	是
灯泡使用时间	灯泡使用的时间 <sup>[说明 3]</sup>	是	是	是	是	是	是
灯泡复位计数	计数以更换灯泡	是	是	是	是	是	是
总时间	使用投影机的总时间	是	是	是	是	是	是
版本	固件的版本 <sup>[说明 4]</sup>	是	是	是	是	是	是

##### 说明

- 会显示 [p.53](#) 页记载的对应 RGB 信号的模式。
- 通过水平 / 垂直的配置，用 P (正极性) 或 N (负极性) 显示同步信号的极性。
- 显示的灯泡使用时间作为灯泡更换时间的参考。(不能作为灯泡保证时间的计数器使用。) 如果显示的时间接近 2,000 小时，请就更换 TLPLW23 (另售) 的准备事宜向经销商咨询。
- 版本是本机内部的控制程序的版本。在售后服务时需提供此版本。

##### ■ 说明

- 即使状况变化，所显示的信息也不会更新。要更新时，请先暂时消去所显示的信息，然后再使其显示。

# 关于灯泡

本产品的光源为在持续内部压力下点亮的水银灯泡。请确保了解灯泡的下列特性并小心操作。

- 冲击或损坏可能造成灯泡大声爆裂；如超过使用寿命灯泡会点不亮。
- 不同的灯泡爆裂或过期的时限有很大不同。有些灯泡第一次使用很短时间就会爆裂。
- 使用超过更换期的灯泡，很可能会发生爆裂。
- 灯泡爆裂时，玻璃碎片有可能溅入产品内部，并从通风口溅到外部。
- 灯泡爆裂时，可能会有少量水银蒸气随玻璃粉尘从通风口逸出。

## ■ 画面上出现更换信息时立即更换灯泡

- 到更换时间时，画面上会出现一条讯息。
- 持续使用灯泡而不进行更换，会增加爆裂危险。
- 经常检查灯泡已使用时间，在快到更换时间时准备备用灯泡。（请参阅“显示信息”。[p.43](#)）

## ■ 灯泡破裂时

- 如果玻璃部件（包括灯泡及镜头）破裂，请小心处理碎片，避免伤及人身并与您的经销商联系维修事宜。
- 如果灯泡爆裂，请从墙壁插座上拔下本产品的电源插头，离开房间并使房间完全通风。然后彻底清理投影机周围区域并扔掉该区域内可食用的物品，因为食品可能会受到污染。
- 灯泡爆裂时，如果吸入或眼内溅入玻璃粉尘或水银蒸气，请咨询医生。

# 灯泡的更换

灯泡是消耗品。长时间使用，图像可能会逐渐变得灰暗，或者灯丝烧断无法点亮。这是灯泡的特性，并非故障。（灯泡的寿命长短因使用状态的不同而异。）遇到这种情况，请换上新的灯泡。

## ⚠ 警告

- 如果投影机安装在天花板上，更换灯泡时，请联系东芝投影机经销商。  
投影机安装在天花板时，如果揭开灯泡，则可能由于灯泡爆碎而导致玻璃散落，出现损坏的危险。此外，高处作业也会导致危险。请勿试图自行更换灯泡。
- 需要进行更换时，请务必使用：TLPLW23（另售）。  
如果使用规定灯泡之外的其他灯泡，可能会因接口形状或灯泡额定值的不同而造成本机出现故障或损坏。

## ⚠ 注意

- 使用结束后的一段时间内，灯泡尚处于高温状态，所以不要接触，否则会引起烫伤。  
请在其充分冷却后（至少等待 1 个小时）再进行更换。
- 如果灯泡破裂，请小心处理，以免被碎片伤及并和经销商联系维修事宜。

## 灯泡的更换（续）

### 1 拔掉电源插头。

### 2 等待灯泡充分冷却。

请至少等待1个小时。

### 3 卸下外部灯泡盖。

松开2颗螺丝，如图所示用手指提起外部灯泡盖，将其卸下。小心不要伤着指甲或指尖。如果您在拆卸时有困难，您可以使用螺丝刀或手边的任何其它小型工具。

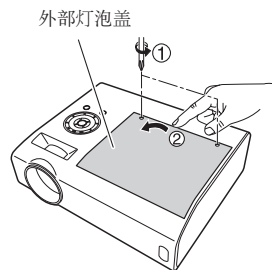

### 4 卸下内部灯泡盖。

卸下此螺丝并小心地将它放在一边，然后取下内部灯泡盖。务必不要松开此螺丝。

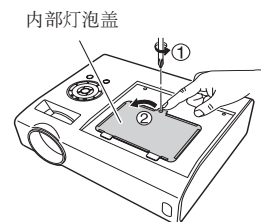

### 5 拉出灯泡。

松开3颗灯泡固定螺丝，向上拉把手，然后按突起取出灯泡。

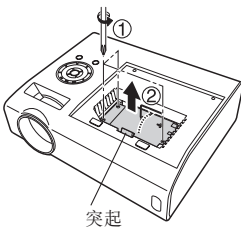

### 6 装上新的灯泡。

对准方向，下按新的灯泡，直至碰到底部，然后用3颗灯泡固定螺丝锁定到位。

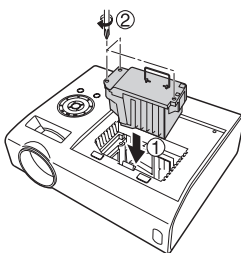

### 7 更换内部灯泡盖。

拧紧步骤4中卸下的螺丝，直至内部灯泡盖不再松动。

### 8 更换外部灯泡盖。

对准灯泡盖按入，然后拧紧步骤3中松开的螺丝，直至外部灯泡盖不再松动。（确保更换外部灯泡盖。）

### 9 将灯泡计时器复位。

关复位的方法，请见灯泡的说明书。

#### 说明和注意事项

- 状态显示菜单中的灯泡使用时间项目表示灯泡的使用时间（大致参考）[p.43](#)
- 如果默认设定2菜单中的灯泡输出功率设为标准，则请在使用2000小时后更换灯泡，如果默认设定2菜单中的灯泡输出功率设为低，则请在使用3000小时后更换灯泡。[p.42](#)
- 会有在显示上述失效期之前或显示更换灯泡信息之前出现灯泡无法工作的情况。
- 请正确安装外部灯泡盖以免松动。如果外部灯泡盖安装不正确，投影机可能无法接通电源或灯泡可能不能点亮。
- 一定要用新的灯泡进行更换。
- 灯泡材料为玻璃。请勿裸手触摸玻璃表面、使玻璃表面受猛烈撞击、或划伤玻璃表面。（灰尘、震动、划伤及类似不当操作会使灯泡碎裂。）

#### ● 关于灯泡更换信息

- 本投影机根据灯泡输出功率设为标准/低的使用周期，显示大致的灯泡更换信息。
- 达到更换时间时，会在每次接通电源时显示“灯泡到了使用寿命极限。请更换灯泡。”信息。按下 按钮该显示会消失。

#### ■ 使用完的灯泡的处理

本机的灯泡含有微量对环境有害的无机水银。在处理使用完的灯泡时，请注意不要使其破损，清理时请根据有关规定进行清理。



# 镜头和主机的清洁

## 警告

- 悬挂安装时的清洁等维护应委托销售店。尝试自己清洁/更换高处的灯泡时，您可能会摔下来，从而导致受伤。

## 镜头的清洁

- 镜头请用市售的吹气球或镜头清洁剂清洁。
- 镜头表面易受损伤，所以请不要用硬物擦拭，也不要叩打镜头。

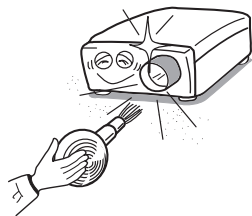

## 主机的清洁

- 清洁主机前请先拔出电源插头。
- 主机上的污物请用软布轻轻拭去。
- 请勿使用湿布擦拭主机。否则，可能使水进入内部，从而导致电击或主机故障。
- 由于苯、稀释剂以及类似物品可能使机器变形、掉色或损坏油漆表面，因此请勿使用此类物品。
- 请勿使用化学抹布。

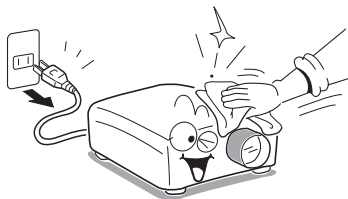

# 通过指示灯显示异常

指示灯点亮，并发出蜂鸣声提醒您内部出现异常。

	<p><b>电源不通</b></p> <p>⇒ 本机有异常。</p> <ul style="list-style-type: none"> <li>请拔掉电源插头，与销售店联系。</li> </ul>
	<p><b>使用中灯泡熄灭，或灯泡不亮</b></p> <p>⇒ 因为灯泡的温度很高，因此难以开启，或者灯泡的使用期已满，或投影机发生故障。</p> <ul style="list-style-type: none"> <li>灯泡烧断时，请更换上新的灯泡。</li> <li>请拔掉电源插头，与销售店联系。</li> </ul>
	<p><b>使用中掉电</b></p> <p>⇒ 机内处于高温状态。或者在气温很高的地方使用。</p> <ul style="list-style-type: none"> <li>设置时请注意不要挡住吸气口和排气口。</li> <li>请拔掉电源插头，搁置一段时间后再重新接通电源。</li> </ul> <p>*在掉电前，会显示  图示。</p>
	<p><b>使用中掉电</b></p> <p>⇒ 这是本机内部的冷却风扇异常。</p> <ul style="list-style-type: none"> <li>请拔掉电源插头，并与销售店联系。</li> </ul> <p>*在掉电前，会显示  图示。</p>
	<p><b>使用中掉电或电源不通</b></p> <p>⇒ 灯泡盖未正确安装。</p> <ul style="list-style-type: none"> <li>请拔掉电源插头，重新安装灯泡盖。 <a href="#">p.46</a></li> </ul>
	<p><b>使用中掉电</b></p> <p>⇒ 投影机内部问题。</p> <ul style="list-style-type: none"> <li>请拔掉电源插头，稍等片刻后再接通电源。</li> <li>如果采用上述步骤仍未能解决问题，请拔掉电源插头，与您的经销商联系。</li> </ul> <p>*在掉电前，会显示  图示。</p>

## 说明

- 出现异常指示灯时，异常状态在主电源开关关闭之前一直存在。

# 故障排除

您怀疑本机有故障时,请在提出售后服务的要求之前先进行下述各项检查,同时请看一下“通过指示灯显示异常” [p.49](#) 的内容。

现象	请您检查的事项
电源不通	<ul style="list-style-type: none"> <li>电源线的插头、连接器有否拔下？</li> <li>主电源开关是否打开？ <a href="#">p.24</a></li> <li>外部灯泡盖是否安装正确？ <a href="#">p.46</a></li> </ul>
使用中掉电	<ul style="list-style-type: none"> <li>使用时的环境温度是否太高？ <a href="#">p.49</a></li> <li>吸气口或排气口是否堵住？ <a href="#">p.49</a></li> </ul>
放不出图像	<ul style="list-style-type: none"> <li>是否正确选择了输入源？（自动输入检索为关时） <a href="#">p.41</a></li> <li>暂停功能是否起作用？ <a href="#">p.32</a></li> <li>亮度是否调节在最小值？ <a href="#">p.36</a></li> <li>连接是否出错？ <a href="#">p.22</a> <a href="#">p.23</a></li> <li>所连接的设备是否正常工作？</li> </ul>
不出声	<ul style="list-style-type: none"> <li>暂停功能是否起作用？ <a href="#">p.32</a></li> <li>音量是否调节在最小值？ <a href="#">p.27</a></li> <li>连接是否出错？ <a href="#">p.22</a> <a href="#">p.23</a></li> <li>所连接的设备是否正常工作？</li> </ul>
图像显示不正常	<ul style="list-style-type: none"> <li>是否输入了不适用于本机的信号？ <a href="#">p.53</a> <a href="#">p.54</a></li> <li>录像带等信号发生侧是否异常？</li> </ul>
图像模糊 图像的一部分焦点不准	<ul style="list-style-type: none"> <li>镜头是否干净？ <a href="#">p.48</a></li> <li>镜头的焦点是否调节在最佳位置？ <a href="#">p.27</a></li> <li>投影距离是否在本机对应的范围内？ <a href="#">p.21</a></li> <li>本机或投影屏的设定倾角是否过大？ <a href="#">p.21</a></li> <li>锐度、取样相位的调节是否正确？ <a href="#">p.36</a> <a href="#">p.37</a></li> </ul>
图像暗淡	<ul style="list-style-type: none"> <li>亮度、对比度的调节是否正确？ <a href="#">p.36</a></li> <li>灯泡的使用时间是否已接近其寿命？ <a href="#">p.43</a></li> </ul>
颜色浅 色调差	<ul style="list-style-type: none"> <li>色彩、色调、红色色度、绿色色度或者蓝色色度调节是否已关？ <a href="#">p.36</a></li> <li>投影屏是否干净？</li> <li>黑板模式是否设定正确？ <a href="#">p.41</a></li> <li>灯泡的使用时间是否已接近其寿命？ <a href="#">p.43</a></li> </ul>
操作面板按钮不起作用	<ul style="list-style-type: none"> <li>按键锁定功能是否打开？ <a href="#">p.43</a></li> </ul>

现象	请您检查的事项
遥控器不起作用	<ul style="list-style-type: none"> <li>遥控器代码与投影机代码是否符合？ <a href="#">p.42</a></li> <li>遥控器的电池是否已耗尽？</li> <li>遥控器电池的安装是否正确？ <a href="#">p.19</a></li> <li>遥控器在使用时,是否已超出其有效操作范围？ <a href="#">p.19</a></li> <li>遥控器与本机之间是否有障碍物？</li> <li>本机的红外遥控传感器是否受到荧光灯或其它强光照射？</li> </ul>

# 规格

## ■ 一般规格一览

项目	规格	
耗电	385 W	
重量	4.2 kg	
外形尺寸 (包括突起部位)	338 × 128 × 280 mm (W × H × D)	
外壳材质	PC+ABS 树脂及 ABS 树脂	
使用环境条件	温度: 5°C - 35°C; 相对湿度: 30% - 70%	
图形元件	1 DLP® 芯片	
显示像素	786,432 像素 (1024 H × 768 V)	
镜头	F=2.3 - 2.47 f=22.97 - 27.56 mm	
光亮度	TDP-T420: 4000 流明 (根据 ISO/IEC21118 标准所测定数据) TDP-T360: 3500 流明 (根据 ISO/IEC21118 标准所测定数据)	
灯泡	高压水银灯 (275 W)	
投影画面尺寸	40-300"	
投影距离	1.29 m - 12.01 m	
扬声器	1 W (单声道)	
连接端子	COMPUTER(Y/P <sub>B</sub> /P <sub>R</sub> ) 1 IN 端子	DVI-I: 模拟 RGB / 数字 RGB / Y/P <sub>B</sub> /P <sub>R</sub> (两用) AUDIO: 直径 3.5 mm 立体声微型插孔, 1.5 V (rms)
	COMPUTER(Y/P <sub>B</sub> /P <sub>R</sub> ) 2 IN 端子	微型 D sub 15 针模拟 RGB / Y/P <sub>B</sub> /P <sub>R</sub> (两用) AUDIO: 直径 3.5 mm 立体声微型插孔, 1.5 V (rms), 22 kΩ 或以上
	MONITOR 端子	微型 D sub 15 针 RGB / Y/P <sub>B</sub> /P <sub>R</sub> (两用)
	S-VIDEO 端子	微型 DIN 4 针
	VIDEO 端子	RCA 针插孔, 1 V (p-p), 75 Ω
	AUDIO (L/R) 端子	RCA 针插孔 × 2, 1.5 V (rms), 22 kΩ 或以上
	AUDIO OUT 端子	直径 3.5 mm 立体声微型插孔
	CONTROL 端子	D sub 9 针 (RS-232C)

## ■ 说明

- 本型号符号上述规格。
- 设计和规格如有变更, 恕不另行通知。
- 本型号可以与今后添加的特性和 / 或规格不兼容。

## ■ 另售品

更换用灯泡

型号: TLPLW23

## ■ 支持信号一览 (RGB 信号)

本机适用于下述 RGB 信号。但有可能随电脑机型的不同而异, 所以在画面上出现闪烁或渗色时请加以调节。

分辨率	模式	刷新率 (Hz)	水平频率 (kHz)	时钟频率 (MHz)
720 x 400	720x400_85	85.039	37.927	35.500
640 x 480	VGA_60	59.940	31.469	25.175
	VGA_72	72.809	37.861	31.500
	VGA_75	75.000	37.500	31.500
	VGA_85	85.008	43.269	36.000
800 x 600	SVGA_56	56.250	35.156	36.000
	SVGA_60	60.317	37.879	40.000
	SVGA_72	72.188	48.077	50.000
	SVGA_75	75.000	46.875	49.500
	SVGA_85	85.061	53.674	56.250
832 x 624	MAC16"	74.550	49.725	57.283
1024 x 768	XGA_60	60.004	48.363	65.000
	XGA_70	70.069	56.476	75.000
	XGA_75	75.029	60.023	78.750
	XGA_85	84.997	68.667	94.500
	MAC19"	74.700	60.134	79.857
1152 x 864	SXGA1_75	75.000	67.500	108.000
1280 x 960	QuadVGA_60	60.000	60.000	108.000
	QuadVGA_85	85.002	85.938	148.500
1280 x 1024	SXGA3_60	60.020	63.981	108.000
	SXGA3_75	75.025	79.976	135.000
	SXGA3_85	85.024	91.146	157.500
1400 x 1050	SXGA+	59.978	65.317	121.750
1600 x 1200	UXGA_60	60.000	75.000	162.000

## ■ 说明

- 超过自身分辨率 (1024 × 768 像素) 的信号会被压缩。因此, 有可能出现部分信息丢失或影响图像质量的情况。

## 规格 (续)

### 支持信号一览 (分量信号)

信号格式	fh(kHz)	fv(Hz)
480i(525i)@60Hz*	15.73	59.94
480p(525p)@60Hz	31.47	59.94
576i(625i)@50Hz*	15.63	50.00
576p(625p)@50Hz	31.25	50.00
720p(750p)@60Hz	45.00	60.00
720p(750p)@50Hz	37.50	50.00
1080i(1125i)@60Hz	33.75	60.00
1080i(1125i)@50Hz	28.13	50.00
1080p(1125p)@60Hz	67.50	60.00
1080p(1125p)@50Hz	56.25	50.00

\* 不支持 DVI 数字输入。

### 支持信号一览 (视频、S-视频信号)

视频模式	fh(kHz)	fv(Hz)	fsc(MHz)
NTSC	15.73	60	3.58
PAL	15.63	50	4.43
SECAM	15.63	50	4.25 或 4.41
PAL-M	15.73	60	3.58
PAL-N	15.63	50	3.58
PAL-60	15.73	60	4.43
NTSC4.43	15.73	60	4.43

### DVI-I 端子的针脚排列

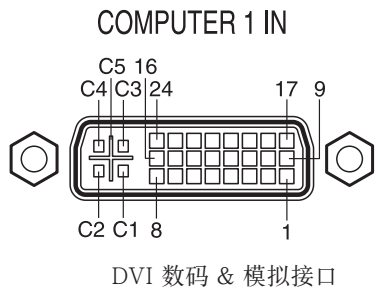

#### 模拟输入信号

- 模拟RGB 输入  
RGB 信号： 0.7 V (p-p) 75 Ω  
水平同步信号：TTL位准 (正/负极性)  
垂直同步信号：TTL位准 (正/负极性)
- Y/P<sub>B</sub>/P<sub>R</sub> 输入  
Y 信号： 1.0 V (p-p) 75 Ω  
P<sub>B</sub>/P<sub>R</sub> 信号： 0.7 V (p-p) 75 Ω

针脚编号	针脚描述	针脚编号	针脚描述
1	T.M.D.S. 数据2 -	16	热插拔检测
2	T.M.D.S. 数据2 +	17	T.M.D.S. 数据0 -
3	T.M.D.S. 数据2/4屏蔽	18	T.M.D.S. 数据0 +
4	T.M.D.S. 数据4 - (N.C)	19	T.M.D.S. 数据0/5屏蔽
5	T.M.D.S. 数据4 + (N.C)	20	T.M.D.S. 数据5 - (N.C)
6	DDC时钟	21	T.M.D.S. 数据5 + (N.C)
7	DDC数据	22	T.M.D.S. 时钟屏蔽
8	模拟垂直同步信号	23	T.M.D.S. 时钟 +
9	T.M.D.S. 数据1 -	24	T.M.D.S. 时钟 -
10	T.M.D.S. 数据1 +	C1	模拟视频信号(R/P <sub>R</sub> )
11	T.M.D.S. 数据1/3屏蔽	C2	模拟视频信号(G/Y)
12	T.M.D.S. 数据3 - (N.C)	C3	模拟视频信号(B/P <sub>B</sub> )
13	T.M.D.S. 数据3 + (N.C)	C4	模拟水平同步信号
14	+5 V 电源	C5	模拟GND(R/P <sub>R</sub> , G/Y, B/P <sub>B</sub> )
15	GND (+5 V, 水平同步&垂直同步)		

### COMPUTER 2 IN 端子和 MONITOR 端子的针脚排列

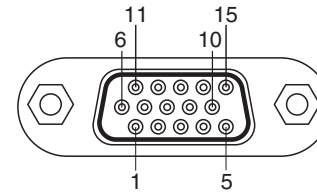

微型 D-sub 15 针连接器

#### 输入信号

- RGB 输入  
RGB 信号： 0.7 V (p-p) 75 Ω  
水平同步信号：TTL位准 (正/负极性)  
垂直同步信号：TTL位准 (正/负极性)
- Y/P<sub>B</sub>/P<sub>R</sub> 输入  
Y 信号： 1.0 V (p-p) 75 Ω  
P<sub>B</sub>/P<sub>R</sub> 信号： 0.7 V (p-p) 75 Ω

针脚编号	针脚描述	
	RGB 输入时	Y/P <sub>B</sub> /P <sub>R</sub> 输入时
1	视频信号 (R)	色差信号 (P <sub>R</sub> )
2	视频信号 (G)	亮度信号 (Y)
3	视频信号 (B)	色差信号 (P <sub>B</sub> )
4	GND	*
5	GND	*
6	GND (R)	GND (P <sub>R</sub> )
7	GND (G)	GND (Y)
8	GND (B)	GND (P <sub>B</sub> )
9	N.C	*
10	GND	*
11	GND	*
12	N.C	*
13	水平同步信号	*
14	垂直同步信号	*
15	N.C	*

\* 请不要连接任何设备。

## 规格 (续)

### CONTROL 端子

#### 针脚排列

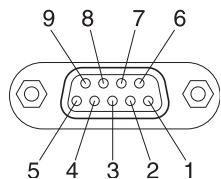

D sub 9 针连接器

针脚编号	信号名	描述
1	DCD	资料载波检测
2	TXD	发送资料
3	RXD	接收资料
4	DTR	资料端子就绪
5	GND	信号接地
6	DSR	资料设定就绪
7	RTS	要求发送
8	CTS	可发送
9	RI	振铃指示

#### 接口格式

##### 1. 通讯方式

RS-232C、9600 bps、无奇偶性、数据长:8位、  
停止位:1位

##### 2. 通讯格式

STX (02 h)	指令 (3 Byte)	ETX (03 h)
------------	-------------	------------

1次通讯只有1个指令有效。  
输入指令仅为符合ASCII的大写字母数字。

##### 3. 数据格式

##### 4. 回应 应答

ACK (06 h)	CR(0 Dh)	Data	... 正常结束
------------	----------	------	----------

ACK (06 h)	ESC(1 Bh)	... 被终止
------------	-----------	---------

##### 不应答

NAK (15 h)
------------

要连续发送指令的情况下, 在发送下一个指令之前请等待投影机的应答。

#### 主要指令

项目	指令
电源打开	PON
电源关闭	POF
图示显示打开	MO0
图示显示关闭	MO1
自动设定 (RGB 输入)	PAT
状态显示打开	DON
状态显示关闭	DOF

#### 说明

- 有关控制电缆和其它指令, 请向您购买本机的销售店垂询。



环保使用期限标识是根据《电子信息产品污染控制管理办法》以及《电子信息产品污染控制标识要求》制定的, 适用于中国境内销售的电子信息产品的标识。

只要按照安全及使用说明内容在正常使用电子信息产品情况下, 从生产日期算起, 在此期限内产品中含有的有毒有害物质不致发生外泄或突变, 不致对环境造成严重污染或对其人身、财产造成严重损害。

产品正常使用后, 要废弃在环保使用年限内或者刚到年限的产品, 请根据国家标准采取适当的方法进行处置。

另外, 此期限不同于质量/功能的保证期限。

- The Mark and Information are applicable for People's Republic of China only.
- La marque et l'information sont valables uniquement pour les habitants de République Populaire de Chine.

不同的灯泡爆裂或过期的时限有很大不同。有些灯泡第一次使用很短时间就会爆裂。

### 〈产品中有毒有害物质或元素的名称及含量〉

部件名称	有毒有害物质或元素					
	铅 (Pb)	汞 (Hg)	镉 (Cd)	六价铬 (Cr (VI))	多溴联苯 (PBB)	多溴二苯醚 (PBDE)
光机	×	×	○	○	○	○
电子印制电路板	×	○	○	○	○	○
机箱	×	○	○	○	○	○
其他	×	○	○	○	○	○

○: 表示该有毒有害物质在该部件所有均质材料中的含量均在电子信息产品中有毒有害物质的限量要求标准规定的限量要求(SJ/T11363-2006)以下

×: 表示该有毒有害物质至少在该部件的某一均质材料中的含量超出电子信息产品中有毒有害物质的限量要求标准规定的限量要求(SJ/T11363-2006)

- This information is applicable for People's Republic of China only.
- Cette information est valable uniquement pour les habitants de République Populaire de Chine.

**TOSHIBA CORPORATION**