

飞利浦音频视频播放器

SA3214 SA3215
SA3216 SA3224
SA3225 SA3226
SA3244 SA3245
SA3246

快速入门指南



- 1 安装
- 2 连接及充电
- 3 传输
- 4 享受

PHILIPS

需要帮助吗?

请访问

www.philips.com/support

您可由此获取完整的支援资料，例如用户手册、最新软体升级及常见问题解答等等。

目录

SET

- 30 本产品有操作手册?
- 30 注册您的产品
- 30 别忘了升级
- 31 产品内容
- 32 控制和连接概述
- 33 安装
- 33 连接及充电
 - 33 连接个人电脑
 - 34 电池电量指示
- 34 传输
 - 34 音乐、图片和文本传输
 - 35 传输影片
- 37 享受音乐
 - 37 开机与关机
 - 37 主菜单
 - 37 导航菜单
- 38 音乐模式
- 38 影片
 - 38 影片播放
- 39 收音机
 - 39 自动调频
 - 39 播放预设电台
 - 39 播放电台时从收音机录音
- 40 录音
 - 40 进行录音
 - 40 播放录音
- 41 故障检修
 - 41 如何重设我的播放器?
- 42 需要帮助吗?
- 42 处理废旧产品

本产品有操作手册?

附在产品配套中的光盘包含一个详尽的用户手册及常见问题解答。您也可以从以下网站下载相同的文件：www.philips.com/support

注册您的产品

由放您的产品是可升级的，我们建议您在 www.philips.com/welcome 注册您的产品，让我们能在推出最新的免费升级固件时立即通知您。

别忘了升级

我们知道这个产品将可让您享用多年。为确保也能发挥最佳性能，我们建议您定期留意 www.philips.com/support 上为您的产品免费提供最新软件及装置管理员的升级信息。下载这些升级程式可帮助您优化产品的性能表现，并可充份利用我们未来支援更新音频格式的优势。

享受崭新的音乐体验。

产品内容



耳机



USB 电缆



光碟



快速入门指南

您还需要什么？



电脑

电脑配备：

Windows 2000、XP 或 Vista

300MHz 或更高的 Pentium 级处理器

光驱

128MB RAM

500MB 硬盘空间

USB 端口

互联网连接 (如有更佳)

Microsoft Internet Explorer 6.0 或更新版本

控制和连接概述

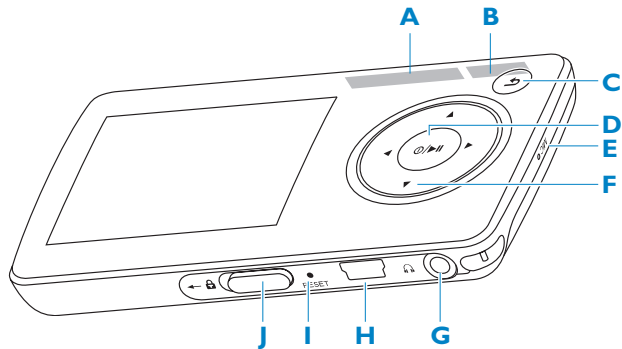

A -VOLUME+	增高/降低音量 (按住可以快速增高/降低音量)
B PLAYLIST	向播放列表添加或从播放列表中删除当前选择项
C	显示上一屏幕/最近查看/根目录屏幕
D	打开/关闭 播放/录音 / 暂停 确认选择
E MIC	麦克风
F	后退/快退 (按住可以快速后退)
	前进/快进 (按住可快速前进)
	向上/向下滚动 (按住可快速滚动)
G	耳机插孔
H	USB 连接器
I RESET	重新设定
J	按住滑块可锁定/解除锁定所有键 (-VOLUME+ 键除外)

1 安装

- 1 将随产品提供的光盘插入计算机光盘驱动器中。
- 2 按照屏幕指示完成 **Philips Device Manager** 和 **Media Converter** 的安装。Media Converter 转换视频剪辑和 JPEG 图片到适合播放器格式。

2 连接及充电

A 连接个人电脑

当您连接播放器到 PC 时，播放器自动充电。

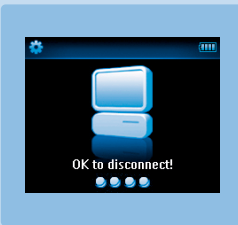
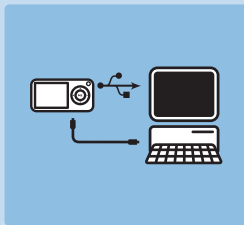

- 1 首次使用播放器之前，请充电至少 5 个小时。
 - > 电池充电4小时后才能充满 (100%)，充电 2 小时后可达 80% 电量。
- 2 将附随的 USB 线连接至播放器底部的迷你 USB 端口，另一端连接至您的个人电脑。
 - > 播放器连接至个人电脑之后便会立即充电。

B 电池电量指示

电池的大概电量指示如下：



满



三分之二电量



一半电量



低



没有电量

注意 当电池快没电时，低电量屏幕  将闪烁。播放器会在 60 秒内保存所有的设置和未完成的录音，然后关机。

3 传输

播放机在 **Windows Explorer** 中将显示为 USB 海量存储设备。您可以在连接 USB 时整理文件并将音乐、图片和文本文件传输到播放机。使用 **Media Converter** 来传输视频文件。请参阅 **Media Converter** 以获取详细信息。

A 音乐、图片和文本传输

- 1 单击并高亮显示要在播放器和计算机之间传输的一首或多首歌曲。
- 2 通过拖放动作完成传输。

提示 要将音乐光盘传输到您的播放器中，请使用 **Musicmatch Jukebox** 或 **Windows Media Player** 等软件将音乐 CD 中的歌曲转换为 **MP3/WMA** 文件格式。通过 **Windows Explorer** 将文件复制到数字音乐播放器中。您可以从互联网下载这些程序的免费版本。

B 传输影片

重要事项 先在电脑上的 **Windows Media Player** 中播放一次受 DRM 保护的视频，然后用 **Media Converter** 传输这些视频。



请使用 **Media Converter** 将影片档转换成适当的屏幕大小，再从个人电脑传输至您的播放器。此应用程序可将您的影片档转换成合适的格式及解像度，然后再传输至您的播放器，以确保能在您的播放器上正常播放而不出错。

- 1 使用配置的 USB 线将您的播放器连接至个人电脑。
- 2 按您的电脑桌上的这个图标 ，启动 **Media Converter**。

注意 影片转换及传输通常较耗时，并取决于您的个人电脑配置。如果花费的时间很长，请耐心等待。

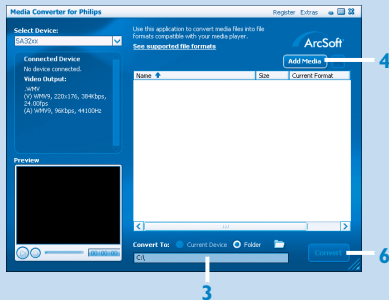

- 3 在屏幕底部的**转换至:**选项上选择**目前的装置**，内容将直接储存至连接的播放器上。
- 4 按**添加媒体**按钮选择您的影片档。
- 5 当您在个人电脑上找到您要传输至播放器的影片档之后，按**开启**。您也可添加更多影片档。
或
在**Windows explorer** 内选择文件，然后拖放到 **MediaConverter for Philips** 屏幕中。
- 6 按**转换**。
> 所有转换后的文件将被传输至播放器。

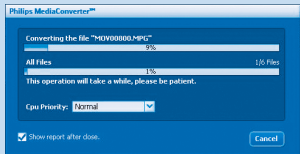

> 屏幕上会显示转换及传输的进度。

注意 如有需要，可将文件先转换成**一个播放器可播放的格式**。

4 享受音乐

A 开机与关机

如要开机请按 **▶▶**，直到屏幕显示 **Philips** 欢迎界面。

如要关机请按住 **▶▶**，直到屏幕关闭。

B 主菜单

 影片	观看影片
 图片	查看图片
 音乐	播放数字音乐曲目
 收音机	听 FM 收音机
 录音	创建录音或听录音
 文件夹检视	检视以文件夹区分的文件
 文本阅读器	阅读 TXT 文件
 设定	自定义播放器的设定
 正在播放	转至播放屏幕
上一次播放	续播

C 导航菜单

您的播放器具有一个直观的菜单导航系统，可以向您展示各种设定和操作。

目的	动作
返回上一级菜单	按 
返回主菜单	按住 
浏览菜单	按 ▶▶ 或 
滚动列表	按 ▲ 或 ▼
选择选项	按 ▶▶

音乐模式 (也适用录音播放)

播放器提供以下音乐模式选项：

目的	动作
播放/暂停音乐	按 ▶
跳转到下一音频文件	按 ▶
返回到上一音频文件	按 ◀
快进	按住 ▶

目的	动作
快退	按住 ◀
返回到浏览菜单	长/短按 ↶
增高音量	按 VOL +
降低音量	按 VOL -

影片

影片播放

您可以播放储存在播放器上的视频剪辑。

- 1 从主菜单中选择  进入影片模式。
 > 将显示存储在播放器中的影片片段。
- 2 按 **▲** 或 **▼** 选择文件并按 **▶||** 播放。
- 3 短按 **↶** 返回上一级菜单，长按 **↶** 返回主菜单。

收音机

从主菜单中，选择  以进入音乐模式。







连接耳机

附带的耳机可作为收音机天线。请确保您的耳机连接正确，以达到最佳接收效果。





自动调频

- 1 从收音机菜单  选择自动调频。
 - > 收音机自动搜索电台并保存频率到预设中。
 - 收音机最多可存储最多 20 个电台到预设中。

播放预设电台

- 1 从收音机菜单  选择**预设电台**。
- 2 按  选择预设电台，按  开始播放。
- 3 按  改变到另一个预设电台。
- 4 如要微调电台频率，请短按 。
- 5 如要搜索下一更强信号，请长按 。
要退出收音机，请长按 。

播放电台时从收音机录音

- 1 按  一次或多次进入收音机菜单。
- 2 选择**开始收音机录音**。
- 3 按  开始录音。
要停止录音，请按 。
要退出收音机，请长按 。



录音

您可以用播放器录制语音。

进行录音

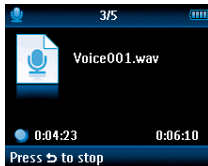
- 1 从主菜单中选择 。
- 2 选择**开始录音**从麦克风开始录音。





- > 播放器录音并显示录音屏幕。
- 3 按  可暂停。
 - 4 按  停止并保存录音。
 - > 您的录音保存在播放器中。(文件格式：VOICEXXX.WAV，XXX 指自动生成的录音编号。)
- 5 您可在  > **录音库**下找到此档案。

操作秘诀 您可随时用  键暂停及恢复录音。

注 有关收音机录音步骤，请参见**收音机**部分。

播放录音

从主菜单中，选择  > **录音库**。

- 1 选择您要听取的录音。
- 2 按  确认。

故障检修

如何重设我的播放器？

万一您的播放器当机时，请勿惊慌。将小别针或其他尖物插入播放器左侧的重设孔。持续按住，直到播放器电源关闭为止。

假如上述方式都无效，您可使用 Device Manager 修复您的播放器：

- 1 从个人电脑上的 **开始 > 程式集 > Philips Digital Audio Player > SA32XX > Philips SA32XX Device Manager** 启动 **Philips Device Manager**。
- 2 在播放器与个人电脑连接时按住  键。
- 3 持续按住按键，直到 **Philips Device Manager** 确认您的播放器并进入修复模式。
- 4 按 **修复键**，并依照 **Device Manager** 的指示修复播放器。
- 5 修复播放器之后，从电脑上移除该播放器并重新启动。

需要帮助吗?

用户手册

请参阅您的播放器用户手册。

线上帮助

www.philips.com/welcome

处理废旧产品



您的产品是由可以再生利用的优质材料和元件设计、制造而成的。

如果某一件产品上贴有交叉轮状回收箱标志，则表示该产品受第2002/96/EC号《欧洲规章》的保护。

■ 请了解当地有关电气和电子产品收集的专属制度。

请遵守当地的规定，不要将废旧产品与一般家庭废品一起处理。正确处理您的废旧产品，利于防止对环境和人类健康产生潜在的负面影响。

内置的可充电电池包含可能污染环境的物质。丢弃设备前，请在官方废弃物品回收点处理并取出电池。电池应当在官方废弃物品回收点处理。

