



MP3/WMA/AAC CD 接收机

CDE-9873E

MP3



AAC



- 用户说明书  
使用设备前请阅读本说明书。

ALPINE ELECTRONICS MARKETING, INC.  
1-1-8 Nishi Gotanda,  
Shinagawa-ku,  
Tokyo 141-0031, Japan  
Phone 03-5496-8231

ALPINE ELECTRONICS OF AMERICA, INC.  
19145 Gramercy Place, Torrance,  
California 90501, U.S.A.  
Phone 1-800-ALPINE-1 (1-800-257-4631)

ALPINE ELECTRONICS OF CANADA, INC.  
777 Supertest Road, Toronto,  
Ontario M3J 2M9, Canada  
Phone 1-800-ALPINE-1 (1-800-257-4631)

ALPINE ELECTRONICS OF AUSTRALIA PTY. LTD.  
161-165 Princes Highway, Hallam  
Victoria 3803, Australia  
Phone 03-8787-1200

ALPINE ELECTRONICS GmbH  
Frankfurter Ring 117, 80807 München, Germany  
Phone 089-32 42 640

ALPINE ELECTRONICS OF U.K. LTD.  
Alpine House  
Fletchamstead Highway, Coventry CV4 9TW, U.K.  
Phone 0870-33 33 763

ALPINE ELECTRONICS FRANCE S.A.R.L.  
(RCS PONTOISE B 338 101 280)  
98, Rue de la Belle Etoile, Z.I. Paris Nord II,  
B.P. 50016, 95945 Roissy Charles de Gaulle  
Cedex, France  
Phone 01-48638989

ALPINE ITALIA S.p.A.  
Viale C. Colombo 8, 20090 Trezzano  
Sul Naviglio (MI), Italy  
Phone 02-484781

ALPINE ELECTRONICS DE ESPAÑA, S.A.  
Portal de Gamarra 36, Pabellón, 32  
01013 Vitoria (Alava)-APDO 133, Spain  
Phone 945-283588

ALPINE ELECTRONICS (BENELUX) GmbH  
Leuvensesteenweg 510-B6,  
1930 Zaventem, Belgium  
Phone 02-725-13 15



# 目录

## 操作说明

### 警告

警告 .....	3
注意 .....	3
使用须知 .....	3

### 准备工作

附件列表 .....	6
电源开启和关闭 .....	6
拆卸和安装前面板 .....	6
初始化系统启动 .....	6
调节音量 .....	6
快速降低音量 .....	7
设定时间 .....	7

### 无线电

收听无线电 .....	7
手动储存预置电台 .....	8
自动储存预置电台 .....	8
调谐至预置电台 .....	8

### CD/MP3/WMA/AAC

播放 .....	8
重复播放 .....	9
M.I.X. (随机播放) .....	9
CD 文字搜索 .....	9
文件 / 文件夹名称搜索 (关于 MP3/WMA/AAC) .....	10
快速搜索 .....	10
关于 MP3/WMA/AAC .....	10

### 声音设定

调节低音 / 高音 / 平衡 (左右之间) / 衰减 (前后之间) / 清除 .....	12
设定低音控制 .....	12
设定高音控制 .....	13
调整高通滤波器 .....	13
开启 / 关闭响度 .....	13

### 其它功能

显示文字 .....	14
显示时间 .....	14

### 设定

#### 声音自定义

重低音扬声器开和关 .....	15
设定重低音扬声器系统 .....	15

#### 视觉自定义

滚动类型设定 .....	15
滚动设定 (TEXT SCR) .....	16
演示 .....	16

#### MP3/WMA/AAC

播放 MP3/WMA/AAC 数据 (PLAY MODE) .....	16
--	----

#### 外接设备

连接外接放大器 (POWER IC) .....	16
--------------------------	----

### iPod® ( 选购 )

播放 .....	17
搜索所需歌曲 .....	17
快速搜索 .....	18
直接搜索功能 .....	18
选择播放列表 / 歌手 / 专辑 / Podcast / 音乐风格 / 作曲者 .....	18
随机播放 (M.I.X.) .....	19
重复播放 .....	19
显示文字 .....	19

### 信息

出现问题时 .....	20
规格 .....	22

---

# 安装和连接

警告 .....	23
注意 .....	23
注意事项 .....	23
安装 .....	24
连接 .....	26

# 操作说明

## 警告



### 警告

此标志表示重要说明。如果未能注意可能会造成人员严重受伤或死亡。

请勿使用会使您在驾车时分心的任何功能。

任何会影响您注意力的功能应该仅在汽车完全停下后使用。若要使用这些功能，请先把车辆停放在安全地带。否则将可能导致意外事故。

驾驶中必须将音量保持在还能听到车外噪声的水平。

音量过大导致紧急车辆警报声和道路警告信号（火车交叉口等）听不清是非常危险的，并且可能会导致事故发生。另外，在汽车中以大音量收听还可能导致听力损害。

驾驶中请尽可能少看显示屏幕。

看显示屏幕可能会分散驾驶员观察汽车前方的注意力进而导致意外事故。

请勿拆卸或改装。

否则可能导致意外事故、火灾或触电。

请只用于 12 伏负极接地的汽车。

（如果您无法确定，请向代理商确认）。否则可能引起火灾等事故。

电池等小物体应放在儿童不易触及的地方。

吞下小物体可能导致严重伤害。一旦误吞，请立即就医。

更换保险丝时须选用正确安培值的保险丝。

否则可能引起火灾或触电。

请勿阻塞通风孔或散热板。

否则可能导致内部积热并且可能引起火灾。

请在 12V 的车用电压上使用本产品。

如果使用其它电压，可能导致火灾、触电或其它伤害。

请勿将手、手指或异物放进插槽或缝隙中。

否则可能导致人身伤害或本产品损坏。



### 注意

此标志表示重要说明。如果未能注意可能会造成人员受伤或设备损坏。

出现问题时，请立即停止使用。

否则可能导致人身伤害或本产品损坏。请将本产品送回到授权的 Alpine 经销商或就近的 Alpine 服务中心修理。



### 使用须知

#### 产品清洁

请使用干的软布定期清洁本产品。若污物较难清除，请仅用水将软布浸湿。其它任何溶剂都可能溶解油漆或损坏塑料。

#### 温度

开启本机之前，请确认汽车中的温度在 +60 °C 和 -10 °C 之间。

#### 湿气凝结

由于湿气凝结，您可能发现 CD 播放声音在颤抖。若发生此类情况，请将光碟从播放器中取出，并等待一小时左右使湿气蒸发。

#### 损坏的光碟

请勿试图播放有裂痕的、变形的或损坏的光碟。播放已损坏的光碟会严重损坏播放装置。

#### 维修

如果您遇到问题，请勿自行修理。请将本产品送回到您的 Alpine 经销商或最近的 Alpine 服务中心修理。

## 禁止事项

当自动载片装置将光碟载入播放器时，请勿捏住或拉出光碟。  
当本机电源关闭时，请勿试图插入光碟。

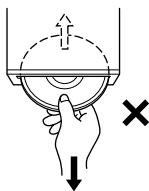

## 插入光碟

您的播放器一次只能载入一张光碟以供播放。请勿试图放入多张光碟。

插入光碟时，请确保标签面朝上。如果没有正确装入光碟，则播放器会显示“ERROR”。即使正确装入了光碟，如果仍继续显示“ERROR”，则用尖头物体，如圆珠笔等，按 RESET 开关。

当您行驶在十分颠簸的路段上时，播放光碟会有跳音现象，但这不会划伤光碟或损坏播放器。

## 新光碟

为防止 CD 卡住，如果装入了表面不平整的光碟或未正确装入光碟，则会显示“ERROR”。新光碟装入播放器后立即弹出时，请用手指在中心孔内和光碟外缘感觉一下。如果您感到有小的凸起部分或不平整，这是阻碍光碟正确装载的原因。若要消除这些小的凸起部分，请用圆珠笔或类似器具摩擦圆孔内缘和光碟的外缘，然后再装入光碟。



## 形状不规则的光碟

请在本机上仅使用圆形光碟，切勿使用特殊形状的光碟。  
特殊形状的光碟会损坏播放器。

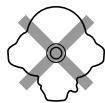

## 安装位置

本机不可安装于下列任何场所：

- 阳光直射和热源附近
- 湿度很高的地方或水源附近
- 多尘场所
- 剧烈振动的场所

## 正确使用

使用时请勿掉落光碟。持握光碟时请勿将指印留在光碟表面上。请勿将胶带、纸张或涂胶标签粘贴在光碟上。请勿在光碟上写字。

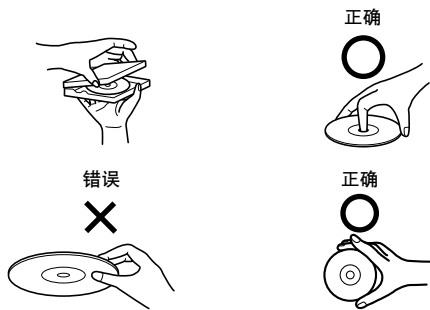

## 清洁光碟

光碟表面的指印、灰尘或污垢会使 CD 播放器产生跳音。日常清洁时，请用洁净软布自中心向外缘擦拭播放面。如果光碟表面很脏，清洁前请先用洁净软布沾少许温和的中性清洁剂。



## 光碟附件

市面上有各种保护光碟表面、改善音质的附件出售。但是它们中的大部分会改变光碟的厚度和 / 或直径。使用这些附件会使光碟不符合标准规格从而引起操作问题。我们建议您不要在 Alpine CD 播放器的光碟上使用这些附件。

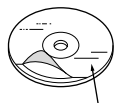

透明纸

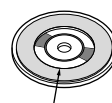

光碟稳定器

---

## 关于使用光碟（CD/CD-R/CD-RW）

- 请勿触摸表面。
- 请勿将光碟放在直射阳光下。
- 请勿粘贴贴纸或标签。
- 光碟积尘时请清洁光碟。
- 确保光碟周围没有凸起。
- 请勿使用市售的光碟附件。

请勿长时间将光碟留在车内或本机内。切勿将光碟放在直射阳光下。热气和湿气可能会损坏 CD，您可能再也无法播放该 CD。

## 致使用 CD-R/CD-RW 的顾客

- 如果无法播放 CD-R/CD-RW，请确认最终录制部分已完成（最终化）。
- 若必要请将 CD-R/CD-RW 最终化，再试图播放。

---

## 关于可播放的媒体

请仅使用标签面标有以下 CD 图标标志的光碟。



如果使用非指定的光碟，则无法保证正常播放。

您可以播放只在音频设备上录制的 CD-R（可录 CD） / CD-RW（可重写 CD）。

您也可以播放含有 MP3/WMA/AAC 格式音频文件的 CD-R / CD-RW。

- 下列某些 CD 可能无法在本机上播放：  
有裂纹的 CD、有指印的 CD、曾受高温或曝晒（比如留在车内或本机内）的 CD、在不稳定条件下录制的 CD、录制失败或试图重录的 CD、不符合音频 CD 行业标准有拷贝保护的 CD。
- 请使用以与本机兼容格式写入的 MP3/WMA/AAC 文件的光碟。详见第 10-11 页。
- 播放时，光碟中非音频文件的 ROM 数据不会发出声音。

- 
- Windows Media 和 Windows 标志是 Microsoft Corporation 在美国和 / 或其它国家的商标或注册商标。
  - Apple、Apple 标志、iPod 和 iTunes 是 Apple Computer, Inc. 在美国和其它国家的注册商标。
  - “MPEG Layer-3 音频编码技术经 Fraunhofer IIS 和 Thomson 授权。”
  - “本产品仅供个人和非商业性使用，未经授权，不得用于任何商业性（即收益性）的即时广播（如全球、卫星、有线和 / 或其它任何媒体）、在互联网、局域网和 / 或其它网络上进行的广播 / 串流，或者付费音频 / 音频点播等电子内容传播系统中的广播 / 串流。该领域的使用需单独得到授权。详情请访问 <http://www.mp3licensing.com>”

# 准备工作

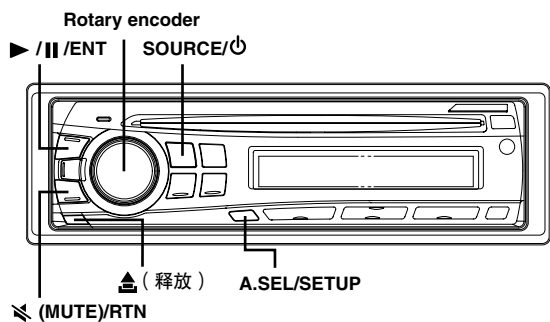

## 附件列表

- 主机.....1
- 电源线.....1
- 安装衬套.....1
- 携带盒.....1
- 支架钥匙.....2
- 螺丝 ( M5 × 8 ).....4
- 用户手册.....1套

## 电源开启和关闭

按 **SOURCE/⏻** 开启本机。

- 可按 **TITLE**、**▲** 和 **▲** (释放) 之外的其它任何按键开启本机。

按住 **SOURCE/⏻** 至少 2 秒钟可关闭本机。

- 第一次开启电源时，音量从 12 级开始。

## 拆卸和安装前面板

拆卸

- 1 关闭本机电源。
- 2 按下左侧的 **▲** (释放) 直至前面板弹出。
- 3 握住前面板的左侧并将其拉出。

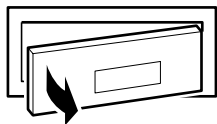

- 前面板在正常使用中可能变烫 (特别是前面板背部的连接器端子)。这并不是故障。
- 若要保护前面板，请将其放在附带的携带盒中。
- 拆卸前面板时，切勿用力过猛，否则可能引起故障。

安装

- 1 将前面板的右侧插入主机。将前面板上的凹槽对准主机上的突出部分。
- 2 推入前面板的左侧，直至其牢固地装入主机。

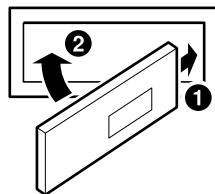

- 安装前面板前，请确保连接器端子上无污垢或灰尘，且前面板和主机之间无杂物。
- 安装前面板时请小心，注意应抓住前面板的两侧，以避免误压按钮。

## 初始化系统启动

在初次使用本机时，更换汽车电瓶等情况后，务必按一下 **RESET** 开关。

- 1 关闭本机电源。
- 2 拆下可拆卸式前面板。
- 3 用圆珠笔或类似尖头物件按一下 **RESET**。

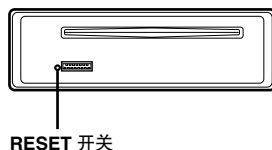

## 调节音量

转动 **Rotary encoder** 直到获得想要的音量为止。



## 快速降低音量

启动静音功能可迅速降低 20 dB 的音量。

按 **MUTE/RTN** 启动 MUTE 模式。  
音量将降低约 20 dB。

再按一次 **MUTE/RTN** 将使音量恢复至先前的水平。

## 设定时间

- 1 按住 **A.SEL/SETUP** 至少 2 秒钟将启动 SETUP 模式。
- 2 转动 **Rotary encoder** 选择 CLOCK ADJ 模式，然后按 **▶/II/ENT**。  
时间指示闪烁。
- 3 时钟显示闪烁时，转动 **Rotary encoder** 调节小时。
- 4 小时调节完毕后，按 **▶/II/ENT**。
- 5 分钟显示闪烁时，转动 **Rotary encoder** 调节分钟。
- 6 按住 **A.SEL/SETUP** 至少 2 秒钟将返回正常模式。
  - 若要使时钟与其它时钟 / 手表或者无线电时间播报同步，则在设定“小时”后按住 **▶/II/ENT** 至少 2 秒钟。分钟重设为“00”。如果进行此步骤时显示屏显示超过“30”分，则时间会前进一小时。
  - 按 **MUTE/RTN** 将返回先前的模式。
  - 如果 60 秒钟没有执行任何操作，本机将自动返回到正常模式。

### 可使用遥控器进行控制

本机可用选购的 Alpine 遥控器进行控制。详情请咨询您的 Alpine 经销商。

将选购的遥控发射器对着遥控感应窗。

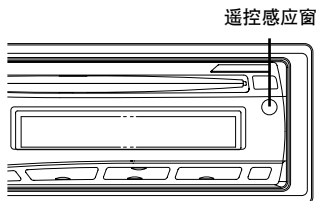

## 无线电

TUNE/A.ME SOURCE/⏻ BAND

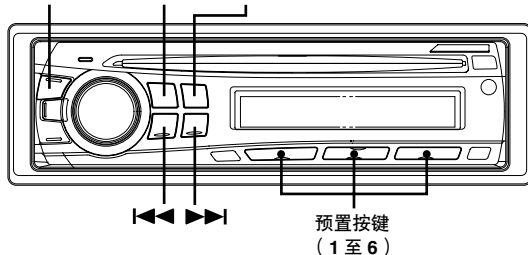

## 收听无线电

- 1 按 **SOURCE/⏻** 选择 TUNER 模式。
- 2 反复按 **BAND** 直至显示您想要的无线电波段。  
F1 (FM1) → F2 (FM2) → AM → F1 (FM1)
- 3 按 **TUNE/A.ME** 选择调谐模式。  
DX SEEK (远地模式) → SEEK (本地模式) → OFF (手动模式) → DX SEEK
  - 初始模式为远地模式。

### 远地模式：

信号强和信号弱的电台都被自动调入（自动搜索调谐）。

### 本地模式：

只自动调入信号强的电台（自动搜索调谐）。

### 手动模式：

手动逐级调谐频率（手动调谐）。

- 4 按 **◀◀** 或 **▶▶** 调入想要收听的广播电台。  
按住 **◀◀** 或 **▶▶** 将连续改变频率。

## 手动储存预置电台

- 1 选择无线电波段并调至您想要储存至预置记忆的广播电台。
  - 2 按住您想要储存电台的任一预置按键（1 至 6）至少 2 秒钟。  
所选的电台被储存。  
显示屏显示记忆的波段、预置号码和电台频率。
- 预置记忆中总计可储存 18 个电台（FM1、FM2 和 AM 波段各 6 个电台）。
  - 如果您在已存有电台的预置记忆中储存一个电台，当前电台将被清除并被新的电台替换。

## 自动储存预置电台

- 1 反复按 **BAND** 直至显示您想要的无线电波段。
  - 2 按住 **TUNE/A.ME** 至少 2 秒钟。  
自动记忆进行过程中，显示屏上的频率会持续变化。调谐器将自动搜索并储存所选波段中的 6 个信号强的电台。它们将按信号强度储存在 1 至 6 预置按键中。  
自动记忆完成后，调谐器将转到储存在预置位置 1 的电台上。
- 如果未储存电台，则调谐器将返回自动记忆开始前您正在收听的原电台上。

## 调谐至预置电台

- 1 反复按 **BAND** 直至显示您想要的波段。
- 2 按任意一个已记忆了想收听电台的预置按键（1 至 6）。  
显示屏显示所选电台的波段、预置号码和频率。

## CD/MP3/WMA/AAC

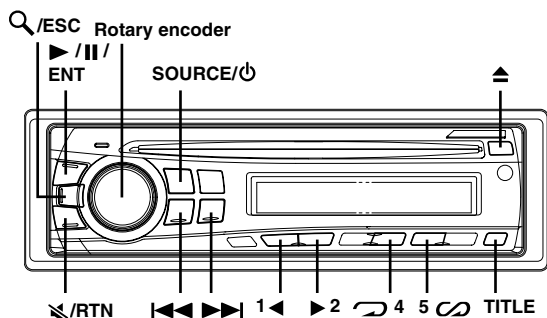

## 播放

- 1 标签面朝上插入光碟。  
光碟将被自动拖入本机，并且“DISC IN”指示灯亮起。

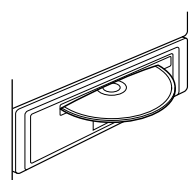

当本机内有光碟时，按 **SOURCE/⏻** 切换至 DISC 模式。  
每按一次此按钮，模式将改变。  
TUNER → DISC → iPod\* → TUNER

\* 仅当连接了 iPod 时。

- 2 播放 MP3/WMA/AAC 时，按 **1 ◀** 或 **▶ 2** 选择想要的文件夹。  
按住 **1 ◀** 或 **▶ 2** 将连续更改文件夹。

- 3 按 **◀◀** 或 **▶▶** 选择想要的曲目（文件）。

返回当前曲目（文件）的起点：  
按 **◀◀**。

快退：  
按住 **◀◀**。

进到下一曲目（文件）的起点：  
按 **▶▶**。

快进：  
按住 **▶▶**。

- 4 若要暂停播放，按 **▶/||/ENT**。  
再次按 **▶/||/ENT** 将恢复播放。

## 5 若要弹出光碟，按▲。

- 请勿在光碟退出过程中取出 CD。请勿一次装入多张光碟。这两种情况都会导致故障。
- 如果 CD 不能退出，请按住▲至少 2 秒钟。
- 本机内有光碟时“DISC IN”指示灯亮起。
- CD 播放机可播放含有音频数据、MP3 数据、WMA 数据和 AAC 数据的光碟。
- 在本机上不可播放受 DRM（数字权利管理）保护的 WMA 格式文件、从 iTunes Music Store 购买的 AAC 格式文件，以及有拷贝保护（版权保护）的文件。
- MP3/WMA/AAC 数据播放的曲目显示是光碟上录制的文件编号。
- 播放 VBR（可变位元率）录制的文件时，播放时间可能无法正确显示。

### MP3/WMA/AAC 播放显示

文件夹编号和文件编号将如下显示。

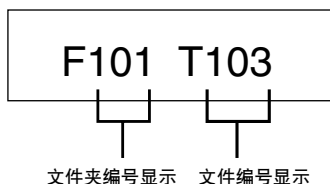

- 按 TITLE 切换显示画面。有关切换显示画面的信息，请参见“显示文字”（第 14 页）。

## 重复播放

按 4 重复播放当前播放的曲目。

曲目（文件）将重复播放。

再次按 4 并选择关闭可关闭重复播放。

CD 模式：

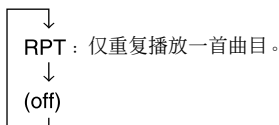

MP3/WMA/AAC 模式：

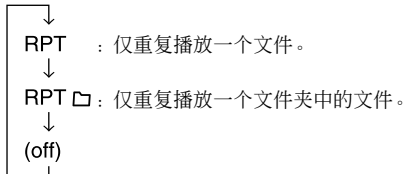

## M.I.X.（随机播放）

在播放或暂停模式下按 5 。

以随机顺序播放光碟里的曲目（文件）。

若要取消 M.I.X. 播放，再次按 5 。

CD 模式：

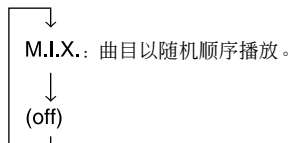

MP3/WMA/AAC 模式：

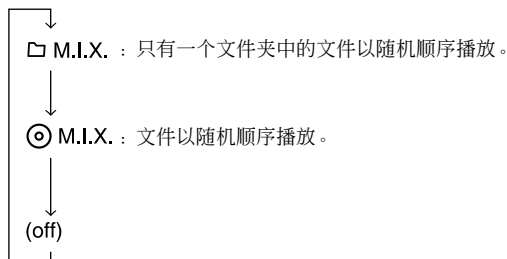

## CD 文字搜索

曲目可以用光碟上的 CD 文字进行搜索和播放。若光碟不支持文字，则可以用曲目编号进行搜索。

### 1 播放时按 /ESC。

这将进入搜索模式。

### 2 转动 Rotary encoder 选择想要的曲目，然后按

/II/ENT。

这将播放所选的曲目。

- 在搜索模式下按住 /ESC 至少 2 秒钟即可取消。或者，如果 10 秒钟没有执行任何操作，即取消搜索模式。
- M.I.X. 播放时无法进行 CD 文字搜索。

## 文件 / 文件夹名称搜索 (关于 MP3/WMA/AAC)

播放过程中，可搜索和显示文件夹和文件的名称。

- 1 在 MP3/WMA/AAC 播放时，按 **Q/ESC** 启动搜索模式。
- 2 转动 **Rotary encoder** 选择文件夹名称搜索模式或文件夹名称搜索模式，然后按 **▶/||/ENT**。

---

### 文件夹名称搜索模式

- 3 转动 **Rotary encoder** 选择所需文件夹。
- 4 按住 **▶/||/ENT** 至少 2 秒钟播放所选文件夹内的首个文件。
  - 在搜索模式下按住 **Q/ESC** 至少 2 秒钟即可取消。或者，如果 10 秒钟没有执行任何操作，即取消搜索模式。
  - 若要在文件夹名称搜索模式中搜索文件，按 **▶/||/ENT**。可以搜索文件夹内的文件。
  - 在步骤 3 中按 **↖/RTN** 退出文件夹名称搜索模式以便选择文件夹名称搜索模式。
  - 根目录文件夹显示为 “-----”。
  - M.I.X. 播放时无法进行文件夹名称搜索。

### 文件名称搜索模式

- 3 按 **1 ◀** 或 **▶ 2** 选择另一个文件夹。
- 4 转动 **Rotary encoder** 选择想要的文件。
- 5 按 **▶/||/ENT** 播放所选的文件。
  - 在搜索模式下按住 **Q/ESC** 至少 2 秒钟即可取消。或者，如果 10 秒钟没有执行任何操作，即取消搜索模式。
  - 在搜索模式下按 **↖/RTN** 返回先前的模式。
  - M.I.X. 播放时无法进行文件名称搜索。

---

## 快速搜索

您可以搜索曲目（文件）。

- 1 在 CD/MP3/WMA/AAC 模式中按住 **Q/ESC** 至少 2 秒钟启动快速搜索模式。
- 2 转动 **Rotary encoder** 选择所需曲目（文件）。将立即播放所选的曲目。
  - 在搜索模式下按住 **Q/ESC** 至少 2 秒钟即可取消。或者，如果 10 秒钟没有执行任何操作，即取消搜索模式。

---

## 关于 MP3/WMA/AAC

### 注意

除了用于个人用途，版权法和国际公约严禁未经版权所有者同意拷贝音频数据（包括 MP3/WMA/AAC 数据），或对其进行分发、传送或拷贝，无论免费或收费。

### 什么是 MP3？

MP3，其正式名称是“MPEG-1 Audio Layer 3”，是一种由 ISO（国际标准化组织）和 IEC 下的一个联合执行机构 MPEG 规定的压缩标准。

MP3 文件含有压缩的音频数据。MP3 编码能够以极高比例压缩音频数据，将音乐文件的尺寸减小到原来的十分之一。同时，音质仍保持接近 CD 的水平。MP3 格式通过去除人耳无法听到的或被其它声音掩盖的声音来实现如此高的压缩率。

### 什么是 WMA？

WMA，即“Windows Media™ Audio”，是压缩的音频数据。WMA 类似于 MP3 音频数据，并且以小文件达到 CD 音质。

### 什么是 AAC？

AAC 是“Advanced Audio Coding”的缩写，是 MPEG2 或 MPEG4 使用的音频压缩基本格式。

### 创建 MP3/WMA/AAC 文件的方法

音频数据使用 MP3/WMA/AAC 编解码器软件进行压缩。有关创建 MP3/WMA/AAC 文件的详细信息，请参阅该软件的用户手册。在本机上可播放的 MP3/WMA/AAC 文件应具有“mp3”/“wma”/“m4a”扩展名。无法播放没有扩展名的文件（支持 WMA 7.1、8 和 9 版）。不支持受保护的文件以及原始的 AAC 文件（使用“.aac”扩展名）。

AAC 格式有多个不同版本。请确认使用的软件符合以上所列出的可接受格式。即使扩展名有效，也可能无法播放该格式。支持播放由 iTunes 6.0 版或更早版本编码的 AAC 文件。

## 支持的播放取样频率和位元率

### MP3

取样频率： 48 kHz, 44.1 kHz, 32 kHz, 24 kHz,  
22.05 kHz, 16 kHz, 12 kHz, 11.025 kHz,  
8 kHz

位元率： 8 - 320 kbps

### WMA

取样频率： 48 kHz, 44.1 kHz, 32 kHz

位元率： 48 - 192 kbps

### AAC

取样频率： 48 kHz, 44.1 kHz, 32 kHz, 24 kHz,  
22.05 kHz, 16 kHz, 12 kHz, 11.025 kHz,  
8 kHz

位元率： 16 - 320 kbps

视取样频率而定，本机可能无法正确播放。

## ID3 标记 / WMA 标记

本机支持 ID3 标记 v1 和 v2，以及 WMA 标记。

若标记数据在 MP3/WMA/AAC 文件中，本机便可显示标题（曲目标题）、歌手姓名和专辑名称 ID3 标记 / WMA 标记数据。

本机只能显示单字节的字母与数字字符（ID3 标记最多 30 个字符，WMA 标记最多 15 个字符）和下划线。对于不支持的字符，则显示“NO SUPPORT”。

视内容而定，标记信息可能无法正确显示。

## 制作 MP3/WMA/AAC 光碟

准备好 MP3/WMA/AAC 文件后，用 CD-R 写入软件将其写入 CD-R 或 CD-RW。一张光碟最多只能容纳 510 个文件 / 文件夹（包括根目录文件夹），文件夹数最多为 255。

如果光碟超出上述限制，可能无法进行播放。

## 支持的媒体

本机能够播放的媒体是 CD-ROM、CD-R 和 CD-RW。

## 相应的文件系统

本机支持按 ISO9660 Level 1 或 Level 2 格式化的光碟。

在 ISO9660 标准下，注意以下限制。

最大嵌套文件夹深度为 8（包括根目录文件夹）。文件夹 / 文件名称的字符数有限制。

文件夹 / 文件名称的有效字符是字母 A-Z（皆大写）、数字 0-9 和 ‘\_’（下划线）。

本机也能播放 Joliet、Romeo 等以及其它符合 ISO9660 格式的光碟。但有时文件名称、文件夹名称等无法正确显示。

## 支持的格式

本机支持 CD-ROM XA、混合模式 CD、增强型 CD（CD-Extra）以及多区段。

本机无法正确播放以轨道一次写入或封包写入方式录制的光碟。

## 文件顺序

文件依写入软件写入光碟的顺序进行播放。因此，播放顺序可能与您预期的有所不同。确认软件文档中的写入顺序。文件夹和文件的播放顺序如下所示。

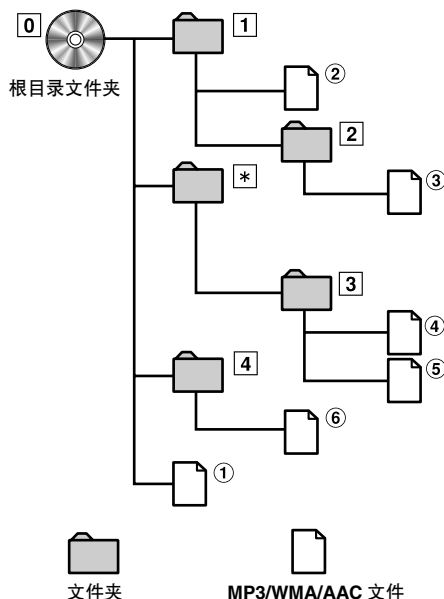

\* 如果文件夹内没有文件，则不显示文件夹编号 / 文件夹名称。

## 术语

### 位元率

这是为编码而规定的“声音”压缩比。位元率越高，音质越好，但文件也越大。

### 取样频率

本值表示每秒对数据取样（录制）的次数。例如，音乐 CD 采用 44.1 kHz 的取样频率，因此每秒对声音取样（录制）44100 次。取样频率越高，音质越好，但数据量也越大。

### 编码

将音乐 CD、WAVE (AIFF) 文件和其它声音文件转换为指定的音频压缩格式。

### 标记

被写入 MP3/WMA/AAC 文件的歌曲信息，比如曲目标题、歌手姓名和专辑名称等。

### 根目录文件夹

文件系统的顶部可找到根目录文件夹（或根目录）。根目录文件夹包括全部文件夹和文件。所有刻录的光碟都会自动创建。

# 声音设定

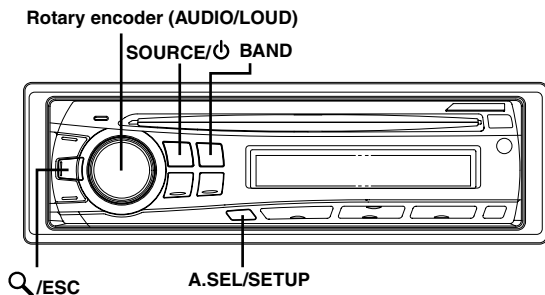

## 调节低音 / 高音 / 平衡 (左右之间) / 衰减 (前后之间) / 清除

### 1 反复按 **Rotary encoder (AUDIO)** 选择想要的模式。

每按一次，模式如下改变：

SUBW\* → BASS → TREBLE → BAL → FADER → DEFEAT → VOLUME → SUBW

重低音：0 ~ +15  
低音等级：-7 ~ +7  
高音等级：-7 ~ +7  
平衡：L15 ~ R15  
衰减：R15 ~ F15  
清除：ON/OFF  
音量：0 ~ 35

- 选择 SUBW、BASS、TREBLE、BAL、FADER 或 DEFEAT 模式后，如果 5 秒钟没有执行任何操作，则本机将自动返回正常模式。
- \* 当重低音扬声器模式设定为 OFF 时，SUBW 调节模式将不被显示。

### 2 转动 **Rotary encoder** 直到获得各模式的理想声音。

通过设定清除为 ON，先前调节的 BASS 和 TREBLE 设定将返回出厂默认设定。

## 设定低音控制

您可以更改低音频率的增强特性以创建您自己喜爱的音调。

### 1 反复按 **A.SEL/SETUP** 选择 **BASS** 模式。

BASS → TREBLE → HPF → BASS

### 设定低音中心频率

#### 2-1 按 **BAND** 选择想要的低音中心频率。

80 Hz → 100 Hz → 200 Hz → 60 Hz → 80 Hz

增强显示的低音频率范围。

### 设定低音频宽

#### 2-2 按 **SOURCE/BAND** 选择想要的低音频宽。

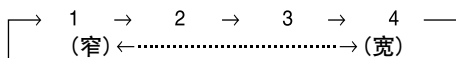

将被增强的低音频宽改为较宽或较窄。较宽的设定将使中心频率值上方或下方宽范围内的频率得到增强。较窄的设定只能使中心频率值附近的频率得到增强。

### 设定低音等级

#### 2-3\*1 转动 **Rotary encoder** 选择想要的低音等级 (-7 ~ +7)。

您可以增强或减弱低音等级。

### 3 按住 **Q/ESC** 至少 2 秒钟将返回正常模式。

- 如果 15 秒钟没有执行任何操作，本机将自动返回到正常模式。
- 当设定被改变后，将单独给各个信号源 (FM、AM、CD 等) 储存低音等级设定值。但为一个信号源调整的低音频率和低音频宽设定对所有其它信号源 (FM、AM、CD 等) 都有效。
- 当 DEFEAT 设定为 ON 时，无法使用此功能。

\*1 也可以通过按 **Rotary encoder** 进行调节。请参阅“调节低音 / 高音 / 平衡 (左右之间) / 衰减 (前后之间) / 清除” (第 12 页)。

## 设定高音控制

您可以更改高音频率的增强特性以创建您自己喜爱的音调。

### 1 反复按 **A.SEL/SETUP** 选择 **TREBLE** 模式。

BASS → TREBLE → HPF → BASS

#### 设定高音中心频率

### 2-1 按 **BAND** 选择想要的高音中心频率。

10.0 kHz → 12.5 kHz → 15.0 kHz → 17.5 kHz → 10.0 kHz

增强显示的高音频率范围。

#### 设定高音等级

### 2-2<sup>\*2</sup>转动 **Rotary encoder** 选择想要的高音等级 (-7 ~ +7)。

您可以增强高音等级。

### 3 按住 **Q/ESC** 至少 2 秒钟将返回正常模式。

- 如果 15 秒钟没有执行任何操作，本机将自动返回到正常模式。
- 当设定被改变后，将单独给各个信号源 (FM、AM、CD 等) 储存高音等级设定值。但为一个信号源调整的高音频率设定对所有其它信号源 (FM、AM、CD 等) 都有效。
- 当 **DEFEAT** 设定为 **ON** 时，无法使用此功能。

<sup>\*2</sup> 也可以通过按 **Rotary encoder** 进行调节。请参见“调节低音 / 高音 / 平衡 (左右之间) / 衰减 (前后之间) / 清除” (第 12 页)。

## 调整高通滤波器

您可依自己的偏好调整本机上的高通滤波器。

### 1 反复按 **A.SEL/SETUP** 选择 **HPF** 模式。

BASS → TREBLE → HPF → BASS

### 2 转动 **Rotary encoder** 选择想要的 **HPF** 频率。

OFF ↔ 80 Hz ↔ 120 Hz ↔ 160 Hz

将输出所选截止频率以上的所有频率。

### 3 按住 **Q/ESC** 至少 2 秒钟将返回正常模式。

- 如果 15 秒钟没有执行任何操作，本机将自动返回到正常模式。
- 当 **DEFEAT** 设定为 **ON** 时，无法使用此功能。

## 开启 / 关闭响度

响度可在以低音量收听时引进一种特殊的低频和高频增强效果。这样可补偿人耳对低音和高音灵敏度的降低。

按住 **Rotary encoder (LOUD)** 至少 2 秒钟启动或关闭响度模式。

- 当 **DEFEAT** 设定为 **ON** 时，无法使用此功能。

# 其它功能

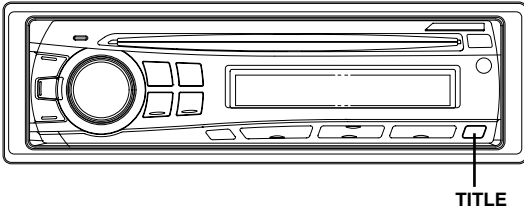

## 显示文字

如果播放与 CD 文字兼容的光碟，则将显示文字信息，如光碟名称和曲目名称。播放 MP3/WMA/AAC 文件时也可显示文件夹名称、文件名称和标记等。

### 按 **TITLE**。

每按一次此按钮，显示将改变。

- 如果您要在文字滚动设定为 MANU 时更改显示，则在文字滚动时按 **TITLE**。如果滚动已经结束，则按 **TITLE** 重新滚动文字。

### 无线电模式中的显示：

FREQUENCY → CLOCK → FREQUENCY

### CD 模式中的显示：

TRACK NO./ELAPSED TIME → TRACK NO./CLOCK →  
TEXT (DISC NAME)\*<sup>1</sup> → TEXT (TRACK NAME)\*<sup>1</sup> →  
TRACK NO./ELAPSED TIME

### MP3/WMA/AAC 模式中的显示：

FILE NO./ELAPSED TIME → FOLDER NO./FILE NO. →  
FILE NO./CLOCK → FOLDER NAME → FILE NAME →  
ARTIST NAME\*<sup>2</sup> → ALBUM NAME\*<sup>2</sup> → SONG NAME\*<sup>2</sup> →  
FILE NO./ELAPSED TIME

\*<sup>1</sup> 在播放含有 CD 文字的光碟时显示。

\*<sup>2</sup> ID3 标记/WMA 标记

如果 MP3/WMA/AAC 文件含有 ID3 标记/WMA 标记信息，则将显示 ID3 标记/WMA 标记信息（例如歌曲名称、歌手姓名与专辑名称）。所有其它标记数据被忽略。

## 关于指示显示

当显示文字时，根据模式将亮起以下指示。

指示 / 模式	CD 模式	MP3/WMA/AAC 模式	iPod 模式
	—	显示文件夹名称 * <sup>2</sup>	—
	—	显示歌手名称 * <sup>1</sup>	显示歌手名称 * <sup>1</sup>
	显示文字 (光碟名称 * <sup>3</sup> )	显示专辑名称 * <sup>1</sup>	显示专辑名称 * <sup>1</sup>
	显示文字 (曲目名称 * <sup>3</sup> )	显示歌曲名称 * <sup>1</sup> / 文件名称	显示歌曲名称 * <sup>1</sup>

### \*<sup>1</sup> 标记信息

如果没有标记信息，则会显示 “ARTIST” / “ALBUM” / “SONG”。

\*<sup>2</sup> 根目录文件夹显示为 “FOLDER”。

\*<sup>3</sup> 如果没有文字（光碟名称或曲目名称），则会显示 “DISC TEXT” / “TRACK TEXT”。

## 关于“文字”

### 文字：

与文字兼容的 CD 含有文字信息，例如光碟名称与曲目名称。此类文字信息被称作“文字”。

- 视字符类型而定，某些字符可能无法在本机上正确显示。
- 当本机无法显示想要的文字信息时，显示 “NO SUPPORT”。
- 视内容而定，文字或标记信息可能无法正确显示。

## 显示时间

### 反复按 **TITLE** 直至显示时间。

每按一次，显示都会改变。

详见“显示文字”（第 14 页）。

- 当本机在时钟优先模式时，选择任何调谐器或 CD 功能将会暂时中止时间显示。选择的功能将显示约 5 秒钟，然后又恢复时间显示。
- 当电源关闭但点火开关处于开启位置时，按 **TITLE** 可显示或不显示时间。



# 设定

您可以按自己的偏好和用途对本机灵活设定。可从 SETUP 菜单、声音自定义、视觉自定义等中进行调整。

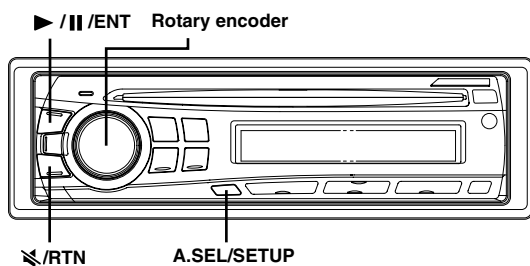

使用步骤 1 至 4 选择任何一种 SETUP 模式进行调整。有关所选 SETUP 项目的详细信息，请参阅以下适用章节。

- 1 按住 **A.SEL/SETUP** 至少 2 秒钟将启动 SETUP 模式。
  - 2 转动 **Rotary encoder** 选择想要的 SETUP 菜单，然后按 **▶/||/ENT**。  
(例如选择 SUBWOOFER)  
SUBWOOFER ↔ (SUBW SYS) \*1 ↔ CLOCK ADJ\*2 ↔  
PLAY MODE ↔ SCROLLTYPE ↔ TEXT SCR ↔  
POWER IC ↔ DEMO ↔ SUBWOOFER
- \*1 仅当 SUBW 开启时显示。  
\*2 请参阅“设定时间”(第 7 页)。
- 3 转动 **Rotary encoder** 改变设定。  
(例如选择 SUBW ON 或 SUBW OFF。)
  - 4 按住 **A.SEL/SETUP** 至少 2 秒钟将返回正常模式。
    - 按 **◀/RTN** 返回先前的模式。
    - 如果 60 秒钟没有执行任何操作，本机将自动返回到正常模式。

## 声音自定义

### 重低音扬声器开和关

#### SUBW ON (初始设定) / SUBW OFF

当重低音扬声器开启时，按以下步骤调整重低音扬声器的输出音量。

- 1 在正常模式中，反复按 Rotary encoder 选择 SUBW 模式。  
SUBW → BASS → TREBLE → BAL → FADER →  
DEFEAT → VOLUME → SUBW
- 2 转动 Rotary encoder 调整音量。

### 设定重低音扬声器系统

#### SUBW SYS 1 (初始设定) / SUBW SYS 2

选择 SYS 1 或 SYS 2 以获取所需的重低音扬声器效果。

- SUBW SYS 1：重低音扬声器的音量随主音量设定改变。
- SUBW SYS 2：重低音扬声器的音量变化与主音量设定不同。例如，即使音量设定为低时，依然能够听见重低音扬声器的声音。

## 视觉自定义

### 滚动类型设定

#### SCR TYPE1 / SCR TYPE2 (初始设定)

从两种滚动方式中选择。

选择您喜欢的类型。

- SCR TYPE1：字符从右到左滚动显示，一次一个字符。
- SCR TYPE2：从左到右构成一个词，一次一个字符。显示屏充满字符时，会清空且剩余的词会以相同的方法显示，直至标题的所有词都被显示。

## 滚动设定 ( TEXT SCR )

### SCR AUTO / SCR MANU ( 初始设定 )

本 CD 播放器可以滚动显示 CD-TEXT 光碟上记录的光碟和曲目名称, 以及 MP3/WMA/AAC 文件的文字信息、文件夹名称和标记。

SCR AUTO : 自动滚动显示 CD 文字信息、文件夹和文件名称的文字信息以及标记。

SCR MANU : 当载入光碟或改变曲目等时, 显示会滚动。

- 本机滚动显示 CD 文字名称、文件夹名称、文件名称或标记显示。

## 演示

### DEMO ON / DEMO OFF ( 初始设定 )

本机有显示屏演示功能。

- 若要退出演示模式, 请设定为 DEMO OFF。

## MP3/WMA/AAC

### 播放 MP3/WMA/AAC 数据 ( PLAY MODE )

#### CD-DA ( 初始设定 ) / CDDA/MP3

本机可播放同时含有 CD 和 MP3/WMA/AAC 数据 (以增强型 CD (CD Extra) 格式) 创建的 CD。但是, 在有些情况下, 可能难以播放增强型 CD。此时, 您可以选择只播放一段含有 CD 数据的内容。当光碟含有 CD 和 MP3/WMA/AAC 数据时, 将从光碟的 CD 数据部分开始播放。

CD-DA : 只能播放区段 1 中的 CD 数据。

CDDA/MP3 : 可播放混合模式中的 CD 数据、MP3/WMA/AAC 文件和多区段光碟。

- 插入光碟前先执行此设定。如果已经插入了光碟, 请先将其取出。

## 外接设备

### 连接外接放大器 ( POWER IC )

#### POW ON ( 初始设定 ) / POW OFF

与外接放大器相连时, 可以通过停止对内置放大器供电来改善音质。

POW OFF : 当使用本机线路输出来驱动外接放大器时, 请使用此模式。在此设定中, 主机的内置放大器被关闭并且无法驱动扬声器。

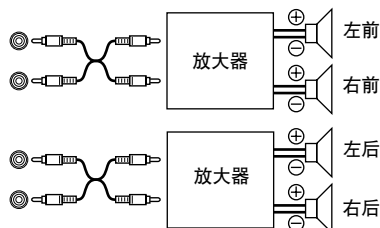

POW ON : 扬声器由内置放大器驱动。

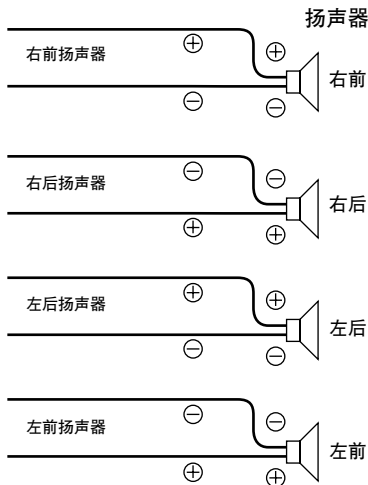

- 当电源输出为 OFF 时系统不会输出声音。

# iPod® (选购)

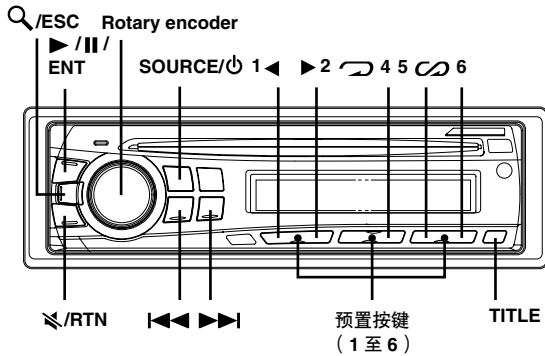

用专用的 ALPINE FULL SPEED™ 连接电缆 (KCE-422i) (另售) 可以将 iPod® 连接到本机。当用此电缆与本机相连时, iPod 上的控制按钮将无法使用。

## 关于本机可用的 iPod

- 本机可以与第四代及更新的 iPod、iPod photo、iPod mini 或 iPod nano 配合使用。不过, 无法使用 iPod Shuffle。
- 不带底座接口的触控轮或滚轮型 iPod 无法与本机连接。
- 本机可以与以下 iPod 版本配合使用。使用更早版本时不能保证正常使用。

第四代 iPod: 3.1.1 版  
第五代 iPod: 1.1.2 版  
iPod photo: 1.2.1 版  
iPod mini: 1.4.1 版  
iPod nano: 1.2 版

- 本机无法与早于“2006-06-28”的软件版本配合使用。有关“iPod 软件更新”的详细信息, 请参阅 iPod 的用户手册。

## 播放

1 按 SOURCE/⏻ 切换到 iPod 模式。

2 按 ◀◀◀ 或 ▶▶▶ 选择所需歌曲。

返回当前歌曲的起点:  
按 ◀◀◀。

快退当前歌曲:  
按住 ◀◀◀。

跳到下一首歌曲的起点:  
按 ▶▶▶。

快进当前歌曲:  
按住 ▶▶▶。

3 若要暂停播放, 按 ▶/||/ENT。  
再次按 ▶/||/ENT 将恢复播放。

- 将 iPod 连接至本机播放其中的歌曲时, 歌曲会从断开连接时暂停的地方开始继续播放。

## 搜索所需歌曲

iPod 可以容纳上百首歌曲。通过使用文件标记信息并将这些歌曲组织在播放列表中, 本机的搜索功能可轻松进行歌曲搜索。每个音乐类别有其各自的等级。使用播放列表 / 歌手 / 专辑 / 歌曲 / Podcast / 音乐风格 / 作曲者搜索模式根据下表缩小搜索范围。

等级 1	等级 2	等级 3	等级 4
播放列表	歌曲	—	—
歌手 *	专辑 *	歌曲	—
专辑 *	歌曲	—	—
歌曲	—	—	—
Podcast	Episode	—	—
音乐风格 *	歌手 *	专辑 *	歌曲
作曲者 *	专辑 *	歌曲	—

例如: 按歌手姓名搜索

以下举例说明如何执行 ARTIST 搜索。尽管等级不同, 其它搜索模式也可以使用相同的操作。

1 按 Q/ESC 启动搜索选择模式。

2 转动 Rotary encoder 选择 ARTIST 搜索模式, 然后按 ▶/||/ENT。

PLAYLIST ↔ ARTIST ↔ ALBUM ↔ SONG ↔  
PODCAST ↔ GENRE ↔ COMPOSER ↔ PLAYLIST

3 转动 Rotary encoder 选择想要的歌手, 然后按 ▶/||/ENT。

4 转动 Rotary encoder 选择想要的专辑, 然后按 ▶/||/ENT。

5 转动 Rotary encoder 选择想要的歌曲, 然后按 ▶/||/ENT。

- 在各个等级 (SONG 等级除外) 中按住 ▶/||/ENT 至少 2 秒钟后, 将播放所选等级中的所有歌曲。
- 在带有 “\*” 搜索模式中选择 [ALL] 后, 按住 ▶/||/ENT 至少 2 秒钟播放 iPod 或所选搜索模式中的所有歌曲。
- 在搜索模式下按住 Q/ESC 至少 2 秒钟即可取消。或者, 如果 10 秒钟没有执行任何操作, 即取消搜索模式。
- 在搜索模式中, 按 ◀/RTN 返回先前的模式。
- 在 M.I.X. 播放中无法进行搜索。
- 如果在 PLAYLIST 搜索模式中选择的播放列表中没有歌曲, 将显示 “NO SONG”。
- 如果在 PODCAST 搜索模式中 iPod 中没有 podcast 数据, 将显示 “NO PODCAST”。
- 如果在所需的播放列表搜索模式中选择储存在 iPod 中的 “iPod name”, 并且按 ▶/||/ENT, 您可以搜索 iPod 中的所有歌曲。另外, 如果按住 ▶/||/ENT 至少 2 秒钟, 将播放 iPod 中的所有歌曲。
- 视 iPod 而定, 不支持 podcast 搜索。
- 如果在搜索模式中按任一预置按键 (1 至 6), 便可通过跳到指定位置快速进行搜索。详情请参阅第 18 页上的 “直接搜索功能”。

## 快速搜索

您可以从 iPod 中的所有歌曲中搜索一首歌曲，而不需要选择专辑、歌手等。

**1** 按住 **Q/ESC** 至少 2 秒钟启动快速搜索模式。

**2** 转动 **Rotary encoder** 选择所需歌曲。

将立即播放所选的歌曲。

- 在搜索模式下按住 **Q/ESC** 至少 2 秒钟即可取消。或者，如果 10 秒钟没有执行任何操作，即取消搜索模式。
- 如果 iPod 中有许多歌曲，则搜索歌曲需要一段时间。
- 如果在搜索模式中按任一**预置按键（1 至 6）**，便可通过跳到指定位置快速进行搜索。详情请参阅第 18 页上的“直接搜索功能”。

## 直接搜索功能

本机的直接搜索功能可以更加高效地搜索专辑、歌曲等。在播放列表 / 歌手 / 专辑 / 歌曲 / Podcast / 音乐风格 / 作曲家模式中，您可以快速搜索任何歌曲。

在搜索模式中，按任一**预置按键（1 至 6）**快速跳过指定百分比的歌曲内容。

歌曲搜索示例：

如果您的 iPod 中有 100 首歌曲，这些歌曲以百分比分为 6 组（如下所示）。这些群组被指定到预置按键（1 至 6）。

示例 1：

假设您要搜索的歌曲位于歌曲库的中间（50%）附近：按按钮 4 跳到第 50 首歌曲，然后转动 **Rotary encoder** 找到所需的歌曲。

示例 2：

假设您要搜索的歌曲位于歌曲库的结尾（83%）附近：按按钮 6 跳到第 83 首歌曲，然后转动 **Rotary encoder** 找到所需的歌曲。

全部 100 首歌曲（100%）						
	0%	17%	33%	50%	67%	83%
预置按键	1	2	3	4	5	6
歌曲	第 1 首歌曲	第 17 首歌曲	第 33 首歌曲	第 50 首歌曲	第 67 首歌曲	第 83 首歌曲

## 选择播放列表 / 歌手 / 专辑 / Podcast / 音乐风格 / 作曲家

播放列表 / 歌手 / 专辑 / Podcast / 音乐风格 / 作曲家可以轻松更改。例如，如果您聆听所选专辑中的歌曲，专辑可以更改。

按 **1** ◀ 或 ▶ **2** 选择所需的播放列表 / 歌手 / 专辑 / Podcast / 音乐风格 / 作曲家。

- 如果歌曲搜索模式用于选择歌曲，则此功能无效。
- 如果在歌手搜索时选择一个专辑，则该歌手的其它专辑也可搜索。
- 此功能在随机（M.I.X.）播放时无效。

## 随机播放 ( M.I.X. )

iPod 的随机功能在本机上显示为 M.I.X.。

### 随机播放专辑：

各专辑上的歌曲依适当顺序进行播放。专辑上的所有歌曲一旦播放完毕，随机选择下一张专辑。直到播放完所有专辑后结束。

### 随机播放歌曲：

歌曲随机播放将随机播放所选类别（播放列表、专辑等）中的歌曲。类别中的歌曲仅播放一次直至所有的歌曲被播放。

#### 1 按 5 。

歌曲以随机顺序播放。

M.I.X. → M.I.X. → (off) → M.I.X.  
(随机播放专辑) (随机播放歌曲)

#### 2 若要取消 M.I.X. 播放，按以上方法选择 ( off )。

- 如果在选择 M.I.X. 播放以前在专辑搜索模式中选择了歌曲，则即使选择随机播放专辑也不会随机播放歌曲。

### 随机播放 ALL：

随机播放 ALL 将随机播放 iPod 中的所有歌曲。一首歌曲只有在所有歌曲播放完毕以后才会再次播放。

#### 1 按 6。

歌曲以随机顺序播放。

M.I.X. → (off) → M.I.X.  
(随机播放 ALL)

#### 2 若要取消 M.I.X. 播放，按以上方法选择 ( off )。

- 如果选择随机播放 ALL，则在搜索模式中正在播放的所选歌曲将被取消。

## 重复播放

iPod 只有重复一首可用。

### 重复一首：



重复播放一首歌曲。

#### 1 按 4。

重复播放歌曲。

RPT → (off) → RPT  
(重复一首)

#### 2 若要取消重复播放，按以上方法选择 ( off )。

- 在重复播放时，无法通过按  或  选择其它歌曲。

## 显示文字

您可以显示 iPod 中歌曲的标记信息。

### 按 TITLE。

每按一次，显示都会改变。

- 如果您要在文字滚动设定为 MANU 时更改显示，则在文字滚动时按 TITLE。如果滚动已经结束，则按 TITLE 重新滚动文字。

TRACK NO./ELAPSED TIME → TRACK NO./CLOCK →  
ARTIST NAME\* → ALBUM NAME\* →  
SONG TITLE\* → TRACK NO./ELAPSED TIME

#### \* 标记信息

如果没有标记信息，则将显示 “ARTIST” / “ALBUM” / “SONG”。

- 只能显示字母与数字字符 (ASCII)。
- 如果在 iTunes 中创建的歌手、专辑或歌曲名称中字符过多，则当连接到适配器时歌曲可能无法播放。因此，建议字符数最多为 250。主机的字符最多数为 64 (64 字节)。
- 有些字符可能无法正常显示。
- 如果文字信息不被本机支持，将显示 “NO SUPPORT”。

# 信息

## 出现问题时

如果您遇到问题，请关闭电源，然后再打开。如果机器仍旧无法正常工作，请查看下列清单中的项目。如果机器出现故障，本手册将帮助您解决问题。否则，请确认您的系统是否连接正确或咨询您的 Alpine 授权经销商。

### 基本问题

无法使用功能或无显示。

- 汽车的点火开关关闭。
  - 如果按说明连接，本机将不会在汽车点火开关关闭的情况下运行。
- 电源线（红）和电瓶线（黄）连接不正确。
  - 检查电源线和电瓶线的连接。
- 保险丝烧坏。
  - 检查机器的保险丝，如果需要，更换合适规格的保险丝。
- 由于干扰噪音等造成的内部微电脑故障。
  - 用圆珠笔或其它带尖头的物体按 RESET 开关。

### 无线电

无法接收电台。

- 无天线或电缆连接断开。
  - 确保天线正确连接；如有必要，请更换天线或电缆。

无法在搜索模式中调电台。

- 您处在信号较弱的地区。
  - 确保调谐器处在 DX 模式中。
- 如果您处在主要信号区，天线可能没有正确接地和连接。
  - 检查天线连接；请确保天线在安装位置正确接地。
- 天线可能长度不合适。
  - 确保天线完全延伸；如果断裂，请更换新的天线。

广播出现噪音。

- 天线可能长度不合适。
  - 完全延长天线；如果其断裂，请对其进行更换。
- 天线接地不良。
  - 确保在安装位置将天线正确接地。

## CD

CD 播放机无法正常工作。

- CD 的工作温度超出额定范围 +50 °C。
  - 请使汽车的内部（或后备箱）冷却。

CD 播放声音颤抖。

- 湿气凝结在 CD 模块中。
  - 请留出充分的时间让冷凝液体蒸发（约 1 小时）。

无法插入 CD。

- CD 播放机中已有一张 CD。
  - 弹出 CD，然后将其取出。
- 未正确插入 CD。
  - 确保依照 CD 播放机操作章节中的说明插入 CD。

无法对 CD 进行快进或快退。

- CD 已损坏。
  - 弹出并丢弃 CD。在机器中使用损坏的 CD 可能会造成内部机构的损坏。

CD 播放声音由于振动而跳音。

- 机器安装不正确。
  - 将机器重新牢固安装。
- 光碟很脏。
  - 清洁光碟。
- 光碟上有刮痕。
  - 更换光碟。
- 激光头已脏。
  - 请勿使用市售的激光头清洁光碟。请咨询就近的 Alpine 经销商。

CD 播放声音在无振动的情况下出现跳音。

- 光碟很脏或有刮痕。
  - 清洁光碟；必须更换损坏的光碟。

出错显示（仅限内置 CD 播放机）。

- 机械错误
  - 按 **▲**。出错显示消失后，再次插入光碟。如果上述措施还是不能解决问题，请咨询就近的 Alpine 经销商。

无法进行 CD-R/CD-RW 播放。

- 尚未进行结束（最终化）处理。
  - 执行最终化处理，然后尝试再次播放。

## MP3/WMA/AAC

无法播放 MP3、WMA 或 AAC。

- 出现刻录错误。不兼容的 CD 格式。
  - 确保 CD 以支持的格式刻录。请参阅“关于 MP3/WMA/AAC”（第 10-11 页），然后用本机支持的格式重新刻录。

## 音频

声音未从扬声器输出。

- 机器无内部放大器的输出信号。
  - 将 POWER IC 切换至 “POW ON”（第 16 页）。

## iPod

iPod 不播放或没有声音输出。

- iPod 未被识别。
  - 重启本机和 iPod。请参阅“初始化系统启动”（第 6 页）。若要重启 iPod，请参考 iPod 的用户手册。

## CD 播放机的显示

### HI TEMP

- 保护电路由于高温而启动。
  - 当温度返回到正常工作范围中时，显示将消失。

### NO DISC

- 未插入 CD。
  - 插入 CD。
- 虽然插入了光碟，屏幕上显示 “NO DISC”，机器未开始播放或弹出光碟。
  - 请按照以下步骤取出光碟：
    - 再次按住 ▲ 按钮至少 2 秒钟。
    - 如果仍然无法弹出光碟，请咨询您的 Alpine 经销商。

### ERROR

- 机械错误。
  - 1) 按 ▲ 按钮，弹出 CD。
    - 如果未能弹出，请咨询您的 Alpine 经销商。
  - 2) 弹出光碟后如果仍旧出现出错显示，请再次按 ▲ 按钮。
    - 如果按 ▲ 按钮数次后出错显示仍未消失，请咨询您的 Alpine 经销商。
- 当显示 “ERROR” 时：
  - 如果按 ▲ 无法弹出光碟，请按 RESET 开关（参阅第 6 页），然后再次按 ▲。
  - 如果仍然无法弹出光碟，请咨询您的 Alpine 经销商。

### PROTECT

- 播放的 WMA 文件带有防拷贝保护。
  - 您只可播放不带防拷贝保护的文件。

### UNSUPPORTED

- 使用了本机不支持的取样频率 / 位元率。
  - 使用本机支持的取样频率 / 位元率。

## iPod 模式中的显示

### NO IPOD

- 未连接 iPod。
  - 确保正确连接 iPod（参阅“连接”）。请勿将电缆弯折过度。

### NO SONG

- iPod 中无歌曲。
  - 将歌曲下载至 iPod，然后与本机相连。

### NO PODCAST

- iPod 中没有 podcast 数据。
  - 将 podcast 数据下载至 iPod，然后与本机相连。

### ERROR-01

- 通信错误。
  - 关闭点火开关，然后再次设定为 ON。
  - 使用 iPod 电缆重新连接 iPod 和本机，检查显示。

### ERROR-02

- 故障原因在于 iPod 软件版本与本机不兼容。
  - 更新 iPod 软件，使其与本机兼容。

# 规格

## FM 调谐器部分

调谐范围	87.5-108.0 MHz
单声道可用灵敏度	9.3 dBf (0.8 $\mu$ V/75 欧姆)
50 dB 静噪灵敏度	13.5 dBf (1.3 $\mu$ V/75 欧姆)
隔台选择	80 dB
信噪比	65 dB
立体声分离度	35 dB
俘获比	2.0 dB

## AM 调谐器部分

调谐范围	531 - 1602 kHz
灵敏度 (IEC 标准)	22.5 $\mu$ V /27 dB

## CD 播放机部分

频率响应	5 - 20000 Hz ( $\pm$ 1 dB)
抖晃率 (% WRMS)	在可测限制以下
总谐波失真	0.008% (在 1 kHz 情况下)
动态范围	95 dB (在 1 kHz 情况下)
信噪比	105 dB
频道分离度	85 dB (在 1 kHz 情况下)

## 拾音

波长	795 nm
辐射功率	CLASS I

## 一般部分

电源要求	14.4 V DC (可允许 11-16 V)
最大输出功率	45 W $\times$ 4
最大前置输出电压	2 V/10 千欧
低音	100 Hz 时 $\pm$ 14 dB
高音	10 kHz 时 $\pm$ 14 dB
重量	1.6 kg

## 底座尺寸

宽度	178 mm
高度	50 mm
深度	161 mm

## 机壳尺寸

宽度	170 mm
高度	46 mm
深度	24 mm

- 由于产品不断改进, 规格和设计若有变更, 恕不另行通知。



# 安装和连接

在安装或连接本机之前，请通读以下说明及手册的第 3 和第 5 页，以确保正确使用。

## 警告

**请进行正确的连接。**

连接不正确可能引起火灾或本产品损坏。

**请只用于 12 伏负极接地的汽车。**

(如果您无法确定，请向代理商确认)。否则可能引起火灾等事故。

**在进行配线之前，请将连接在电池负极端子上的电缆拆下。**

否则可能会因短路导致触电或受伤。

**请勿让电缆缠上周围物体。**

请按说明书排布电缆和电线以防驾驶中受阻。任由电缆或电线阻碍或悬垂于方向盘、变速杆、刹车踏板等处之上是很危险的。

**请勿切开电缆。**

切勿通过剥除电缆绝缘层向其它设备供电。否则将因超过电线的额定负荷而导致火灾或触电。

**钻孔时请注意勿损伤配管或电线。**

当在底盘上钻安装孔时，请特别注意勿接触、损伤或阻塞配管、油路、油箱或电线。否则可能导致火灾。

**请勿使用刹车或转向系统上的螺栓或螺母进行接地连接。**

刹车或转向系统（或任何其它与安全有关的系统），或油箱上使用的螺栓或螺母，绝对不能用于安装或连接接地线。否则会使汽车控制失灵，或引起火灾等。

**电池等小物体应放在儿童不易触及的地方。**

吞下小物体可能导致严重伤害。一旦误吞，请立即就医。

**请勿安装在妨碍汽车驾驶的位置，例如方向盘或变速杆附近。**

否则可能会阻碍前方的视野或影响驾驶，并导致严重事故。

## 注意

**请专业人员进行配线和安装。**

本装置的配线和安装需要专业技术和经验。为了安全起见，请联系您所购买产品的经销商进行安装。

**请使用指定的附件并进行安全安装。**

请务必使用指定的附件。使用其它零件可能损坏设备内部或不能牢固安装到位。这会导致零件松动而发生危险或使产品出现故障。

**请合理排布配线以免被锋利的金属边压到或夹到。**

电缆、电线的安装线路应远离可活动的部件（例如座椅滑轨）或锋利尖锐的金属边缘，以防配线受损。如果配线须穿过金属孔，请用橡皮垫圈套住以防配线的绝缘层被金属孔的边缘割伤。

**请勿安装在极潮湿或多灰尘的位置。**

避免将机器安装在极易受潮或积尘的位置。湿气或灰尘侵入机器内部可能导致机器故障。

## 注意事项

- 在安装 CDE-9873E 之前，请务必将电缆从电瓶的负极（-）上断开。这样做可以在出现短路时降低对本机造成损坏的几率。
- 请务必根据图示连接彩色编码的电线。连接不正确可能会造成本机故障或汽车电气系统损坏。
- 当与汽车电气系统相连时，请注意出厂安装的部件（如板载电脑）。请勿搭接这些电线来接通本机的电源。当将 CDE-9873E 连接至保险丝盒时，请确保 CDE-9873E 需使用的电路的保险丝的安培值合适。若不合适，可能会造成本机和 / 或汽车的损坏。若有疑问，请咨询您的 Alpine 经销商。
- CDE-9873E 使用凹入式 RCA 型插孔来连接其它带 RCA 连接器的设备（如放大器）。您可能需要适配器来连接其它设备。如果需要适配器，请联络专业 Alpine 经销商。
- 请务必将扬声器（-）电线连接至扬声器（-）端子。切勿将左右声道扬声器电缆相互连接，或连接至车身。

### 重要事项

请在横线上填上本机的序列号，并进行永久保存。序列号或刻在机身上的序列号位于机器的底部。

序列号: \_\_\_\_\_  
安装日期: \_\_\_\_\_  
安装技术人员: \_\_\_\_\_  
购买地: \_\_\_\_\_

# 安装

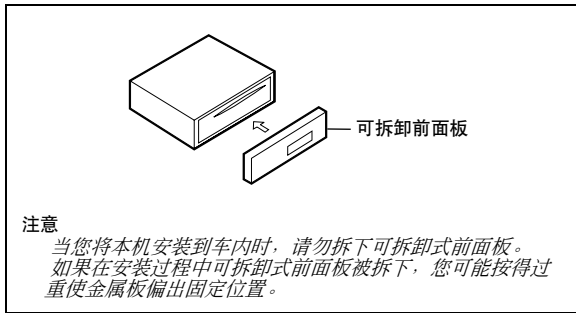

- 必须将主机安装在水平面 35 度的范围内，从后往前。

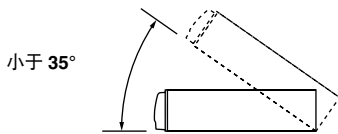

## 1

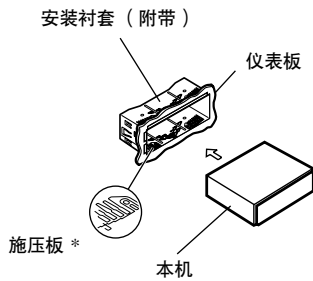

- \* 如果仪表盘内安装的安装衬套松动，施压板可以稍微弯曲加以固定。

拆下可拆卸式前面板（参阅第 6 页）。  
将安装衬套从主机上拆下（请参阅第 25 页上的“拆卸”）。

## 2

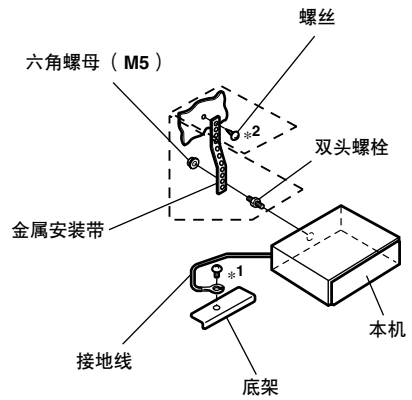

用金属安装带（未附赠）加固主机。用已安装到汽车底盘上的螺丝（\*1）将本机的接地线固定到清洁的金属触点。

- 对于标有“\*2”的螺丝，请在选定的安装位置使用合适的螺丝。

将放大器的各输入线连接至来自 CDE-9873E 左后部的相应输出线。根据连接一章中所述的详细说明，连接所有 CDE-9873E 的其它导线。

- 3 将 CDE-9873E 滑入仪表板直至出现喀嗒声。这样可确保正确锁紧本机，使机器不会从仪表板意外脱出。安装可拆卸式前面板。

### 拆卸

1. 拆下可拆卸式前面板。
2. 将支架钥匙沿着两边的导向槽插入本机。现在可将本机从安装衬套中拆下。

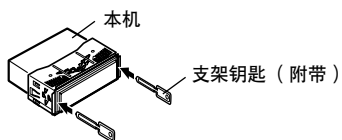

3. 将本机向外拉出，拉出时使其保持在解锁状态。

### < 日本汽车 >

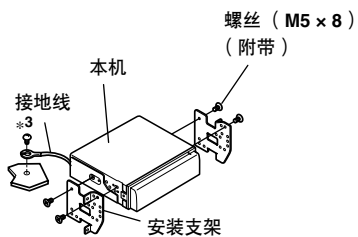
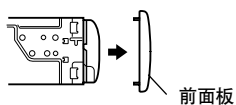

用已安装到汽车底盘上的螺丝 (\*3) 将本机的接地线固定到清洁的金属触点上。

# 连接

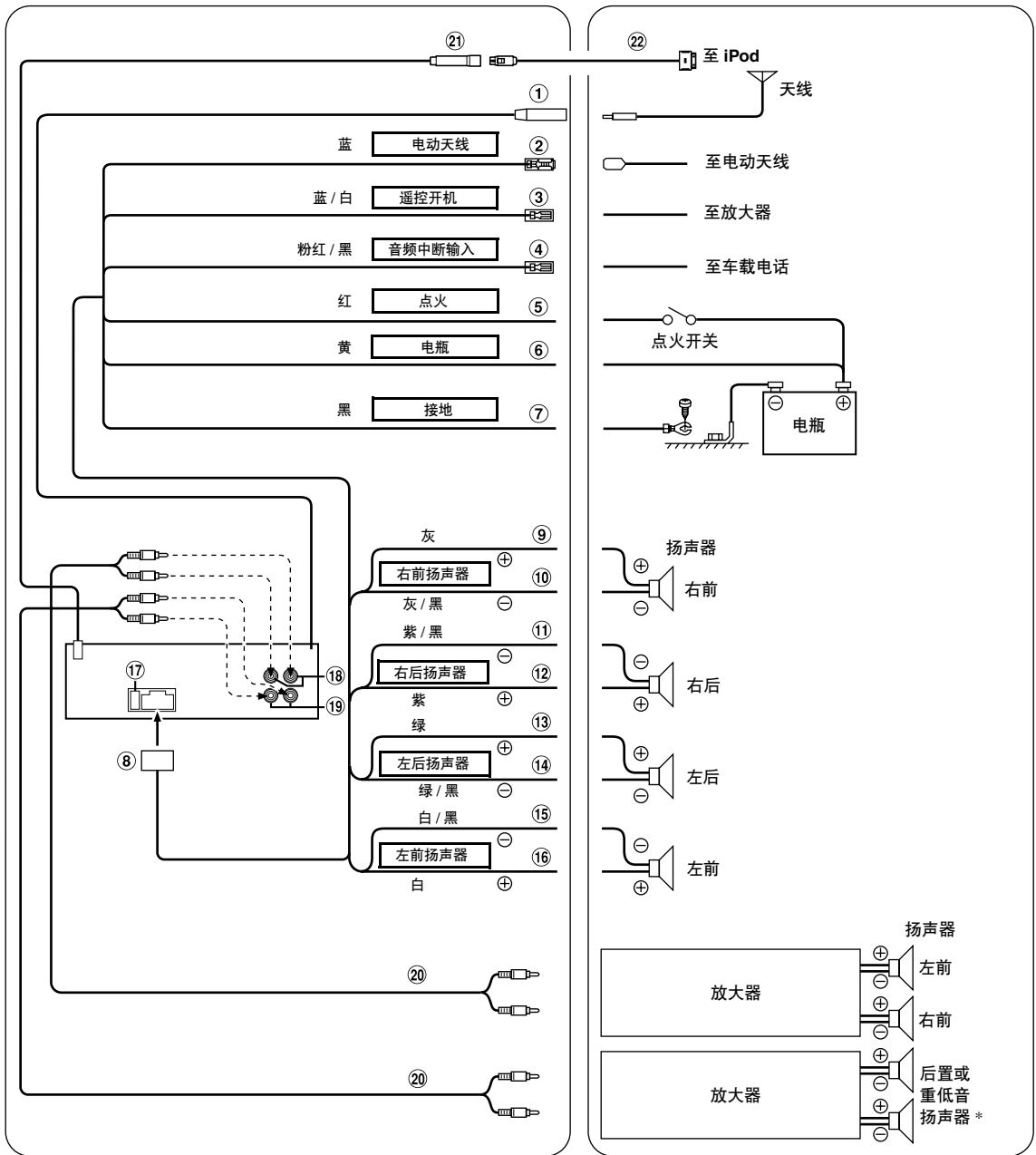

- ① 天线插座
- ② 电动天线导线 ( 蓝 )  
如果适用的话, 将此导线连接至电动天线的 +B 端子。  
• 此导线只可用于控制汽车的电动天线。请勿用此导线打开放大器或信号处理器等设备。
- ③ 遥控开机导线 ( 蓝 / 白 )  
将此导线连接至放大器或信号处理器的遥控开机导线。
- ④ 音频中断输入线 ( 粉红 / 黑 )  
将此导线连接至移动电话的音频界面输出, 可以在接听电话时提供接地短路。
- ⑤ 切换电源线 ( 点火 ) ( 红 )  
当点火开关打开或在附加位置时, 将此导线连接至汽车保险丝盒的开端或其它仅提供 ( + ) 12V 的未使用的电源。
- ⑥ 电瓶导线 ( 黄 )  
将此导线连接至汽车电瓶的正极 ( + )。
- ⑦ 接地导线 ( 黑 )  
将此导线连接至汽车上的良好底盘接地地上。务必连接至裸金属, 并使用提供的金属螺丝牢牢固定。
- ⑧ 电源连接器
- ⑨ 右前 ( + ) 扬声器输出导线 ( 灰 )
- ⑩ 右前 ( - ) 扬声器输出导线 ( 灰 / 黑 )
- ⑪ 右后 ( - ) 扬声器输出导线 ( 紫 / 黑 )
- ⑫ 右后 ( + ) 扬声器输出导线 ( 紫 )
- ⑬ 左后 ( + ) 扬声器输出导线 ( 绿 )
- ⑭ 左后 ( - ) 扬声器输出导线 ( 绿 / 黑 )
- ⑮ 左前 ( - ) 扬声器输出导线 ( 白 / 黑 )
- ⑯ 左前 ( + ) 扬声器输出导线 ( 白 )
- ⑰ 保险丝座 ( 10A )
- ⑱ 前输出 RCA 连接器  
红色的在右边, 白色的在左边。
- ⑲ 后置 / 重低音 \* 输出 RCA 连接器  
红色的在右边, 白色的在左边。  
\* 当重低音扬声器设定为 OFF 时: 从后置扬声器输出。  
当重低音扬声器设定为 ON 时: 从重低音扬声器输出。
- ⑳ RCA 延长电缆 ( 另售 )
- ㉑ iPod 直连接器  
控制 iPod 信号。  
使用 FULL SPEED™ 连接电缆 ( KCE-422i ) ( 另售 ) 将其连接至 iPod。
- ㉒ FULL SPEED™ 连接电缆 ( KCE-422i ) ( 另售 )

为了防止外部噪音进入音频系统。

- 本机的安装以及导线的排布应距离汽车线束至少 10 cm。
- 尽量使电瓶电源线远离其它导线。
- 将接地线牢固连接至汽车底盘的裸金属触点 ( 如有必要, 除去任何油漆、脏物或油脂 )。
- 如果您要附加一个选购的噪音抑制器, 连接时请尽量使其远离本机。您的 Alpine 经销商处备有各种类型的噪音抑制器, 有关详情请与其联络。
- 您的 Alpine 经销商精通防止噪音的方法, 详情请咨询您的经销商。





