

# 液晶电视

项目名称	液晶电视机功能表					
	LED背光	背光调节	节能ECO	人脸识别 (FR)	多声道 (LHDD)	网络上网 (ON)
LED背光	X	○	○	○	○	○
背光调节	X	X	○	○	○	○
节能ECO	○	○	○	○	○	○
人脸识别	○	○	○	○	○	○
多声道	○	○	○	○	○	○
网络上网	X	○	○	○	○	○
网络上网	○	○	○	○	○	○
网络上网	○	○	○	○	○	○
网络上网	○	○	○	○	○	○
网络上网	X	○	○	○	○	○

○：本产品具有该项功能，并有相应标识。符合GB/T1352-2003规定的最低要求以下。  
 X：本产品具有该项功能，并有相应标识。符合GB/T1352-2003规定的最低要求。  
 ○：本产品不具有该项功能，并有相应标识。符合GB/T1352-2003规定的最低要求。  
 注：本产品不支持网络上网，网络上网功能由第三方开发，本产品不支持网络上网功能。  
 注：本产品不支持网络上网，网络上网功能由第三方开发，本产品不支持网络上网功能。

L46M61R/L42M61R/L40M61R/L37M61R

72-LNM61R-001

产品执行标准号:Q/WP2045-2006

产品标准备案号:QB/441300331047-2006

尊敬的客户:如在使用中遇到问题,请拨打TCL全国统一用户服务热线4008-123456咨询

TCL集团股份有限公司  
 地址:广东省惠州市仲恺高新技术开发区十九号小区  
 服务热线:4008-123456  
 传真:0752-2636307  
 邮编:516006

www.tcl.com

## 使用说明书

尊敬的客户,因本机功能较多,为了充分有效地应用各项功能,使用前,请仔细阅读本机使用说明书。

Digital • Delights  
 数字家园 • 快乐无限

TCL

## 简介、本机功能及特色

### 简介:

欢迎您选购TCL高分辨率多功能数码液晶电视。本产品是为了满足当今家庭、商业及工业应用的现实需要而设计的。LCD液晶电视集电视、电脑显示功能于一身，具有高显示品质及体积小、重量轻等优点，同时具有省电及无辐射等特性，新一代的液晶显示技术将为您提供舒适、安全、环保的全新视觉感受。

感谢您购买本公司产品！

### 本机功能

#### 电视机功能

- ① 预约录制
- ② 时光再现（时移）
- ③ 待机录制，待机键
- ④ WINDOWS全屏中、英文菜单
- ⑤ 三种可调色温
- ⑥ 全功能红外线遥控
- ⑦ 200个频道预选（1-200）
- ⑧ AV立体声输入、S-VIDEO、HDTV、VGA及数字HDMI接口
- ⑨ 全自动调谐和手动调谐
- ⑩ 智能音效
- ⑪ USB2.0
- ⑫ 支持SDTV及HDTV模式（480i/p、576i/p、720p、1080i/p）
- ⑬ TV状态无信号15分钟自动待机

#### 电脑显示器功能

- ① 提供大屏幕显示，高分辨率以及极好的彩色精确度
- ② 提供动态的显示区域，自动调整大小、自动居中，以及完美的几何图形
- ③ 支持电脑音频输入
- ④ 支持VGA接口

### 本机特色

- ① 具有定时录制，一键录制以及时光再现（时移）功能
- ② 最佳的录制画质
- ③ 最新数码IC总线控制芯片
- ④ 内置ID Y/C分离技术
- ⑤ 蓝、屏电平双扩展线路
- ⑥ 色彩高保真自动跟踪系统
- ⑦ 液晶显示屏，屏罩绝无闪烁，减轻眼睛的紧张和疲劳
- ⑧ 采用高清晰度显示屏，具有高亮度、高对比度、大视角、响应时间快等优点
- ⑨ 智能化用户界面，贴近WINDOWS操作方式。用户只需点击菜单，操作简单快捷
- ⑩ 具有VGA接口，可作高性能液晶电脑显示器使用，并可播放电脑音源实现多媒体功能
- ⑪ HDMI（影音快线）接口，视频、音频一线传输
- ⑫ 两路USB接口，其中一路支持PictBridge协议的打印机

## 安全警告及注意事项

使用本产品前，请仔细阅读下列注意事项，并需要妥善保管以备日后查询。

### 产品 使用本产品时请按照下列规格要求

- ◆ 请不要用电击或阻塞机体背部的散热孔，以免妨碍机体散热。
- ◆ 请不要用锐利物、金属或液体接触信号接头或插入散热孔内，以免电路短路及产品损坏。
- ◆ 如果长时间不用本产品，请将电源线插头拔下。
- ◆ 请不要尝试自行分解、拆卸本产品任何部分，这样的行为可能会损坏产品及对人体造成危害，并使您所享有的产品保修失效。
- ◆ 请不要用手部直接触摸屏幕表面，这样可能会对屏幕造成物理损伤，且皮肤上的油脂若留在屏幕上将很难清除。
- ◆ 请不要对LCD屏幕施加压力，LCD屏幕是非常脆弱且易变形的。

### 电源

- ◆ 请使用三芯电源插头（带有接地端子）。

### 插头 在下列情况下，请拔下本产品的电源线：

- ◆ 如果长时间不用本产品。
- ◆ 如果电源线或电源插座插头有损坏。
- ◆ 请严格按照本使用手册说明进行产品连接或调整，请不要自行以非本手册说明范围内的方式或程序调整或操作本产品，如果要以非本说明书的方式或程序调整或操作本产品及发生不可预料的状况，请即拔下电源线并通知本公司相关客服/技术人员为妥善处理。
- ◆ 如果产品要撞击或跌落，以免外壳破裂时。

### 电源线及信号连接线

- ◆ 请不要让任何物体压在电源线或信号连接线上。
- ◆ 请不要让本产品之电源线或信号连接线路经过过道，或人们可能常走动的地方，以避免线体被碾压。
- ◆ 请不要让电源线或信号线随风摆动。
- ◆ 请不要让本产品之电源线或信号连接线置于潮湿的地方。

### 使用环境

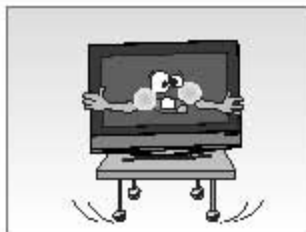

请勿将本产品置于不稳定的推车、椅子或桌子上

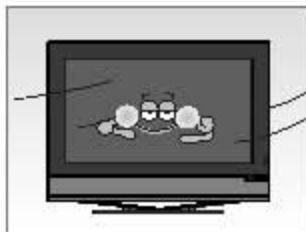

请将本产品置于通风环境良好的地方使用



请勿将本产品置于过热、冷或太潮湿的地方



请勿将本产品置于阳光直射照射的地方



设备不应置水或水溅，不应放置诸如花瓶一类的装有液体的物品



请勿将本产品置于灰尘较多的地方

### 清洁注意事项

- ◆ 清洁 LCD 屏幕时请使用干燥的软质纯棉布的布料或液晶专用清洁剂，以清除屏幕上的灰尘油污。
- ◆ 擦拭 LCD 屏幕表面时请勿施压。
- ◆ 请不要使用水及其它化学清洁剂擦拭 LCD 屏幕表面，化学剂可能会损伤 LCD 屏幕表面。

# 目录、技术规格

## 目录

简介、本机功能及特色	1
安全警告及注意事项	2
目录、技术规格	3
外观图解及安装连接说明	4
1、主机面板	4
2、主机背面	5
3、天线/有线电视的连接方法	7
4、遥控器	8
基本操作	10
菜单功能	11
1、最基本操作	11
2、图像设置	11
3、声音设置	13
4、录像设置	14
5、功能设置	15
6、接口设置	18
7、几何调整	20
USB功能	21
1、基本操作	21
2、所有可识别文件	21
3、图片	22
4、音乐	22
5、电影	24
6、数码相机	24
7、时光再现功能	26
8、照相功能	26
9、设置功能	26
快捷功能	29
1、图像	29
2、比例模式	29
3、静止	29
4、演示	29
5、休眠	29
6、显示和回看	29
其它	30
故障分析及排除	30
装箱单	30

## 技术规格

伴音输出功率: L37M61R:	6W+6W
L40M61R:	6W+6W
L42M61R:	6W+6W
L46M61R:	6W+6W

工作电压: 230V- 50Hz

额定消耗功率: L37M61R:	160W
L40M61R:	200W
L42M61R:	200W
L46M61R:	260W

可视图像对角线尺寸: L37M61R:	94cm
L40M61R:	102cm
L42M61R:	107cm
L46M61R:	116cm

精密座舱的总尺寸 (D×W×H):

L37M61R:	947×696×250 (mm)
L40M61R:	1058×745×270 (mm)
L42M61R:	1058×745×270 (mm)
L46M61R:	1150×818×273 (mm)

带底座整机重量: L37M61R:	约23kg
L40M61R:	约27kg
L42M61R:	约27.5kg
L46M61R:	约35kg

环境: 工作温度: 5°C-35°C

工作湿度: 20%-80%

储存温度: -15°C- 45°C

储存湿度: 10%-90%

接收标准: 470MHz 全频道有线电视 (DS1-57CH Z1-Z3&CH)

彩色制式: 国际制式TV: PAL D/K, I, B/G

AV: NTSC3.58, NTSC4.43, PAL

预调节目记忆量: 200个 (1-200)

状态提示方式: 屏幕提示

浏览状态提示: 屏幕菜单

屏幕提示语种: 中文, 英文

射频天线输入: 75Ω 不平衡

AV视频接口 (输入): 75Ω, 1.0Vp-p, RCA 端子

AV音频接口 (输入): 10kΩ, 0.5Vrms

# 外观图解及安装连接说明

## 1 主机面板

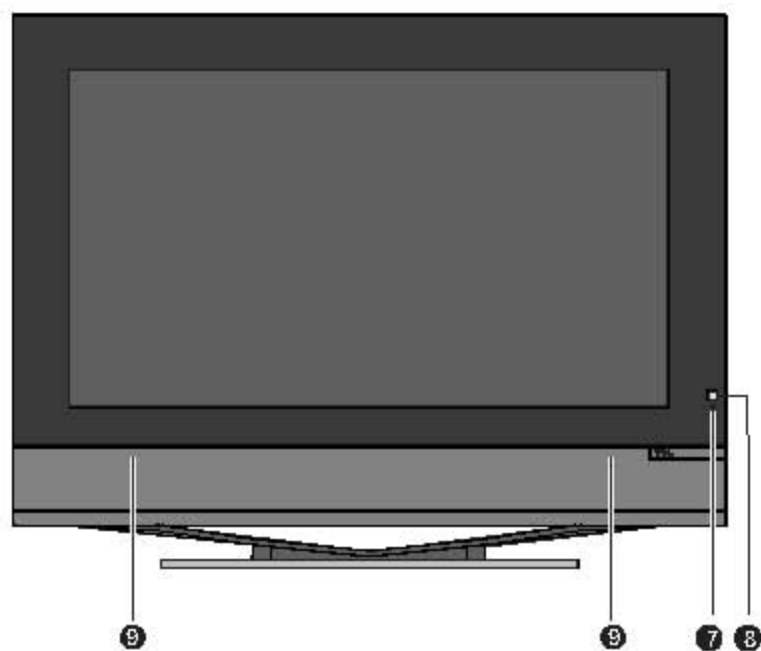

前面板示意图

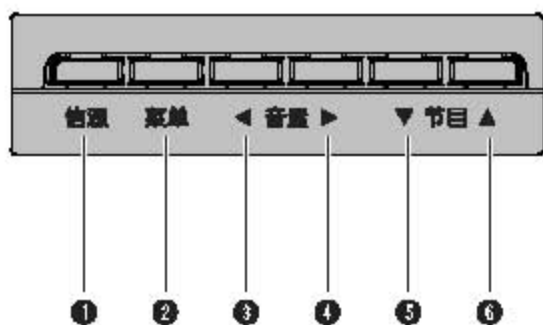

① 电源键

② 菜单键

③ 音量减键

④ 音量增键

⑤ 节目减键

⑥ 节目增键

⑦ 指示灯

⑧ 遥控接收窗

⑨ 左右喇叭

## 外观图解及安装连接说明

### 2 主机面板

M61系列机座面板前面如有增选选件，请以实物为准，本图只做端口功能解释示意

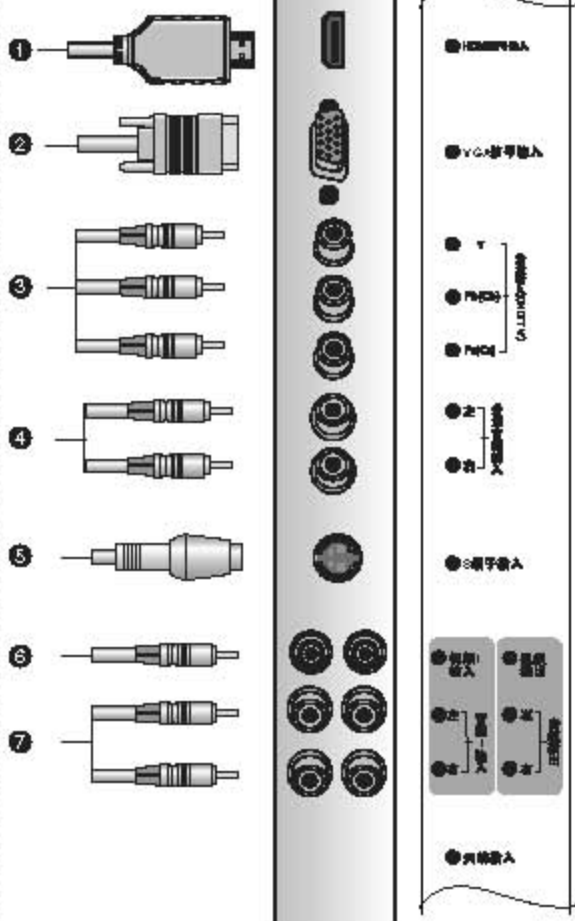
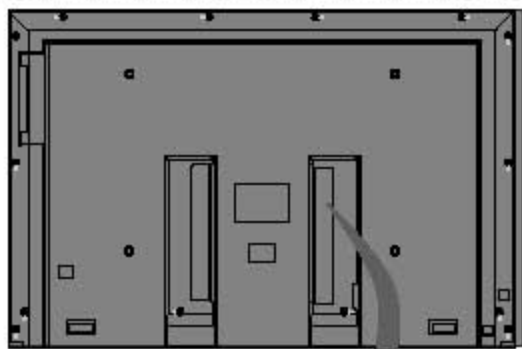

- HDMI信号输入：**用HDMI信号连接线连接至具有同样输出接口的设备（DVD、机顶盒等）
- VGA信号输入：**用VGA信号连接线连接至电脑主机上
- 分量信号+DTV输入：**将分量信号源（DVD、模拟影碟机、录像机或摄像机等）连接至分量信号输入端口
- 分量/VGA音频输入：**将分量音频信号（DVD、模拟影碟机、录像机或摄像机等）或VGA音频信号连接至分量音频信号输入端口
- S端子输入：**把S端子连接线连接至DVD、模拟影碟机、录像机或摄像机等设备上（S端子的声音输入共用视频1的音频1输入）
- 视频1输入：**把视频信号源（DVD、模拟影碟机、录像机或摄像机等）连接至视频输入端口  
**视频输出：**将视频输出信号连接至其他电视机的视频输入端口
- 音频1输入：**把音频信号源（DVD、模拟影碟机、录像机或摄像机等）连接至音频输入（左、右）端口  
**音频输出：**将音频输出（左、右）信号连接至其他电视机的音频输入端口

## 外观图解及安装连接说明

### 2 主机背板

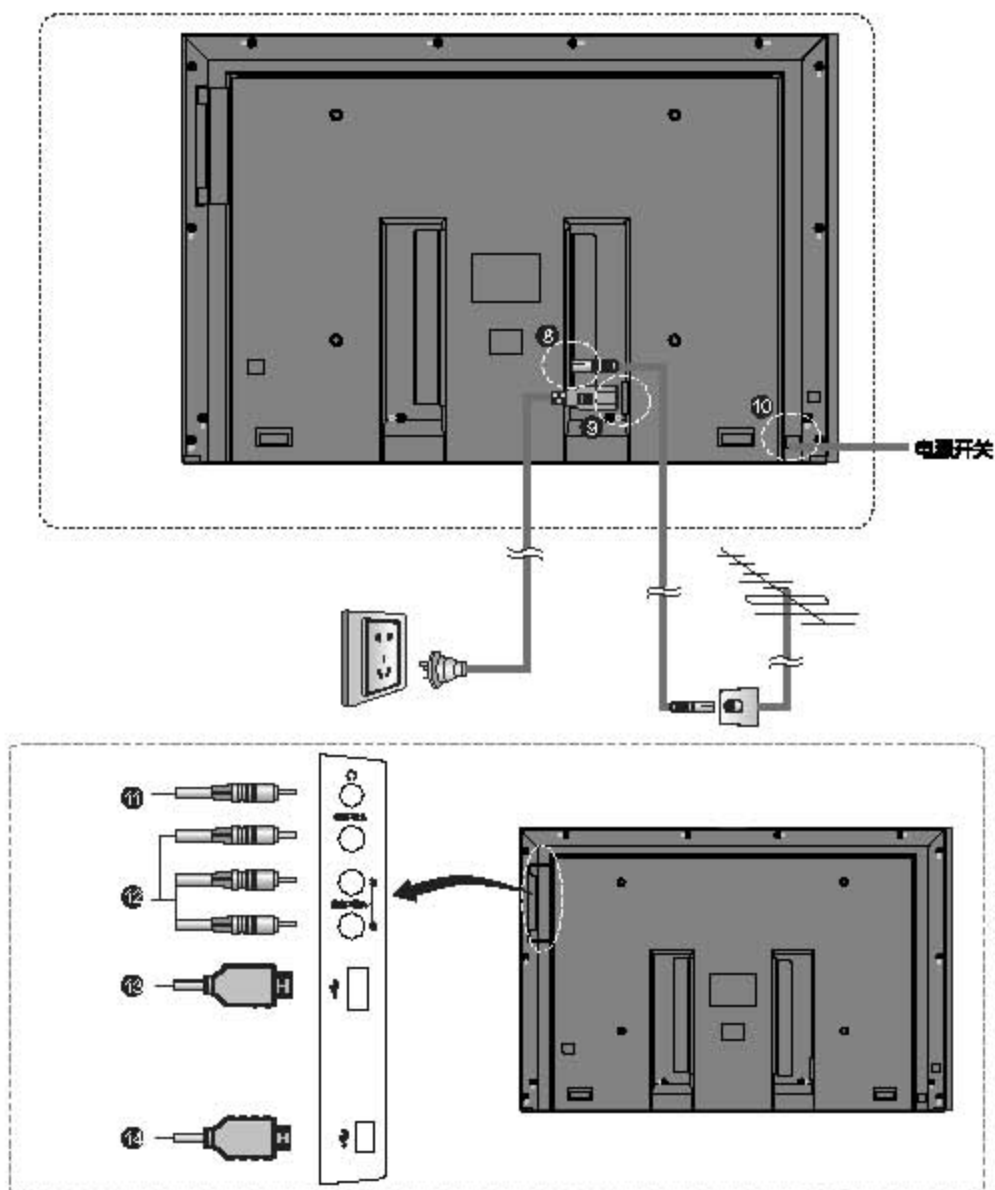

⑧ 天线输入：连接天线或 CATV 信号线

⑨ 交流电源：将市电220V电源连接至液晶电视机的电源接口

⑩ 电源开关：开启和关闭主机电源

⑪ 耳机接口：连接耳机

⑫ 视频/RGB输入：把视频/RGB信号源连接至视频/RGB输入接口

⑬ USB接口：连接USB设备（USB接口状态以实物为准）

⑭ 打印机接口：连接打印机设备

## 外观图解及安装连接说明

### 3 天线/有线电视的连接方法

一般常见的天线或有线电视信号接头有以下两种，接法如下图所示：

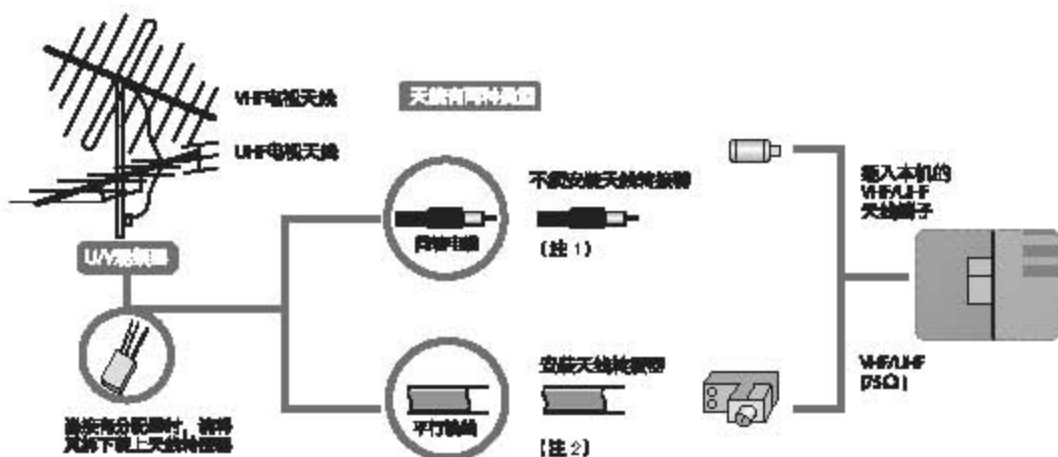

- ① 请将天线或有线电视插头与本机的天线端子连接。
- ② 如果您的天线不属于以上两种情况，或在安装时发现困难，请联络最近的经销商或电器行协助。

**注：**1、现行的室外天线或有线电视多已采用75Ω的圆形同轴电缆，建议您选用这种规格的连接线，可使信号达到最佳状况。  
2、扁平式的天线或室内天线，属于较旧式的设计，有时可能使收视信号不够理想。



# 遥控器按键说明

## 4 遥控器

### 遥控器图解

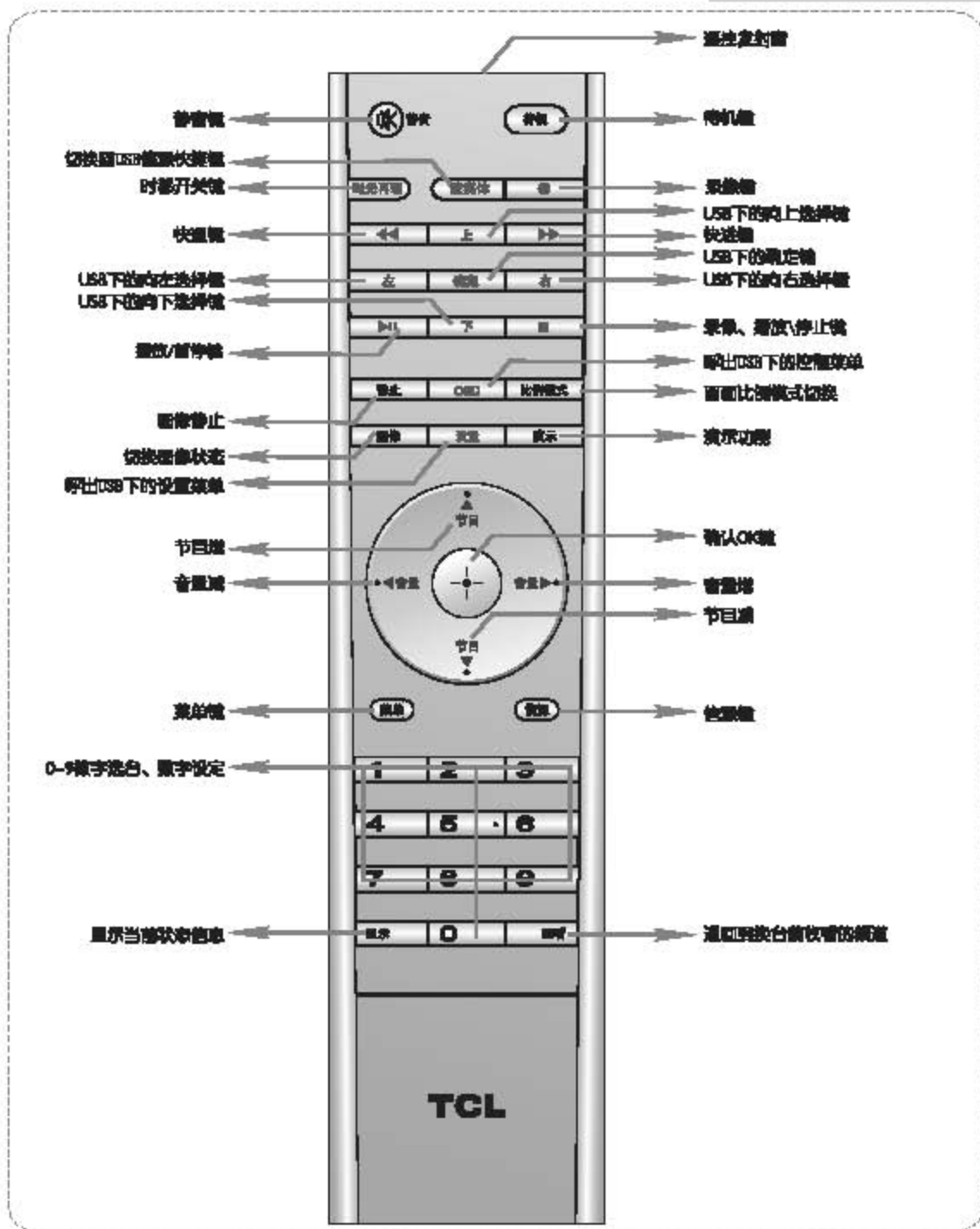

## 遥控器的使用注意事项

### 遥控器的使用请注意以下事项：

- ① 打开遥控器背面的电池盒盖，然后按电池盒内所标注的极性相应放入两节7号1.5V 电池，最后把电池盒盖盖上。
- ② 需将遥控器对准主机舱内的遥控器收音。若主机与遥控器之间有障碍物，遥控可能会失灵。
- ③ 为确保遥控器良好的操作性能，如发现操作不正常，请立即更换电池。
- ④ 不要将新、旧电池或不同型号的电池混合使用。
- ⑤ 电池电力微弱时会发生短路电脚现象，这会损坏遥控器。一旦发现电力微弱，应尽快更换电池。
- ⑥ 若长期不使用遥控器，请把电池取出，以免电池短路电脚。

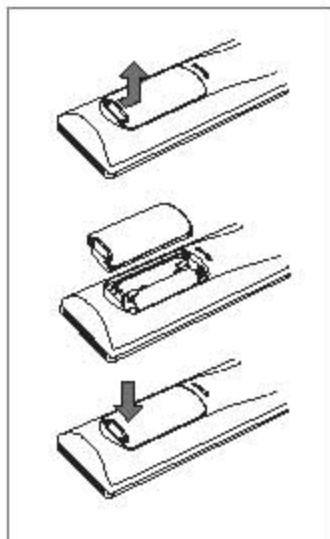

# 基本操作

在您打开电视机时，需要注意以下操作安全问题：

## ❶ 将电视机电源线连接至交流电源插座

M41系列电视机背板接口有细微差异，请以实物为准，本图只做基本连接演示示意

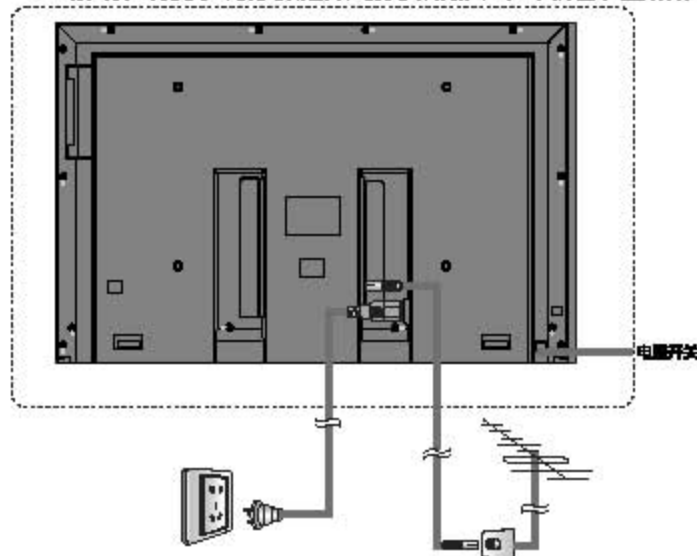

## ❷ 开机



按下电视机上的电源开关上的“T”键，打开电视机。“0”代表断开电源，“1”代表接通电源。



在开机状态下按下遥控器上的待机键，电视机进入待机状态，电视机上的指示灯为红色；在待机状态下按下遥控器上的待机键，电视机进入开机状态。

## ❸ 关机

按下遥控器上的“待机”键，电视机的待机，指示灯亮，此时，电视机进入待机状态，按下主机上的电源开关“0”键，可切断电视机的电源。



**注：如果很长时间不使用本机，那么请将交流电源线插头拔出插座。**

## ❹ 改变频道（音量）的简单初始操作



按下遥控器上的节目▲/▼键可切换频道（音量增/减请按音量▲/▼）



按下电视机上的节目▲/▼键可切换频道（音量增/减请按音量▲/▼）



按下遥控器上的数字键即可直接选择频道（按下节目号后需作停顿，电视机会自动转向该节目）

## 菜单功能

本机使用一个屏显菜单系统来引导您进行操作，下面介绍如何用最简单的相应按钮来操作屏显菜单系统以达到您满意的视听效果

### 1 最基本操作

- 1 按下遥控器/面板上的菜单键打开屏显主菜单。
- 2 要选中您所需要的菜单选项，按节目键/频道。
- 3 要进入所选择的菜单选项，按音量增键或确定键。
- 4 要返回到一个菜单选项，按菜单键。
- 5 要改变您所选择选项的设置，按音量增/减键或节目键/频道。
- 6 要关闭菜单，按菜单键。

**注：**机身上按键的使用，请参考遥控器的操作说明进行。

以下的操作流程图及图例基本上是在TV信号状态下的，如有例外将会特别注明

### 2 图像设置

**亮度-调节画面的背景亮度，一般与对比度配合使用**

- 1 按下遥控器的菜单键打开屏显主菜单。
- 2 按节目键/频道选择图像设置图标。
- 3 按下音量增键或确定键进入下一级菜单，按节目键/频道选择“亮度”选项。
- 4 按下音量增/减键进入调节状态，按音量增/减键调节所需亮度。
- 5 按下菜单键退出调节状态，再按下菜单键返回上一级菜单。

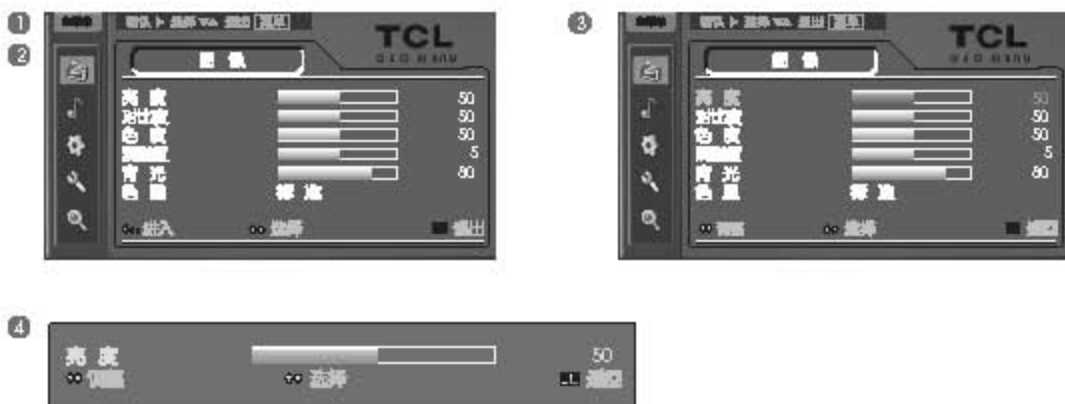
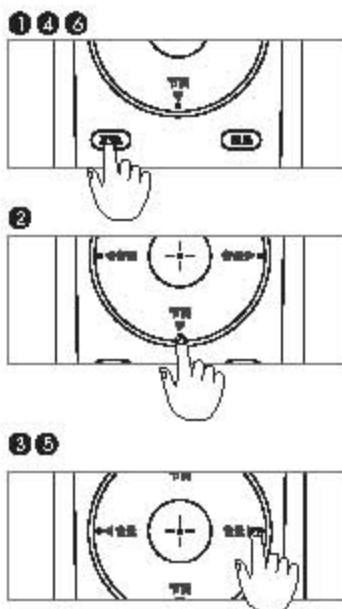

## 菜单功能

### 对比度-调节画面的黑白层次，适当的对比度可使画面清晰明亮

- 1 按下遥控器的菜单键开启屏幕主菜单。
- 2 按下节目增/减键选择图像设置图标。
- 3 按下音量增键或确认键进入下一级菜单，按节目增/减键选择“对比度”选项。
- 4 按下音量增/减键进入调节状态，按音量增/减键调节所需对比度。
- 5 按下菜单键退出调节状态，再按下菜单键返回上一级菜单。



### 色度-调节色彩的鲜艳度，饱和度

- 1 按下遥控器的菜单键开启屏幕主菜单。
- 2 按下节目增/减键选择图像设置图标。
- 3 按下音量增键或确认键进入下一级菜单，按节目增/减键选择“色度”选项。
- 4 按下音量增/减键进入调节状态，按音量增/减键调节所需色度。
- 5 按下菜单键退出调节状态，再按下菜单键返回上一级菜单。



### 清晰度-调节画面清晰度

- 1 按下遥控器的菜单键开启屏幕主菜单。
- 2 按下节目增/减键选择图像设置图标。
- 3 按下音量增键或确认键进入下一级菜单，按节目增/减键选择“清晰度”选项。
- 4 按下音量增/减键进入调节状态，按音量增/减键调节所需清晰度。
- 5 按下菜单键退出调节状态，再按下菜单键返回上一级菜单。



### 色调-调节画面色调（只有在NTSC制式下才有显示及可调）

- 1 按下遥控器的菜单键开启屏幕主菜单。
- 2 按下节目增/减键选择图像设置图标。
- 3 按下音量增键或确认键进入下一级菜单，按节目增/减键选择“色调”选项。
- 4 按下音量增/减键进入调节状态，按音量增/减键调节所需色调。
- 5 按下菜单键退出调节状态，再按下菜单键返回上一级菜单。

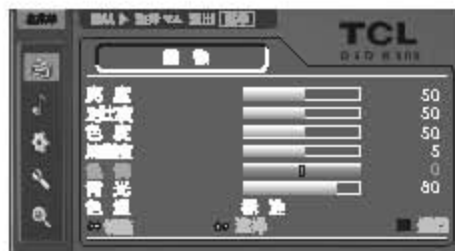

此为NTSC制式下的菜单，色调可调。

### 背光-调节液晶屏的背光亮度的

- 1 按下遥控器的菜单键开启屏幕主菜单。
- 2 按下节目增/减键选择图像设置图标。
- 3 按下音量增键或确认键进入下一级菜单，按节目增/减键选择“背光”选项。
- 4 按下音量增/减键进入调节状态，按音量增/减键调节所需背光亮亮度。
- 5 按下菜单键退出调节状态，再按下菜单键返回上一级菜单。



小窍门：背光调节得越低，机器越省电，建议在环境亮度较低时将背光调低。

## 菜单功能

### 色温-调节画面的冷暖感觉

- 1 按下遥控器的菜单键开启屏幕主菜单。
- 2 按下节目增/减键选择图像设置图标。
- 3 按下音量增或确认键进入下一级菜单，按节目增/减键选择“色温”选项。
- 4 按下音量增/减键进入调节状态，按音量增/减键选择所需的色温。有三种色温可以选择，分别为标准、冷色、暖色，冷色使整体色调显得偏蓝，暖色使整体色调显得偏红，标准色温介于两者之间。
- 5 按下菜单键退出调节状态，再按下菜单键返回上一级菜单。

### 3 声音设置

#### 音量-调节电视机的音量



- 1 按下遥控器的菜单键开启屏幕主菜单。
- 2 按下节目增/减键选择声音设置图标。
- 3 按下音量增或确认键进入下一级菜单，按节目增/减键选择“音量”选项。
- 4 按下音量增/减键进入调节状态，按音量增/减键调节所需音量。
- 5 按下菜单键退出调节状态，再按下菜单键返回上一级菜单。

#### 平衡-调节左右喇叭声音大小比例

- 1 按下遥控器的菜单键开启屏幕主菜单。
- 2 按下节目增/减键选择声音设置图标。
- 3 按下音量增或确认键进入下一级菜单，按节目增/减键选择“平衡”选项。
- 4 按下音量增/减键进入调节状态，按音量增/减键调节所需的平衡值。
- 5 按下菜单键退出调节状态，再按下菜单键返回上一级菜单。

#### 音效-调节电视机的声音效果

- 1 按下遥控器的菜单键开启屏幕主菜单。
- 2 按下节目增/减键选择声音设置图标。
- 3 按下音量增或确认键进入下一级菜单，按节目增/减键选择“音效”选项。
- 4 按音量增/减键选择所需音效，有五种音效可以选择，分别是立体声、新闻、影院、音乐、自定义。
- 5 按下菜单键退出调节状态，再按下菜单键返回上一级菜单。

#### 均衡-显示当前音效设置中各个频率的比重，或调整自定义音效中各个频率的比重



注：调整均衡设置后，音效将自动变为自定义

- 1 按下遥控器的菜单键开启屏幕主菜单。
- 2 按下节目增/减键选择声音设置图标。
- 3 按下音量增或确认键进入下一级菜单，按节目增/减键选择“均衡”选项。
- 4 按下音量增或确认键进入调节状态，按音量增/减键选择频率，按节目增/减键调节幅度。
- 5 按下菜单键退出调节状态，再按下菜单键返回上一级菜单。

## 菜单功能

### 4 录像设置

#### 时光再现-时移功能打开或关闭

- ① 按下遥控器菜单键打开屏幕主菜单。
- ② 按下节目键/减键选择录像设置图标。
- ③ 按下音量增或减键确认键进入下一级菜单，按节目键/减键选择“时光再现”选项。
- ④ 按下音量增/减键选择开或关。
- ⑤ 按下菜单键返回上一级菜单。



#### 录制画质-录制节目时录制画质的选择

- ① 按下遥控器的菜单键打开屏幕主菜单。
- ② 按下节目键/减键选择录像设置图标。
- ③ 按下音量增或减键确认键进入下一级菜单，按节目键/减键选择“录制画质”选项。
- ④ 按下音量增/减键选择录制画质。
- ⑤ 按下菜单键返回上一级菜单。

#### 录制信源-定时录制信源的选择

- ① 按下遥控器的菜单键打开屏幕主菜单。
- ② 按下节目键/减键选择录像设置图标。
- ③ 按下音量增或减键确认键进入下一级菜单，按节目键/减键选择“录制信源”选项。
- ④ 按下音量增/减键选择录制信源。
- ⑤ 按下菜单键返回上一级菜单。

#### 录制频道-当录制信源为“TV”时，选择相应的录制频道

- ① 按下遥控器的菜单键打开屏幕主菜单。
- ② 按下节目键/减键选择录像设置图标。
- ③ 按下音量增或减键确认键进入下一级菜单，按节目键/减键设定录制频道。
- ④ 按下音量增/减键选择录制频道。
- ⑤ 按下菜单键返回上一级菜单。

#### 录制时长-定时录制的长度选择

- ① 按下遥控器的菜单键打开屏幕主菜单。
- ② 按下节目键/减键选择录像设置图标。
- ③ 按下音量增或减键确认键进入下一级菜单，按节目键/减键选择“录制时长”选项。
- ④ 按下音量增/减键设定录制时间的长度。
- ⑤ 按下菜单键返回上一级菜单。

注：如果定时录制时间设置为0000时，则定时录制不能启动，每次录制总时长不能超过240分钟。

### 录制时间-定时录制开始的时间的设定

- 1 按下遥控器菜单键开启屏幕主菜单。
- 2 按下节目键/功能键选择录像设置图标。
- 3 按下音量增键确认键进入下一级菜单，按节目键/功能键选择“录制时间”选项。
- 4 按下音量增键进入调节状态，按下音量增/减键选择要设定的时间值。
- 5 按节目键/功能键调节该时间的值。
- 6 按下确认键退出调节状态，再按下菜单键返回上一级菜单。

注：录制时间为原的时间，只能设置为当前时间以后的时间。

### 启动录制-定时录制是否启动的开关

- 1 按下遥控器的菜单键开启屏幕主菜单。
- 2 按下节目键/功能键选择录像设置图标。
- 3 按下音量增键确认键进入下一级菜单，按节目键/功能键选择“启动录制”选项。
- 4 按下音量增/减键选择要“启动”或“取消”。
- 5 按下菜单键返回上一级菜单。

## 5 功能设置

### 时钟设置-当前时间的设定

- 1 按下遥控器菜单键开启屏幕主菜单。
- 2 按下节目键/功能键选择功能设置图标。
- 3 按下音量增键确认键进入下一级菜单，按节目键/功能键选择“时钟设置”选项。
- 4 按下音量增键进入下一级菜单，按音量增/减键选择需要的时间项。
- 5 按下节目键/功能键增减数值。
- 6 按下确认键退出调节状态，再按下菜单键返回上一级菜单。

注：时钟设置完成后，将由机内电池保持，用户开关机不受影响。





## 菜单功能

### 定时-定时开关机及开机频道、频道的设定

- 按下遥控器的菜单键打开屏幕主菜单。
- 按下节目键/功能选择功能图标。
- 按下音量键或确认键进入下一级菜单，按节目键/功能选择“时钟设置”选项。
- 按下音量键或确认键进入下一级菜单，按节目键/功能选择“定时”选项。
- 按下音量键或确认键进入下一级菜单，按节目键/功能选择需要设定选项。
- 按下音量键或确认键进入调节状态，按节目键/功能或音量键/频道修改需要的设定。
  - 定时开机
  - 开机时间
  - 开机频道
  - 开机频道
  - 定时关机
  - 关机时间
- 按下确认键退出调节状态，再按下菜单键返回上一级菜单。



① ② ③ ④

⑤ ⑥ ⑦ ⑧

⑨ ⑩

⑪ ⑫

⑬ ⑭

⑮ ⑯

⑰ ⑱

⑲ ⑳

㉑ ㉒

㉓ ㉔

㉕ ㉖

㉗ ㉘

㉙ ㉚

㉛ ㉜

㉝ ㉞

㉟ ㊱

㊲ ㊳

㊴ ㊵

㊶ ㊷

㊸ ㊹

㊺ ㊻

㊼ ㊽

㊾ ㊿

定时开机有三种选择，分别为关、单次、每日

定时关机有三种选择，分别为关、单次、每日

按节目键/功能键选择所需开机时间

按节目键/功能键选择所需关机时间

按音量键/功能键选择定时开机频道

如果开机频道是TV，则此处可以设置开机后的频道

### 日历-浏览日期

- 按下遥控器的菜单键打开屏幕主菜单。
- 按下节目键/功能选择功能图标。
- 按下音量键或确认键进入下一级菜单，按节目键/功能选择“时钟设置”选项。
- 按下音量键或确认键进入下一级菜单，按节目键/功能选择“日历”选项。
- 按下音量键或确认键进入调节状态，按音量键/功能选择更改项，按节目键/功能键或数值。
- 按下 确认键退出调节状态，再按下菜单键返回上一级菜单。



注：退出“日历”功能，系统会自动恢复为时钟项的日期

### 高级设置

#### 降噪-调节画面降噪的大小

- 按下遥控器的菜单键打开屏幕主菜单。
- 按下节目键/功能选择“功能”选项。
- 按下音量键或确认键进入下一级菜单，按节目键/功能选择“高级设置”选项。
- 按下音量键或确认键进入下一级菜单，按节目键/功能选择“降噪”选项，按音量键/功能键设定需要的大小。
- 按菜单键返回上一级菜单。



### 亮彩滤镜-画质提升的对比演示

- 1 按下遥控器的菜单键开启屏幕主菜单。
- 2 按下节目键/功能键选择“应用”选项。
- 3 按下音量增或减键进入下一级菜单，按节目键/功能键选择“高级功能”选项。
- 4 按下音量增或减键进入下一级菜单，按节目键/功能键选择“亮彩滤镜”选项，按音量增/减键选定演示的方式。
- 5 按菜单键退出上一级菜单。

### 菜单语言-选择菜单语言

- 1 按下遥控器的菜单键开启屏幕主菜单。
- 2 按下节目键/功能键选择功能图标。
- 3 按下音量增或减键进入下一级菜单，按节目键/功能键选择“菜单语言”选项。
- 4 按音量增/减键选择您需要的语言，有两种模式可以选择，分别为中文、English。
- 5 按下菜单键退出调节状态并返回上一级菜单。

### 菜单透明度-调节菜单的透明度

- 1 按下遥控器的菜单键开启屏幕主菜单。
- 2 按下节目键/功能键选择功能图标。
- 3 按下音量增或减键进入下一级菜单，按节目键/功能键选择“菜单透明度”选项。
- 4 按下音量增/减键调整到您需要的透明度。
- 5 按下菜单键退出调节状态并返回上一级菜单。

### 菜单位置-调节菜单在屏幕上的位置

- 1 按下遥控器的菜单键开启屏幕主菜单。
- 2 按下节目键/功能键选择功能图标。
- 3 按下音量增或减键进入下一级菜单，按节目键/功能键选择“菜单位置”选项。
- 4 按下音量增或减键进入调节状态，按音量增/减键选择您需要的菜单位置，有五个位置可以选择，分别是中心、左上、右上、右下、左下。
- 5 按下菜单键退出调节状态并返回上一级菜单。

### 出厂设置-恢复工厂默认值

- 1 2 同上
- 3 按下音量增或减键进入下一级菜单，按节目键/功能键选择“出厂设置”选项。
- 4 按下音量增或减键进入调节状态，按节目键/功能键选择“是”或“否”。
- 5 按下音量增或减键执行相应操作。
- 6 按下菜单键退出调节状态并返回上一级菜单。

## 菜单功能

### 6 搜台设置（只有在TV信号下可用）

节目号—显示当前台号并可实现切换频道操作

- 1 按下遥控器的菜单键开启屏幕主菜单。
- 2 按下节目增/减键选择“搜台”图标。
- 3 按下音量增或确认键进入调节状态。按音量增/减键切换频道。



彩色制式—选择视频信号制式，中国大部分地区TV信号下请设置为PAL

- 1 按下遥控器的菜单键开启屏幕主菜单。
- 2 按下节目增/减键选择搜台图标。
- 3 按下音量增或确认键进入下一级菜单。按节目增/减键选择“彩色制式”选项。
- 4 按音量增/减键调整到需要的制式。
- 5 按下菜单键退出调节状态。再按下菜单键返回上一级菜单。

NTSC-M	●	有四种彩色制式可选，分别是PAL、NTSC-M、NTSC-4.43、自动。
PAL	●	
NTSC-4.43	●	注：根据具体支持的制式并选择相应技术标准。
NTSC-4.43	●	

声音制式—选择伴音制式

- 1 按下遥控器的菜单键开启屏幕主菜单。
- 2 按下节目增/减键选择搜台图标。
- 3 按下音量增或确认键进入下一级菜单。按节目增/减键选择“声音制式”选项。
- 4 按下音量增/减键选择需要的制式。
- 5 按下菜单键退出调节状态。再按下菜单键返回上一级菜单。

DK	●	有四种声音制式可选，分别是DK、I、B/G、M，中国大部分地区为DK制或I制
I	●	
B/G	●	
M	●	

自动搜台—进入自动搜台功能

- 1 按下遥控器的菜单键开启屏幕主菜单。
- 2 按下节目增/减键选择搜台设置图标。
- 3 按下音量增或确认键进入下一级菜单。按节目增/减键选择“自动搜台”选项。
- 4 按下音量增或确认键进入自动搜台状态。
- 5 按下菜单键退出搜台状态。



### 手动搜台-进入手动搜台功能

- 1 按下遥控器的菜单键开启屏保主菜单。
- 2 按下节目增/减键选择搜台设置图标。
- 3 按下音量增或减键进入下一级菜单，按节目增/减键选择“手动搜台”选项。
- 4 按下音量增或减键进入手动搜台，再按音量增/减键进行搜台，搜到台后会自动停止，按确认键保存。
- 5 按下菜单键退出调节状态，再按下菜单键返回上一级菜单。



### 微调-进入微调功能

- 1 按下遥控器的菜单键开启屏保主菜单。
- 2 按下节目增/减键选择搜台设置图标。
- 3 按下音量增或减键进入下一级菜单，按节目增/减键选择“微调”选项。
- 4 按下音量增或减键进入调节状态，按音量增/减键进行微调。
- 5 按下菜单键退出调节状态，再按下菜单键返回上一级菜单。



### 频道编辑-实现频道互换或跳跃功能

#### 互换-进入互换功能

- 1 按下遥控器的菜单键开启屏保主菜单。
- 2 按下节目增/减键选择搜台设置图标。
- 3 按下音量增或减键进入下一级菜单，按节目增/减键选择“频道编辑”选项。
- 4 按下音量增或减键进入调节状态，按节目增/减键选择目标台号。
- 5 按音量增/减键改变台号。
- 6 按节目增/减键选择“互换”功能。
- 7 按音量增/减键选择“是”或“否”。
- 8 按下菜单键退出调节状态，再按下菜单键返回上一级菜单。



#### 跳跃-进入台号跳跃功能

- 1 按下遥控器的菜单键开启屏保主菜单。
- 2 按下节目增/减键选择搜台设置图标。
- 3 按下音量增或减键进入下一级菜单，按节目增/减键选择“频道编辑”选项。
- 4 按下音量增或减键进入下一级菜单，按节目增/减键选择“跳跃”功能。
- 5 按音量增/减键选择“是”或“否”。
- 6 按下菜单键退出调节状态，再按下菜单键返回上一级菜单。

## 菜单功能

### 7 几何调整 (只在VOA/Type模式下才有此功能, 可调节的项跟具体机型及背光灯色会有所不同)

#### 图像位置-改变画面水平和垂直位置

- 1 按下遥控器的菜单键开启屏幕主菜单。
- 2 按下节目键/功能选择几何调整图标。
- 3 按下音量增键进入下一级菜单, 按节目键/功能选择“图像位置”选项。
- 4 按下音量增键进入调节状态, 按节目键/功能或音量增/减键调整画面位置。
- 5 按下菜单键退出调节状态, 再按下菜单键返回上一级菜单。



#### 相位-调整A/D的采样相位

- 1 按下遥控器的菜单键开启屏幕主菜单。
- 2 按下节目键/功能选择几何调整图标。
- 3 按下音量增键进入下一级菜单, 按节目键/功能选择“相位”选项。
- 4 按下音量增/减键进入调节状态, 按音量增/减键调整相位。
- 5 按下菜单键退出调节状态, 再按下菜单键返回上一级菜单。



#### 时钟-调整画面的宽度

- 1 按下遥控器的菜单键开启屏幕主菜单。
- 2 按下节目键/功能选择几何调整图标。
- 3 按下音量增键进入下一级菜单, 按节目键/功能选择“时钟”选项。
- 4 按下音量增/减键进入调节状态, 按音量增/减键调整画面。
- 5 按下菜单键退出调节状态, 再按下菜单键返回上一级菜单。



注意: 当画面边缘有黑地方发点时, 应将相位、时钟配合调整或使用“自动调整”。

#### 自动调整-自动调整屏幕显示到最佳状态

- 1 按下遥控器的菜单键开启屏幕主菜单。
- 2 按下节目键/功能选择几何调整图标。
- 3 按下音量增键进入下一级菜单, 按节目键/功能选择“自动调整”选项。
- 4 按下音量增键进入自动调节状态, 屏幕出现自动调整菜单, 调整过程中自动消失。

注意: 1、自动调整时应使用纯白的画面, 画面最外圈一圈像素不应为黑色。  
2、对于某些特殊信号, 机器无法自动找到合适的参数, 此时请手动调整选项。

# USB功能

## 1 基本操作:

- 1 右键实现进入下一级菜单、目录或选择文件。
- 2 左键实现返回上一级菜单、目录。
- 3 确定键实现新建文件或确认。
- 4 OSD键实现显示/隐藏功能子菜单。
- 5 设置键进入系统设置菜单。
- 6 “=”键实现光标在主菜单界面和文件目录之间的切换。

## 信源-选择USB信源

- 1 按下遥控器或面板上的“信源”键打开信源菜单。
- 2 按下节目键/箭键选择“USB”选项。
- 3 按下音量增键选择“USB”，屏幕显示USB菜单界面。
- 4 按下遥控器上的USB功能键进行USB功能下的各项操作。

注：按遥控器上的“遥控器”键可实现快速切换到USB信源。



按下节目键/箭键选择USB选项  
按下音量增键确认选择

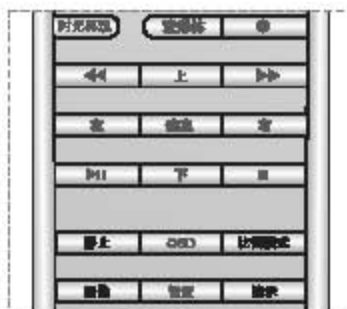

注：USB功能键由“>|、上、左、确定、右、下、=、<<、>>、OSD、设置”组成。

## 2 所有可识别文件

- 1 在主菜单界面按“左、右”键将光标移到“文件夹”上，选择图片，按“确定”键进入。
- 2 按屏幕提示通过“上、下、左、右”键和“确定”键进入各级子文件夹。
- 3 选择所要播放的图片或音、视频文件，按“确定”键后即可从当前文件开始自动播放相应的文件。



- 注：1、主菜单选择所有可识别文件类型，则文件目录中所有可支持的文件均能显示。
- 2、若所选择的文件夹中既有音乐，又有图片时，则进入“混合”播放方式，即图片和音乐同时播放。

主菜单分为“所有可识别文件、图片、音乐、电影、录像视频”五个功能部分

## USB功能

### 3 图片

#### A、选择图片



- 1 在主菜单界面按“左、右”键将光标移到“”上，选择图片，按“确定”键进入。
- 2 按屏幕提示通过“上、下、左、右”键和“确定”键进入各级子文件夹。
- 3 直到出现图片文件可选，按“确定”键后即可从当前文件开始自动播放图片。

注：1、非图片文件，屏幕不会显示文件信息

2、文件夹内容以用户实际U盘内容为准

3、此功能状态下只能识别U盘中的图片文件，其他类型的文件不显示

#### B、图片播放功能的使用



- 1 默认设置：图片按顺序播放模式循环播放同一级文件夹中的所有图片。
- 2 软件播放过程中的微量控制说明：
  - a、暂停：按“”键一次即可实现暂停，再按“”键，可以继续刚才的播放过程
  - b、停止播放：按“”键可以退出图片播放
- 3 图片播放子菜单：要对图片进行播放设置，需要通过图片播放子菜单来实现。按“OSD”键即可在图片正下方显示出“图片播放子菜单”，再次按“OSD”键将隐藏该菜单。通过图片播放子菜单，可以实现播放/暂停、停止即退出播放图片功能、顺时针旋转、打印图片，还可以选择多图模式和手动选择播放上一张或下一张图片。图片播放子菜单的功能键说明如下图所示，子菜单下方为图片信息栏。通过方向键和“确定”键，便可选择并实现相应功能。图片播放并弹出OSD菜单。



- 4 顺时针旋转：旋转功能可以在图片播放和暂停的状态下改变方向，但在播放时使用的话，播放会自动暂停。
- 5 多图显示模式：即一屏上同时显示12张图片。显示方式是显示从当前所选图片到同一目录下之后的所有图片。如果所显图片超过12张，可按菜单中的下一张和上一张图片功能键进行翻页操作。当一屏图片被翻完显示完以后，在子菜单不显示的状态下还可以通过操作方向键对图片进行选择播放。
- 6 前一张、后一张：此功能可以让用户在正常显示模式下手动选择所要显示的图片。

### 4 音乐

#### A、选择音乐

- 1 在USB主菜单界面按“”键，再按左右键，将光标移到“”，选择音乐。
- 2 按“上、下、左、右”键和“确定”键进入各级子文件夹。
- 3 直到出现音乐文件可选，高亮要播放的音乐文件，按“确定”键播放此音乐文件。

### B、音乐播放功能的使用

- ① 默认设置：音乐按照正常模式顺序播放同一级文件夹中的所有音乐文件一次。
- ② 音乐播放子菜单：要对音乐进行播放设置，需要通过音乐播放子菜单来实现。按“OSD”键即可在屏幕正下角显示出音乐播放子菜单，再次按“OSD”键将隐藏菜单。

音乐播放子菜单的功能键与视频播放子菜单相似。通过方向键和“确定”键，便可选择并实现相应功能。

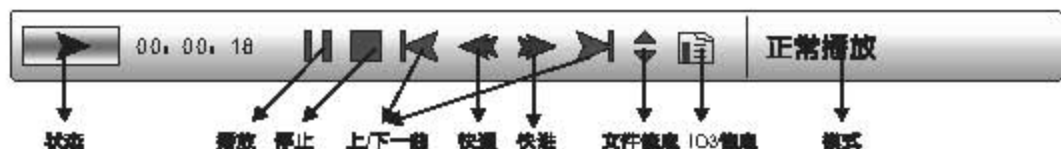

英文曲：广岛之恋.MP3  
音频类型：MP3  
采样率：44.1KHz  
声道：2  
比特率：128Kbps  
文件大小：4961KB



给我渴望的故事

- ③ 快进/快退：快进和快退均有4级，当达到4级后再继续快进/快退，系统将回到默认的正常播放速度。
- ④ 上一曲、下一曲：可以手动切换所要播放的音乐。
- ⑤ 播放模式：有三种模式：正常播放、目录重复、文件重复。模式状态会在播放状态栏中显示。  
正常播放：顺序播放同一级文件夹中的所有音频文件一次。  
目录重复：对所选择播放的音频文件的所在目录下的所有音频文件进行循环播放。  
文件重复：对所选择播放音频文件进行重复播放。
- ⑥ 说明：音乐文件的播放也有一定的限制：码率和采样率，当超过限制时，系统将无法播放并退出播放，回到文件目录界面。



## USB功能

### 5 电影

#### A、选择电影

- ① 在USB主菜单界面按“m”，再按“左右”键，将光标移到“”，选择电影。
- ② 按“上、下、左、右”和“确定”键进入各级文件夹。
- ③ 直到出现电影文件可选，高亮要播放的电影文件夹，按确定即可播放电影文件。

#### B、播放功能的使用

- ① 默认设置：电影按照正常模式顺序播放同一级文件夹中的所有电影文件一次。
- ② 电影播放子菜单：要对电影进行播放设置，需要通过电影播放子菜单来实现。

按“OSD”键可在屏幕正下方显示“电影播放子菜单”，再次按“OSD”键将画面返回菜单。

通过电影播放子菜单，可以选择播放/暂停、停止、快进/快退、放大/缩小、手动选择播放上一级或下一级电影、字幕选择、声道设置和播放模式这些功能。电影播放子菜单的功能键说明如下图所示，通过方向键和“确定”键，便能选择并实现相应功能。

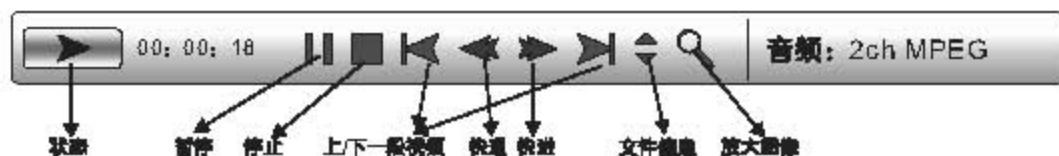

- ③ 快进/快退：快进和快退均有4级，当达到4级以后再继续快进/快退，系统将回到默认的正常播放速度。
- ④ 放大：放大功能具有4级，当达到4级以后再继续放大，系统将回到正常视频大小。在播放和暂停的状态下都可以使用放大功能。注意，有些视频因其本身内部设置，不能放大或放大级没有4级。
- ⑤ 上一级、下一级：可以手动切换所要播放的电影。
- ⑥ 字幕：系统支持四种格式的字幕文件：.ssa、.srt、.sub、.smi 和 .sami 这几种。字幕文件必须与视频文件同名并在同一目录下，不然无法播放。系统会自动选择一个字幕文件播放。

### 6 录制视频

#### A、录制视频文件的命名

按日期、时间、序号.rec，如本系统不支持大于2G的文件，录制文件大于2G时，会自动按序号生成另一个录制文件。

#### B、选择录制视频

- ① 在USB主菜单界面按“m”键，再按左右键，将光标移到“”，选择录制视频。
- ② 按“上、下、左、右”键和“确定”键进入各级子文件夹。
- ③ 直到出现录制视频可选，高亮要播放的录制文件，按“确定”键播放此音乐文件。

### C、录制视频播放功能的使用

- ① 默认设置：录制视频播放正常模式顺序播放同一组文件夹中的所有录制文件一次。
- ② 录制视频播放子菜单：要对录制视频进行播放设置，需要通过录制视频播放子菜单来实现。

按“OSD”键即可在屏幕正下方显示出“录制视频播放子菜单”，再按“OSD”键将隐藏该菜单。

通过录制视频播放子菜单，可以选择播放/暂停、停止、快进/快退、放大视频、手动选择播放上一段或下一段视频、声道设置和播放模式这些功能。录制视频播放子菜单的功能说明如下图所示，通过方向键和“确定”键，便能选择并实现相应功能。

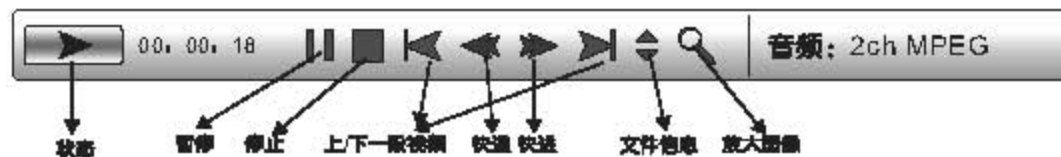



### D、使用文件操作功能

通过上下键和左右键选择需要复制的文件。

按“OSD”键一次，即出现了文件操作子菜单如下图所示。



- ① 复制文件：按“向上”和“向下”键来选择要复制的文件后再按右键确认，当文件前面出现，即表明文件已被复制成功。如果文件前面没有，说明没有复制好文件。
- ② 粘贴文件：文件复制成功后，通过上下键和左右键选择目的路径，再按“OSD”弹出文件操作子菜单，选择粘贴即能实现粘贴。



注意：粘贴功能在没有复制过文件时，处于被屏蔽状态；如果目标文件夹内与被粘贴文件同名的文件，系统会提示“文件已存在！”另外，当所要粘贴的硬盘、USB 等存储设备的容量不足时，系统也会给出相应提示，并停止粘贴。此时再按“确定”键关掉提示。还有当屏幕存储设备在写保护状态时，也会出现相应的错误提示。

- ③ 删除文件：按“向上”和“向下”键来选择要删除的文件后再按右键确认，再按“OSD”键弹出文件操作子菜单，选择删除，按“确定”键则被选中文件将被删除。

## USB功能

### 7 时光再现功能（时移）

- 1 时光再现功能在TV、AV1、AV2、S-VIDEO信号下有效。
- 2 时光再现功能打开时，在屏幕右下角有“⏮”图标以示时光再现进行中。
- 3 按遥控器上的“时光再现”键，屏幕会出现“时光再现打开”或“时光再现关闭”提示。
- 4 “时光再现”打开时，在上述信号下可以随遥控器上的“◀”键或“▶”键进入时光再现。若按“◀”键则可以返回到播放的不超过30分钟之内的内容。若按“▶”键则进入暂停状态，再次按下“▶”键开始播放。
- 5 如遇到正在播放的内容，可按“▶▶”键直至与播放内容同步，或按“■”键结束“时光再现”。

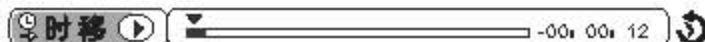

### 8 录制功能

- 1 录制功能在TV、AV1、AV2、S-VIDEO信号下有效。
- 2 录制功能打开时，在屏幕右下角有一个“●”闪烁以示“录制中”。
- 3 实时录制：按遥控器上的“●”键录制当前画面的内容，按“■”键结束录制。
- 4 定时录制：按菜单中的“录制”项设置可实现定时录制。定时录制过程中可按“■”键结束录制。

- 注：1、定时录制时到定的前一分钟，屏幕会提示“一分钟后开始定时录制”。
- 1、当定时录制画面设置为“TV”时，录制时画面会自动切换到预设的录制设备。
  - 1、定时录制时，如果按遥控器上的“待机”键，屏幕会提示是否待机仍继续录制，可以实现边录边下录制。
  - 1、如果在待机下自动定时录制时，为实现节能，待机时显示屏，指示灯会呈现红色和蓝色交替闪烁。录制结束后，恢复待机状态，此时可按遥控器上的待机键开白显示屏，进入开机状态。

### 9 设置功能

按遥控器上的“设置”键，出现如下界面。

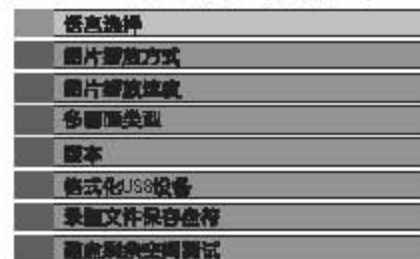

#### A、语言选择

- 1 按“上”、“下”键到“语言选择”项。
- 2 按“确定”或“右”键进入下一级菜单。
- 3 按“上”、“下”键到要选择的项，按“确定”键选定。
- 4 按“左”键返回上一级菜单。

#### B、图片播放方式

- 1 按“上”、“下”键到“图片播放方式”项。
- 2 按“确定”或“右”键进入下一级菜单。
- 3 按“上”、“下”键到要选择的项，按“确定”键选定。
- 4 按“左”键返回上一级菜单。



## USB功能

### C、图片播放速度

- 1 按“上”、“下”键转到“图片播放速度”项。
- 2 按“确定”或“右”键进入下一级菜单。
- 3 按“上”、“下”键选择要选择的项，按“确定”键确定。
- 4 按“左”键返回上一级菜单。



### D、多画面类型

- 1 按“上”、“下”键转到“多画面类型”项。
- 2 按“确定”或“右”键进入下一级菜单。
- 3 按“上”、“下”键选择要选择的项，按“确定”键确定。
- 4 按“左”键返回上一级菜单。



### E、版本

- 1 按“上”、“下”键转到“版本”项。
- 2 按“确定”或“右”键将当前软件版本信息和发布日期。
- 3 按“左”键返回上一级菜单。

Dist549.TEST811 DEMO  
Jan 8 2007

### F、格式化USB设备

- 1 按“上”、“下”键转到“格式化USB设备”项。
- 2 按“确定”或“右”键将出现一界面，如图：
- 3 按“左”、“右”键将光标移动到“是”，按“确定”进行格式化操作，并出现如下提示框：

正在格式化中，请勿断电

- 4 格式化完成将返回上一级菜单。

确认要格式化USB设备?

是

否

### G、录制文件保存盘符

- 1 按“上”、“下”键转到“录制文件保存盘符”项。
- 2 按“确定”或“右”键进入下一级菜单。
- 3 按“上”、“下”键选择要保存的盘符，按“确定”键确定该盘符。
- 4 按“左”键返回上一级菜单。



### H、磁盘剩余空间测试

- 1 按“上”、“下”键转到“磁盘剩余空间测试”项。
- 2 按“确定”或“右”键将出现测试及结果相关信息。

当前盘符: D  
刻录质量: 低  
磁盘剩余空间: 18004M  
可录时间: 600Minute

### 注意:

1. 录制过程中或播放流媒体文件时, 不要拔下外部USB设备, 否则可能会导致USB文件系统破坏或设备受损。
2. 录制过程中不可改变输入信号的制式, 否则会出现录制画面图像异常。
3. 对于某些非标准的USB储存设备, 可能出现无法识别的状况, 请更换为标准设备。

4. 系统可以播放的流媒体文件有3种, 分别是: 图片、视频和音频。

具体而言, 系统所能支持的文件格式如下所示。

文件类别(支持的文件格式)为:

图片: gif、jpeg、bmp、png、tiff(非压缩格式);

视频: mpeg系列, 主要包括: avi、mpeg、dat、div等;

音频: mp3、wma、wav;

字幕: 音频系统支持的字幕文件为: .lrc; 视频系统支持四种格式

的字幕文件: .ssa、.ert、.sub、.smi 即 .cam 这几种。

字幕文件必须与视频文件同名并在同一目录下, 不然无法播放, 系统自动选择一个字幕文件播放。

其中需要指出的是, 系统对每一种播放文件的格式都有一定的限制, 如超过限制的话播放将会出错;

对于图片文件, 能够显示的最大像素为 3500 万像素左右。

对于视频文件, 能够播放的最大码率是 10Mbps。

对于音频文件, 能够播放的最大码率是MP3为320Kbps, 采样率44Khz, WMA为192Kbps, 采样率为 48Khz。

### 5. 常见问题

在使用本系统的过程中, 会遇到一些问题, 原因有各种各样的, 在此列出常见问题以供参考:

- (1) 各种文件播放的问题: 当相应文件的参数, 如图片的像素、视频音频文件的码率和音频文件的采样率超过系统限制以及视频文件的解码格式不符, 系统无法解码时, 系统将无法播放。
- (2) 打印功能问题: 支持带PictBridge协议的Mini-USB型接口的打印机, 由于接线错误, 或者打印机处在不能工作状态可能引起打印问题的, 本机只支持JPG格式文件的打印。
- (3) 字幕显示问题: 这个问题可能是因为字幕文件没有与视频文件同名或处在同一目录下, 或被字幕文件的格式系统不支持。
- (4) 歌词显示问题: 这个问题可能是因为歌词文件没有与音频文件同名或处在同一目录下, 或被字幕文件的格式系统不支持。
- (5) 粘贴问题: 请查看目标存储设备容量是否足够或者设备是否处在写保护状态。
- (6) 删除问题: 请查看所使用的存储设备是否处在写保护状态。
- (7) 热插拔问题: 请不要在系统读取和传输数据、打印机打印过程中拔掉连接, 这样可能会导致系统或设备出现问题。
- (8) 在使用移动硬盘、数码相机和照相机过程中, 请注意设备电源, 如果电量不足或不稳定的话, 在播放或文件操作过程中会出现错误, 系统会返回主界面, 并无法对这些设备进行操作, 若出现此种情况请重启电源设备, 或拔出线缆再重新插入, 并确保其电源正常。
- (9) 支持标准USB1.1和USB2.0接口传输协议数码设备, 如U盘、MP3、移动硬盘等, USB设备的文件格式必须是FAT或FAT32格式, 不支持NTFS格式。

## 快捷操作及部分实用功能

### 1 图像

- 1 按下遥控器的图像键开启图像快捷菜单，第一次按下时显示当前的图像状态。
- 2 连续按图像键选择不同的图像效果，有四种图像可以选择，分别是明亮、标准、柔和、自定义。
- 3 停止调节后10秒钟快捷菜单消失。

### 2 比例模式

- 1 按下遥控器的比例模式键开启比例模式快捷菜单。
- 2 节目源/频道选择不同的比例模式，按音量增键或确认键选定该比例模式，有五种比例模式可以选择，分别是全屏、4:3、缩放1、缩放2、全屏。
- 3 停止调节后10秒钟快捷菜单消失。

### 3 静止

- 1 按下遥控器的静止键开启静止快捷菜单，同时也是打开了静止功能。
- 2 再次按下遥控器的静止键关闭静止快捷菜单，同时也是关闭了静止功能。

注意：大部分其它操作会使画面退出静止状态，静止操作仅对主画面有效。

### 4 演示

- 1 按下遥控器的演示键打开演示功能功能。
- 2 依次按演示键可选择不同的演示模式。

### 5 信源

- 1 按下遥控器的信源键开启信源快捷菜单。
- 2 按下节目源/频道键选择需要的信源。
- 3 按下音量增键确认已选择的信源。
- 4 停止调节后3秒钟快捷菜单消失。



### 6 显示和回看

- 1 按下遥控器的显示键，屏幕就会显示当前状态。
- 2 在TV状态下，按下遥控器的回看键，当前频道会切换到上一次选中频道。

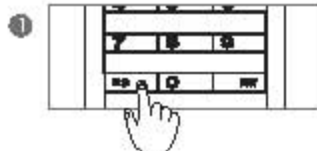

按下遥控器的显示键，屏幕就会显示当前状态。

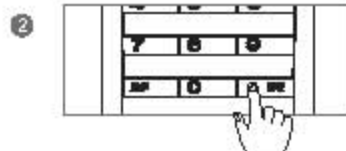

TV状态下，按下遥控器的回看键，当前频道会切换到上一次选中的频道。

## 其它

### 故障分析及排除

#### 1 无图像，无伴音

- ① 家中保险丝、断路器不正常。
- ② 电源插座开关没打开。
- ③ 电源线路接触不良。
- ④ 检查信号源。

#### 2 无彩色

- ① 调节彩色模式。
- ② 调节色度。
- ③ 是否为黑白电视节目。

#### 3 遥控器不能操作

- ① 需要更换电池。
- ② 电池的极性安装不正确。
- ③ 主机电源没接通。

#### 4 无图像，有伴音

- ① 调整亮度、对比度或聚焦。
- ② 有可能电视台出现故障。

#### 5 图像正常，无伴音

- ① 可能音量没打开，按“音量”键。
- ② 可能为静音状态，再按静音键。
- ③ 可能伴音模式设定不正确。
- ④ 有可能电视台出现故障。

#### 6 图像有杂乱波纹

通常是由于当地干扰造成的。例如汽车、日光灯、电吹风等。调节天线使干扰减弱最小。

#### 7 VGA模式下黑屏（即做电脑显示器使用时）

可能是由于电脑所设置的分辨率无法识别。建议更改为最佳分辨率或其他WINDOWS系统标准分辨率。

#### 8 有雪花点及干扰

若天线架设置在电视信号覆盖的边缘地带，图像上会出现黑点。当信号特别微弱时，则需要架设杆或天线方可改进接收效果。

- ① 调节室内、室外天线。
- ② 检测天线连接处。
- ③ 调节频道频率。
- ④ 可能电视台出现故障。

#### 9 火花干扰

出现黑色死点、水平条纹或图像出现抖动、晃动。这些现象通常是由来自汽车点火系统、霓虹灯、电动机或其它电子装置上的干扰所引起的。使天线远离干扰源。

#### 10 重影干扰

重影是由经过双通路的电视信号引起的，一是直接通路；另一个是反射高楼、山壁或其它物体的通路。改变天线的方向及位置可改进接收效果。

#### 11 无线电频率干扰

此干扰产生抖动波纹或斜纹，有时使图像失去对比度。例如：手机等，使机器远离干扰源。

### 装箱单

主机一台  
遥控器一个  
7号电池两节  
电源线一条  
说明书一套（含用户服务指南、保修单、合格证等）

注：本产品的性能在不断改进之中，如有更改，恕不另行通知。