



真诚到永远

迷你型洗衣机

使用说明书



本说明书适用机型：

XPM 20-A 抗菌型  
XPM 20-A 便携式  
XPM 26-33  
XPM 20-32

**海尔集团**

**海尔电器国际股份有限公司**

地址：青岛高科技工业园海尔路海尔园内 邮编：266101

服务电话：(0532) 8939999 传真：(0532) 7636565

Internet网址：<http://www.haier.com>

E-mail地址：[washer@haier.com](mailto:washer@haier.com)



第4版  
VC532236

- 专用号：0030504828
- 使用前请仔细阅读说明书
- 请妥善保管，以备参阅



●装箱说明	封二
●规格表	封二
●各部件名称	1
●注意事项	2
●安装与调整	4
●洗前准备	6
●洗涤须知	7
●洗涤剂的使用	7
●洗衣结束	7
●洗后处理	8
●安全用电提示 售后服务	9

## 装箱说明

名称	数量
● 使用说明书	● 壹本
● 合格证	● 壹枚
● 保修证	● 壹枚
● 线屑过滤器  (适用于20-32洗衣机)	● 壹件
● 进水管  适用与半高头洗衣机	● 壹件
● 洗衣机	● 壹台

## 规格表

执行标准：  
GB/T 4288-2003家用电动洗衣机

水位 / 水量 (L)	1 / 约7    2 / 约12 3 / 约18	所有机型
进水压力	0.02MPa~0.2MPa	所有机型
额定洗涤 容量 (kg)	2.0	XPM 20-A 抗菌型 XPM 20-A 便携式 XPM 20-32
	2.6	XPM 26-33

## 安全用电提示



本产品属于1类电器，请您使用时注意用电安全！

1. 必须使用有可靠接地的电源，电源的地线要埋入大地，不能和自来水管等公用设施连接；分清电源的地线和零线，不能将这两种线连接在一起。
2. 必须使用单独专用插座，插座应为国家强制性产品认证的合格产品。

为了您和家人的安全，如果您家中用电有不符合上述要求的地方，请您尽快改进。

## 售后服务

尊敬的用户：

感谢您使用海尔系列洗衣机，我公司将按照《消费者权益保护法》的有关规定，凭保修证及发票为您提供下列服务：

一、整机免费保修三年。

二、下列情况不属于免费服务范围：1、用户因运、装、用、管不当而损坏的；2、自行拆卸产品的；3、涂改发票或无购机发票和保修证明的；4、因异常电压、火灾等外部原因损坏的；5、未按说明书、洗衣机主体注意标牌等注意事项要求使用的；6、使用于一般家庭以外（如：公用机和业务用，车辆、船舶等的备件）时的故障操作损伤。备注：

1、本产品如有结构变化、数据变化，恕不另行通知。

2、根据需要，以下零件可供选购：

● 进水管（0.5，1m）（用于加长进水管）

● 排水管（用于加长排水管）

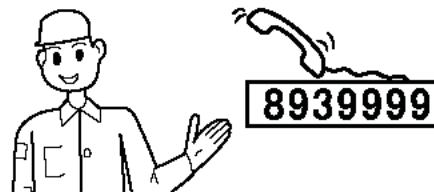

售后服务中心总部：青岛市308国道609号

邮编：266101    服务电话：(0532) 8939999    传真：(0532) 7636565

各地售后服务分中心：请参阅保修证，拨打当地售后服务电话。

Internet网址：http://www.haier.com    E-mail: washer@haier.com

# 洗后处理

- 使用后，请及时清除线屑过滤器等处附有的线屑杂物，否则将影响您更好的使用本机。
- 进行清理时，请先将电源插头从插座上拔下。

## 线屑过滤器的清理：

- 洗涤过程中，必须使用线屑过滤器。
- 每次使用后都必须及时清理。

### 1、取下线屑过滤器

把手放到相应的位置，往外拉，将其取下。（如图1所示）



图1

### 2、清理线屑

趁线屑湿润时，将其放在水中，清洗干净。（如图2所示）



图2

### 3、安装线屑过滤器

清理完毕后，将线屑过滤器底部的小固定柱插入安装孔，再压入其上部。（如图3所示）

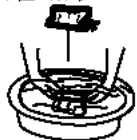

图3

## 线屑过滤器的清理：（适用于XPM20-32）

- 洗涤过程中，必须使用线屑过滤器。
- 每次使用后都必须及时清理。

### 1、取下线屑过滤器

把手放到相应的位置，按压并往外拉，将其取下。（如图1所示）



图1

### 2、清理线屑

趁线屑湿润时，将其放在水中，清洗干净。（如图2所示）



图2

### 3、安装线屑过滤器

清理完毕后，将线屑过滤器底部的小固定柱插入安装孔，再压入其上部，用手转动灵活表示已装配到位。（如图3所示）

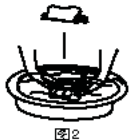

图3

- 用拧干的软布来擦拭整机。
- 脏污严重时，加中性洗涤剂擦拭。
- 请不要直接向洗衣机上喷水。



- 洗衣完毕，卸下进水管。
- 拔下电源插头，挂好电源线。
- 请勿在洗衣机桶内存水久置，每次使用完毕后，立即将水排净。
- 用干净的软布将洗衣机表面及桶内水珠擦干，将上盖打开一段时间（约1小时）后，再关（盖）上盖。
- 挂好排水管。

# 故障排除

以下情况有时不是故障，在委托修理之前请再次确认。

现象	检查方法
洗衣机不动作	<ul style="list-style-type: none"> <li>● 是否停电</li> <li>● 电源插头是否插紧</li> </ul>
洗衣机内有异响	<ul style="list-style-type: none"> <li>● 洗衣机是否倾斜</li> <li>● 桶内是否有金属异物</li> </ul>

# 各部位名称

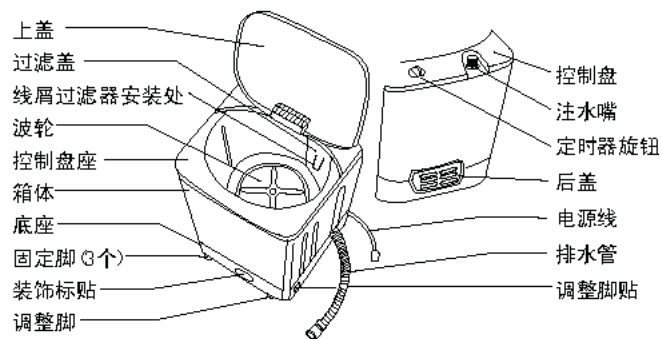

说明：

本说明书中的图形均为示意图，同时由于产品的改进，您得到的海尔洗衣机及其配件可能与本说明书中的图示不一致，请谅解。

## 符号含义说明

<p>警示标志</p>	<p>凡带有该标志的内容，关系到产品安全和使用者的<span>人身安全</span>，必须严格按照要求操作，否则可能会造成洗衣机的损坏或危及使用者的人身安全。</p>
<p>禁止标志</p>	<p>凡带有该标志的内容，是必须绝对禁止的行为，否则可能会造成洗衣机的损坏或危及使用者的人身安全。</p>

## 注意事项

请将电源线插头插在单相三极220V交流电源插座上，插座的接地线端一定要可靠接地。可能的话，最好使用漏电保护器。

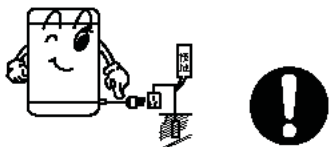

洗衣机正常使用时，电源线插头应便于用手插拔，停电、移动、不用或清理时，一定要把电源插头拔下并关掉水龙头，请不要用湿手去插或拔插头。



- 不要过度弯曲、拉伸、扭转、捆扎或让重物重压电源线；
- 电源插头的插片要保持清洁，若沾有灰尘，请仔细用干布擦掉；
- 当电源线或电源插头损伤时，为避免危险，必须由我公司特约维修点或我公司售后服务部门专职人员更换。



洗衣机安装在有地毯的地面上时，地毯不得堵塞通风孔。

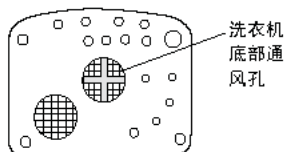

不要与其它电器合用一个电源插座，插头与插座配合松动时不要使用。

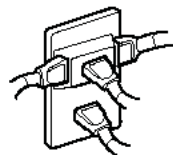

不能安装在浴室等潮湿的地方，绝对不能用水冲洗，不要将湿衣物放到控制盘上。

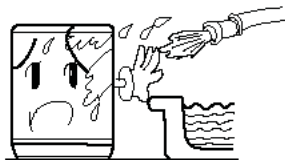

不要使用50℃以上的热水。



## 洗涤须知



- 洗衣机的洗涤容量是指一次可洗干燥状态标准洗涤剂（按标准GB/T 4288-2003附录A中A.4规定的洗涤剂）的最大重量。
- 布质的厚度、大小、种类不同，会影响实际洗涤容量。1次洗涤以放入适量洗涤剂、洗涤过程中洗涤剂能正常翻转为宜。

## 洗涤剂的使用

### 如何使用漂白剂

- 注水至规定水位后，将漂白剂用容器稀释后，慢慢倒入洗涤桶内。
- 带色或有花样的衣物易掉色，应避免使用漂白剂。
- 漂白剂不应直接接触洗涤剂。
- 漂白剂的使用方法，使用量按漂白剂的说明书。
- 粉末型漂白剂溶化后再使用。

### 如何使用洗衣粉

- 在洗衣机内直接溶化
  1. 注入少量水。
  2. 放入洗衣粉，运转约30秒钟，使之充分溶化。
  3. 放入洗涤剂，注入合适水。
- 洗衣粉的速溶方法
  1. 准备约30℃的温水和容器。
  2. 边搅拌边放入洗衣粉，使之充分溶化。
- 请根据洗涤量及所选择的水位、水量适量投放洗衣粉。
- 建议不要使用高泡洗衣粉。
- 不同的洗衣粉的用量有些差异，具体用量还需参考洗衣粉说明。

## 洗衣结束

- 波轮停止转动，将排水管放倒排水。

# 洗前准备



## 洗衣前的准备工作

1. 接好进水管。
2. 确认电源插座可靠接地后，将电源插头插入电源插座。接地端不应与煤气管道、自来水管连接。
3. 确认排水管确实挂好。
4. 洗衣机桶内侧的过滤盖上标有洗衣参考水位“1”、“2”、“3”和最高水位上限“MAX”。洗衣机工作时，最高水位一定不能超过“MAX”标记。为了避免洗衣机的电器件进水，超出水位时，水会通过洗衣机的溢水管直接溢到底座上，流出洗衣机外。



## 洗涤物在洗涤前请注意如下事宜

<p>确认洗涤物无特殊要求。</p>	<p>清理衣袋，将硬币、砂子、发夹等物品取出。</p>	<p>将长带打结、纽扣扣好、拉链拉好。</p>	<p>洗涤物不应过量，牛仔服及大件衣物应松散放入。</p>	<p>波轮运转时，衣物的纽扣可能会发出声音，为慎重起见，将带有纽扣的衣物放在衣物当中。</p>
<p>a、检查衣物是否适合洗衣机洗涤；                  b、将易褪色的衣物和其他衣物分开洗涤；                  c、不易吸水的衣物请用手按入水中；                  d、附有较多泥灰的衣物，请先除去污物，特别脏污的部位，可事先沾上洗涤剂，这样更易消除该部位的污垢；                  e、表面易起球和长绒的衣物翻转后投入；                  f、受化学品污染的衣物勿直接投入洗衣机内。</p>				

# 注意事项

洗衣机工作时，不要将手伸进运转中的洗衣机桶里面，即使转速很慢也是危险的，要特别注意孩子，切勿让儿童攀爬洗衣机。



不能自行分解、修理、改装。



不要将任何热的、重的物品(如盛有热水的壶)放在洗衣机上。



不允许洗涤染有挥发性物质(稀料、汽油等)的衣物。

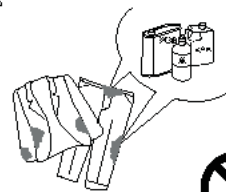

无人照看的儿童或残疾体弱者不得使用此机器。



避免阳光直接照射洗衣机，不要靠近暖气等热源。

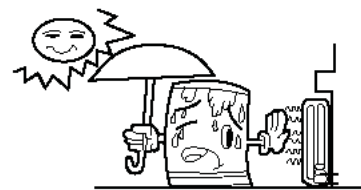

- 为了您的衣物和洗衣机不受损坏，洗衣前，请您取出口袋中所有硬币、纽扣、砂子、发夹等异物。



- 洗衣前，请仔细确认进水管是否正确连接。
- 建议采用低泡洗衣粉。

# 安装与调整

请您按说明书的要求安装与调整洗衣机，这对您安全及正确使用洗衣机很重要。

## 安装线屑过滤器

将线屑过滤器插入线屑过滤器安装处下端的孔内，再压入其上端（见图1）。

开箱后，从文件袋中取出线屑过滤器，将线屑过滤器底部插入过滤盖，再压入其上端，并使线屑过滤器转动灵活。（见图2）（适用于XPM 20-32）

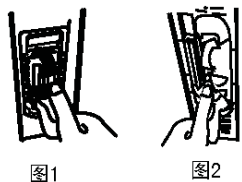

## 安装把手（适用于便携式洗衣机）

1. 在洗衣机桶内取出把手，拆去把手包装袋。
2. 拿起把手，将把手的一端对准盘座上的安装孔，用力按入；再将把手的另一端同样对准盘座上的按装孔，用力按入。
3. 前后晃动把手，让把手活动自如。

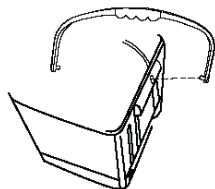

## 排水管的使用

排水管应排水流畅

1. 排水管高度应小于10cm，否则将造成排水不畅，桶内水排不干净。

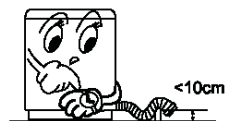

2. 勿踩踏或压排水管。

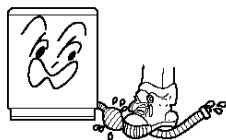

3. 需加长排水管时，请另购排水管，加长排水管的内径应不小于26mm，长度应不大于1.5m。

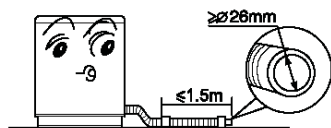

## 安装位置的调整

洗衣机距离墙20mm以上，支撑面最大允许倾斜角为2°。地面倾斜或不平会造成洗衣机运行不平稳，请用以下方法调整：

### ● 水平的确定

将系有重锤的吊绳吊挂确认洗衣机是否水平。

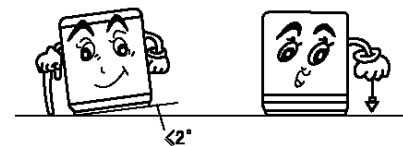

### ● 调节调整脚

- 1 旋转调整脚时，请将调整脚侧稍抬起，松开调整螺母，旋转调整脚。
- 2 调整完毕，旋紧调整螺母。

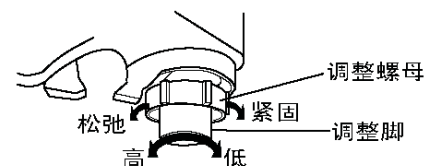

## 安装进水管

1. 将进水管螺母套到注水嘴上。
2. 拧紧进水管螺母，稍晃动确认是否紧固合适。

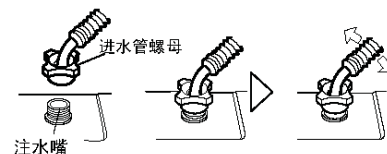

## 安装进水管（适用于半高头洗衣机）

将进水管直接插入控制盘上注水口。  
（需卸下进水管时，只需拔出即可）

