

hp photosmart
7600 series



基本操作指南



© Copyright 2003 Hewlett-Packard Company

保留所有权利。未经惠普公司事先书面许可，本档的任何部分不得影印、复制或翻译成其他语言。

本档所含内容如有修改，恕不另行通知。对其中包含的错误或由供给、使用本资料或由本资料的实用性而引起的偶然或继发的损失，惠普不承担任何责任。

HP、HP 徽标和 Photosmart 为 Hewlett-Packard Company（惠普公司）所有。

Secure Digital 徽标是 SD Association 的商标。

Microsoft 和 Windows 是 Microsoft Corporation 的注册商标。

CompactFlash、CF 和 CF 徽标是 CompactFlash Association (CFA) 的商标。

Sony Memory Stick 是 Sony Corporation 的注册商标。

MultiMediaCard 是德国 Infineon Technologies AG 的商标并许可 MMCA（MultiMediaCard 协会）使用。

SmartMedia 是 Toshiba Corporation 的商标。

xD-Picture Card 是 Fuji Photo Film Co., Ltd.、Toshiba Corporation 和 Olympus Optical Co., Ltd. 的商标。

IBM 是 International Business Machines Corporation 的注册商标。

Mac、Mac 徽标和 Macintosh 是 Apple Computer, Inc. 的注册商标。

Pentium 是 Intel Corporation 的注册商标。

其他品牌及其产品均为其各自拥有者的商标或注册商标。

打印机中嵌入的软件是基于 Independent JPEG Group 的部分产品。

本档中的某些照片的版权由原始所有人所有。

法定型号识别号 SDGOA-0376

为了便于管理识别，已给本产品分配了法定型号编号。本产品的法定型号编号是 SDGOA-0376。该编号不应该与市场名称（hp photosmart 7600 series 打印机）或产品号（Q3010A、Q3011A、Q3012A）混淆。

安全信息

使用本产品时，请始终遵守安全注意事项，以减少因火灾或触电引起的伤害。

警告！ 要防止火灾或触电危险，请勿将本产品暴露在雨中或潮湿的环境中。

警告！ 潜在触电危险。

- 请阅读并理解《HP Photosmart 安装指南》中的所有说明。
- 将本装置与电源连接时，请仅使用带接地保护的电源插座。如果不知道插座是否接地，请让合格的电工进行检查。
- 请留意产品上的所有警告和说明标识。
- 清洁产品前，请从墙上的插座中拔下插头。
- 请勿离近水或在您身体潮湿时安装或使用本产品。
- 请在稳定的表面安装本产品。
- 将产品安装在受保护的环境中，使人不易踩到或绊倒电源线，使电源线不受损坏。
- 如果产品不能正常工作，请参见“HP Photosmart 打印机帮助”中的疑难排解信息。
- 产品内部没有操作者可维修的部件。请联系合格的维修人员进行维修。
- 请在通风良好的环境中使用。

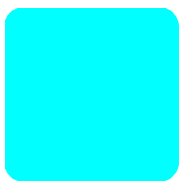

目录

1 使用入门	1
欢迎	1
查找信息	1
打印机部件	3
前部	3
照片纸盘	3
后部	4
控制面板	4
指示灯	5
存储卡插槽	5
菜单结构	6
纸张信息	7
在进纸盘中装入纸张	7
在照片纸盘中装入纸张	8
保持照片纸的质量	10
打印墨盒信息	10
支持的打印墨盒	10
安装或更换打印墨盒	11
取出打印墨盒	13
保存打印墨盒	13
墨水备份打印模式	14
设置打印机首选项	15
调整照片亮度	15
设置日期和时间标记	15
打印无边框照片	16
设置 Exif 打印	17
选择纸张设置	17
设置打印质量	18
设置 LCD 屏幕语言和国家 / 地区	18
回复至出厂默认设置	19
2 从存储卡打印	20
支持的存储卡	20
插入存储卡	21
取出存储卡	24
确定要打印的照片	25
打印照片索引页	25
打印校样	26
从存储卡打印	28
打印存储卡上未标记的照片	28
打印存储卡上相机选定的照片	29
打印新照片	29

3	使用直接打印端口进行打印	30
	将数码相机连接到直接打印端口	30
	将笔记本电脑连接到直接打印端口	31
4	从计算机打印	33
	从 Windows PC 打印	33
	从软件应用程序打印	33
	从 Windows PC 打印无边框照片	34
	使用 Windows PC 任务栏图标	35
	从 Macintosh 打印	36
	从软件应用程序打印 (OS X 或 OS 9)	37
5	疑难排除	39
	硬件问题	39
	打印问题	40
	错误消息	46
6	技术规格	48
	建议使用的纸张	48
	技术规格	49
	索引	53



使用入门

欢迎

感谢您购买 HP Photosmart 7600 Series 打印机！使用此新款照片打印机，您可以打印精美的照片、将照片保存到计算机或创建简单有趣的项目。

有关信息：

- 打印储存在存储卡上的照片，请参见第 28 页的**从存储卡打印**。
- 打印储存在存储卡上的相机选定的照片，请参见第 29 页的**打印存储卡上相机选定的照片**。
- 利用打印机控制面板打印无边框照片，请参见第 16 页的**打印无边框照片**。
- 从计算机打印无边框照片，请参见第 33 页的**从计算机打印**。
- 通过将 HP 可直接打印数码相机连接到打印机以打印相机选定的照片，请参见第 30 页的**将数码相机连接到直接打印端口**。
- 有关将照片保存到计算机的信息，请参见“HP Photosmart 打印机帮助”。有关查看打印机帮助的信息，请参见第 2 页的**查看 hp photosmart 打印机帮助**。

查找信息

随打印机提供了以下文档，可以帮助您快速入门并充分利用打印机的各种功能：

- 《**安装指南**》— HP Photosmart 7600 Series 安装指南含有快捷方便的说 明，可以帮助您安装打印机和打印机软件。
- 《**基本操作指南**》— HP Photosmart 7600 Series 基本操作指南就是您正在阅读的手册。本手册说明了打印机的基本功能，并且还含有排除硬件故障的信息。
- 《**安装和支持参考指南**》— HP Photosmart 安装和支持参考指南说明了如何安装和设置打印机随附的软件。本指南含有软件疑难排除信息，说明了如何从 www.hp.com 获得支持，以及如何与 HP 支持部门取得联系。
- **HP Photosmart 打印机帮助** — “HP Photosmart 打印机帮助”说明如何使用新打印机的更多高级功能。打印机帮助包括打印机保养与维护信息，以及有关高级疑难排除和错误消息的内容。

在计算机上安装了 HP Photosmart 打印机软件后，可以查看并打印“HP Photosmart 打印机帮助”。

查看 hp photosmart 打印机帮助

- **Windows® PC**: 从**开始**菜单中选择**程序**（在 Windows XP 中，选择**所有程序**）、**Hewlett-Packard**、**Photosmart 140, 240, 7200, 7600, 7700, 7900 series**、**照片及图像控制器**。从**照片及图像控制器**中单击**帮助**。
- **Macintosh®**: 插入 HP Photosmart CD。在 **User Docs**（用户文件）文件夹中选择 **language**（语言），然后双击 **photosmart 7600 series.html** 文件。

打印 hp Photosmart 打印机帮助

- **Windows PC**: 在“HP Photosmart 打印机帮助”窗口的顶部导航栏中单击**打印**。
- **Macintosh**: 单击您要打印的图文框。从 **File**（文件）菜单中选择 **Print**（打印），或者在浏览器顶部的导航栏中单击 **Print**（打印）。

打印机部件

前部

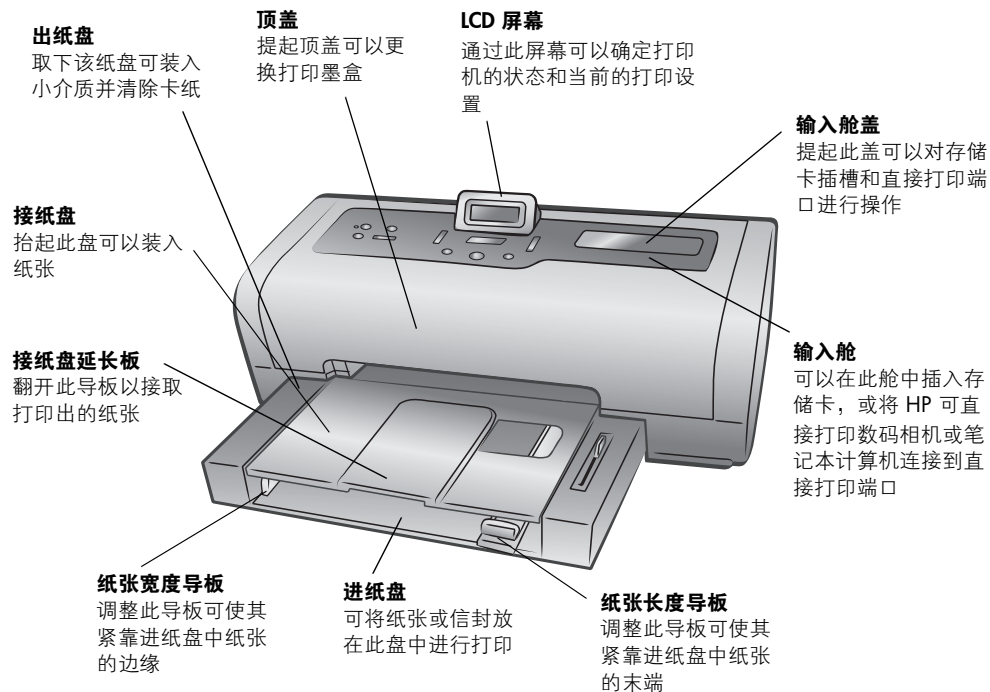

照片纸盘

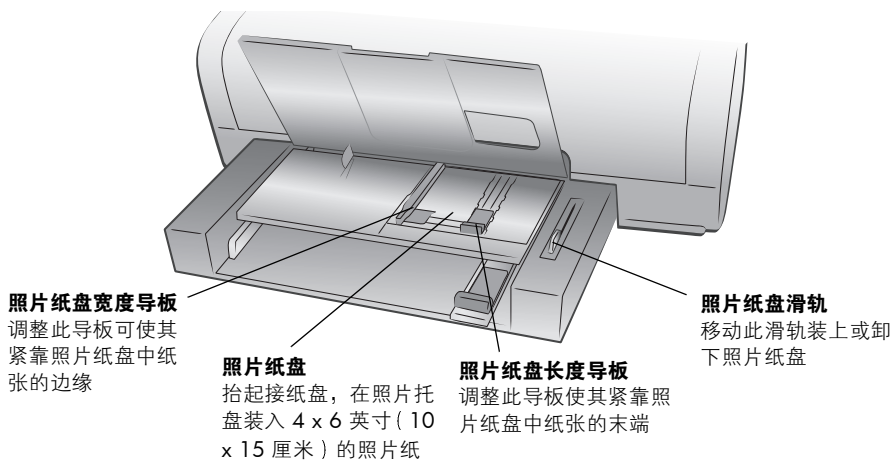

后部

电源线接口

使用此端口连接打印机附带的电源线

USB 端口

使用此端口将打印机连接到计算机

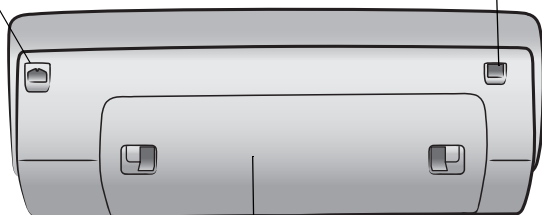

后入口盖

取下此盖可清除卡纸

控制面板

打印新照片

按下此按钮可以从存储卡打印存储卡上所有以前从未打印过的照片

份数 + 或 -

按下此按钮选择要打印的份数

尺寸 + 或 -

按下此按钮可调整照片的打印尺寸

开启

按下此按钮以开启打印机或将其置于节电模式

保存

按下此按钮可将存储卡上的照片保存到计算机

菜单

按下箭头可以查看打印机菜单

OK

按下此按钮可选择当前照片、回答 LCD 屏幕上的问题或选择菜单选项

打印

按下此按钮可打印存储卡上选定的照片

选择照片

按下箭头可以选择要打印的照片

取消

按下此按钮可取消选择照片、退出菜单或停止执行已经发出请求的操作

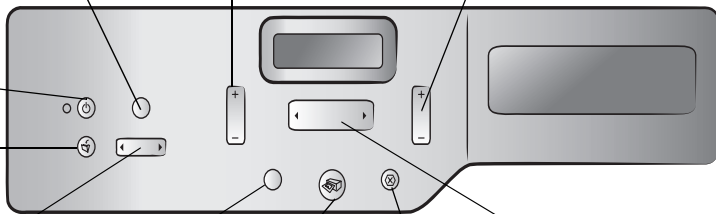

指示灯

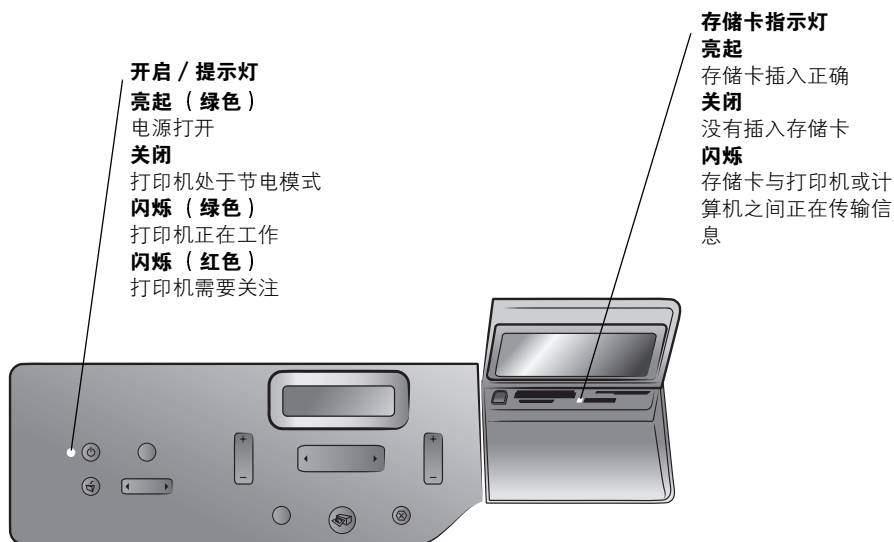

开启 / 提示灯
亮起 (绿色)
 电源打开
关闭
 打印机处于节电模式
闪烁 (绿色)
 打印机正在工作
闪烁 (红色)
 打印机需要关注

存储卡指示灯
亮起
 存储卡插入正确
关闭
 没有插入存储卡
闪烁
 存储卡与打印机或计算机之间正在传输信息

存储卡插槽

CompactFlash™/IBM™**Microdrive 存储卡插槽**

可以将 CompactFlash 或 IBM Microdrive 存储卡插入此插槽

SmartMedia™/xD-Picture Card™ 存储卡插槽

可以将 SmartMedia 存储卡插入此插槽的上半部或将 xD-Picture Card 存储卡插入此插槽的右下部

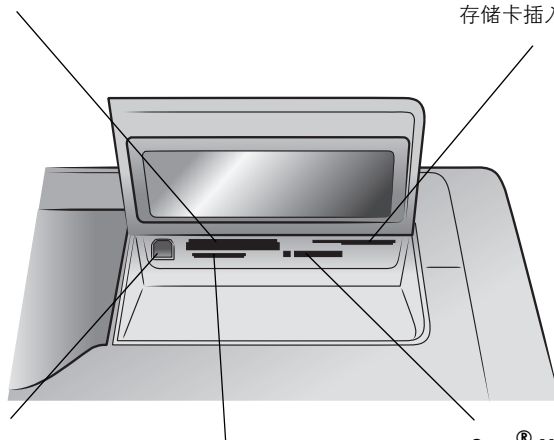
**直接打印端口**

使用此端口可将笔记本电脑或 HP 可直接打印数码相机连接到打印机

MultiMediaCard™/Secure Digital™ 存储卡插槽

可以将 MultiMediaCard 或 Secure Digital 存储卡插入此插槽

Sony® Memory Stick 存储卡插槽

可以将支持的 Sony Memory Stick 存储卡插入此插槽

菜单结构

下列选项可以从打印机 LCD 屏幕上的菜单中获得。按**菜单**按钮以访问这些选项。

菜单选项	选择
Select page layout (选择页面布局)	Photo Album (相册) Paper Saver (省纸)
Select photo cropping option (选择照片裁剪选项)	Standard crop (标准裁剪) Full image (do not crop) (全图像 (不裁剪))
Adjust photo brightness (调整照片亮度)	从最暗到最亮共有七级
Color options for next print (下一次打印的颜色选项)	Color (彩色) Black & white (黑白) Sepia (brown) (棕色) Antique (古董色)
Date/time stamp option (日期/时间标记选项)	Date/time (日期/时间) Date only (仅日期) Off (关闭)
Borderless printing option (无边框打印选项)	On (打开) Off (关闭)
Exif printing (Exif 打印)	On (打开) Off (关闭)
Select paper settings (选择纸张设置)	Auto-detect (自动检测) Manually set (手动设置)
Change the print quality (更改打印质量)	Best (最佳) Normal (正常)
Improve contrast (提高对比度)	On (打开) Off (关闭)
Print proof sheet (打印校样)	New photos (新照片) All photos (所有照片)
Scan proof sheet (扫描校样)	N/A (无)
Print a sample page (打印样本页)	N/A (无)
Print a test page (打印测试页)	N/A (无)
Clean the print cartridges (清洁打印墨盒)	N/A (无)
Calibrate printer (校准打印机)	N/A (无)
Select language (选择语言)	English (英语)、Français (法语)、Deutsch (德语)、Español (西班牙语)、Italiano (意大利语)、Português (葡萄牙语)、Nederlands (荷兰语)
Reset all menu settings (复位所有菜单设置)	N/A (无)

纸张信息

可以在各种类型和尺寸的纸张上进行打印，从索引卡和照片纸到信封和投影胶片。要获得最佳打印效果，请使用项目专用的纸张。例如，如果要打印照片，请务必在 HP 超高级照片纸上打印以获得最佳照片质量。

注意： 如果从计算机打印并使用 HP 专用纸张，请在设置打印设置时选择纸张类型。有关详细信息，请参见第 33 页的**从 Windows PC 打印**或第 36 页的**从 Macintosh 打印**。

要获得可用的 HP 设计的喷墨打印纸的列表，或是要购买耗材，请访问：

- www.hpshopping.com（美国）
- www.hp-go-supplies.com（欧洲）
- www.hp.com/paper（亚太地区）
- www.jpn.hp.com/supply/inkjet（日本）

不同国家 / 地区使用的纸张尺寸不同。例如，欧洲使用 A4 纸张，而美国使用 letter 尺寸的纸张。要从打印机的 LCD 屏幕上更改可用的纸张尺寸，请更改语言和地区纸张选项。

注意： 您的打印机支持用于双面打印的自动双面打印附件 (HP C8955A)。

在进纸盘中装入纸张

可以在进纸盘中装入各种类型的纸张进行打印，例如普通纸、HP 照片纸和 HP 高级喷墨投影胶片等。有关支持的纸张类型和尺寸的详细信息，请参见第 48 页的**技术规格**。

在进纸盘中装入纸张：

- 1 提起接纸盘。

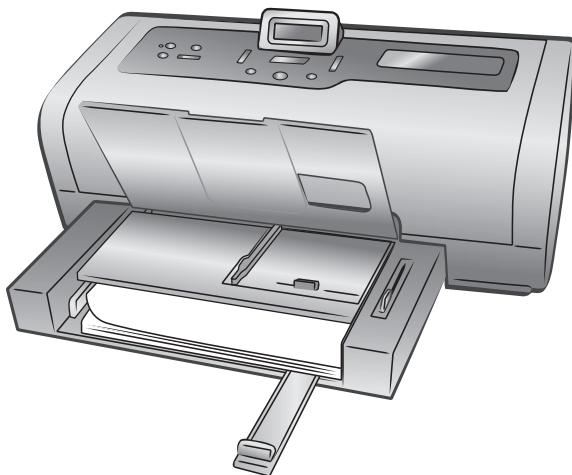

- 2 拉出进纸盘上的纸张长度导板，并尽可能远地向左滑动纸张宽度导板。
- 3 在进纸盘中放入一叠纸。
 - 打印面朝下装入纸张。接纸盘上的打印文档面朝上。
 - 请始终以纵向装入纸张，即短边朝向打印机。
 - 注意装入的纸张不要过多或过少。如果进纸盘中只有一两张纸，打印机可能很难拾取纸张。检查以确定纸叠中有数量适当的纸张，但不要高过纸张长度导板的顶部。有关在进纸盘中装入纸张数量的详细信息，请参见第 49 页的**技术规格**。
 - 请一次使用同一类型和尺寸的纸张。请勿在进纸盘中混用不同类型或尺寸的纸张。
- 4 调整纸张宽度导板和纸张长度导板，使其紧靠纸叠边缘，同时保持纸张平整。这有助于将纸张平直地送入打印机。
- 5 放下接纸盘。
- 6 拉出照片纸盘滑轨，直到它停止。这将卸下照片纸盘，以便打印机使用进纸盘中的纸张。

在照片纸盘中装入纸张

需要在 4 x 6 英寸（10 x 15 厘米）照片纸或 L 尺寸卡（3.5 x 5 英寸，90 x 127 毫米）上打印时，请使用照片纸盘。

注意： 有关保存和处理照片纸的信息，请参见第 10 页的**保持照片纸的质量**。

提示： 如果要打印 4 x 6 英寸（10 x 15 厘米）无边框照片，请确保使用 **HP 超高级照片纸，光面 4 x 6 无边框**。如果从控制面板打印，请检查打印机是否被设置为打印无边框照片。如果从软件应用程序打印，请从 Print（打印）对话框选择合适的无边框纸张尺寸。

使用照片纸盘时，进纸盘中可保留有纸张。如果照片纸盘中的照片纸用完，打印机将使用进纸盘中的纸继续打印。

提示： 要立即打印多张照片，请在进纸盘中装入更多的照片纸。

在照片纸盘中装入纸张：

- 1 拉出照片纸盘滑轨，直到它停止。这样可以卸下照片纸盘。
- 2 提起接纸盘。

- 3 拉出照片纸盘的纸张长度导板，并尽可能远地向左滑动照片纸盘的纸张宽度导板。
- 4 在照片纸盘中放入大约 15 张照片纸，并且将打印面朝下。如果使用带裁边的纸，请以裁边最后送入的方式放入纸张。接纸盘上的打印照片面朝上。

注意： 如果照片纸盘装入的纸张过多，打印机可能无法拾取照片纸。

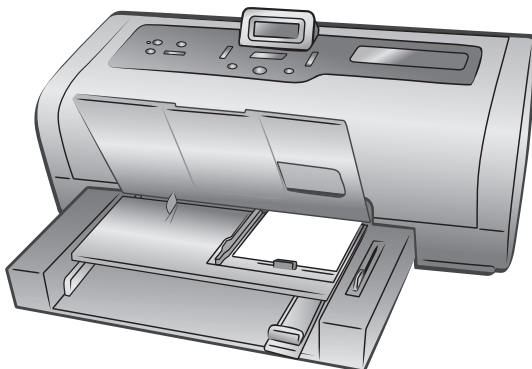

- 5 调整照片纸盘的纸张宽度导板和纸张长度导板，使其紧靠纸叠边缘，同时保持纸张平整。这一调整有助于将纸张平直地送入打印机。
- 6 放下接纸盘。
- 7 向前推动照片纸盘滑轨，直到它停止。从照片纸盘窗口看过去，看不见照片纸盘。这一操作才装上了照片纸盘。

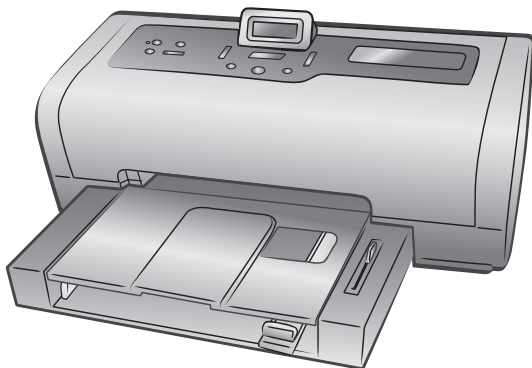

保持照片纸的质量

要确保高质量打印，保持照片纸的质量是很重要的。本节提供关于保存和处理照片纸的信息。

保存照片纸

将未使用的照片纸保存在原来的包装中，放入可重新封装的塑料袋。将包好的照片纸放在平坦的表面，置于阴凉、干燥的地方。

准备打印时，快速取出计划使用的纸张。完成打印后，将没有使用的照片纸放回塑料袋。

注意： 不要将没有使用的纸张留在打印机的纸盘中。纸张可能开始卷曲，这将降低照片的质量。打印之前照片纸应该是平展的。有关使卷曲的纸张变平的详细信息，请参见下一节。

处理照片纸

始终握住照片纸的边缘。照片纸上的指纹可能降低打印质量。

如果照片纸的边角卷曲，将纸张放在可重新封装的塑料袋中并轻轻地朝卷曲的相反方向弯曲，直到纸张恢复平展。

打印墨盒信息

本款打印机可以进行彩色打印和黑白打印。HP 提供多种打印墨盒，可以从中选择最适合于用户项目的打印墨盒。

支持的打印墨盒

本款打印机支持下列打印墨盒。安装不受支持的打印墨盒，会使打印机的保修失效。

打印	使用的打印墨盒
彩色或黑白文档	HP #57 (C6657A) — 三色打印墨盒 和 HP #56 (C6656A) — 黑色打印墨盒
彩色照片	HP #57 (C6657A) — 三色打印墨盒 和 HP #58 (C6658A) — 照片打印墨盒
黑白照片	HP #57 (C6657A) — 三色打印墨盒 和 HP #59 (C9359A) — 照片灰色打印墨盒（2003 年秋季上市）

安装打印墨盒时，请将打印墨盒的编号与打印墨盒门锁上的编号进行核对。打印机可同时安装两个打印墨盒。

小心! 检查所使用的打印墨盒是否正确。请注意，HP 建议不要调整或重新灌注 HP 打印墨盒。调整或重新灌注 HP 打印墨盒所导致的损坏不在 HP 保修范围之内。

安装或更换打印墨盒

要获得最佳打印效果，请仅使用 HP 原装正品打印墨盒。

为充分利用打印墨盒，在不使用打印机时请将其关闭。“开启 / 提示”灯熄灭前不要拔掉打印机的插头或关闭电源（如接线板）。正确地关闭打印机能够正确地保存打印墨盒。

安装或更换打印墨盒：

- 1 如果打印机关闭，按打印机控制面板上的**开启**按钮。
- 2 在进纸盘中装入普通纸，以便打印机在安装打印墨盒后能够打印校准页。
- 3 提起打印机的顶盖。
- 4 向下按打印墨盒的锁扣并向前拉。打印墨盒锁扣会弹开。



- 5 如果您正要更换打印墨盒，滑出旧的打印墨盒，储存、回收利用或停止使用。

注意： 有关回收利用打印墨盒的信息，请访问 www.hp.com/recycle。

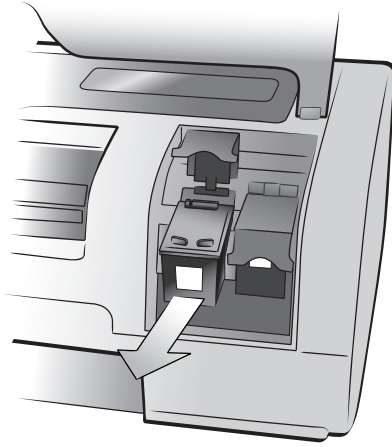

- 6 将新的打印墨盒从包装中取出。
- 7 捏住粉色标签并轻轻剥去胶带。确保仅去除了塑料胶带。请务必在取下胶带后立即安装打印墨盒；墨水喷嘴暴露 1 分钟以上就会变干并会在以后出现打印问题。取下胶带之后，请勿尝试再将其贴上。

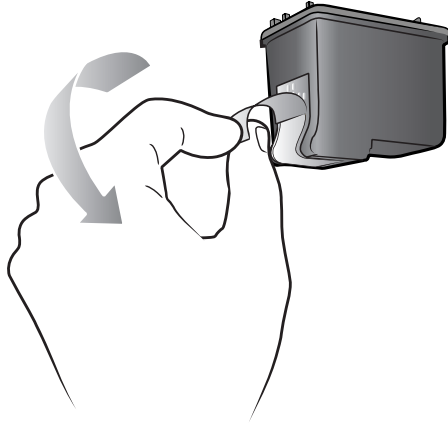

小心！ 请勿触摸打印墨盒上的墨水喷嘴或铜触点。触摸这些部件可能会导致打印墨盒出现故障。

- 8 插入打印墨盒：
 - a. 拿着打印墨盒，使铜触点先插入打印机。将打印墨盒顶部左右两侧的凸起与打印墨盒底座内的凹槽对齐。

- b. 小心地将打印墨盒滑入底座，然后平稳地推入，直到它停止不动。



- c. 向下按打印墨盒的闩锁，直至锁定到位。

- 9 关上顶盖。
- 10 如果提示您打印校准页，请按下 **OK** 按钮。打印机将打印校准页。

打印机和打印墨盒将进行校准，从而提供最佳打印效果。可以丢弃校准页。

取出打印墨盒

取出打印墨盒以进行更换、丢弃或保存。

取出打印墨盒：

- 1 如果打印机关闭，按打印机控制面板上的**开启**按钮。
- 2 提起打印机的顶盖。
- 3 向下按打印墨盒的闩锁，然后向前拉。打印墨盒闩锁会弹开。
- 4 滑出打印墨盒，进行存储、回收利用或停止使用。

保存打印墨盒

打印墨盒保护器专用于在打印墨盒不使用时保持墨水湿润。任何时候从打印机中取出使用过的打印墨盒后，请将其存放在打印机随附的打印墨盒保护器中。

注意： 在没有将打印墨盒安装在打印机中时，将其放在打印墨盒保护器中是极其重要的保护措施。如果没能正确地储存打印墨盒，可导致打印墨盒故障。

- 要将打印墨盒插入打印墨盒保护器，请将打印墨盒稍微倾斜以推入打印墨盒保护器并使它牢固地卡入到位。

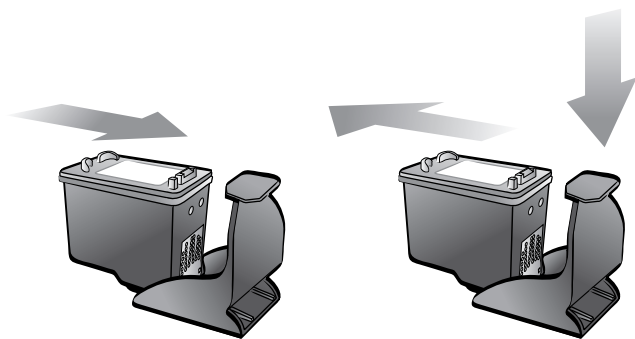

- 要从打印墨盒保护器中取出打印墨盒，请按打印墨盒保护器顶面的后部，以松开打印墨盒，然后从打印墨盒保护器中轻轻滑出打印墨盒。

将打印墨盒放进打印墨盒保护器之后，可以将其存放在位于打印机内部的打印墨盒保存区中。

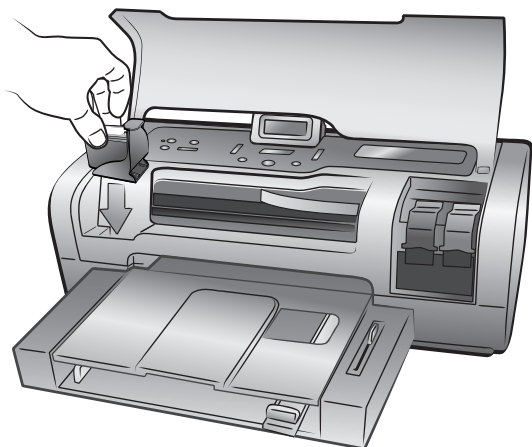

墨水备份打印模式

“墨水备份打印模式”可以让用户在一个打印墨盒出现故障或墨水已耗尽的情况下，仍然可进行打印。如果 LCD 屏幕或计算机显示器上显示打印墨盒出错的消息，请取出打印墨盒并合上顶盖以进入墨水备份打印模式。会出现一条消息提醒您正处于墨水备份打印模式。

以“墨水备份打印模式”打印会降低打印速度并影响打印质量。

注意：尽管使用“墨水备份打印模式”可以继续打印，但打印质量和打印速度会降低。为获得最佳打印质量，请确保尽快更换缺少的打印墨盒。

设置打印机首选项

打印机储存各种特性的默认设置，如纸张设置，日期和时间标记，无边框打印等等。使用打印机的控制面板，可以将默认设置更改为用户偏好使用的设置。

注意：从计算机进行打印时，打印机控制面板上的设置将不起作用。计算机软件的优先级高于通过打印机控制面板设置的打印机首选项。

按打印机控制面板上的**菜单** ◀ 或 ▶ 按钮，以显示需要更改的默认设置，然后按 **OK** 按钮来打开菜单。按**菜单** ◀ 或 ▶ 按钮滚动浏览子菜单选项，然后按 **OK** 按钮来选择设置。按**取消**按钮可取消某个操作。

下面的列表列出了用打印机控制面板上的**菜单**按钮可以修改的某些设置：

- 调整照片亮度
- 设置日期和时间标记
- 打印无边框照片
- 设置 Exif 打印
- 选择纸张设置
- 设置打印质量
- 设置 LCD 屏幕语言和国家 / 地区
- 回复至出厂默认设置

调整照片亮度

要使得打印的照片比原件更亮或更暗，请调整照片亮度。

更改默认亮度设置：

- 1 在打印机的控制面板上，按**菜单** ◀ 或 ▶ 按钮，直到 ADJUST PHOTO BRIGHTNESS? (调整照片亮度?) 出现在打印机的 LCD 屏幕上，然后按 **OK** 按钮。
- 2 按**菜单** ▶ 按钮使照片的颜色变浅，或按**菜单** ◀ 按钮使照片颜色加深。
- 3 按**确定**按钮。

屏幕上将显示请求确认选择的消息。

注意：新设置将持续生效，直到再次更改。

设置日期和时间标记

可以打印拍照时留在照片左下角的日期和时间。默认设置是**关闭**。

注意：如果您用计算机修改照片，最初的日期和时间信息将丢失。而在打印机控制面板对照片进行修改（例如修改亮度或尺寸），则不会影响日期和时间信息。

更改默认日期 / 时间设置：

- 1 在打印机的控制面板上，按**菜单** ◀ 或 ▶ 按钮，直到 DATE/TIME STAMP OPTION?（日期 / 时间标记选项？）出现在打印机的 LCD 屏幕上，然后按 **OK** 按钮。

注意：设置旁边的星号 (*) 表示当前的选择。

- 2 选择下列其中一项：

- **日期 / 时间** — 要将日期和时间标记打开，按下**菜单** ◀ 或 ▶ 按钮，直至 DATE/TIME（日期 / 时间）出现，然后按下 **OK** 按钮。
- **仅日期** — 要仅打开日期标记，按下**菜单** ◀ 或 ▶ 按钮，直至 DATE ONLY（仅日期）出现，然后按下 **OK** 按钮。
- **关闭** — 要关闭日期和时间标记，请按**菜单** ◀ 或 ▶ 按钮，直到出现 OFF（关闭），然后按 **OK** 按钮。

屏幕上将显示请求确认选择的消息。

注意：新设置将持续生效，直到再次更改。

打印无边框照片

默认情况下，打印机打印的照片无边框，以便将照片打印至照片纸的边缘。如果您关闭这一功能，所有打印出的照片都带边框。

4 x 6 英寸（100 x 150 毫米）照片纸、8.5 x 11 英寸（216 x 280 毫米）纸、L 尺寸纸（3.5 x 5 英寸，90 x 127 毫米）和 Hagaki 卡（3.9 x 5.8 英寸，100 x 148 毫米）支持无边框打印。在带 0.5 英寸裁边的 4 x 6 英寸（带 1.25 厘米裁边的 10 x 15 厘米）照片纸上，打印的照片在三个方向上无边框，在底部有小的边框。在其他尺寸的纸张上，即使已经打开无边框打印功能，所打印的照片仍然带有边框。这是由于打印机处理纸张的方式引起的，并非错误。

注意：通过计算机打印照片时，无边框打印不是默认设置。打印照片所使用的软件应用程序将决定打印设置。

注意：HP 不推荐在普通纸上打印无边框照片。

更改无边框打印的默认设置：

- 1 在打印机的控制面板上，按**菜单** ◀ 或 ▶ 按钮，直到 BORDERLESS PRINTING OPTION?（无边框打印选项？）出现在打印机的 LCD 屏幕上，然后按 **OK** 按钮。打印机的 LCD 屏幕上将显示 *ON（打开）。

注意：设置旁边的星号表示当前的选择。

2 选择下列其中一项：

- **关闭** — 要关闭无边框打印，按下 **菜单** ◀ 或 ▶ 按钮，直到出现 OFF (关闭)，然后按下 **OK** 按钮。
- **打开** — 要打开无边框打印，按下 **菜单** ◀ 或 ▶ 按钮，直到出现 ON (打开)，然后按下 **OK** 按钮。

屏幕上将显示请求确认选择的消息。

注意： 新设置将持续生效，直到再次更改。

设置 Exif 打印

本款打印机支持 Exif 打印 (可交换图像文件格式 2.2)，即一种简化数码图像并增强打印照片效果的国际开放标准。使用支持 Exif 打印的数码相机拍摄照片时，曝光时间、闪光设置和颜色饱和度等信息将被编码到图像文件内。

可以设置打印机使用 Exif 打印信息来自动执行特定照片的增强效果。

更改 Exif 打印的默认设置：

- 1 在打印机的控制面板上，按**菜单** ◀ 或 ▶ 按钮，直到 EXIF PRINTING OPTION? (Exif 打印选项?) 出现在打印机的 LCD 屏幕上，然后按 **OK** 按钮。

注意： 设置旁边的星号表示当前的选择。

2 选择下列其中一项：

- **打开** — 要使用 Exif 打印信息来提高打印效果，按下**菜单** ◀ 或 ▶ 按钮，直到出现 ON (打开)，然后按下 **OK** 按钮。
- **关闭** — 要忽略 Exif 打印信息，按下**菜单** ◀ 或 ▶ 按钮，直到出现 OFF (关闭)，然后按下 **OK** 按钮。

屏幕上将显示请求确认选择的消息。

注意： 新设置将持续生效，直到再次更改。

选择纸张设置

打印机进纸盘中的传感器自动检测纸盘中加载的纸张大小和类型。通过关闭纸张检测器，可以将打印机设置为每次打印时都询问纸张尺寸和类型。默认设置是**打开**。

注意： 当使用无边框打印时，打印机不自动检测纸张的类型和尺寸。有关设置无边框打印选项的信息，请参见第 16 页的**打印无边框照片**。

注意： **选择纸张设置**选项适用于从打印机控制面板开始的打印作业。如果从计算机开始打印项目，要使用打印机的自动检测器，请在打印机对话框中选择**自动**作为纸张类型。

更改自动纸张检测的默认设置：

- 1 在打印机的控制面板上，按**菜单** ◀ 或 ▶ 按钮，直到 SELECT PAPER SETTINGS? (选择纸张设置?) 出现在打印机的 LCD 屏幕上，然后按 **OK** 按钮。

注意： 设置旁边的星号表示当前的选择。

- 2 选择下列其中一项：

- **手动设置** — 要关闭自动检测，请按下**菜单** ◀ 或 ▶ 按钮，直到显示 MANUALLY SET (手动设置)，然后按 **OK** 按钮。
- **自动检测** — 要打开自动检测，按下**菜单** ◀ 或 ▶ 按钮，直到 AUTO-DETECT (自动检测) 出现，然后按下**确定**按钮。

屏幕上将显示请求确认选择的消息。

注意： 新设置将持续生效，直到再次更改。

设置打印质量

从控制面板打印照片、文本和图形时，可以设置打印质量。“最佳”质量为默认的打印质量，可产生质量最佳的打印件。“正常”质量可节省墨水并加快打印速度。

注意： 打印质量设置仅适用于下一个打印项目。当完成或取消打印项目后，打印质量重置为“最佳”。

更改下一个打印作业的打印质量：

- 1 在打印机的控制面板上，按下**菜单** ◀ 或 ▶ 按钮，直到 CHANGE THE PRINT QUALITY? (更改打印质量?) 出现在打印机 LCD 屏幕上，然后按下 **OK** 按钮。

- 2 选择下列其中一项：

- **最佳** — 要得到最佳质量的照片，请按下**菜单** ◀ 或 ▶ 按钮，直到出现 BEST (最佳)，然后按下 **OK** 按钮。
- **正常** — 要得到正常质量的照片，请按下**菜单** ◀ 或 ▶ 按钮，直到出现 NORMAL (正常)，然后按下 **OK** 按钮。

屏幕上将显示请求确认选择的消息。

设置 LCD 屏幕语言和国家 / 地区

第一次打开打印机时，打印机可能要求用户选择 LCD 屏幕的语言和国家 / 地区。您可以随时修改语言和国家 / 地区设置。国家 / 地区设置也决定打印机 LCD 屏幕显示何种照片尺寸和纸张尺寸。

更改语言和国家 / 地区设置：

注意： 将首选项重置为出厂默认值不会更改已选定的语言或国家 / 地区设置。只有通过以下步骤才可以更改语言。

- 1 在打印机的控制面板上，按下**菜单** ◀ 或 ▶ 按钮，直到 SELECT LANGUAGE? (选择语言?) 出现在打印机 LCD 屏幕上，然后按下 **OK** 按钮。
- 2 按**菜单** ◀ 或 ▶ 按钮，直到出现需要的语言。
注意： 设置旁边的星号表示当前的选择。
- 3 按 **OK** 按钮选择该语言。屏幕将显示请求确认选择的消息。如果是正确的语言，请按 **OK** 按钮。如果出现不正确的语言，按下**取消**按钮，再次启动选择过程。
屏幕上将显示请求确认选择的消息。
- 4 SELECT COUNTRY/REGION? (选择国家 / 地区?) 设置出现在打印机的 LCD 屏幕上。按 **OK** 按钮继续。
- 5 按**菜单** ◀ 或 ▶ 按钮，直到打印机 LCD 屏幕上出现需要的国家 / 地区。
- 6 按 **OK** 按钮选择该国家和地区。

此时，打印机的 LCD 屏幕按照已选定的语言显示提示和选项。

回复至出厂默认设置

调整了默认设置之后，可以随时将打印机重置为最初的出厂设置。

注意： 如果您回复至出厂默认设置，所选的语言和地区设置不会更改。

回复至出厂默认设置：

- 1 在打印机的控制面板上，按下**菜单** ◀ 或 ▶ 按钮，直到 RESET ALL MENU SETTINGS? (重置所有菜单设置?) 出现在打印机的 LCD 屏幕上。
- 2 按 **OK** 按钮。
屏幕上将显示请求确认选择的消息。

2

从存储卡打印

轻松地为自己、家人和朋友打印高质量的照片。如果数码相机使用存储卡储存照片，可以将存储卡插入打印机来打印照片。打印机 LCD 屏幕上的消息可引导用户完成打印，而不必打开计算机或将打印机连接到计算机！

注意：也可以使用计算机打印照片。有关详细信息，请参见第 33 页的**从计算机打印**。

支持的存储卡

HP Photosmart 打印机可读取下列存储卡：

- CompactFlash Association (CFA) 认证的 I 型和 II 型
- IBM Microdrive
- MultiMediaCard
- Secure Digital
- SmartMedia
- Sony Memory Stick
- xD-Picture Card

这些卡由多家供应商制造并有各种存储容量可供选用。您可以在购买数码相机的地方或大多数计算机耗材商店购买到存储卡。

小心！ 使用任何其他类型的存储卡可能会损坏存储卡和打印机。

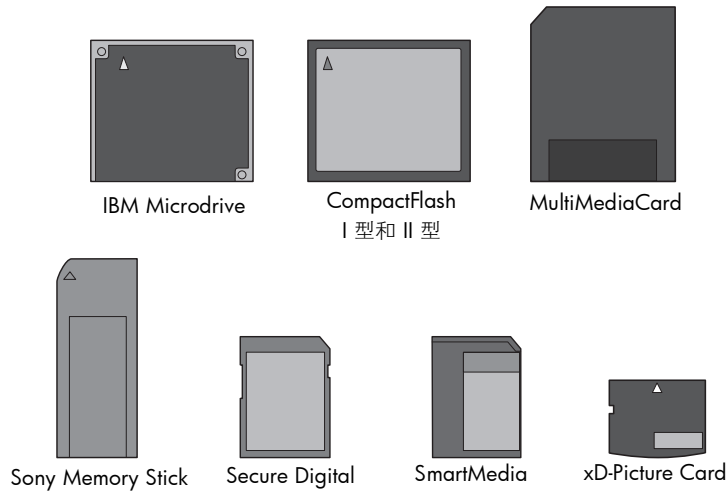

插入存储卡

使用数码相机拍完照片后，从相机中取出存储卡并将其插入打印机中。可以立即打印照片，或将照片保存到计算机上。

正确插入存储卡后，存储卡指示灯将闪烁，然后停止闪烁。

小心！ 请勿在存储卡指示灯闪烁时取出存储卡。如果在访问存储卡时将其取出，可能会损坏打印机或存储卡，或者破坏存储卡上的信息。有关详细信息，请参见第 24 页的**取出存储卡**。

插入存储卡：

- 1 提起输入舱盖。
- 2 取出所有存储卡插槽中的存储卡。
- 3 握住存储卡使正面朝上。要确定存储卡的正确方向，请参见这些步骤后面的表格。

注意： 要使用 Sony Memory Stick Duo™ 存储卡，在将存储卡插入打印机存储卡插槽前，先将存储卡插入随 Memory Stick Duo 提供的适配器。

- 4 将存储卡插入适合的存储卡插槽中。必须先将有金属触点或针孔的一端插入打印机。

小心！ 以其他方式插入存储卡可能会损坏存储卡或打印机。

- 5 将存储卡轻轻推入打印机，直到不能移动。存储卡不会完全插入打印机。

小心！ 强行将存储卡插入过深可能会损坏存储卡或打印机。

注意： 如果将 SmartMedia 存储卡面向下插入，红色的“开启 / 提示”灯会闪烁。取出存储卡并重新正确地插入。

注意： 如果存储卡上有相机选定的照片，打印机的 LCD 屏幕上将显示消息，询问用户是否要打印相机选定的照片。有关详细信息，请参见第 29 页的**打印存储卡上相机选定的照片**。

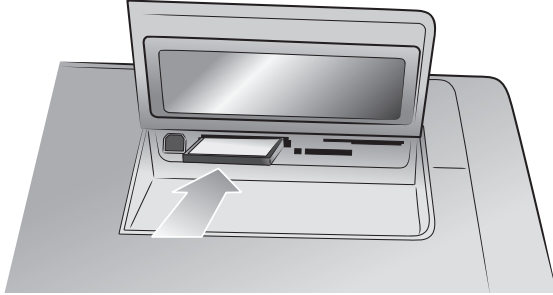
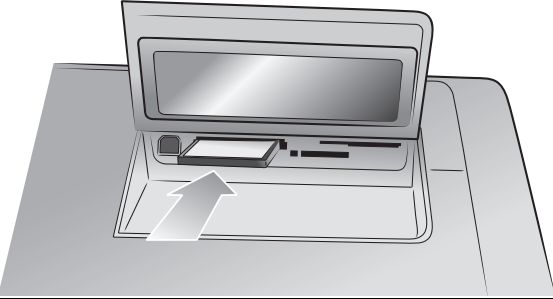
存储卡	存储卡插槽	如何拿住和插入存储卡
CompactFlash I 型和 II 型	左上方插槽	<ul style="list-style-type: none"> • 正面标签朝上，如果标签上有箭头，箭头应指向打印机 • 先将针孔插入打印机 
IBM Microdrive	左上方插槽	<ul style="list-style-type: none"> • 正面标签朝上，如果标签上有箭头，箭头应指向打印机 • 先将针孔插入打印机 

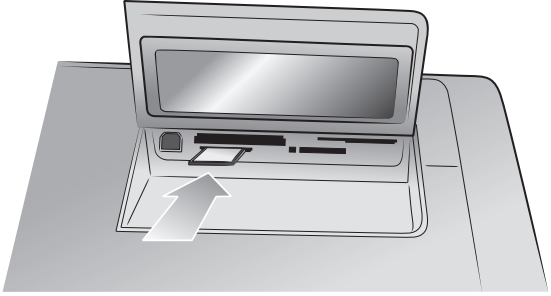
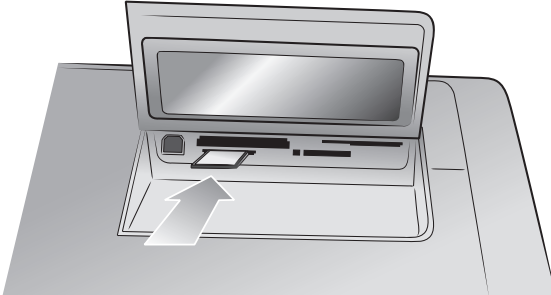
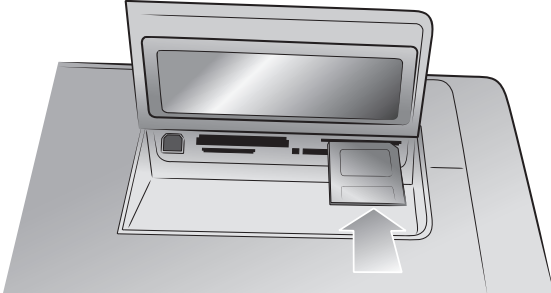
存储卡	存储卡插槽	如何拿住和插入存储卡
MultiMediaCard	左下方插槽	<ul style="list-style-type: none">• 标签朝上，缺角位于右侧，箭头指向打印机• 金属触点朝下 
Secure Digital	左下方插槽	<ul style="list-style-type: none">• 标签朝上，缺角位于右侧• 金属触点朝下 
SmartMedia	右上方双插槽的上半部分	<ul style="list-style-type: none">• 缺角位于左侧，如果标签上有箭头，使箭头指向打印机• 金属触点朝下 

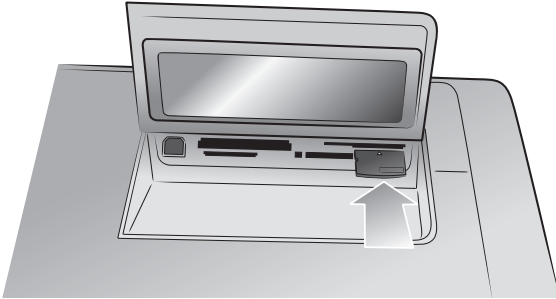
存储卡	存储卡插槽	如何拿住和插入存储卡
Sony Memory Stick	右下方插槽	<ul style="list-style-type: none"> 使缺角位于左侧，并且箭头指向打印机 金属触点朝下 
xD-Picture Card	右上方双插槽的右下部分	<ul style="list-style-type: none"> 标签朝上，箭头指向打印机 金属触点朝下 

取出存储卡

使用本节中所述步骤从打印机的存储卡插槽中安全地取出存储卡。

小心！ 请勿在存储卡指示灯闪烁时取出存储卡。指示灯闪烁表示打印机正在访问存储卡。请等候，直到存储卡指示灯不再闪烁。在访问存储卡时将其取出，可能会损坏打印机和存储卡，或者破坏存储卡上的信息。

当打印机未与计算机连接时取出存储卡：

- ▶ 当存储卡指示灯停止闪烁时，轻轻拔出存储卡以将其从打印机存储卡插槽中取出。

当打印机与 Windows PC 连接时取出存储卡：

- 1 如果存储卡指示灯在闪烁，请等候其停止。
- 2 存储卡还插在打印机中时，右键单击 Windows 任务栏中的存储卡图标。

3 菜单出现时，选择**准备取出存储卡**。

4 计算机屏幕上出现提示时，单击**确定**。

此时，可以安全地从打印机中取出存储卡。轻轻拉动存储卡以将其从打印机的存储卡插槽中取出。

当打印机与 Macintosh 计算机连接时取出存储卡：

1 存储卡还插在打印机中时，将桌面上的存储卡图标拖入 Trash（垃圾箱）。

2 等候存储卡指示灯停止闪烁，此时可以从打印机的存储卡插槽中取出存储卡。

确定要打印的照片

通过打印照片索引页或校样，用户可以确定打印哪些照片。

- 照片索引页显示存储卡上照片的缩略图以及索引编号。有关详细信息，请参见第 25 页的**打印照片索引页**。
- 校样可能有几页长，它显示储存在存储卡上的所有照片的缩略图，并允许用户选择要打印的照片、指定打印的份数和选择布局。有关详细信息，请参见第 26 页的**打印校样**。

打印照片索引页

照片索引页上的照片按存储卡中存储的顺序显示。存储卡中的照片数量决定照片索引页的页数。为了在每张照片索引页上容纳最多数量的照片，打印机可能会改变照片的方向。



注意： 照片索引页上的索引编号可能与数码相机中照片的索引编号不一致。

打印照片索引页：

- 1 将存储卡插入打印机。打印机的 LCD 屏幕上将显示：

ALL PHOTOS
1 copy Index

- 2 按**打印**按钮。

索引编号显示在每个缩略图的左下角。利用索引编号可以确定要打印的照片。如果使用数码相机或计算机在存储卡中添加或删除照片，照片的索引编号可能发生改变。重新打印照片索引页以查看新的索引编号。

有关打印照片的详细信息，请参见第 28 页的**从存储卡打印**。

打印校样

校样决定哪些照片容易打印。打印校样后，使用黑笔在校样上标记以选择打印哪些照片，然后将标记的校样送入打印机进行扫描。打印机读取校样并打印选择的照片。

校样页与索引页不同，它提供选择要打印照片的位置、指定要打印的份数以及选择布局。这些选择随后被打印机浏览，是一种直接从存储卡上排序和打印照片的简便方法。

也可以使用校样上的照片编号来选择要打印的照片。校样上的照片编号可能和数码相机上的照片编号不同。如果已经向存储卡中添加照片或从中删除照片，请重新打印校样以查看新的照片编号。

打印校样是从校样中确定打印哪些照片的第一步。打印校样后，可选择特定照片、扫描校样以及打印选定的照片。

打印校样：

- 1 确认存储卡已插入到正确的插槽中。
- 2 确保在进纸盘中装入纸张。
- 3 按**菜单** ◀ 或 ▶ 按钮，直到 PRINT PROOF SHEET?（打印校样？）出现在打印机的 LCD 屏幕上，然后按 **OK** 按钮。
- 4 按**菜单** ◀ 或 ▶ 按钮以从下列选择：
 - **New photos**（新照片）— 打印以前未从控制面板打印的照片的校样，然后按 **OK** 按钮。
 - **All photos**（所有照片）— 打印存储卡上所有照片的校样，按 **OK** 按钮。
- 5 按 **OK** 按钮打印校样。

打印校样之后，可以使用它来选择存储卡中的特定照片。



从校样中选择照片：

- 1 请用黑笔填充每张照片下面的圆圈来选择要打印的照片。
- 2 请仅在份数和布局选区中各选择一个选项。

如果在任意一个选区中选择一个以上的选项，扫描校样将产生错误。打印新校样并重新启动。

选择校样上的照片之后，可以使用它来打印存储卡中的特定照片。

扫描校样：

- 1 将校样页面朝下插入进纸盘，将顶部先送入打印机。
- 2 确认存储卡已插入到正确的插槽中。
- 3 在打印机的控制面板上，按**菜单** ◀ 或 ▶ 按钮直到 SCAN PROOF SHEET? (扫描校样?) 出现在打印机的 LCD 屏幕上，然后按 **OK** 按钮。
- 4 按 **OK** 按钮。

打印机将扫描校样。

- 5 在进纸盘中装入正确的纸张以便打印照片，然后按 **OK** 按钮。

注意： 打印机一次只能扫描一张校样。对于要扫描的每一张校样，请重复步骤 1 至步骤 5。

有关打印照片的详细信息，请参见第 28 页的**从存储卡打印**。

从存储卡打印

本款打印机可以打印保存在存储卡上的数码照片。数码照片可以是未标记的照片或相机选定的照片。有关可支持的数码照片文件类型的列表，请参见第 49 页的**技术规格**。

打印存储卡上未标记的照片

未标记的数字照片为储存在存储卡上的标准数字照片，但是没有标记为要打印。

注意： 并非所有的数码相机都可以标记要打印的照片。

打印存储卡上未标记的照片：

- 1 将存储卡插入打印机的存储卡插槽。
- 2 按下**选择照片** ◀ 或 ▶ 按钮，逐一浏览存储卡上的照片。
- 3 当要打印照片的编号出现在打印机 LCD 屏幕上时，请按 **OK** 按钮。
- 4 (可选) 重复步骤 2 和 3 以选择要打印的其他照片。
- 5 再次按 **OK** 按钮。打印机的 LCD 屏幕上显示消息，指示已选照片的编号。

注意： 此时，可以打印多份选定的照片。也可以更改选定照片的默认尺寸。有关详细信息，请参见“HP Photosmart 打印机帮助”。有关查看帮助的信息，请参见第 2 页的**查看 hp photosmart 打印机帮助**。

6 按**打印**按钮开始打印。

打印存储卡上相机选定的照片

相机选定的照片是指使用数码相机标记要打印的照片。使用相机选择照片时，相机会创建一个“数字打印顺序格式 (DPOF)”文件来指明哪些照片被选定为要打印。

打印机能够从存储卡中读取 DPOF 文件，因此不需要重新选择要打印的照片。请查看数码相机随附的文档，以了解它是否支持相机选定的照片。本款打印机支持 DPOF 文件格式 1.1。

注意： 并非所有的数码相机都可以标记要打印的照片。

打印存储卡上相机选定的照片：

- 1 使用数码相机选择要打印的照片。有关详细信息，请参见相机随附的文档。
- 2 将存储卡插入打印机的存储卡插槽。
打印机将自动识别存储卡上相机选定的照片并询问是否打印。
- 3 按 **OK** 按钮。

打印新照片

从打印机的控制面板，可以打印存储卡上所有以前没有打印过的照片。

打印存储卡上的所有新照片：

- 1 将存储卡插入打印机。
- 2 按**份数 +** 或 **-** 按钮直到需要打印的份数出现在打印机 LCD 屏幕上。
- 3 按**尺寸 +** 或 **-** 按钮直到出现想要打印的照片尺寸。
- 4 按**打印新照片**按钮，从打印机的控制面板打印存储卡上所有以前没有打印过的照片。

3

使用直接打印端口进行打印

要快速、简单地执行打印任务，可以将笔记本电脑或 HP 可直接打印数码相机连接至位于打印机前面的直接打印端口。

注意： 如果直接打印数码相机有对接站，可以将对接站直接连接到打印机的 USB 端口上。有关详细信息，请参见对接站随附的文档。

将数码相机连接到直接打印端口

使用本款打印机可以从 HP 数码相机直接打印精美的照片，而不必使用计算机。

要查看可与本款打印机配合使用的 HP 可直接打印数码相机的列表，请访问 www.hp.com，然后单击 **support & drivers**（支持和驱动程序）。在搜索窗口键入下列文档主题：**Direct-Printing Compatibility with HP Digital Cameras**（HP 数码相机的直接打印兼容性）。

注意： 使用直接打印时，打印机的控制面板设置不可用。打印机使用相机选定的照片文件中的设置。

使用 HP 可直接打印数码相机并选择要打印的照片后，可以通过将相机连接到直接打印端口来打印照片。

将 hp 可直接打印数码相机连接到打印机进行打印：

- 1 使用 HP 可直接打印数码相机上的 **Share**（共享）菜单，选择要打印的照片。有关详细信息，请参见相机随附的文档。
- 2 使用相机随附的 USB 电缆，将数码相机连接到打印机**前面**的相机端口。直接打印端口位于输入舱盖的下边，存储卡插槽的左边。

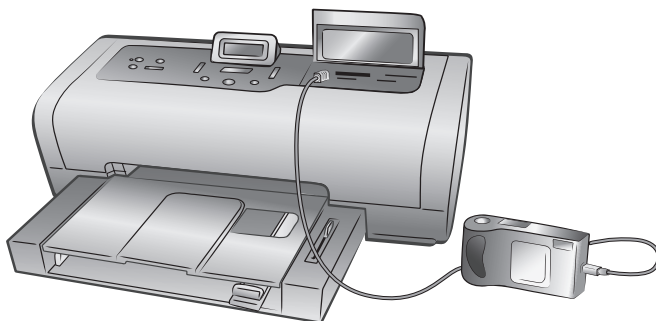

- 3 将数码相机连接到打印机后，相机的 LCD 屏幕上会显示 Print Setup（打印设置）菜单。使用此菜单可以：
 - 更改已选定要打印的照片
 - 选择纸张类型
 - 选择纸张尺寸
- 4 准备打印时，请按照相机 LCD 屏幕上的说明操作。

注意：有关使用相机选定照片的详细信息，请参见数码相机随附的文档。有关详细信息，请参见第 28 页的**从存储卡打印**。

将笔记本电脑连接到直接打印端口

要快速、简单地执行打印任务，可将笔记本电脑连接至位于打印机前面的直接打印端口。

注意：要使用直接打印端口打印，必须首先在笔记本电脑上安装 HP Photosmart 打印机软件以使用位于打印机后面的 USB 端口。第一次将笔记本电脑连接到直接打印端口时，操作系统将自动重新配置软件，这样就可以使用该端口打印。有关在笔记本电脑上安装软件的信息，请参见打印机随附的《HP Photosmart 安装指南》。

注意：要使用直接打印端口从笔记本电脑中打印照片或文件，必须先将文件保存到笔记本电脑中。要将存储卡上的照片和其他文件保存到笔记本电脑，必须将笔记本电脑机连接到位于打印机**后面**的 USB 端口上。

从笔记本电脑打印：

- 1 将 USB 电缆的一端连接至笔记本电脑，另一端连接至位于打印机**前面**的直接打印端口。直接打印端口位于输入舱盖的下边，存储卡插槽的左边。

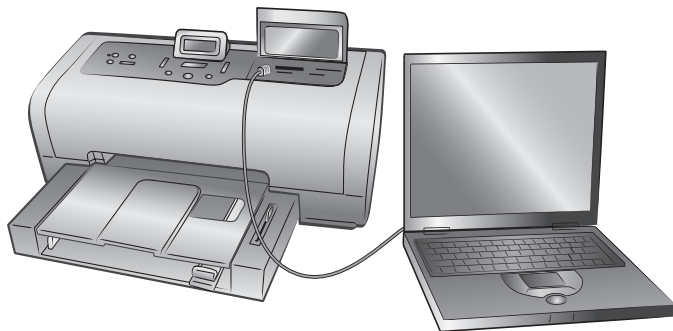

- 2 使用软件应用程序打开要打印的文件。

3 根据操作系统，执行相应的步骤：

如果使用 Windows PC：

- a. 从软件应用程序的 **File**（文件）菜单中选择 **Print**（打印）。
- b. 要访问高级设置，请单击 **Properties**（属性），在某些操作系统中它可能被命名为 **Preferences**（首选项）。
- c. 选择适合项目的设置，然后单击 **OK**（确定）。

如果使用 Macintosh：

- a. 从软件应用程序的 **File**（文件）菜单中选择 **Page Setup**（页面设置）。
- b. 在 **Format for**（格式）弹出菜单中，选择 **photosmart 7600 series**。
- c. 选择页面属性（纸张尺寸、无边框或有边框照片、方向和缩放比例）。
- d. 如果正在使用 OS 9，无边框选项显示为复选框。如果正在使用 OS X，无边框选项在 **Paper Size**（纸张尺寸）弹出菜单下面显示。
- e. 单击 **OK**（确定）。
- f. 从软件应用程序的 **File**（文件）菜单中选择 **Print**（打印）。
- g. 选择适合项目的打印设置。使用弹出菜单打开其他面板。
- h. 如果使用 OS X，请单击 **Print**（打印），或者，如果使用 OS 9，请单击 **OK**（确定）开始打印。

4

从计算机打印

打印机可以与任何具有打印功能的 Windows PC 或 Macintosh 软件应用程序联用。可以打印各种项目。

如果用户知晓如何与计算机联用打印机，则随时可以按常规方法开始打印。如果不熟悉如何打印，或者存在疑问，通过本章可以了解有关这方面的更多内容。

从计算机打印时，打印机控制面板设置将不起作用；计算机上软件的优先级高于此打印设置。

从 Windows PC 打印

在开始打印前，确保已将打印机连接到计算机，安装了包装盒中随附的打印机软件，并且打印机中装有打印纸。有关安装的详细信息，请参见打印机随附的《HP Photosmart 安装指南》。有关装入纸张的信息，请参见第 7 页的**纸张信息**。

从软件应用程序打印

- 1 从软件应用程序的 **File**（文件）菜单中选择 **Print**（打印）。

视所使用的软件应用程序和计算机上所运行的操作系统不同，可能出现“打印”对话框或“HP Photosmart Series 属性”或“打印首选项”对话框。

- 2 选择要打印的页面和份数。



- 3 要访问打印属性选项卡，可能需要单击 **Properties**（属性）或 **Preferences**（首选项）。有关 HP Photosmart Series 打印属性的信息，请参见“HP Photosmart 打印机帮助”。

注意： **Properties**（属性）按钮可能被标注为 **Preferences**（首选项），每个软件应用程序的打印对话框可能有所不同。

注意： 根据计算机运行的操作系统，“HP Photosmart Series 属性”对话框的标题可能为“HP Photosmart 打印首选项”。

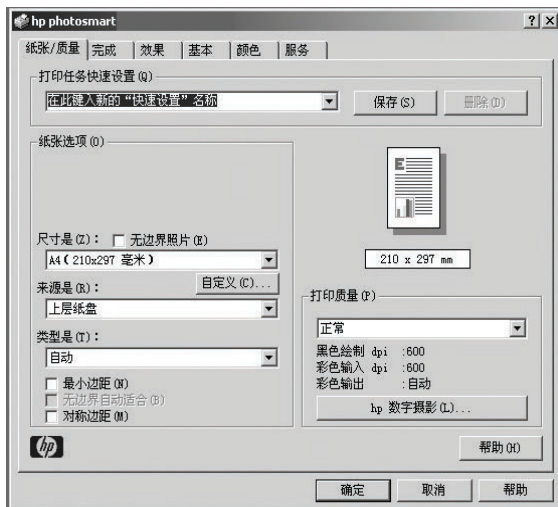

注意： 要了解可用设置的详细信息，请单击“打印属性”对话框右上角的？，然后单击您要了解的项目的详细信息。也可以单击**帮助**。

4 单击**确定**开始打印。

从 Windows PC 打印无边框照片

4 x 6 英寸（100 x 150 毫米）照片纸、8.5 x 11 英寸（216 x 280 毫米）纸、L 尺寸纸（3.5 x 5 英寸，90 x 127 毫米）和 Hagaki 卡（3.9 x 5.8 英寸，100 x 148 毫米）支持无边框打印。

注意： 要从计算机中打印无边框照片，您必须从支持无边框打印的软件应用程序中打印。HP 推荐使用随打印机安装的“HP 照片及成像”软件，以获得真正的无边框效果。如果使用其他图像软件打印，您可能需要调整照片比例来获得无边框效果。

从 Windows PC 打印无边框照片：

- 1 在软件应用程序中打开照片并从 **File**（文件）菜单中选择 **Print**（打印）。
- 2 在 Print（打印）对话框中，单击 **Properties**（属性）或 **Preferences**（首选项）以访问 HP Photosmart Series 打印属性。
- 3 从“纸张/质量”选项卡的**尺寸**列表中，选择无边框纸张尺寸。无边框纸张尺寸在列表中清晰地标记为“无边框”。
- 4 为项目选择其他合适的设置，然后单击**确定**以返回 Print（打印）对话框。
- 5 单击 **OK**（确定）开始打印。

使用 Windows PC 任务栏图标

安装完打印机软件后，Windows 任务栏中会出现两个图标：

- **hp photosmart 打印机图标** 
- **hp photosmart 存储卡图标** 

这些图标可帮助用户执行多种任务。



打印机图标

存储卡图标

hp photosmart 打印机图标

使用 Windows 任务栏中的 HP Photosmart 打印机图标可打开“HP Photosmart Series 属性”对话框、选择默认打印机或打开“HP Photosmart Series 工具箱”。



- 单击打印机图标时，就会出现“打印属性”对话框。
- 右键单击打印机图标时，会出现一个菜单。请从下列菜单项中进行选择：
 - **更改默认打印设置** — 单击打开“打印属性”对话框。
 - **打开 HP Photosmart Series 工具箱** — 单击以打开 HP Photosmart Series 工具箱。
 - **HP Photosmart Series** — 从已安装打印机的列表中选择希望使用的 HP Photosmart Series 打印机。选中标记表示当前选中的打印机。
 - **退出** — 单击可关闭菜单并从任务栏中删除打印机图标。重新启动计算机可使这些图标再次出现。要关闭菜单但不从任务栏中删除打印机图标，请在菜单外的任何位置单击。

有关详细信息，请参见第 35 页的 **hp photosmart 存储卡图标**。

hp photosmart 存储卡图标

使用 HP Photosmart 存储卡图标可以确定打印机的状态、访问存储卡中保存的文件以及在计算机屏幕上显示连接消息。

图标的外观表示打印机的状态：

	存储卡图标为绿色时，表示存储卡已插入到打印机中，并且打印机已准备好访问存储卡中的文件。
	存储卡图标为灰色时，表示打印机中未插入存储卡。
	存储卡图标上出现红色“x”时，表示打印机和计算机之间的连接中断。要从计算机打印，必须重新建立通信。有关重新建立通信的信息，请参见第 46 页的 错误消息 。

右键单击存储卡图标时，会出现一个菜单。请从下列菜单项中进行选择：

- **打开 F: HP Photosmart Series** — 单击可打开“Windows 资源管理器”，以移动、复制、删除或打开文件。也可以通过双击存储卡图标打开“Windows 资源管理器”。注意：“F:”可能不是计算机分配的驱动器。
- **准备取出存储卡** — 单击“准备存储卡”，进而从打印机中安全地取出存储卡。
- **显示连接中断警告** — 如果要在打印机中断与计算机的通信或试图恢复与计算机的通信时显示警告信息，请单击它。选中标记表示会显示连接消息。
- **显示可以安全地取出存储卡消息** — 如果需要在可以安全地从打印机中取出存储卡时显示一条消息通知用户，请单击。选中标记表示会显示通知消息。

有关详细信息，请参见第 35 页的 **hp photosmart 打印机图标**。

从 Macintosh 打印

在开始打印前，确保已将打印机连接到计算机，安装了包装盒中随附的打印机软件，并且打印机中装有打印纸。有关安装的详细信息，请参见打印机随附的《HP Photosmart 安装指南》。有关装入纸张的信息，请参见第 7 页的**纸张信息**。

注意：要从计算机中打印无边框照片，您必须从支持无边框打印的软件应用程序中打印。如果使用 OS X，HP 建议使用操作系统随附的 iPhoto 应用程序。

从软件应用程序打印（OS X 或 OS 9）

注意： 以下步骤是针对 OS X 的。对于 OS 9，这些步骤可能略有不同。开始打印之前请确保已经在 OS X 的“打印中心”或 OS 9 的“选配器”中选择了 HP Photosmart 打印机。有关详细信息，请参见打印机随附的参考指南。

- 1 从软件应用程序的 **File**（文件）菜单中选择 **Page Setup**（页面设置）。
出现 Page Setup（页面设置）对话框。
- 2 在 **Format for**（格式）弹出菜单中，选择 **photosmart 7600 series**。

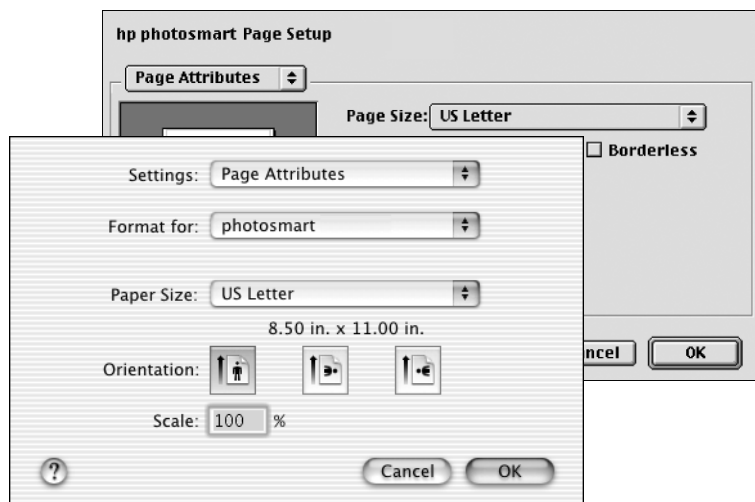

- 3 选择页面属性：
 - 选择纸张尺寸。
 - 选择要打印无边框照片还是有边框照片。
如果正在使用 OS 9，无边框选项显示为复选框。如果正在使用 OS X，无边框选项在 **Paper Size**（纸张尺寸）弹出菜单下面显示。
 - 选择方向。
 - 输入缩放百分比。
- 4 单击 **OK**（确定）。
- 5 从软件应用程序的 **File**（文件）菜单中选择 **Print**（打印）。
将出现 **Print**（打印）对话框。

注意： 如果使用 OS X，则会打开 **Copy & Pages**（份数和页数）面板。如果使用 OS 9，则会打开 **General**（一般）面板。

- 6 选择适合项目的打印设置。使用弹出菜单打开其他面板。

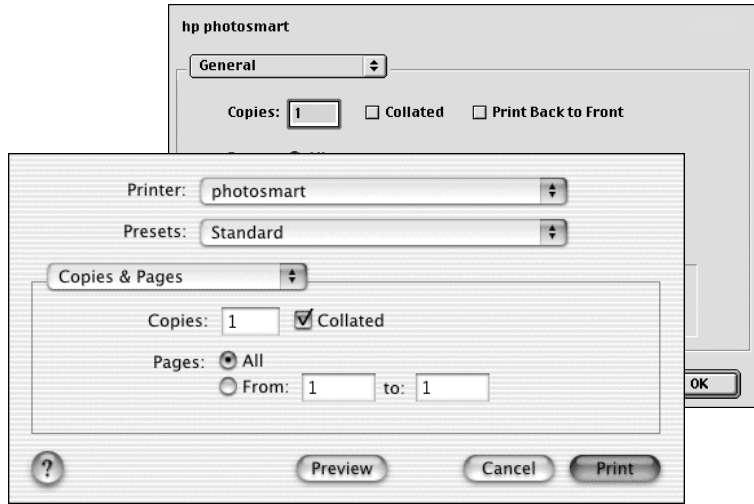

注意： 要了解有关设置的详细信息，请单击对话框（仅适用于 OS X）左下角中的 **?**。

- 7 如果使用 OS X，请单击 **Print**（打印），或者，如果使用 OS 9，请单击 **OK**（确定）开始打印。

5

疑难排除

HP Photosmart 打印机在设计上具有可靠易用的特点。本节回答常见问题并包含有关下列主题的信息：

- 硬件问题
- 打印问题
- 错误消息

有关软件安装的详细疑难排除信息，请参见打印机随附的《参考指南》。有关高级疑难排除信息，请查看与打印机软件一起安装的“HP Photosmart 打印机帮助”。有关查看帮助的信息，请参见第 2 页的**查看 hp photosmart 打印机帮助**。

硬件问题

联系 HP 支持前，请阅读此节中的疑难排除技巧，或访问联机支持服务：
www.hp.com/support

注意：HP 建议使用的 USB 电缆长度不超过 10 英尺（3 米），以将潜在高磁场所引起的注入噪声降至最低。

问题	可能的原因	解决方案
“开启 / 提示”灯呈绿色闪烁，但打印机不打印。	打印机正在处理信息。	请稍候片刻，等候打印机完成信息处理。
“开启 / 提示”灯呈红色闪烁。	打印机需要关注。	请尝试下列操作： <ul style="list-style-type: none">• 查看打印机的 LCD 屏幕和计算机显示器上的说明。• 如果打印机上连有数码相机，请查看相机 LCD 屏幕上的说明。• 如果这样无效，则关闭打印机。拔掉打印机的电源线，等候一分钟，然后再将其插入。开启打印机。

问题	可能的原因	解决方案
开启 / 提示灯呈黄色闪烁。	出现不可恢复的错误。	关闭打印机。拔掉打印机的电源线，等候一分钟，然后再将其插入。开启打印机。如果这样做无效，请访问 www.hp.com/support 或与 HP 支持部门联系。

打印问题

联系 HP 支持前，请阅读本节中的疑难排除技巧，或访问：www.hp.com/support 以获得在线支持服务。

注意： 在有高电磁场出现的地方，打印的文档和照片可能有轻微变形。

问题	可能的原因	解决方案
打印机不能产生无边框照片输出。	您需要选择合适的纸张尺寸。	从打印机的控制面板中选择纸张尺寸。有关详细信息，请查看与打印机软件一起安装的“HP Photosmart 打印机帮助”。
打印速度很慢。 (接下页。)	计算机可能未满足建议的系统要求。	检查您的计算机的 RAM 总量 (系统内存)、处理器速度以及可用硬盘的空间。计算机硬盘上的可用空间不足 500 MB 将延长处理时间。有关系统要求的信息，请查看与打印机软件一起安装的“HP Photosmart 打印机帮助”。
	可能同时运行过多的软件程序。	关闭所有不必要的软件程序。
	您使用的打印机软件版本可能很旧。	更新您正在使用的打印机软件。有关详细信息，请参见“HP Photosmart 打印机帮助”。有关查看打印机帮助的信息，请参见第 2 页的 查看 hp photosmart 打印机帮助 。

问题	可能的原因	解决方案
(接上页。)	可能已经选择 最高 dpi (Windows) 或 High Resolution (高分辨率, Macintosh)。	Windows PC <ol style="list-style-type: none"> 1 打开“打印属性”对话框。有关详细信息,请参见第 33 页的从软件应用程序打印。 2 选择纸张 / 质量选项卡。 3 将“打印质量”设置为最佳以替换最高 dpi。 4 再次尝试打印。 Macintosh <ol style="list-style-type: none"> 1 在 Print (打印) 对话框的 Paper Type/Quality (纸源 / 质量) 面板上取消选择 High Resolution (高分辨率)。 2 再次尝试打印。
照片纸未正确送入打印机。	照片纸盘没有装上。	装上照片纸盘,轻轻地朝打印机推动照片纸盘滑轨。
	可能没有正确调整纸张导板。	确保纸张宽度导板和纸张长度导板紧靠纸的边缘,同时使纸保持平展。
	您的打印机所处的环境可能过于潮湿或过于干燥。	请尝试下列操作: <ul style="list-style-type: none"> • 将照片纸尽可能深深地插入照片纸盘。 • 一次装入一张照片纸。
	照片纸可能卷曲。	如果照片纸卷曲,将纸张放在塑料袋中并轻轻地朝卷曲的相反方向弯曲,直到纸张恢复平展。如果问题仍然存在,请使用不卷曲的照片纸。
纸张未正确地送入打印机。 或 纸张未正确地 从打印机中出来。 (接下页。)	进纸盘中可能装入了太多的纸。	从进纸盘中取出一些纸,然后再次尝试打印。有关装入纸张的说明,请参见第 7 页的 在进纸盘中装入纸张 。

问题	可能的原因	解决方案
(接上页。)	可能没有正确调整纸张导板。	确保纸张宽度导板和纸张长度导板紧靠纸的边缘，同时使纸保持平展。
	两张或多张纸粘在一起了	从纸盘中取出纸张并展开纸叠，以便纸张分开。 重新将纸张装入纸盘并再次尝试打印。有关装入纸张的说明，请参见第 7 页的 纸张信息 。
打印机无法打印存储卡上的新照片。	存储卡上没有新照片或照片已被打印。	选择并打印所需的照片。有关详细信息，请参见第 29 页的 打印新照片 。

问题	可能的原因	解决方案
打印机没有出纸。	打印时纸张被卡住。	<p>请尝试下列操作：</p> <ul style="list-style-type: none">• 查看打印机 LCD 屏幕上的说明。• 从进纸盘和接纸盘中取出纸张。• 如果打印标签，请确保标签在通过打印机时没有从标签纸上脱落。 <p>如果纸张仍被卡住，请尝试下列操作：</p> <ol style="list-style-type: none">1 关闭打印机。2 拔掉打印机的插头。3 打开并卸下后入口盖。4 轻轻地从打印机中取出被卡住的纸，然后重新装上后入口盖。5 重新插上打印机的插头，然后开启打印机。6 清除完卡纸后，再次打印文档。 <p>如果在照片纸上打印时遇到了卡纸，请尝试下列操作：</p> <ul style="list-style-type: none">• 确保纸张宽度导板和纸张长度导板紧靠纸的边缘，同时使纸保持平展。• 装上照片纸盘，轻轻推动照片纸盘滑轨直到它停止。• 一次装入一张照片纸。

问题	可能的原因	解决方案
打印出的文档是斜的或者不居中。	纸张可能没有正确装入。	请尝试下列操作： <ul style="list-style-type: none"> • 确保纸在进纸盘中的方向是正确的。 • 确保纸张宽度导板和纸张长度导板紧靠纸的边缘。 有关装入纸张的说明，请参见第 7 页的 在进纸盘中装入纸张 。
	打印墨盒可能未正确校准。	Windows PC <ol style="list-style-type: none"> 1 打开 HP Photosmart Series 工具箱。 2 转到 HP Photosmart 工具箱的设备服务选项卡并单击校准设备。 Macintosh <ol style="list-style-type: none"> 1 打开 HP Inkjet Utility。 2 在 HP Inkjet Utility 的 Calibrate（校准）面板上单击 Align（校准）。 有关详细信息，请查看与打印机软件一起安装的“HP Photosmart 打印机帮助”。
打印质量很差。 (接下页。)	您可能在“墨水备份打印模式”下打印。当缺少其中一个打印墨盒时，打印机进入“墨水备份打印模式”。	请用新的打印墨盒更换缺失的那个墨盒。有关详细信息，请参见第 11 页的 安装或更换打印墨盒 。 有关在“墨水备份打印模式”下打印的详细信息，请查看与打印机软件一起安装的“HP Photosmart 打印机帮助”。

问题	可能的原因	解决方案
(接上页。)	一个打印墨盒中的墨水可能用完。	<p>打印一张测试页。有关详细信息，请查看与打印机软件一起安装的“HP Photosmart 打印机帮助”。</p> <p>或</p> <p>Windows PC</p> <p>从 HP Photosmart 工具箱的“墨水量估计”选项卡中查看打印墨盒的墨水量。</p> <p>Macintosh</p> <p>在 HP Inkjet Utility 中查看墨水量状态。</p> <p>如果一个打印墨盒的墨水不足，请将其更换。</p> <p>有关详细信息，请查看与打印机软件一起安装的“HP Photosmart 打印机帮助”。</p>
	您使用的纸张类型对于输出可能不是最合适的。	<p>请尝试下列操作：</p> <ul style="list-style-type: none"> • 确保使用打印机专用的纸张类型。为了获得最佳效果，请使用 HP 设计的喷墨打印纸。 • 选择专为特定输出（照片、投影胶片等）设计用的纸张，而不是普通纸。
	您可能是在错误的纸张面打印的。	确保打印面朝下将纸张装入。

问题	可能的原因	解决方案
(接上页。)	您可能在打印机软件中选择了错误的纸张类型。	Windows PC 确保在打印机属性对话框的“纸张 / 质量”选项卡上选择了正确的纸张类型。 Macintosh 确保在 Print (打印) 对话框的 Paper Type/Quality (纸源 / 质量) 面板上选择了正确的纸张类型。 有关详细信息, 请查看与打印机软件一起安装的“HP Photosmart 打印机帮助”。
	您可能需要清洁打印墨盒。	从打印机控制面板清洁打印墨盒。有关详细信息, 请查看与打印机软件一起安装的“HP Photosmart 打印机帮助”。
我使用数码相机 LCD 屏幕上的编号来选择照片进行打印, 但没有打印出来, 却打印了其他照片。	数码相机分配给照片的编号与打印机分配给照片的编号不匹配。	打印索引页。使用照片索引页上的索引编号来选择照片进行打印。有关详细信息, 请参见第 25 页的 打印照片索引页 。

错误消息

联系 HP 支持前, 请阅读此节中的疑难排除提示, 或访问联机支持服务:
www.hp.com/support

消息	可能的原因	解决方案
PAPER JAM. CLEAR JAM THEN PRESS OK (卡纸。清除卡纸, 然后按“OK”。)	打印时纸张被卡住。	有关详细信息, 请参见第 43 页上 清除卡纸 的说明。
UNSUPPORTED MEDIA SIZE. (不支持的介质尺寸。)	打印机不支持所提供的纸张尺寸。	<ol style="list-style-type: none"> 按 OK 按钮以清除错误消息。 在纸盘中装入正确尺寸的纸张。有关支持的尺寸的详细信息, 请参见第 48 页的建议使用的纸张。 再次尝试打印。

消息	可能的原因	解决方案
CARD INSERTED INCORRECTLY. GOLD LABEL SHOULD FACE DOWN. (卡未正确插入。金色标签应当面向下。)	SmartMedia 存储卡插反了。	轻轻地取出存储卡并重新插入。有关插入存储卡的说明,请参见 插入存储卡 。
AUTOMATIC PAPER SENSOR FAILED (自动纸张检测器失效)	自动纸张检测器出现故障或损坏。	请尝试下列操作: <ul style="list-style-type: none"> 按 OK 按钮, 并再次尝试打印。 确保打印机没有放在太阳直晒的地方。 如果这样做无效, 请访问 www.hp.com/support 或与 HP 支持部门联系。
ONE OR MORE CARTRIDGES HAVE FAILED. REMOVE ALL CARTRIDGES, THEN REINSERT EACH CARTRIDGE BY ITSELF AND CLOSE THE COVER TO SEE IF IT HAS FAILED. (一个或多个打印墨盒失效。卸下所有墨盒, 然后重新单独插入每个墨盒, 关闭机盖以检查哪个墨盒已失效。)	一个或两个打印墨盒太旧或已损坏。	测试两个打印墨盒以检查是一个还是两个打印墨盒失效。有关详细信息, 请参见第 11 页的 安装或更换打印墨盒 或查看与打印机软件一起安装的“HP Photosmart 打印机帮助”。
CARTRIDGE SERVICE STATION IS STUCK (墨盒支架被卡住)。	墨盒支架通路被障碍物卡住。	清除障碍物并按 OK 按钮以继续。
PRINT CARTRIDGE JAM. CLEAR JAM THEN PRESS OK (打印墨盒被卡住。清除卡纸, 然后按“OK”。)	打印墨盒底座被卡住。	清除墨盒底座通路上的所有障碍物, 并按 OK 按钮以继续。当前页面将被弹出, 且打印项目将继续打印下一个可用纸张。
CARD INSERTED INCORRECTLY. GOLD LABEL SHOULD FACE DOWN. (未正确插入存储卡。金色标签应当面向下。)	SmartMedia 存储卡插反了。	轻轻地拔出存储卡并重新插入。有关插入存储卡的说明, 请参见第 21 页的 插入存储卡 。

本章列出了供打印机使用的推荐纸张，并提供了本打印机的部分技术规格。

注意： 要得到完整的打印机技术规格和系统要求的列表，请参见“HP Photosmart 打印机帮助”。

建议使用的纸张

要获得可用的 HP 设计的喷墨打印纸的列表，或是要购买耗材，请访问：

- www.hpshopping.com（美国）
- www.hp-go-supplies.com（欧洲）
- www.hp.com/paper（亚太地区）
- www.jp.hp.com/supply/inkjet（日本）

注意： 您也可以在大部分计算机和办公耗材商店里购买 HP 设计的喷墨打印纸。

HP 照片纸	适宜用途	尺寸
HP 超高级照片纸	<ul style="list-style-type: none"> • 4 x 6 英寸（10 x 15 厘米）无边框打印 • 高质量打印 • 重要照片 • 来自扫描仪或数码相机的高分辨率图像 • 照片放大或重复打印以制成图文框或作为礼物送人 	Letter (8.5 x 11 英寸, 216 x 280 毫米) A4 纸 (8.27 x 11.7 英寸, 210 x 297 毫米) 4 x 6 英寸, 带 0.5 英寸裁边 (10 x 15 厘米, 带 1.25 厘米裁边) 4 x 6 英寸 (10 x 15 厘米)
HP 高级照片纸	<ul style="list-style-type: none"> • 制作照片并与朋友和家人分享 • 来自扫描仪和数码相继的中 - 高分辨率的图像 • 来自聚会、集体活动或庆祝活动的中等价值的照片 	Letter (8.5 x 11 英寸, 216 x 280 毫米) A4 纸 (8.27 x 11.7 英寸, 210 x 297 毫米) 4 x 6 英寸, 带 0.5 英寸裁边 (10 x 15 厘米, 带 1.25 厘米裁边)
HP 照片纸	<ul style="list-style-type: none"> • 非正式照片或大量照片 • 学校或商务报告, 照片项目。 • 商务应用: 房地产规划图、销售和营销材料 	Letter (8.5 x 11 英寸, 216 x 280 毫米) A4 纸 (8.27 x 11.7 英寸, 210 x 297 毫米) 4 x 6 英寸, 带 0.5 英寸裁边 (10 x 15 厘米, 带 1.25 厘米裁边)

HP 照片纸	适宜用途	尺寸
HP 常用照片纸	<ul style="list-style-type: none"> • 常用照片、短期或一次性应用 • 电子邮件发送或在网络或冰箱上张贴的照片 • 小孩照片 • 测试和校样 	Letter (8.5 x 11 英寸, 216 x 280 毫米) A4 纸 (8.27 x 11.7 英寸, 210 x 297 毫米)

技术规格

连接到计算机时，打印机支持本节中所列出的介质类型。

当打印机未连接到计算机，使用打印机直接从存储卡或 HP 可直接打印数码相机打印时，它支持以下纸张类型：

- 进纸盘：
 - Letter 尺寸的纸张 (8.5 x 11 英寸, 216 x 280 毫米)
 - A4 纸 (8.27 x 11.7 英寸, 210 x 297 毫米)
- 照片纸盘：
 - 4 x 6 英寸 (10 x 15 厘米) 照片纸，带 0.5 英寸 (1.25 厘米) 裁边
 - 4 x 6 英寸 (10 x 15 厘米) 照片纸
 - L 尺寸卡 (3.5 x 5 英寸, 90 x 127 毫米)，带 0.5 英寸 (12.5 毫米) 裁边
 - L 尺寸卡 (3.5 x 5 英寸, 90 x 127 毫米)

有关系统要求和其他打印机技术规格，查看随打印机软件安装的“HP Photosmart 打印机帮助”。

USB 支持

USB：前端口和后端口
 Windows 98、2000 专业版、ME、XP 家庭版和 XP 专业版
 Mac OS 9 v9.1 或更高版本，OS X v10.1 以及 v10.2
 HP 建议 USB 电缆长度不超过 10 英尺 (3 米)

尺寸

17.8 x 14.7 x 6.9 英寸 (452.2 x 374.4 x 175.5 毫米)

出纸盘容量

20 张照片纸
 50 张普通纸
 10 张卡片
 10 个信封
 20 张投影胶片
 20 张条幅纸
 25 张标签纸
 25 张烫印转印纸

存储卡	CompactFlash I 型和 II 型 IBM Microdrive MultiMediaCard Secure Digital SmartMedia Sony Memory Stick xD-Picture Card
存储卡支持的文件格式	打印：请参见第 52 页的 图像文件格式 保存：所有文件格式
打印墨盒	1 个黑色墨盒 HP #56 (C6656A) 1 个三色墨盒 HP #57 (C6657A) 1 个彩色照片墨盒 HP #58 (C6656A) 1 个照片灰色墨盒 HP #59 (C9359A)
介质尺寸	照片纸 (4 x 6 英寸, 10 x 15 厘米) 带裁边的照片纸 (4 x 6 英寸带 0.5 英寸裁边, 10 x 15 厘米带 1.25 厘米裁边) 索引卡 (4 x 6 英寸, 10 x 15 厘米) Hagaki 卡 (3.9 x 5.8 英寸, 100 x 148 毫米、) A6 卡 (4.1 x 5.8 英寸, 105 x 148 毫米) L 尺寸卡 (3.5 x 5 英寸, 90 x 127 毫米) 带裁边的 L 尺寸卡 (3.5 x 5 英寸带 0.5 英寸裁边, 90 x 127 毫米带 12.5 毫米裁边) 条幅纸 (8.5 x 234 英寸、216 x 5969 毫米)

介质尺寸, 标准	<p>照片纸 3 x 3 英寸到 8.5 x 14 英寸 (76 x 76 毫米到 216 x 356 毫米)</p> <p>普通纸 Letter, 8.5 x 11 英寸 (216 x 280 毫米) Legal, 8.5 x 14 英寸 (216 x 356 毫米) Executive, 7.5 x 10 英寸 (190 x 254 毫米) A4 纸, 8.27 x 11.7 英寸 (210 x 297 毫米) A5, 5.8 x 8.3 英寸 (148 x 210 毫米) B5, 6.9 x 9.8 英寸 (176 x 250 毫米)</p> <p>卡 Hagaki 卡, 3.9 x 5.8 英寸 (100 x 148 毫米) L 尺寸卡, 3.5 x 5 英寸 (90 x 127 毫米) 带裁边的 L 尺寸卡, 3.5 x 5 英寸带 0.5 英寸裁边 (90 x 127 毫米带 12.5 毫米裁边) 索引页, 3 x 5 英寸、4 x 6 英寸和 5 x 8 英寸 (76 x 127 毫米、10 x 15 厘米和 127 x 203 毫米) A6 卡, 4.13 x 5.8 英寸 (105 x 148 毫米)</p> <p>信封 9 号信封, 3.875 x 8.875 英寸 (98.4 x 225.4 毫米) 10 号信封, 4.125 x 9.5 英寸 (105 x 240 毫米) A2 Invitation 信封, 4.375 x 5.75 英寸 (110 x 146 毫米) DL 信封, 4.33 x 8.66 英寸 (110 x 220 毫米) C6 信封, 4.5 x 6.4 英寸 (114 x 162 毫米)</p> <p>自定义 3 x 5 英寸到 8.5 x 14 英寸 (76 x 127 毫米到 216 x 356 毫米)</p> <p>投影胶片 Letter, 8.5 x 11 英寸 (216 x 280 毫米) A4 纸, 8.27 x 11.7 英寸 (210 x 297 毫米)</p> <p>标签纸 Letter, 8.5 x 11 英寸 (216 x 280 毫米) A4 纸, 8.27 x 11.7 英寸 (210 x 297 毫米)</p>
介质规格, 最大	<p>建议的最大长度: 14 英寸 (356 毫米) 建议的最大厚度: 每页 11.5 密耳 (292 微米)</p>
介质类型	<p>纸张 (普通纸、喷墨纸、照片纸和条幅纸) 信封 投影胶片 标签纸 卡 (索引卡、贺卡、Hagaki 卡、A6、L 尺寸) 烫印转印纸</p>

进纸盘容量	25 张照片纸 100 张普通纸 20 - 40 张卡片 (视厚度而定) 15 个信封 20 张条幅纸 20 张标签纸 25 张投影胶片 25 张烫印转印纸
连接, 标准	USB: 前端口和后端口 Windows 98、2000 专业版、ME、XP 家庭版和 XP 专业版 Mac® OS 9.1 或更高版本、OS X v10.1 和 OS X v10.2
连接, 最大	HP JetDirect 外部打印服务器: 175x、310x、380x
图像文件格式	JPEG 基线 TIFF 24 位 RGB 未压缩隔行扫描 TIFF 24 位 YCbCr 未压缩隔行扫描 TIFF 24 位 RGB packbits 隔行扫描 TIFF 8 位灰色未压缩 /packbits TIFF 8 位彩色未压缩 /packbits TIFF 1 位未压缩 /packbits/1D Huffman
照片纸盘容量	15 张照片纸
纸盘	一个 letter 尺寸的纸盘 一个 4 x 6 英寸 (10 x 15 厘米) 的照片纸盘

A

按钮

- 保存 4
- 菜单 4
- 尺寸 4
- 打印 4
- 打印新照片 4
- 份数 4
- 开启 4
- OK 4
- 取消 4
- 选择照片 4

安装打印墨盒 11

B

- 保存按钮 4
- 保存打印墨盒 13
- 保护器
 - 打印墨盒 14
- 笔记本电脑，直接打印
 - 从 31

C

菜单

- 出厂默认设置 19
- 打印无边框照片 16
- 打印质量 18
- 调整照片亮度 15
- Exif 打印 17
- 结构 6
- 日期和时间标记 15
- 设置 LCD 屏幕语言和国家 / 地区 18
- 选择纸张设置 17
- 菜单按钮 4
- 插槽位置 5
- 插入存储卡 21
- 尺寸
 - 可支持介质 50
- 尺寸按钮 4
- 尺寸，打印机 49
- 出厂默认设置 19
- 出纸盘
 - 容量 49
 - 位置 3
- 从数码相机打印 46
- 存储卡
 - 插槽位置 5

- 插入 21
- 打印照片 28, 29
- 可支持 20, 50
- 取出 24
- 图标 35

错误消息 46

D

- DPOF 29
- 打印
 - 从存储卡 28, 29
 - 从软件应用程序 33, 37
- Exif 打印 17
- 来自校样的照片 28
- 墨水备份模式 14
- 排除打印缓慢问题 40
- 排除质量问题 44
- 无边框照片 16
- 相机选定的照片 29
- 新照片 29
- 疑难排除 40
- 照片索引页 25
- 照片校样 27
- 直接从笔记本电脑 31

打印按钮 4

打印缓慢，疑难排除 40

打印机

- 菜单 6
- 尺寸 49
- 控制面板 4
- 控制面板图示 4
- 设置首选项 15
- 图标 35
- 指示灯 5

打印墨盒

- 安装 11
- 保存 13
- 保护器 14
- 可支持 10, 50
- 取出 13

打印新照片按钮 4

导板

- 纸张长度导板位置 3
- 纸张宽度位置 3

电源线接口

- 位置 4
- 顶盖位置 3
- 端口

- USB 位置 4
- 直接打印 5

E

Exif 打印 17

F

- 份数按钮 4
- 附件
 - 可支持 7

G

- 盖位置 3
- 更换打印墨盒 11
- 国家 / 地区，设置 18

H

- 后入口盖
 - 位置 4
- 回复至出厂默认设置 19

J

校样

- 打印照片 27
- 扫描 28
- 选择照片自 27

接纸盘

- 位置 3

进纸盘

- 容量 52
- 位置 3
- 装入纸张 7

K

开启按钮 4

- 可支持
 - 存储卡 20, 50
 - 打印墨盒 10, 50
 - 介质 50, 51
 - 图像格式 52
 - 纸张附件 7
- 可支持的文件格式 52
- 可支持介质 50, 51
- 控制面板图示 4

L

LCD 屏幕

- 设置语言和国家 / 地区 18
- 位置 3
- 类型，可支持介质 51

连接, 直接 31
亮度
 调整 15

M

墨盒

 安装打印 11
 保护器 14
 存储打印 13
 取出打印 13
 支持的打印 10, 50
墨盒参见打印墨盒。
默认设置 19
墨水备份打印模式 14

O

OK 按钮 4

Q

卡住, 清除纸张 46
卡, 存储 5
 插入 21
 可支持 20, 50
 取出 24
膝上型计算机。请参见笔记本
 计算机。

取出

 存储卡 24
 打印墨盒 13
 照片纸盘 8
取消按钮 4

R

任务栏图标, Windows 35
日期和时间标记, 设置 15
容量
 出纸盘 49
 进纸盘 52
 照片纸盘 52

软件

 从应用程序打印 33, 37

S

设置

 打印机首选项 15
 打印质量 18
 Exif 打印 17
 日期和时间标记 15
首选项
 设置 15
数码相机

 解决打印问题 46
输入舱
 位置 3
索引, 打印照片 25

T

调整照片亮度 15
图标
 存储卡 35
 打印机 35
 Windows 任务栏 35
图像格式, 可支持 52

U

USB 端口位置 4

W

Windows 任务栏图标 35
位置

 出纸盘 3
 存储卡插槽 5
 电源线接口 4
 顶盖 3
 后入口盖 4
 接纸盘 3
 进纸盘 3
 LCD 屏幕 3
 输入舱 3
 USB 端口 4
 照片纸盘 3
 直接打印端口 5
 纸张长度导板 3
 纸张宽度导板 3

问题

 从数码相机打印 46
 打印质量 44
无边框照片 8, 16, 34, 37

X

相机选定的照片 29
相机, 数码
 解决打印问题 46
消息, 错误 46
选择
 来自校样的照片 27
 纸张设置 17
选择照片按钮 4

Y

疑难排除

46

 错误消息 46
 打印 40
 打印缓慢 40
 打印质量 44
 清除卡纸 46
语言, 设置 18

Z

照片

 保存 25
 从存储卡打印 28, 29
 从校样选择 27
 打印索引 25
 打印校样 27
 打印新照片 29
 调整亮度 15
 扫描校样 28
 设置日期和时间标记 15
 无边框 8, 16, 34, 37

照片纸盘

 容量 52
 位置 3
 装入纸张 8
直接打印端口位置 5
直接连接 31

纸盘

 出口位置 3
 出纸盘容量 49
 进纸盘容量 52
 进纸盘位置 3
 取出照片 8
 照片位置 3
 照片纸盘容量 52
 装入 7
 装入照片 8

指示灯 5

 指示 5

纸张

 清除卡纸 46
 设置打印质量 18
 选择设置 17
 在何处购买 7
 装入进纸盘 7
 装入照片纸盘 8
纸张长度导板
 位置 3
纸张宽度导板
 位置 3



用再生纸印刷

2003 年 5 月，新加坡印刷



ENERGY STAR® 是在美国注册的商标。

作为 ENERGY STAR® 的合作伙伴，惠普公司
已确定此产品符合 ENERGY STAR® 的能效规范。

www.hp.com

©2003 Hewlett-Packard Company



i n v e n t



Q3010-90172

v 1.2.1