

# SAMPO

## 規格

項目	機種名	ES-151SBR
電 源		110V/60Hz
消 耗 電 功 率		500W
水 壓		0.03~0.8MPa (0.3~8 kgf/cm <sup>2</sup> )
洗 衣 方 式		渦捲式
重 量		53 kg
標 準 使 用 水 量		285ℓ
外 觀 尺 寸		642 × 657 × 1018 (寬 × 深 × 高) mm
最 大 衣 物 容 量		15 kg
進 水 溫 度		常溫 (5~35°C)

## ES-151SBR

### 聲寶全自動洗衣機・使用說明書

隨同產品發行保證書，請於購買時注意索取並要求經銷商  
填寫購買日期及蓋店章，以確保您的權益

※注意：搬運時不得橫搬或倒置，以避免洗衣機結構受損產生危險。

# SAMPO

聲寶股份有限公司 桃園縣龜山鄉大崗村頂湖路 26 號 免費諮詢專線：0800-005438 [ 0800 - 鈴鈴 - 我是聲寶 ] <http://www.sampo.com.tw>  
TINSC2238E2R0-

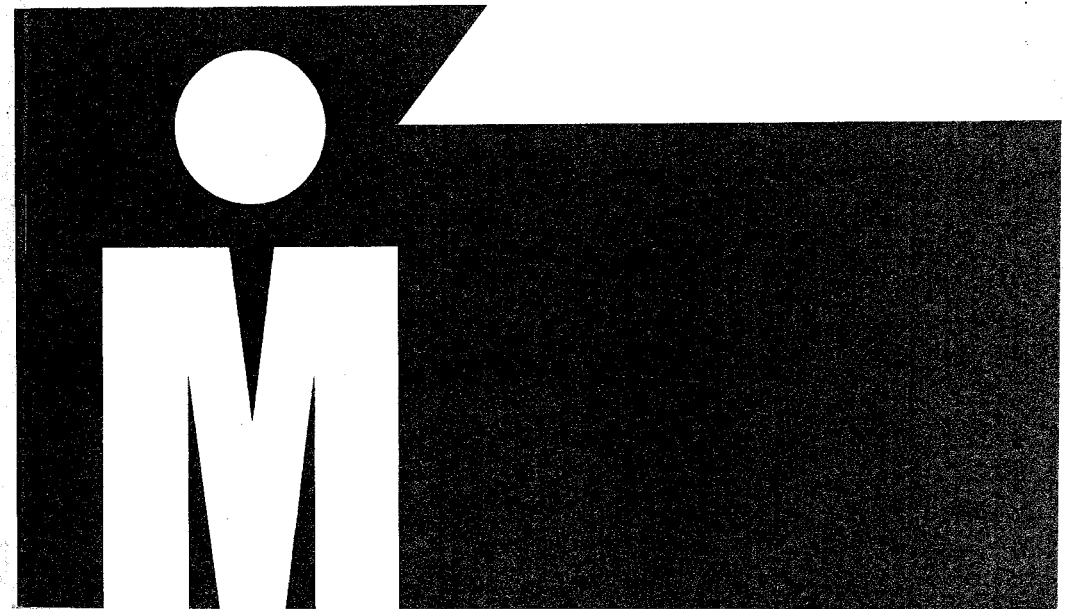

目錄

2 安裝前注意事項  
 3 安裝方法  
 5 使用方法  
 6 各部名稱及功能  
 8 控制面板操作說明  
 9 最簡單的洗衣方法—標準行程的使用方法操作部的按鍵名稱及功能  
 10 柔洗行程的使用方法  
 11 污濁行程的使用方法  
 12 毛毯行程的使用方法  
 13 快洗行程的使用方法  
 14 夜洗行程的使用方法  
 15 預約洗衣完成的使用方法  
 16 關於各項洗衣行程之內容與時間  
 17 洗衣參考指南  
 18 清潔保養  
 19 安全及使用注意事項  
 20 緊急處理方法  
 21 故障檢修及排除  
 22 異常狀況時處理方法  
 封底 規格

安裝前注意事項

① 水平儀氣泡的調整方法

- 請將洗衣機安裝於平坦且堅固的地面。
- 確認水平儀的氣泡位置。
- 如氣泡在圓的中心點，則不用調整。
- 如氣泡不在圓的中心點，請利用前面的調整腳來調整。

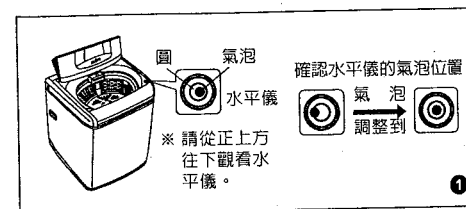

② 調整腳的調整方法

- 調整腳調整方法：
  - ①調整腳向左旋轉→機體調高。
  - ②調整腳向右旋轉→機體調低。
- 若調整腳調整後無法使洗衣機維持水平時，請墊以適當木板後再調整調整腳。
- 調整後務使4支腳與地面確定接觸，不可搖晃。

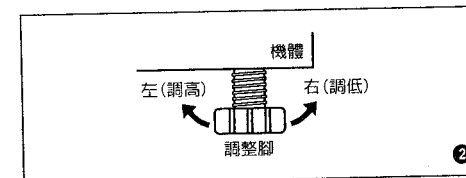

- ③ 移動洗衣機時，請務必將洗衣機抬起，移至適當位置後，再輕輕放下，切勿用推或拉之方式移動，以免損壞具吸震功能之腳墊。

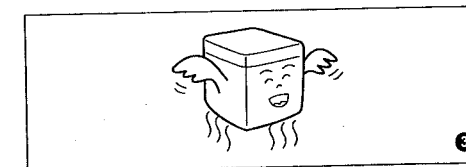

- ④ 請選擇給水及排水皆方便的場所放置。

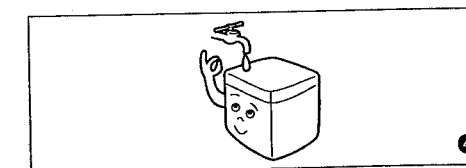

- ⑤ 請置於室內通風及乾燥的地方。請勿安置在濕氣多的地方。(如：浴室……等潮濕地方)因濕氣多的地方容易造成感電或故障。

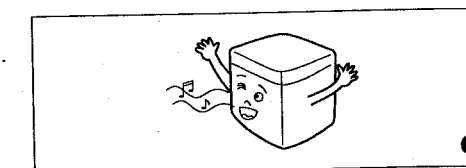

- ⑥ 請避免潮濕、雨淋或日曬，可防止故障及延長洗衣機使用壽命。

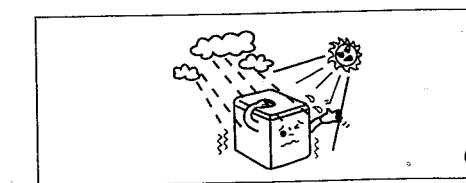

安裝方法

■ 給水管連接於水龍頭上之方法

- ① 將上固定具上端4只固定螺絲放鬆。下固定具向左旋轉使上下固定具之間產生約2mm寬的間隙。
- ② 上固定具對準水龍頭的頂部，將4只螺絲鎖緊於水龍頭上。
- ③ 將下固定具依箭頭方向旋轉，使它與上固定具密接且固定。
- ④ 給水管插入固定具時，必需「女—丫」一聲才算固定。
- ⑤ 接上給水管後，打開水龍頭查看是否有漏水的現象。若固定螺絲未鎖緊或傾斜，就會漏水。
- ⑥ 欲鬆脫時，將給水管上之滑動片向下壓，「女—丫」一聲後，即可取下給水管，而將固定具留在水龍頭上。

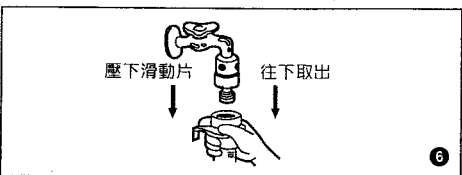
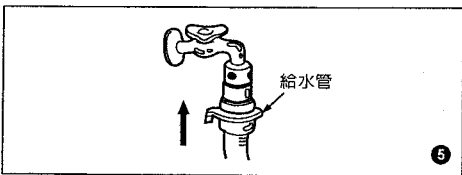
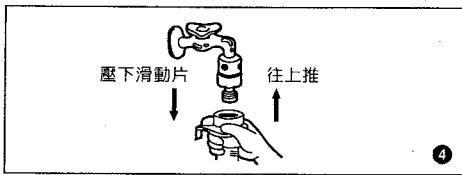
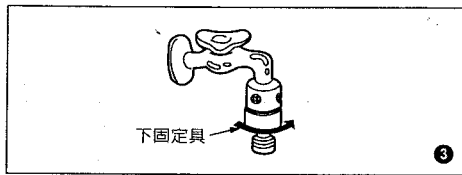
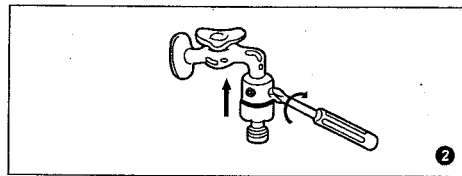
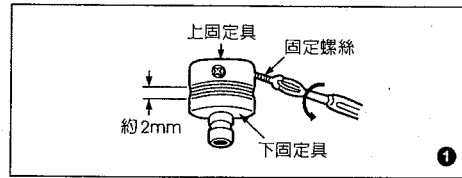

安裝方法

■ 排水管左右更換方法

- ① 先在地上墊上毯子，再將洗衣機往前傾倒，避免刮傷。
- ② 將排水管從右側拉出後，將排水管小心壓入左側。

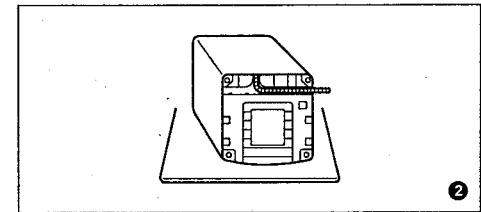
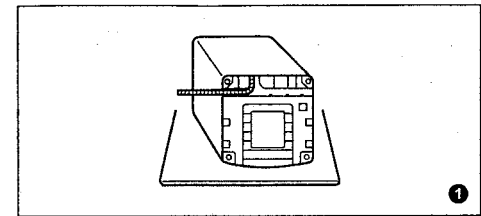

■ 使用排水管時請注意

- ③ 排水管被壓扁、排水位置過高或延長的水管口徑過小、長度過長，均會影響排水時間，導致排水不良，或中途停止運轉。
- ④ 洗衣機使用前請先放下排水管。

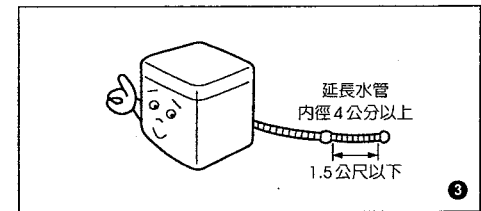

■ 合適的安裝場所

- ⑤ ● 電源、給水、排水方便的地方。
- 平坦的地面 (不可設置於脆弱的台面)。
- 濕氣少、淋不到雨的地方。
- 日光無法直射的地方。
- 遠離火氣、高熱。
- 冬季不會結冰的地方。
- 不可將洗衣機懸空或放置於懸空之平台上使用。

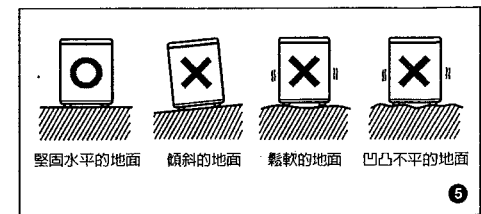
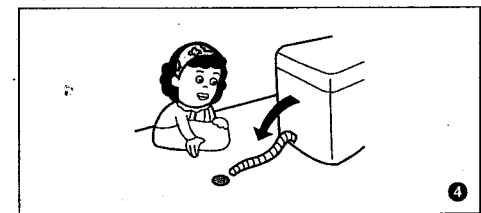

## 使用方法

① 插上電源插頭。請不要使用多分支插座或延長線插座（會發生插座燒毀或電壓過低的危險）。

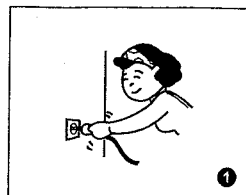

② 放下排水管，打開水龍頭。

③ 將衣物一件一件的放入，避免打結成團狀。

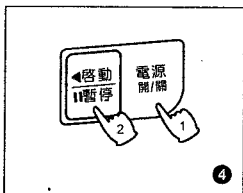

④ ① 押「電源」鍵，② 再按「啟動」鍵，放入洗劑。(請參考第9頁)

⑤ 依照水位顯示對應量倒入濃縮洗衣粉(濕衣服時，洗衣粉請酌量減少)如果放太多則易產生過多泡沫，不易沖洗乾淨，最後蓋好上蓋。

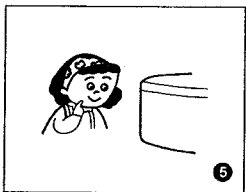

⑥ 不使用標準全自動行程時，可選擇其它行程或功能。(請參考第10-14頁)

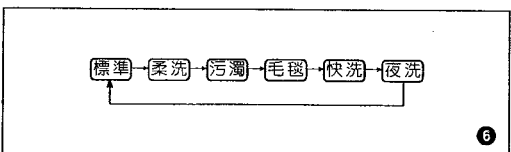

⑦ 不想現在洗衣，要在幾小時以後才洗衣，可利用「預約」功能來預約洗衣完成時間。(請參考第15頁)

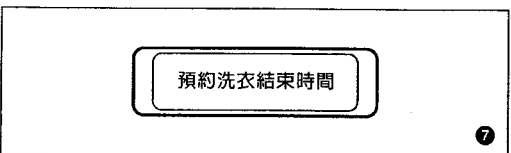

⑧ ● 當洗衣完成時，響笛會有「嗶、嗶」聲來提醒衣服已洗好。洗衣終了時，會自動斷電。

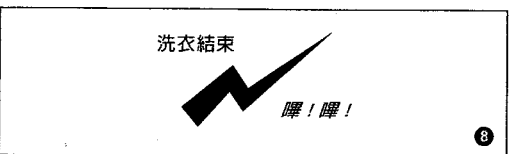

## 各部名稱及功能

### 前面

① 洗衣粉 / 衣物柔軟精投入裝置盒

② 排水管掛鈎

③ 過濾網

④ 漂白劑注入口

⑤ 扶手

⑥ 排水管

第一次使用時，排水管可能流出少量水份，此係工廠內做性能檢驗的殘留水份。

⑦ 液體自動平衡裝置

脫水時，衣物若不平衡，則此裝置內之液體可使其平衡。上蓋打開，脫水槽停止前發出「沙」的聲音，即此液體移動所造成。

⑧ 水平儀

⑨ 下過濾網

⑩ 迴轉盤

⑪ 控制面板

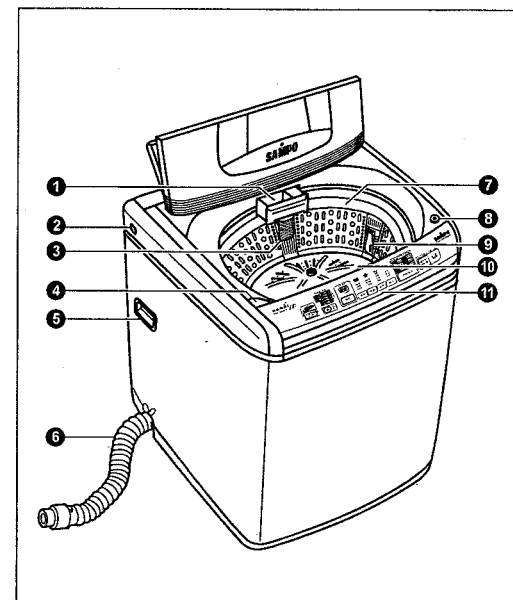

### 附屬品

⑫ 給水管

⑬ 防鼠靜音底蓋

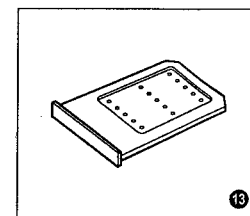
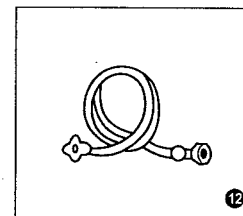

### ■防鼠靜音底蓋的安裝方法：

1. 將防鼠靜音底蓋插入塑膠底座的滑槽內。(凹槽的開口向上，薄邊朝內)
2. 由外往內平推，推到有「喀」一聲即可。

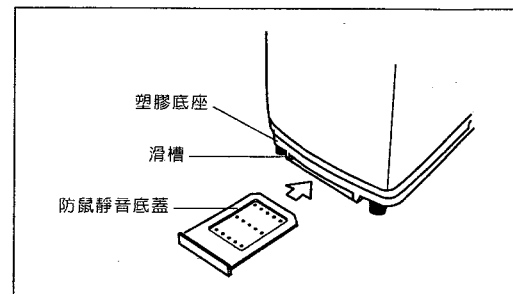

## 各部名稱及功能

### 後面

#### 1 上蓋

與剎車機構運動，脫水時若將上蓋打開，脫水槽即瞬間停止迴轉。又因排水後，緊接著進行脫水，為了您的安全，故在上蓋打開時，將不排水。所以在排水或脫水時，請務必將上蓋蓋好。

#### 2 注水口

請將給水管一端之結合套鎖緊於注水口上。

#### 3 後蓋

#### 4 接地線

為防止漏電，請將接地線接在接地棒。

#### 5 電源線

#### 6 調整腳

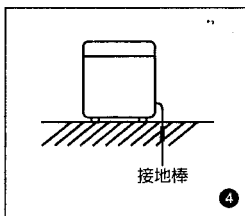
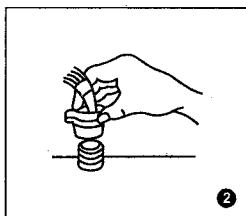
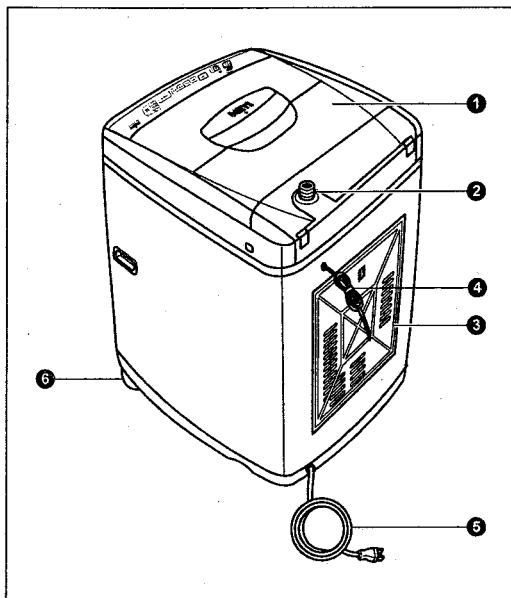

## 控制面板操作說明

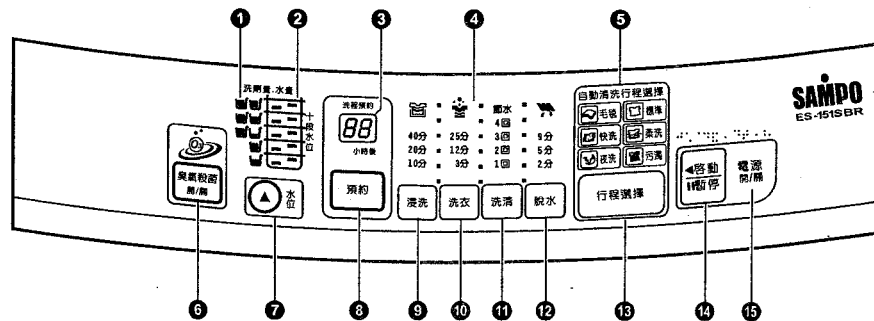

#### 1 洗劑用量顯示

- 提供給您在使用濃縮洗衣粉時，對應放入衣物多寡所檢知後的水位，放入適量的濃縮洗衣粉。
- 在使用其他類型的洗劑時，請參照洗劑的使用說明。

#### 2 水位顯示

- 配合洗衣物之數量及種類，自動檢知並顯示水位。
- 欲使用 1(低)水位時，請以手動操作選擇。

#### 3 時間顯示

- 在運轉中顯示剩餘時間(分鐘)。
- 在預約中表示幾小時後的洗衣完成時間。

#### 4 運轉顯示

- 顯示正進行中的運轉動作。

#### 5 行程顯示

- 顯示已選定之行程。
- 可利用「浸洗」、「洗衣」、「洗滌」、「脫水」四個按鍵設定您所需要的洗衣行程。

#### 6 臭氧鍵

- 按下「臭氧」鍵，可以選擇臭氧功能。
- 註1：臭氧燈亮→表示臭氧功能。
- 註2：臭氧燈滅→表示無臭氧功能。
- 運轉中若欲選擇無臭氧功能，需先按啟動/暫停鍵，再按臭氧鍵。

#### 7 水位鍵

- 按下「水位」鍵，可以選擇水位高低。
- 循環設定洗衣水位：  
5→6→7→8→9→10→1→2→3→4→5.....

#### 8 預約鍵

- 預約時按此鍵。
- 選擇從現在起 24~2 小時範圍內設定您所想要過幾小時後洗衣完成的時間。
- 循環設定：24, 23, 22, ....., 4, 3, 2, 燈滅, 24, ..... 小時，設定預約行程完成時間。

- 持續按下此鍵，可快速調整。

#### 9 浸洗鍵

- 按下「浸洗」鍵，可以選擇浸洗時間。
- 循環設定浸洗時間：20分→40分→燈滅→10分→20分.....

#### 10 洗衣鍵

- 按下「洗衣」鍵，可以選擇洗滌時間。
- 循環設定洗衣時間：12分→25分→燈滅→3分→12分.....

#### 11 洗滌鍵

- 按下「洗滌」鍵，可以選擇注水洗滌次數。
- 循環設定洗滌：節水1回→節水2回→3回→4回→注水1回→注水2回→3回→4回→燈滅。
- 註1：節水燈亮→表示節水洗滌。

#### 12 脫水鍵

- 按下「脫水」鍵，可以選擇脫水時間。
- 循環設定脫水時間：5分→9分→燈滅→2分→5分.....

#### 13 行程鍵

- 按下「行程」鍵，可以選擇適合的洗衣行程(有6種洗衣可選擇)。
- 循環設定：標準→柔洗→污濁→毛毯→快洗→夜洗→標準.....

#### 14 啟動/暫停鍵

- 接通電源後，按下此鍵，即開始運轉。
- 運轉中若要在暫時停止或改變行程，則再按此鍵；待改完行程或暫停要再繼續運轉時，再按此鍵。
- 按鍵上方之浮點專為盲人點字印刷設計。

#### 15 電源鍵

- 按下此鍵，接通電源(ON)，再按一次切斷電源(OFF)。
- 洗衣結束後會自動OFF電源。
- 按鍵上方之浮點專為盲人點字印刷設計。

## 最簡單的洗衣方法 — 標準行程的使用方法

適合於洗平常一般衣物。

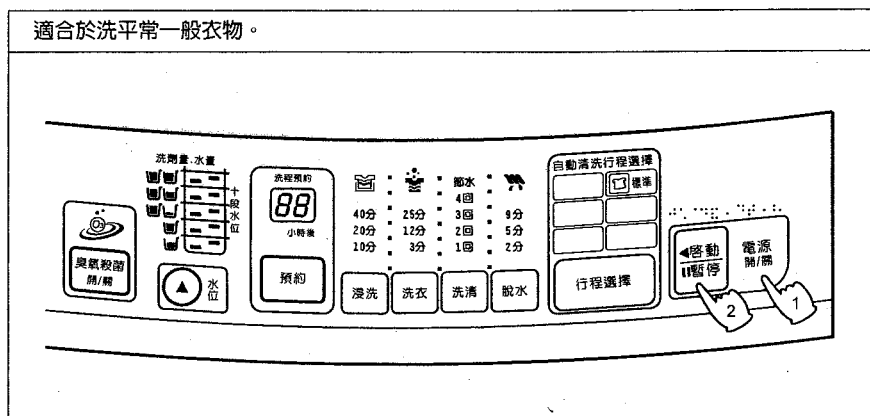

### 操作順序

- 1 按「電源」鍵，放入欲洗衣物。
- 2 按「啟動」鍵後，即無水檢知布量，運轉約 6 秒後，會自動顯示檢知後水位
- 3 依照顯示，放入適當之洗潔劑（若放入濕衣服時，請酌量減少洗潔劑）。
- 4 蓋好上蓋後，自動開始洗衣。



洗衣結束

- 當洗衣完成時，響笛會自動鳴叫。
- 電源會自動關閉。

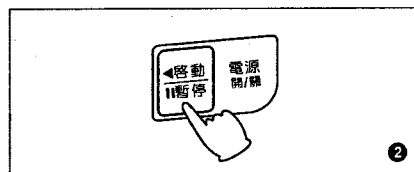
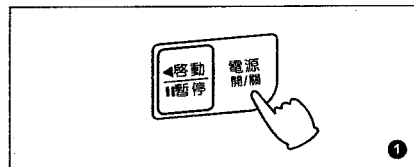

### ■ Neuro Fuzzy 人工智慧全自動之優點

1. 電腦會依照放入欲洗衣物的重量、質料檢測後，自動選擇最適當的水位、水流、浸洗時間、洗衣時間、洗滌次數及脫水時間。
2. 具有記憶功能，下次洗衣方式會依照上次洗衣方式執行之。
3. 在浸洗過程中，有間斷的攪拌水流與臭氧殺菌洗淨，以加快洗衣粉浸透衣物，讓衣物洗得更乾淨。
4. 可預約洗衣。

## 柔洗行程的使用方法

適合於洗化學纖維製成的內衣或附有可放入洗衣機洗滌標籤的毛衣，水流柔和。

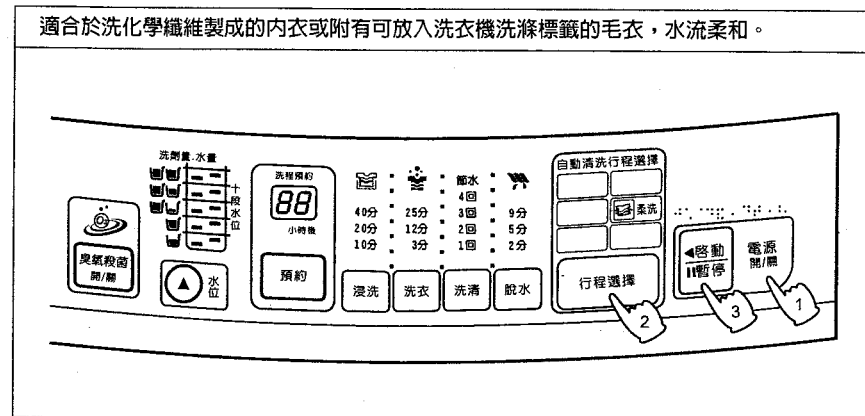

### 操作順序

- 1 按「電源」鍵，放入欲洗衣物。
- 2 按「行程」鍵，選擇 行程。  
「行程」鍵選擇順序如下：

標準—柔洗—污濁—毛毯—快洗—夜洗

- 3 按「啟動/暫停」鍵，啟動行程。
- 4 依照顯示，放入適當之洗潔劑。
- 5 蓋好上蓋後，自動開始洗衣。



洗衣結束

- 當洗衣完成時，響笛會自動鳴叫。
- 電源會自動關閉。

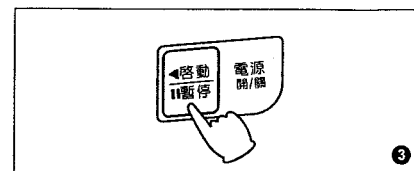
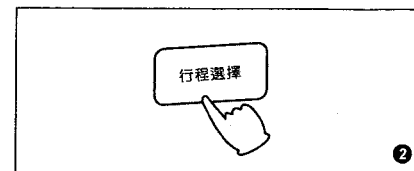
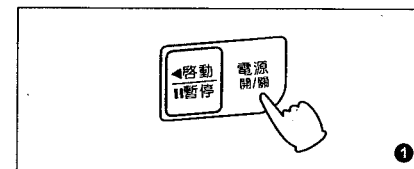

### 污濁行程的使用方法

適合於洗較髒的衣物，經適當時間的浸泡後，加以洗淨。

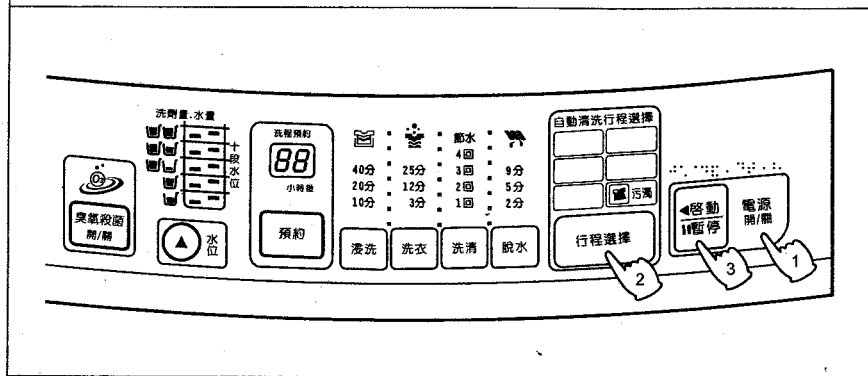

#### 操作順序

- 按「電源」鍵，放入欲洗衣物。
- 按「行程」鍵，選擇 **污濁** 行程。  
「行程」鍵選擇順序如下：  
標準 → 柔洗 → **污濁** → 毛毯 → 快洗 → 夜洗
- 按「啟動/暫停」鍵，啟動行程。
- 依照顯示，放入適當之洗潔劑。
- 蓋好上蓋後，自動開始洗衣。

#### 洗衣結束

- 當洗衣完成時，響笛會自動鳴叫。
- 電源會自動關閉。

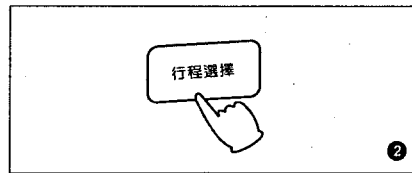
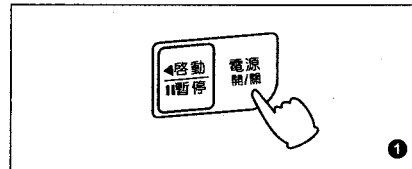

### 毛毯行程的使用方法

適合於洗較厚或大件衣物，水流強而有力。

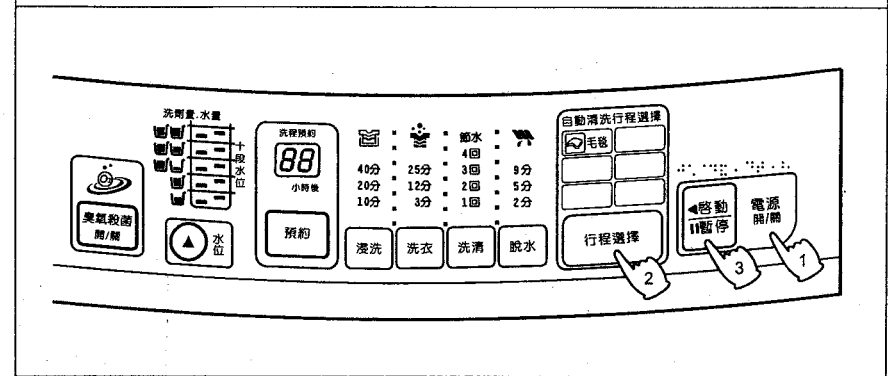

#### 操作順序

- 按「電源」鍵，放入欲洗衣物。
- 按「行程」鍵，選擇 **毛毯** 行程。  
「行程」鍵選擇順序如下：  
標準 → 柔洗 → 污濁 → **毛毯** → 快洗 → 夜洗
- 按「啟動/暫停」鍵，啟動行程。
- 依照顯示，放入適當之洗潔劑。
- 蓋好上蓋後，自動開始洗衣。

#### 洗衣結束

- 當洗衣完成時，響笛會自動鳴叫。
- 電源會自動關閉。

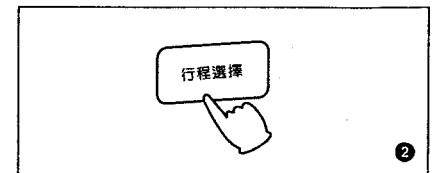
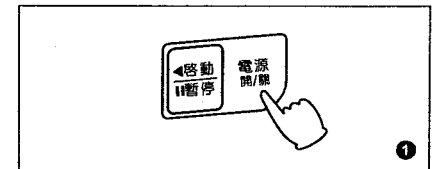

## 快洗行程的使用方法

針對省水、省洗劑、省時間之設計，適合洗微髒的衣物。

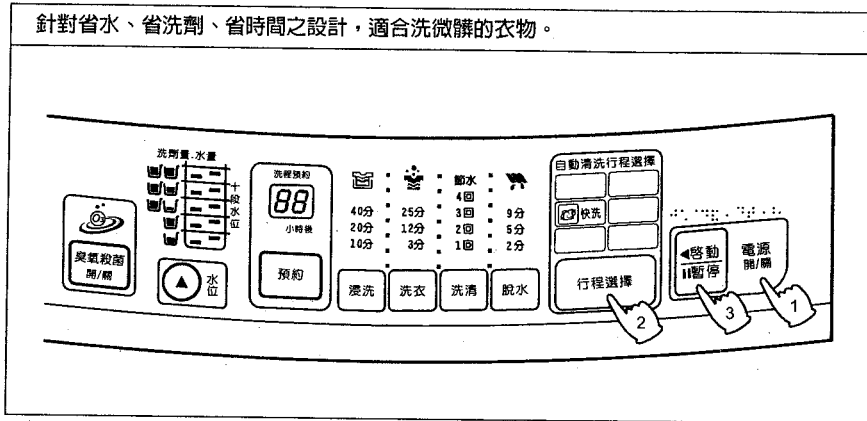

## 操作順序

- 按「電源」鍵，放入欲洗衣物。
- 按「行程」鍵，選擇 **快洗** 行程。  
「行程」鍵選擇順序如下：  
標準—柔洗—污濁—毛毯—快洗—夜洗
- 按「啟動/暫停」鍵，啟動行程。
- 依照顯示，放入適當之洗潔劑。
- 蓋好上蓋後，自動開始洗衣。

## 洗衣結束

- 當洗衣完成時，響笛會自動鳴叫。
- 電源會自動關閉。

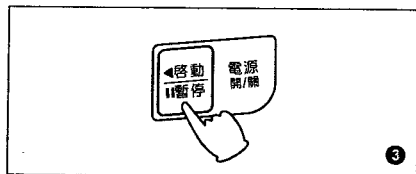
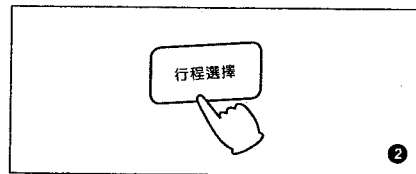
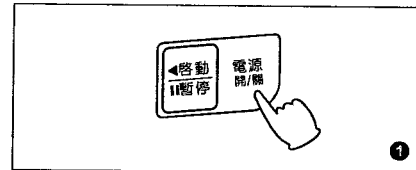

## 夜洗行程的使用方法

適合於夜間洗衣之行程。

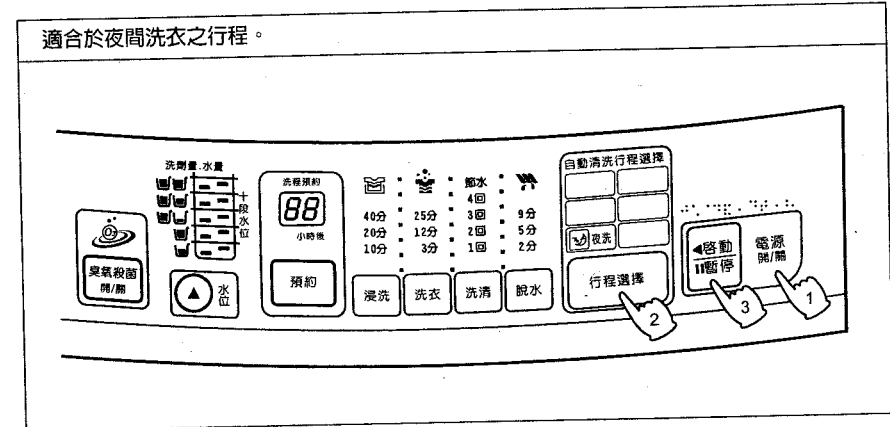

## 操作順序

- 按「電源」鍵，放入欲洗衣物。
- 按「行程」鍵，選擇 **夜洗** 行程。  
「行程」鍵選擇順序如下：  
標準—柔洗—污濁—毛毯—快洗—夜洗
- 按「啟動/暫停」鍵，啟動行程。
- 依照顯示，放入適當之洗潔劑。
- 蓋好上蓋後，自動開始洗衣。

## 洗衣結束

- 當洗衣完成時，響笛會自動鳴叫。
- 電源會自動關閉。

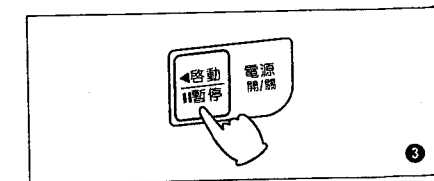
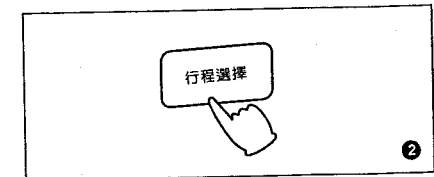
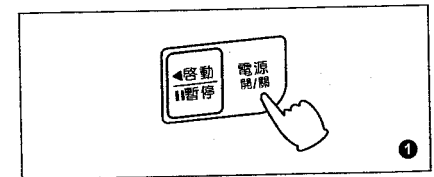



## 預約洗衣完成的使用方法

適合於想要在2~24小時後洗衣完成時使用。

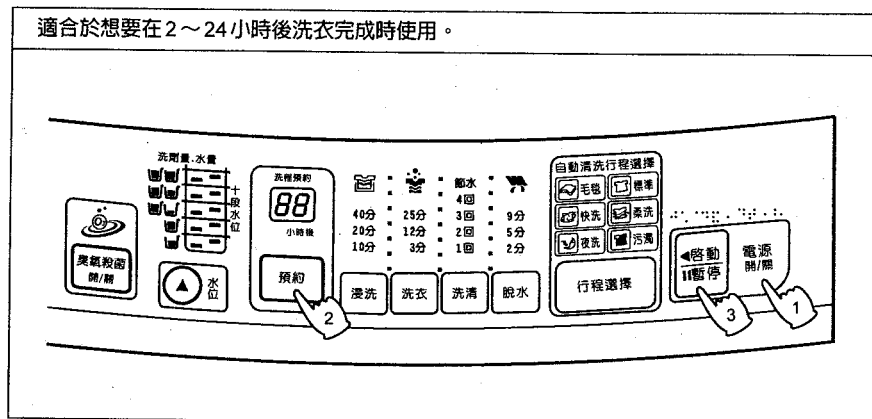

## 操作順序

- 按「電源」鍵，放入欲洗衣物，如不選擇其他行程，自動進入 Neuro Fuzzy 標準行程。
- 按「預約」鍵，選擇想要幾小時後洗衣完成，共有24~2小時後洗衣完成。  
例如：現在晚上7時，想要預約明天早上7時洗衣完成，則選擇預約12小時。
- 按「啟動」鍵。當按下「啟動」鍵後，除了預約指示燈閃爍與選擇幾小時恆亮外，預約的洗衣行程指示燈也都會亮。
- 先拉出洗衣粉投入裝置，放入適量的濃縮洗衣粉。請務必再將洗衣粉投入裝置推回定位。（未推回定位時，則洗衣粉在洗衣時無法投入洗衣槽，且有發生故障之慮）
- 蓋好上蓋，預約時間到即自動開始洗衣。

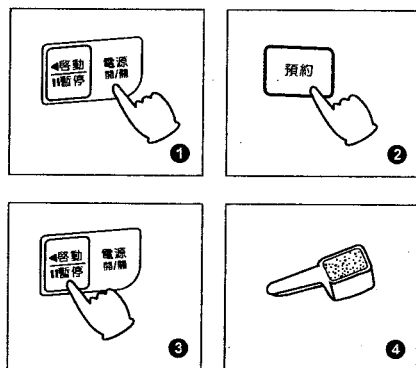

## ■ 預約時刻的選擇方法：

- 按「預約」鍵會做如下的切換，由24小時依序遞減如下：24→23→22→……→4→3→2→0
- 核對預約內容時：  
按下「預約」鍵，顯示3秒鐘預約運轉行程。顯示中，可更改運轉內容，更改後再按一下「啟動/暫停」鍵。
- 要取消預約洗衣時：  
將電源按「OFF」或先按「暫停」鍵後再按「預約」鍵按至無預約狀態（預約指示燈熄滅）。

## 關於各項洗衣行程之內容與時間

	行程名稱	水位	浸泡時間	洗衣時間	節水洗清	注水洗清	脫水	大約所需時間	備註
全自動選擇的行程	標準	10 } 2	註1	13分 } 5分	2回	—	8分 } 4分	64分 } 35分	
	污濁	10 } 2	25分 } 15分	13分 } 5分	—	3回	9分 } 4分	110分 } 59分	
	毛毯	10 } 2	註1	13分 } 5分	—	3回	9分 } 4分	85分 } 47分	
	快洗	10 } 2	註1	13分 } 5分	—	1回	8分 } 4分	47分 } 25分	
	柔洗	10 } 2	註1	8分 } 5分	—	2回	5分 } 3分	55分 } 44分	
	夜洗	10 } 2	25分 } 15分	13分 } 5分	—	3回	8分 } 4分	106分 } 57分	

- 欲使用1(低)水位時，請以手動操作選擇。
- 各行程所需時間會因地區水壓不同（影響注水時間）而稍有區別，故上述為大約所需時間。
- 運轉中要改變行程，按「暫停」鍵後即可操作，改變後再按「啟動」鍵就重新開始。
- 全自動行程之洗清（節水4回、3回、2回、1回）回數選擇，須等檢知完成後再進行設定。
- 運轉中若要改變「浸洗、洗衣、洗清、脫水」等設定時，請先按「暫停」鍵，然後按想要變更模式的按鍵，此時僅回復到原本的設定狀態，須再按一定按鍵，即為欲變更的設定模式。
- 當行程所需時間超過100分鐘時，則以99分顯示。

註1: 可選擇浸洗時間。

## 洗衣參考指南

洗衣量、水量與洗劑量參考表

水位		1, (低)	3, (4)	5, (6)	7, (8)	9, (高)
水量 (ℓ)		35	50	65	80	95
洗衣量 (kg)		2	4	7	9	15
洗劑量	一般洗劑 (g)	45	70	90	110	130
	濃縮洗劑 (g)	30	47	60	76	90
	冷洗精 (cc)	20	35	50	65	80
衣物柔軟劑 (ml)		22	30	38	47	56

- 洗衣服時，請參考上表所列之各使用量，並視衣物髒污程度作適當之調整。
- 上表所列之使用量，會因洗衣粉製造廠牌不同而有所差異。
- 如使用肥皂絲，需先使肥皂絲溶解後再使用。

## 1 洗劑投入方法

- 先將「洗衣粉投入裝置」拉出，放入適當的濃縮洗衣粉於盒內。
- 再將「洗衣粉投入裝置」推回至定位水位表示燈自動點亮。

## 2 衣物柔軟精注入方法

- 請在洗衣開始，就須將衣物柔軟精注入。
- 將「洗衣粉投入裝置」拉出，放入適量的「衣物柔軟精」於柔軟精注入入口。
- 再將「洗衣粉投入裝置」推回至定位。
- 在最後一次洗滌時，自動將衣物柔軟精注入洗衣槽。
- 若是濃縮型衣物柔軟精，請以2倍的水稀釋後再注入，以免殘留在注入入口。

## 3 漂白水注入方法

- 洗衣開始時，先稀釋漂白水再倒入漂白劑注入入口。
- 漂白水的用量與用法，請參照漂白水說明書。
- 漂白粉不易溶解，請先溶解後再注入使用。
- 有褪色之處的衣服，請勿使用漂白水。
- 漂白水原液請勿直接沾到衣物。

## ■ 注意事項和洗衣要點：

- 檢知布量時，由於迴轉盤是在無水狀態下運行，因鈕扣等的摩擦，有可能會出現響聲，但不會損傷衣物。
- 容易損傷的鈕扣類 — 為了小心起見，請將容易損傷的鈕扣類翻到裡側，以免其與迴轉盤摩擦造成損傷。
- 放入已濕的衣物時 — 由於水份會增加重量而造成檢知水位過高，請調節水位鍵至適當之水位。

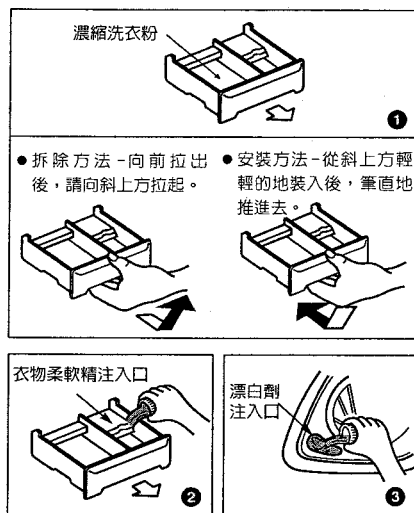

## 清潔保養

- 1 經常擦拭洗衣槽、上蓋及邊緣以保持美觀。
- 2 勿使用堅硬的刷子、去污粉、揮發性溶劑來清潔洗衣機，勿噴灑揮發性化學品如殺蟲劑，以免受損。
- 3 給水管組品的清潔：長期使用洗衣機後，注水口易被污垢堵塞，減低水速，因此須徹底清理，以免造成給水不良或故障。

## ■ 過濾網內棉絮的清除法

請經常在潮濕時清除過濾網的棉絮，如果過濾網塞滿棉絮、別針等雜物，其過濾效率將降低，清理的步驟如下：

## 4 過濾網

- (a) 請握住過濾網框往上拉，即可取出過濾網。
- (b) 將過濾網由裡往外翻，再置入水中，即可清除棉絮，棉絮清除後，須將過濾網翻回。
- (c) 握住過濾網框，確實置回定位後，洗衣機才可使用。

## 5 下過濾網

- (a) 手按過濾網上側處，往下壓、往外拉，即可取出過濾網。
- (b) 將過濾網由裡往外翻，再置入水中，即可清除棉絮，棉絮清除後，須將過濾網翻回。
- (c) 將過濾網下側卡槽插入卡筍座，手按過濾網上側處，往下壓、往內推，確實置回定位。

- 請在過濾網內之雜物仍是濕的時候即予以清除，因為等乾了之後就不容易清除。

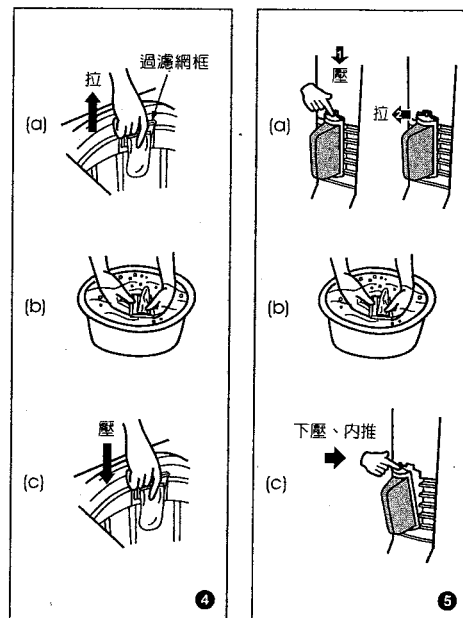
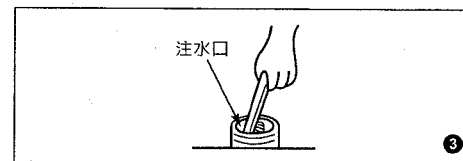
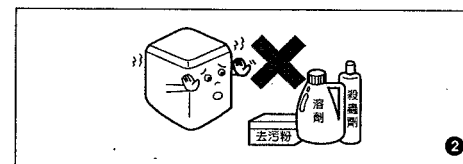

### 安全及使用注意事項

- ❶ 洗衣機請勿靠近瓦斯爐，點燃之香煙及蠟燭也請勿靠近洗衣機。
- ❷ 洗衣物沾有揮發性溶劑時，請勿放入洗衣或脫水，以防止火災發生。
- ❸ 洗衣時，請先清除口袋內的火柴、硬幣等東西及把衣服拉鍊拉上、防止洗衣槽損壞及排水不良。
- ❹ 洗衣機上請勿放置熱物（如茶壺），50°C以上的熱水也勿倒入槽內，以防塑膠部品變形。
- ❺ 衣物以外的東西，如鞋子等，請勿放入槽內洗濯，以免發生故障。
- ❻ 每次放入槽內的衣物，請勿超過負荷量以上。
- ❼ 洗衣機底部有通風口，請勿被地毯或其它物品阻塞。

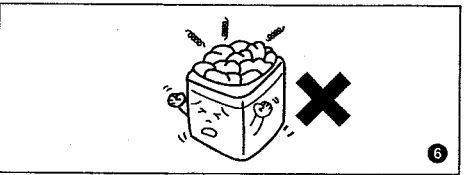
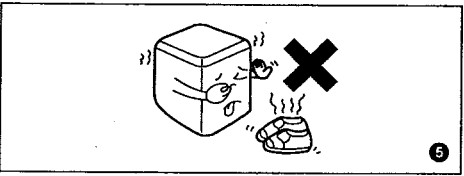
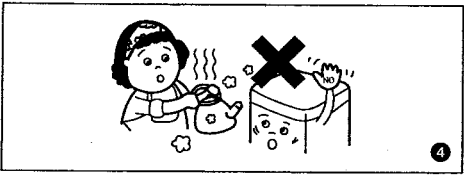
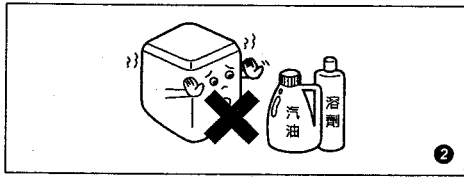
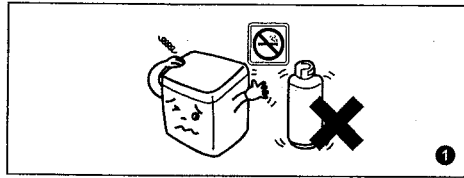

### 安全及使用注意事項

- ❶ 接地線不可接在瓦斯筒或瓦斯管上，以免發生危險。
- ❷ 脫水槽未完全停止前，手絕勿觸摸。在停止前速度雖慢，但如將手伸入，仍然危險。迴轉盤在迴轉時，手不可觸摸。
- ❸ 安裝接地線、排水管換邊或檢修洗衣機時，請先拔掉插頭，以策安全。
- ❹ 請勿讓小孩爬入洗衣槽內，以免發生危險。
- ❺ 操作面板的開關部份請勿以水直接沖洗，以防止感電現象。

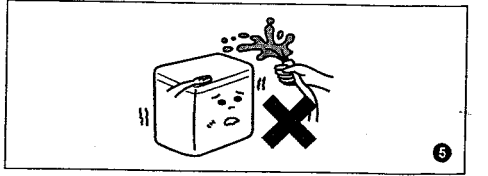
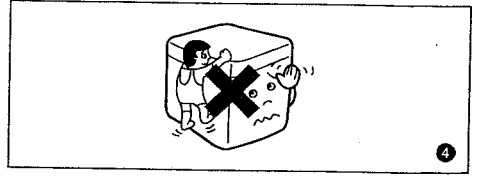
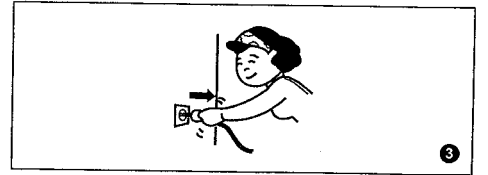
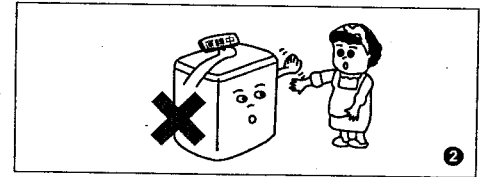
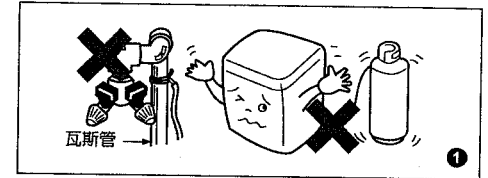

### 緊急處理方法



- ❶ 發生異常時（有燒焦味等）須立即停止運轉並拔掉電源插頭
  - 若在異常狀態下繼續運轉，會因發熱等情形，造成火災及觸電的發生。
  - 請速與服務站或就近經銷商洽詢。



## 故障檢修及排除

有下列情形時未必是故障，在通知本公司特約維修服務中心修理前，請先查看一下

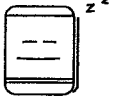
狀況	不是故障
●運轉中控制面板感覺有熱溫。	●電子零件之散熱作用所致。
●水管或給水閥有聲音。	●自來水壓過高地區所致，水龍頭加以調緊一些。
●注水洗滌時，會間歇注水。	●為了減少溢水和防止給水濺水。
●洗衣、洗滌終了前，稍排水後，會再洗衣。	●防止洗衣物擠到一邊，減少脫水時之震動所致。
●進入脫水回轉時前，會間歇回轉。	●洗衣後肥皂泡沫多，先間歇脫水，先排出肥皂泡沫再脫水，增加脫水效果。
●脫水運轉中，會有又開始給水而形成洗衣的狀況。	●剛開始脫水時，因洗衣物擠到一邊，使脫水偏大，造成安全開關 OFF，此時洗衣機會自動注水與攪拌修正衣物位置後再脫水。（若洗衣物仍擠到一邊，使安全開關又 OFF 時會有異常 [E4] 顯示。）

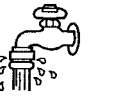
狀況	檢查之處
不動時 	●停電時，重新操作開關。 ●插頭有沒插好？ ●保險絲，斷電器斷了沒？
有異音時 	●洗衣機傾斜、鬆動了沒？ ●脫水時洗衣物是否擠在一邊？ ●有沒有掉入髮夾或金屬物？
水龍頭漏水時 	●給水接頭的螺絲鬆了嗎？ ●給水接頭有無傾斜或搖動？

## 異常狀況時處理方法

當洗衣機有異常發生時，控制面板的“時間顯示”會做下列之顯示，請依檢查方法檢視並處理

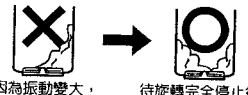
顯示	異常狀況時	檢查方法	再啟動方法
E1	洗衣或洗滌行程按「啟動」鍵後，不能注水	●是否打開了水龍頭？ ●是否停水？ ●給水管連接口的濾網是否堵塞？	●處理完畢後，按下「啟動/暫停」鍵。
E2	脫水行程，請蓋好上蓋，若上蓋開啓不能脫水時及不能排水時	●蓋好上蓋，15秒後自動啟動。	
E3	洗衣、洗滌後不能排水	●排水管是否沒放下？ ●排水位置是否太高或排水管被壓扁？ ●延長水管是否太長？	●處理完畢後，按下「啟動/暫停」鍵。
E4	脫水行程不能脫水	●衣物在槽內是否偏於一側？  因為振動變大，安全開關(OFF) 待旋轉完全停止後，將衣物均勻放平。 ●洗衣機是否傾斜？	●處理完畢後，蓋好上蓋。
E5	止水不良	●請拔下電源插頭，通知服務中心前來修理。	

※ 依上述所示處理，異常狀況仍不消失時，或有「嘩、嘩...」聲時，請拔下電源插頭，通知特約維修服務中心前來修理。

另遇有下列情形時請立即通知本公司特約維修服務中心修理（自己分解修理易生危險）。特約維修服務中心電話號碼請參閱所附之全省服務中心一覽表，服務人員立刻會親切地為您服務。

- 剎車機構故障時：打開上蓋後，脫水槽應迅速停止迴轉，否則即為剎車機構故障。
- 有漏電情形時。
- 有漏水情形時。
- 電源若需更換時。
- 若電源線損壞時，須由製造廠或其服務處或具有類似資格之人員更換以避免危險。