

HP Officejet J4500/J4660/J4680 All-in-One 系列

用戶指南

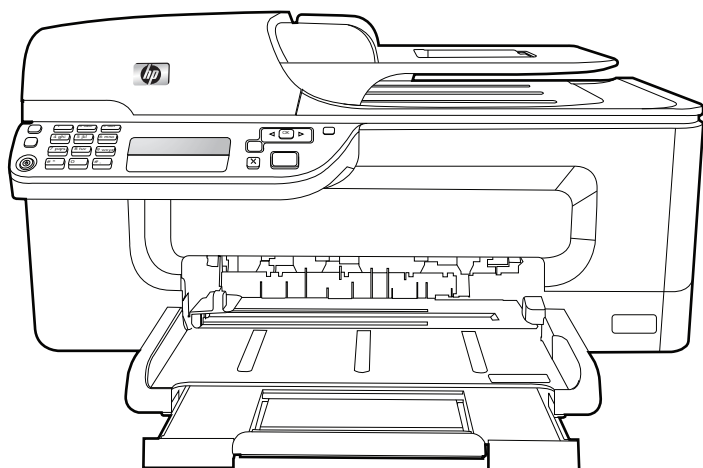

HP Officejet J4500/J4660/J4680 All-in-One 系列

用户指南



版权信息

© 2008 版权所有 Hewlett-Packard Development Company, L.P.

Hewlett-Packard 公司声明

本文档包含的信息如有更改，恕不另行通知。

保留所有权利。除版权法允许之外，未经 Hewlett-Packard 事先书面许可，不得对本手册进行复制、改编或翻译。

HP 产品和服务的担保仅限于此类产品和服务附带的明示担保声明中规定的担保。本文中没有任何内容可以构成其他担保。HP 对于本文中包含的技术性或编辑性错误或遗漏不承担任何责任。

知识产权说明

Windows、Windows XP 和 Windows Vista 是 Microsoft Corporation 在美国的注册商标。

ENERGY STAR 和 ENERGY STAR 标记是美国政府的注册商标。

安全信息



使用本产品时，请始终遵守基本的安全防范措施，以降低导致火灾或电击伤害的危险。

1. 请阅读并理解此打印机随附文档中的所有说明。
2. 将本产品与电源连接时，只能使用接地的电源插座。如果不知道插座是否接地，请向合格的电工咨询。
3. 请遵守产品上标注的所有警告及说明。
4. 在清理本产品前，请从壁装插座拔下插头。
5. 切勿在近水处或身体潮湿时安装或使用本产品。
6. 请将本产品稳当地安装在平稳的表面上。
7. 请将本产品安装在受保护的场所，以免有人踩到线路或被线路绊倒，这样电源线就不会受到损坏。
8. 如果该产品无法正常工作，请参阅[维护及故障排除](#)。
9. 产品内部没有可供用户维修的部件。请将维修任务交给合格的维修人员。

辅助功能

该设备提供了许多便于残障人士使用的功能。

视觉辅助功能

通过使用操作系统的辅助选项和功能，设备软件为有视觉缺陷或视力不佳者提供了使用上的便利。它还支持大多数的辅助功能技术，如屏幕阅读器、盲文阅读器和语音文本转换程序。对于患有色盲症的用户，在软件中和设备控制

面板上的颜色按钮和标签上都有简短的文字或图标，表示了相应的操作。

移动辅助功能

对于有行动障碍的用户，设备软件功能可以通过键盘命令执行。软件也支持 Windows 辅助功能选项，例如粘滞键、切换键、过滤键和鼠标键。对于一些力量和活动范围受到限制的用户，也可以方便地操作设备盖板、按钮、纸盘和纸张导板。

支持

有关该产品辅助功能和 HP 对产品辅助功能所做承诺的详细信息，请访问 HP 网站：www.hp.com/accessibility。

有关 Mac OS 的辅助功能信息，请访问 Apple 网站：www.apple.com/accessibility。

目录

1 使用入门	
查找有关产品的其它资源	9
了解设备部件	10
前视图	10
打印耗材区域	11
后视图	11
设备控制面板上的按钮和指示灯	12
设备控制面板上的按钮和指示灯	13
连接信息	14
2 使用设备	
使用设备控制面板菜单	15
设备控制面板消息类型	15
状态信息	16
警告信息	16
错误信息	16
严重错误信息	16
更改设备设置	16
使用 HP 解决方案中心 (Windows)	17
使用 HP 照片和图像处理软件	17
放入原件	18
将原件放到扫描仪玻璃板上	19
将原件放入自动送纸器 (ADF)	19
选择打印介质	20
选择和使用打印介质的提示	20
了解支持的介质的规格	21
了解支持的介质尺寸	22
了解支持的介质类型和重量	24
设置最小页边距	25
装入介质	25
在特殊介质和自定义尺寸介质上打印	26
无边界打印	27
设置快速拨号条目	29
将传真号码设置为快速拨号条目或组	29
设置快速拨号条目	29
设置快速拨号群组	29
打印和查看快速拨号条目列表	30
查看快速拨号条目列表	30

3 打印	
更改打印设置	31
通过应用程序更改当前作业的设置 (Windows)	31
更改将来所有作业的默认设置 (Windows)	31
更改设置 (Mac OS)	32
取消打印作业	32
4 复印	
使用设备控制面板复印	33
更改复印设置	34
设置份数	34
设置复印纸张尺寸	34
设置复印纸张类型	35
更改复印速度或质量	36
重新调整原件大小以便在 letter 或 A4 纸上打印	37
将 legal 尺寸的文档复印到 letter 纸上	37
调整复印的深浅程度	38
改善模糊区域的复印效果	39
增强副本的浅色区域	39
取消复印作业	40
5 扫描	
扫描原件	41
扫描原件（直接连接）	41
从符合 TWAIN 标准或 WIA 标准的程序扫描	42
从符合 TWAIN 标准的程序扫描	42
从符合 WIA 标准的程序扫描	42
编辑扫描的原件	43
编辑扫描照片或图形	43
使用光学字符识别 (OCR) 软件编辑扫描的文档	43
更改扫描设置	43
取消扫描作业	43

6 传真

发送传真	44
发送基本传真	44
用电话手动发送传真	45
使用监听拨号发送传真	47
从内存发送传真	47
预先安排传真	48
向多个收件人发送传真	48
从设备控制面板将传真发给多个接收方	49
发送彩色原件或照片传真	49
更改传真分辨率和“较浅/较深”设置	49
更改传真分辨率	50
更改“较浅/较深”设置	51
设置新的默认设置	51
以纠错模式发送传真	51
接收传真	52
手动接收传真	52
设置备份传真	53
重新打印内存中收到的传真	54
轮询接收传真	54
将传真转发到其它号码	55
为收到的传真设置纸张尺寸	55
自动缩小收到的传真	56
阻止垃圾传真号码	56
向垃圾传真列表添加号码	56
从垃圾传真列表删除号码	57
接收传真至计算机	57
激活传真到 PC	58
修改传真到 PC 设置	59
更改传真设置	59
配置传真标题	60
设置应答模式（自动应答）	60
设置应答前的响铃次数	60
将应答响铃模式更改为特殊响铃	61
设置传真纠错模式	61
设置拨号类型	62
设置重拨选项	62
设置传真速度	62
通过 Internet 收发传真	63
测试传真设置	63

使用报告	64
打印传真确认报告	64
打印传真错误报告	65
打印和查看传真记录	65
取消传真	66
7 配置和管理	
管理设备	67
监控设备	67
管理设备	68
使用设备管理工具	68
工具箱 (Windows)	68
打开工具箱	68
“工具箱” 标签	69
嵌入式 Web 服务器 (仅限 HP Officejet J4680)	69
打开内置 Web 服务器	70
嵌入式 Web 服务器页面	70
HP 打印机实用程序 (Mac OS)	70
打开 HP 打印机实用程序	71
HP 打印机实用程序面板	71
了解自检报告	71
设置该设备的传真功能	72
设置传真功能 (并行电话系统)	73
为您的家庭或办公室选择正确的传真设置	74
选择传真设置方案	75
方案 A: 单独的传真线 (不接收语音电话)	77
方案 B: 设置使用 DSL 的设备	77
方案 C: 设置使用 PBX 电话系统或 ISDN 线的设备	79
方案 D: 在电话线上有特别铃声服务时发传真	79
方案 E: 语音电话和传真共用一条电话线	80
方案 F: 与语音信箱共用语音 / 传真线	81
方案 G: 与计算机调制解调器共用传真线 (不接收语音电话)	82
方案 H: 与计算机调制解调器共用语音 / 传真线	85
方案 I: 与应答机共享语音 / 传真线	89
方案 J: 与计算机调制解调器和应答机共用语音 / 传真线	90
方案 K: 与计算机拨号调制解调器和语音信箱共用语音 / 传真线	94
串行传真设置	96
配置设备 (Windows)	96
在连接设备之前安装软件 (推荐)	97
在安装软件之前连接设备	97
在本地共享网络上共享设备	98
配置设备 (Mac OS)	98
安装软件	98
在本地共享网络上共享设备	99

设置设备的无线通信功能（仅限 HP Officejet J4680）	99
了解 802.11 无线网络设置	100
使用无线设置向导在设备控制面板上设置无线通信	101
使用安装程序设置无线通信（Windows）	102
在无线网络上设置设备（Mac OS）	102
关闭无线通信功能	103
打印无线测试页	103
重置无线设置	103
减少无线网络中干扰的原则	103
确保无线网络安全的原则	104
向 WAP 中添加硬件地址	104
其它原则	104
卸载并重新安装软件	104
8 维护及故障排除	
使用墨盒	107
支持的墨盒	107
处理墨盒	108
更换墨盒	108
校准墨盒	111
清洁墨盒	113
清洁墨盒触点	114
清洁墨嘴周围的区域	115
存放打印耗材	116
清洁设备	117
清洁扫描仪玻璃板	118
清洁外壳	118
清洁自动送纸器	118
一般故障排除提示和资源	121
解决打印问题	122
设备意外停止运行	122
控制面板显示屏上显示错误信息	122
设备没有响应（不执行任何打印作业）	122
设备打印作业的时间过长	123
打印空白页或仅打印部分页面	123
打印页上某些内容丢失或不正确	123
文本或图形位置错误	124
设备打印半页后退出纸张	125

打印质量差和意外的打印输出	125
常见的打印质量问题	125
无意义字符打印	126
墨迹模糊	126
墨水未完全填充文本或图形	127
输出变浅或色泽暗淡	127
彩色打印成黑白	128
打印错误颜色	128
打印输出显示色彩扩散	128
颜色排列不正确	128
文字或图形中缺少某些线条或点	129
解决进纸问题	129
解决复印问题	130
未输出复印页	131
复印件为空白页	131
文档缺失或褪色	131
尺寸缩小	132
复印质量差	132
复印缺陷显而易见	132
设备打印半页后退出纸张	133
显示错误信息	133
纸张不符	133
解决扫描问题	133
扫描仪不工作	134
扫描时间太长	134
部分文档没有扫描或文本丢失	134
无法编辑文本	135
显示错误信息	135
扫描图像质量差	135
扫描缺陷显而易见	136
解决传真问题	137
传真测试失败	137
解决无线问题（仅限 HP Officejet J4680）	148
排除安装故障	150
硬件安装建议	150
软件安装建议	151
清除卡纸	152
清除卡纸	152
避免卡纸	153

目录

A HP 耗材和附件

在线订购打印耗材	155
配件	155
HP 介质	155

B 支持与保修

Hewlett-Packard 有限保修声明	157
获得电子支持	157
获得 HP 电话支持	158
致电前	158
支持过程	158
HP 电话支持	159
电话支持期	159
电话支持号码	159
拨打电话	159
电话支持期后	159
其它担保选项	159
HP Quick Exchange Service (日本)	160
致电 HP 韩国客户支持	160
准备好设备以便装运	161
装运前取出墨盒	161
包装设备	162

C 设备规格

物理规格	164
产品功能和容量	164
处理器和内存规格	165
系统要求	165
网络协议规格	166
嵌入式 Web 服务器规格	167
打印规格	167
复印规格	167
传真规格	167
扫描规格	168
环境规格	168
电气规格	168
噪音排放规格 (以“草稿”模式打印, 噪音等级符合 ISO 7779)	169

D 规范信息

FCC 声明	171
韩国用户通知	171
日本用户 VCCI B 类符合声明	172
日本电源线用户通告	172
RoHS 通告 (仅适用于中国)	172
德国的噪音排放声明	172

Notice to users of the U.S. telephone network: FCC requirements	173
加拿大电话网络用户通知	174
欧洲经济区用户通知	175
Notice to users of the German telephone network	175
Australia wired fax statement	175
无线产品的规范信息	176
Exposure to radio frequency radiation	176
Notice to users in Brazil	176
Notice to users in Canada	176
Notice to users in Taiwan	177
European Union regulatory notice	178
Warning for Australia and New Zealand with phone handset	178
规范型号识别码	179
Declaration of conformity	179
J4500	180
J4660	181
J4680	182
Energy Star® 声明	183
索引	184

1 使用入门

本指南提供有关如何使用设备及解决问题的详细信息。

- [查找有关产品的其它资源](#)
- [了解设备部件](#)

查找有关产品的其它资源

可从下列资源获得本指南中未包含的产品信息及更进一步的故障排除资源：

参考资源	描述	位置
安装海报	提供图示安装信息。	本文档的打印版本随设备一起提供。
Readme 文件和发行说明	提供近期发布的信息和故障排除提示。	可从 Starter CD 获得。
工具箱 (Microsoft® Windows®)	提供获得维护服务的信息。 有关详细信息，请参阅 工具箱 (Windows) 。	“工具箱”通常作为一个可用的安装选项随设备软件一起安装。
HP 打印机实用程序 (Mac OS)	包含各种用于配置打印设置、校准设备、清洁墨盒、打印配置页、在线订购耗材以及从网站查找支持信息的工具。 有关详细信息，请参阅 HP 打印机实用程序 (Mac OS) 。	“HP 打印机实用程序”通常随设备软件一起安装。
设备控制面板	提供有关操作的状态、错误和警告信息。	有关详细信息，请参阅 设备控制面板上的按钮和指示灯 。
日志和报告	提供关于已发生事件的信息。	有关详细信息，请参阅 监控设备 。
自检诊断页	<ul style="list-style-type: none">• 设备信息：<ul style="list-style-type: none">◦ 产品名称◦ 型号◦ 序列号◦ 固件版本号• 从纸盘和附件打印的页数• 墨水量• 墨盒状态	有关详细信息，请参阅 了解自检报告 。
HP 网站	提供最新的打印机软件、产品和服务信息。	www.hp.com/support www.hp.com
HP 电话支持	列出与 HP 联系的信息。在保修期内，此项支持通常是免费的。	有关详细信息，请参阅 获得 HP 电话支持 。

(续)

参考资源	描述	位置
HP 照片和图像处理软件帮助	提供有关软件用法的信息。	有关详细信息，请参阅 使用 HP 照片和图像处理软件 。
控制面板指南	设备控制面板说明	可通过解决方案中心和工具箱获得 (Windows)。

了解设备部件

- [前视图](#)
- [打印耗材区域](#)
- [后视图](#)
- [设备控制面板上的按钮和指示灯](#)
- [设备控制面板上的按钮和指示灯](#)
- [连接信息](#)

前视图

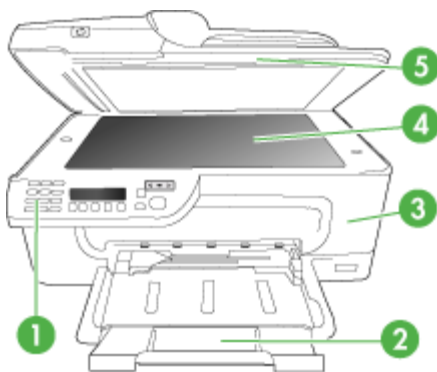

1	设备控制面板
2	主纸盒
3	前检修门
4	扫描仪玻璃板
5	自动送纸器

打印耗材区域

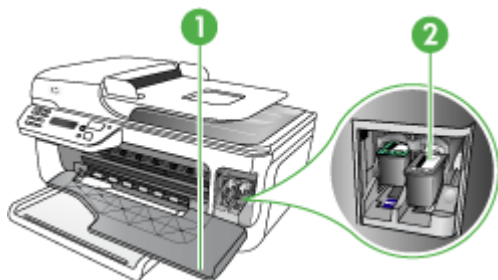

1	前检修门
2	墨盒

后视图

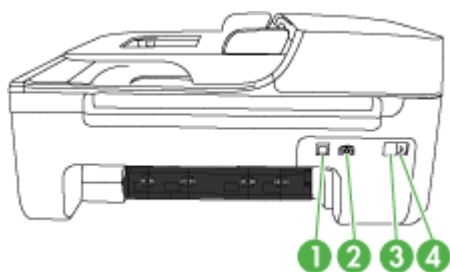

1	背面的通用串行总线 (USB) 端口
2	电源输入
3	1-LINE (传真)
4	2-EXT (电话)

设备控制面板上的按钮和指示灯

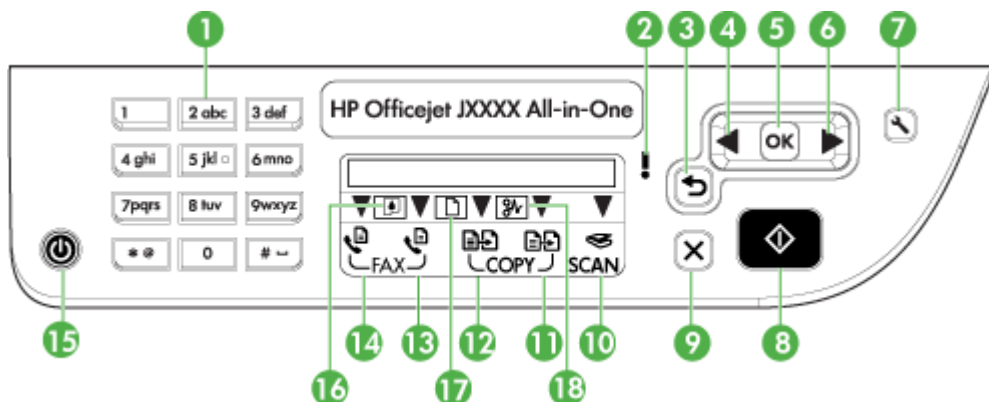

以下图示和相关表格提供了设备控制面板功能的快速参考。

标签	名称和描述
1	键盘： 用于输入值。
2	注意灯： 指示错误条件。
3	“后退”按钮： 恢复到其前一设置或返回到更高级菜单。
4	向左箭头按钮： 向前导航菜单中的设置。
5	OK 按钮： 选择当前菜单或设置。
6	向右箭头按钮： 向后查看菜单中的设置。
7	设置： 显示“设置”菜单，用户可通过该菜单生成报告、选择其它维护设置以及访问“帮助”菜单。您从“帮助”菜单中选择的主题将在计算机的屏幕上打开一个帮助窗口。
8	开始： 启动复印、传真或扫描作业。按“开始”可根据所选的功能处理作业。
9	取消： 停止作业、退出菜单或退出设置。
10	扫描功能指示灯
11	彩色复印功能指示灯
12	黑白复印功能指示灯
13	“彩色传真”功能指示灯
14	“黑白传真”功能指示灯
15	电源： 打开或关闭设备。当设备打开时，电源按钮点亮。在执行作业时该指示灯会闪烁。设备关闭后，电源仍为其提供少量的电。要完全切断对该设备的供电，请关闭设备，然后拔掉电源线。
16	墨水不足指示灯
17	原件装入指示灯
18	卡纸指示灯

设备控制面板上的按钮和指示灯

图 1-1 型号 J4660 设备控制面板



图 1-2 型号 J4680 设备控制面板



标签	名称和描述
1	键盘： 用于输入值。
2	注意灯： 指示错误条件。
3	“后退”按钮： 恢复到其前一设置或返回到更高级菜单。
4	向左箭头按钮： 向前导航菜单中的设置。
5	OK 按钮： 选择当前菜单或设置。
6	向右箭头按钮： 向后查看菜单中的设置。
7	设置： 显示“设置”菜单，用户可通过该菜单生成报告、选择其它维护设置以及访问“帮助”菜单。您从“帮助”菜单中选择的主题将在计算机的屏幕上打开一个帮助窗口。
8	开始： 启动复印、传真或扫描作业。按“开始”可根据所选的功能处理作业。
9	取消： 停止作业、退出菜单或退出设置。
10	扫描功能指示灯

标签	名称和描述
11	彩色复印功能指示灯
12	黑白复印功能指示灯
13	“彩色传真”功能指示灯
14	“黑白传真”功能指示灯
15	电源：打开或关闭设备。当设备打开时，电源按钮点亮。在执行作业时该指示灯会闪烁。设备关闭后，电源仍为其提供少量的电。要完全切断对该设备的供电，请关闭设备，然后拔掉电源线。
16	“重拨”按钮（型号 J4660）：显示上次拨打的号码。
17	快速拨号按钮（型号 J4660）：在已编程的快速拨号条目列表中选择第一个条目。
18	无线按钮（型号 J4680）：打开或关闭 802.11g 无线功能。无线功能开启时此按钮指示灯将亮起。
19	墨水不足指示灯
20	原件装入指示灯
21	卡纸指示灯

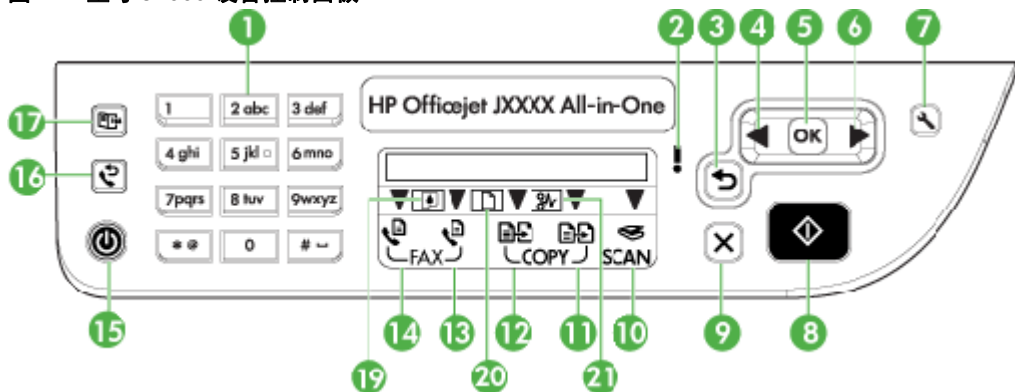
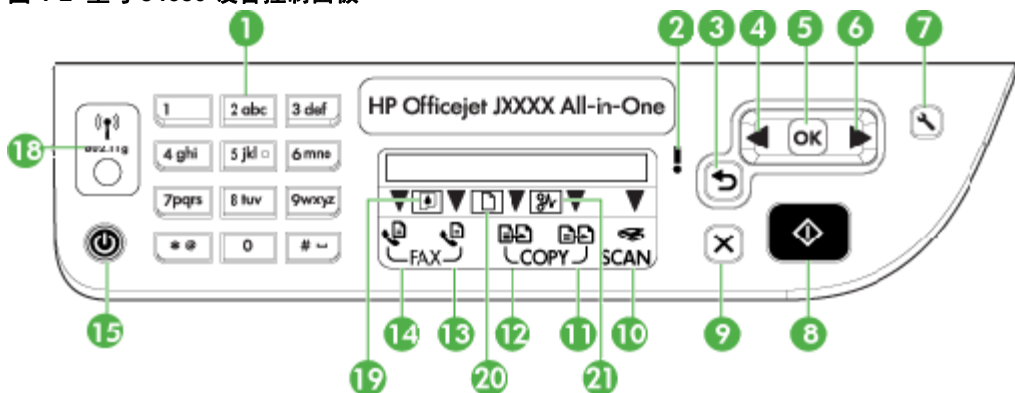
连接信息

描述	为确保最佳性能而推荐的计算机连接数目	支持的软件功能	安装说明
USB 连接	一台计算机，通过 USB 电缆连接到设备背面的 USB 2.0 高速端口上。	支持所有功能。	请参照安装指南中的具体说明进行操作。
打印机共享	最多五台计算机。 必须始终打开主机，否则其它计算机将无法打印到设备。	支持主计算机的所有功能。对于其它计算机，只支持打印功能。	按照在 本地共享网络上共享设备 中的说明操作。
802.11 无线（仅限 HP Officejet J4680）	最多五台计算机，使用集线器或路由器连接到设备。	支持包括 Webscan 在内的所有功能。	按照 设置设备的无线通信功能（仅限 HP Officejet J4680） 中的说明操作。

2 使用设备

本节包括以下主题：

- [使用设备控制面板菜单](#)
- [设备控制面板消息类型](#)
- [更改设备设置](#)
- [使用 HP 解决方案中心 \(Windows\)](#)
- [使用 HP 照片和图像处理软件](#)
- [放入原件](#)
- [选择打印介质](#)
- [装入介质](#)
- [在特殊介质和自定义尺寸介质上打印](#)
- [无边界打印](#)
- [设置快速拨号条目](#)

使用设备控制面板菜单

以下各节提供了控制面板显示屏上显示的顶级菜单的快速参考。要显示菜单，请按所需功能对应的菜单按钮。

- **“扫描”菜单：**显示目的地列表。某些目的地需要加载 HP Photosmart 软件才能显示。
- **“复印”菜单：**菜单选项包括：
 - 选择复印数量
 - 缩小/放大
 - 选择介质类型和尺寸
- **“传真”菜单：**用于输入传真或快速拨号号码，或显示“传真”菜单。菜单选项包括：
 - 修改分辨率
 - 变亮/变暗
 - 发送延迟的传真
 - 设置新的默认值

设备控制面板消息类型

本节包括以下主题：

- [状态信息](#)
- [警告信息](#)
- [错误信息](#)
- [严重错误信息](#)

状态信息

状态信息反映设备的当前状态。它们表示设备正常运行，您不需要采取任何操作来清除它们。这些信息随设备状态的变化而变化。启动设备后，只要设备已就绪、未处于繁忙状态而且没有任何未处理的警告消息，就会显示日期和时间。

警告信息

警告信息通知您需要注意的事件，但不会使系统停止运行。例如，“墨水不足”就是一条警告消息。

错误信息

错误信息通知必须采取某种措施，例如添加介质或清除卡纸。这些信息通常伴有红色闪烁提示灯。请采取相应措施以继续打印。

如果错误信息显示有错误代码，请按下电源按钮关闭设备，然后再打开。在大多数情况下，这种操作可以解决问题。如果信息仍然显示，则您的设备可能需要维修。

严重错误信息

严重错误信息通知您设备出现故障。通过按下电源按钮关闭设备，然后重新打开设备，可以清除一些严重错误信息。如果严重错误仍存在，则需要进行维修。有关详细信息，请参阅[支持与保修](#)。

更改设备设置

可以在下列位置更改设备设置：

- 从设备控制面板。
- HP 解决方案中心 (Windows) 或 HP 设备管理器 (Mac OS)。有关详细信息，请参阅[使用 HP 照片和图像处理软件](#)。

 **注意** 在HP 解决方案中心或 HP 设备管理器中配置设置时，您无法查看已通过设备控制面板配置的设置（例如复印设置）。

从设备控制面板更改设置

1. 在设备控制面板上，按向左或向右箭头键导航到您要使用的功能（例如**彩色复印**）。按**确定**即可选择该功能。
2. 要进入需更改的选项，可使用以下方法之一：
 - 按相应的控制面板按钮，然后使用向左箭头或向右箭头键调整值。
 - 从控制面板显示屏上的菜单中选择选项。
3. 选择所需的值，然后按**确定**。

通过 HP 解决方案中心更改设置 (Windows)

▲ 请参阅[使用 HP 照片和图像处理软件](#)。

从 HP 照片和图像处理软件更改设置 (Mac OS)

1. 单击 Dock 中的“HP 设备管理器”图标。
2. 在“设备”下拉菜单中选择设备。
3. 在“信息和设置”菜单中，单击要更改的项目。

使用 HP 解决方案中心 (Windows)

在 Windows 计算机上，HP 解决方案中心是 HP Photosmart 软件的入口点。使用 HP 解决方案中心 更改打印设置、订购耗材和访问屏幕帮助。

HP 解决方案中心中可用的功能取决于您所安装的设备。HP 解决方案中心被定制为显示与所选设备相关联的图标。如果所选设备不具备某项功能，则该功能的图标不会在 HP 解决方案中心中显示。

如果计算机上的 HP 解决方案中心不包含任何图标，则说明在软件安装过程中可能出现错误。要解决此问题，请使用 Windows 控制面板彻底卸载 HP Photosmart 软件，然后重新安装它。有关详细信息，请参阅设备随附的屏幕帮助。

有关 HP 解决方案中心 的信息，请参阅[使用 HP 照片和图像处理软件](#)。

使用 HP 照片和图像处理软件

可以使用 HP 照片和图像处理软件访问从设备控制面板无法访问的许多功能。

该软件在初始安装时已安装在计算机上。有关详细信息，请参阅设备随附的安装文档。

对 HP 照片和图像处理软件的访问情况会因操作系统 (OS) 的不同而异。例如，如果是 Windows 计算机，该软件的入口点是 HP Photosmart 软件 窗口。如果是 Macintosh 计算机，则该软件的入口点是 HP Photosmart Studio 窗

口。在任何情况下，都必须通过入口点才能启动 HP 照片和图像处理软件及服务。

在 Windows 计算机上打开 HP Photosmart 软件

1. 执行以下操作之一：

- 在 Windows 桌面上，双击 HP Photosmart 软件图标。
- 在 Windows 任务栏最右侧的系统托盘中双击“HP 数字成像监视器”图标。
- 在任务栏上，单击“开始”，指向“程序”或“所有程序”，选择“HP”，然后单击“HP Photosmart 软件”。

2. 如果安装了多个 HP 设备，请选择标有本产品名称的选项卡。

 **注意** 在 Windows 计算机上，HP Photosmart 软件中可用的功能取决于您所安装的设备。该软件在经过定制后可以显示与所选设备相关联的图标。如果所选设备不具备某项特定功能，则软件中不会显示与该功能相对应的图标。

 **提示** 如果计算机上的 HP Photosmart 软件不包含任何图标，则说明在软件安装过程中可能出现错误。要解决此问题，请使用 Windows 控制面板彻底卸载 HP Photosmart 软件，然后重新安装它。有关详细信息，请参阅设备随附的安装指南。

在 Macintosh 计算机上打开 HP Photosmart Studio 软件

1. 单击 Dock 中的 HP Photosmart Studio 图标。

HP Photosmart Studio 窗口随即出现。

2. 在 HP Photosmart Studio 任务栏中，单击“设备”。

将出现“HP 设备管理器”窗口。

3. 从“设备”下拉菜单中选择设备。

接下来，您可以扫描、导入文档以及进行设备维护工作（如检查墨盒的墨水量）。

 **注意** 在 Macintosh 计算机上，HP Photosmart Studio 软件中可用的功能取决于所选设备。

 **提示** 打开 HP Photosmart Studio 软件后，可以通过选择 Dock 中的 HP Photosmart Studio 图标并在其上按住鼠标按钮来访问 Dock 菜单的快捷方式。

放入原件

将要复印的原件或扫描作业放到扫描仪玻璃板上。

- [将原件放到扫描仪玻璃板上](#)
- [将原件放入自动送纸器 \(ADF\)](#)

将原件放到扫描仪玻璃板上

可以将 letter 或 A4 尺寸的原件放到玻璃板上，然后再进行复印、扫描或传真。

 **注意** 如果玻璃板和盖子衬板不干净，则许多特殊功能将无法正常使用。有关详细信息，请参阅[清洁设备](#)。

将原件放到扫描仪玻璃板上

1. 掀起扫描仪上盖。
2. 将原件打印面朝下放到玻璃板的右上角。

 **提示** 有关放入原件的更多帮助，请参考玻璃板边缘的图示。



3. 关闭盖子。

将原件放入自动送纸器（ADF）

可以将单面、单页或多页 A4 或 Letter 尺寸的文档放入送纸器纸盘，然后再进行复印、扫描或传真。

 **小心** 不要在自动送纸器中放入照片，否则可能会损坏照片。

 **注意** 不能使用 ADF 来扫描、复印或传真双面 legal 尺寸的文档。将原件放入自动送纸器时，某些功能（如“**适合页面**”复印）无法使用。必须将原件放在玻璃板上。

送纸器纸盘最多容纳 50 张普通纸。

在送纸器纸盒中放入原件

1. 将原件打印面朝上放入送纸器纸盘中。调整纸张以便让原件顶端首先进入送纸器。将介质滑入自动送纸器，直到您听到嘟嘟声或看到显示屏上出现表明已检测到所放入纸张的消息。

 **提示** 要获得在自动送纸器中放置原件的更多帮助，请参考送纸器纸盒上的图示。

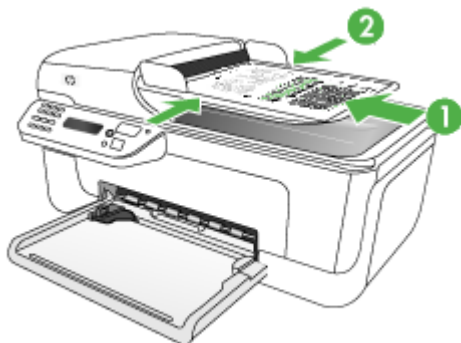

2. 向内滑动宽度导轨，直到其分别停靠在介质的左右边缘处。

 **注意** 请先从送纸器纸盘中取出所有原件，然后再掀起设备上的盖子。

选择打印介质

本设备可以和大多数类型的办公介质配合使用。大量采购打印介质之前，最好对各种打印介质类型进行测试。为获得最佳打印质量，请使用 HP 介质。有关 HP 介质的详细信息，请访问 HP 网站：www.hp.com。

- [选择和使用打印介质的提示](#)
- [了解支持的介质的规格](#)
- [设置最小页边距](#)

选择和使用打印介质的提示

为获得最佳效果，请遵循以下原则。

- 应始终使用符合设备规格的介质。有关详细信息，请参阅[了解支持的介质的规格](#)。
- 一次只将一种介质类型装入纸盘。
- 装入介质时打印面向下，并靠纸盘的右边和后边对齐。有关详细信息，请参阅[装入介质](#)。

- 不要在纸盘中装入过多介质。有关详细信息，请参阅[了解支持的介质的规格](#)。
- 为防止卡纸、不良打印质量和其它打印问题，请避免使用以下介质：
 - 多部分打印纸
 - 损坏、卷曲或褶皱的介质
 - 有切割或穿孔的介质
 - 质地粗糙或有凸饰或吸收墨水不佳的介质
 - 太轻或延展性好的介质

卡片和信封

- 避免使用有非常光泽装饰、自粘胶、扣环或窗口的信封。还要避免使用有厚边、不规则边或卷边的卡片和信封，或有褶皱、破裂或以其它方式损坏的区域的信封。
- 使用结构紧凑的信封，并确保折叠部分的折痕清晰。
- 封盖朝上放入信封。

照片介质

- 使用“最佳”模式打印照片。请注意，在此模式下，打印时间较长，需占用较多计算机内存。
- 取出打印的每张介质，放置一旁晾干。让潮湿的介质堆积，则可能会造成污迹。

投影胶片

- 插入投影胶片，粗糙面朝下，胶带指向设备的后面。
- 使用**正常**模式打印投影胶片。此模式提供较长的晾干时间，可确保纸张在下一页发送到主纸盒前墨水完全晾干。
- 取出打印的每张介质，放置一旁晾干。让潮湿的介质堆积，则可能会造成污迹。

自定义尺寸介质

- 请仅使用设备支持的自定义尺寸介质。
- 如果您的应用程序支持自定义尺寸介质，请在打印文档前在应用程序中设置介质尺寸。否则，请在打印驱动程序中设置介质尺寸。为能在自定义尺寸介质上正确打印，可能需要重新设置现有文档的格式。

了解支持的介质的规格

使用了[了解支持的介质尺寸](#)和[了解支持的介质类型和重量](#)表确定用于本设备的正确介质，并确定针对各介质的功能。

- [了解支持的介质尺寸](#)
- [了解支持的介质类型和重量](#)

了解支持的介质尺寸

介质尺寸	主纸盒
标准介质尺寸	
8.5 x 13 英寸 (216 x 330 毫米)	✓
U.S. Legal (216 x 356 毫米; 8.5 x 14 英寸)	✓
A4 (210 x 297 毫米; 8.3 x 11.7 英寸)	✓
U.S. Executive (184 x 267 毫米; 7.25 x 10.5 英寸)	✓
B5 (182 x 257 毫米; 7.17 x 10.12 英寸)	✓
A5 (148 x 210 毫米; 5.8 x 8.3 英寸)	✓
无边界 A4 (210 x 297 毫米; 8.3 x 11.7 英寸)	✓
无边界 A5 (148 x 210 毫米; 5.8 x 8.3 英寸)	✓
无边界 B5 (182 x 257 毫米; 7.17 x 10.12 英寸)	✓
Ofuku hagaki	✓
B7 ISO 无边界	✓
Hagaki (100 x 148 毫米) 无边界	✓
无边界 (10 x 15 厘米, 带裁剪边)	✓
无边界 (4 x 6 英寸, 带裁剪边)	✓
无边界 (4 x 6 英寸, 带裁剪边)	✓
无边界 (10 x 20 厘米, 带裁剪边)	✓
无边界 (4 x 8 英寸, 带裁剪边)	✓
HV 无边界	✓
A6 无边界	✓
无边界 Cabinet	✓
2L 无边界 (尺寸与 5 x 7 英寸相同)	✓
无边界 (13 x 18 厘米), 尺寸与 5 x 7 英寸相同	✓
无边界 (8.5 x 11 英寸)	✓
B7 ISO	✓
10 x 15 厘米 (带裁剪边)	✓

(续)

介质尺寸	主纸盒
4 x 6 英寸 (带裁剪边)	✓
10 x 20 厘米 (带裁剪边)	✓
4 x 8 英寸 (带裁剪边)	✓
HV	✓
盒	✓
2L (尺寸与 5 x 7 英寸相同)	✓
13 x 18 厘米 (尺寸与 5 x 7 英寸相同)	✓
信封	
U.S. #10 信封 (105 x 241 毫米; 4.12 x 9.5 英寸)	✓
Monarch 信封 (98 x 191 毫米; 3.88 x 7.5 英寸)	✓
贺卡信封 (111 x 152 毫米; 4.4 x 6 英寸)	✓
A2 信封 (111 x 146 毫米; 4.37 x 5.75 英寸)	✓
DL 信封 (110 x 220 毫米; 4.3 x 8.7 英寸)	✓
C6 信封 (114 x 162 毫米; 4.5 x 6.4 英寸)	✓
日式信封 Chou #3 (120 x 235 毫米; 4.7 x 9.3 英寸)	✓
日式信封 Chou #4 (90 x 205 毫米; 3.5 x 8.1 英寸)	✓
卡片	
索引卡 (76.2 x 127 毫米; 3 x 5 英寸)	✓
索引卡 (102 x 152 毫米; 4 x 6 英寸)	✓
索引卡 (127 x 203 毫米; 5 x 8 英寸)	✓
A6 卡片 (105 x 148.5 毫米; 4.13 x 5.83 英寸)	✓
无边界 A6 卡片 (105 x 148.5 毫米; 4.13 x 5.83 英寸)	✓
Hagaki** (100 x 148 毫米; 3.9 x 5.8 英寸)	✓
照片介质	
照片介质 (102 x 152 毫米; 4 x 6 英寸)	✓
照片介质 (5 x 7 英寸)	✓
照片介质 (8 x 10 英寸)	✓

(续)

介质尺寸	主纸盒
照片介质 (10 x 15 厘米)	✓
L 照片 (89 x 127 毫米; 3.5 x 5 英寸)	✓
无边界照片介质 (102 x 152 毫米; 4 x 6 英寸)	✓
无边界照片介质 (5 x 7 英寸)	✓
无边界照片介质 (8 x 10 英寸)	✓
无边界照片介质 (8.5 x 11 英寸)	✓
无边界照片介质 (10 x 15 厘米)	✓
L 无边界照片 (89 x 127 毫米; 3.5 x 5 英寸)	✓
其它介质	
自定义介质尺寸: 76.20 到 210.06 毫米宽, 101.60 到 762.00 毫米长 (3 到 8.5 英寸宽, 4 到 30 英寸长)	✓
全景 (4 x 12 英寸)	✓
无边界全景 (4 x 12 英寸)	✓

** 本设备仅兼容 Japan Post 的普通和喷墨 hagaki。不兼容 Japan Post 的照片 hagaki。

了解支持的介质类型和重量

纸盘	类型	重量	容量
主纸盒	纸张	60 到 105 克/米 ² (16 到 28 磅证券纸)	最多 100 张普通纸 (叠放高度 25 毫米或 1 英寸)
	投影片		最多 70 张 (叠放高度 17 毫米或 0.67 英寸)
	照片介质	280 克/米 ² (75 磅证券纸)	最多 100 张 (叠放高度 17 毫米或 0.67 英寸)
	标签纸		最多 100 张 (叠放高度 17 毫米或 0.67 英寸)
	信封	75 到 90 克/米 ² (20 到 24 磅证券纸信封)	最多 30 张 (叠放高度 17 毫米或 0.67 英寸)

(续)

纸盘	类型	重量	容量
	卡片	最多 200 克/米 ² (110 磅索引卡)	最多 80 张卡片
主纸盒	支持的所有介质		最多 100 张普通纸 (文本打印)

设置最小页边距

文档页边距必须符合 (或超过) 纵向版面的页边距设置。

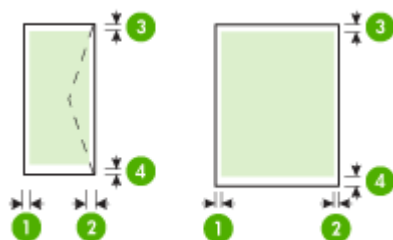

介质	(1) 左页边距	(2) 右页边距	(3) 上页边距	(4) 下页边距*
U.S. Letter U.S. Legal A4 U.S. Executive U.S. 结算单 B5 A5 卡片 自定义尺寸的介质 照片介质	3.0 毫米 (0.118 英寸)	3.0 毫米 (0.118 英寸)	3.0 毫米 (0.118 英寸)	3.0 毫米 (0.118 英寸)
信封	3.0 毫米 (0.118 英寸)	3.0 毫米 (0.118 英寸)	3.0 毫米 (0.118 英寸)	14.3 毫米 (0.563 英寸)

* 要在运行 Windows 的计算机中进行页边距设置, 请在打印机驱动程序中单击“高级”标签, 然后选择“最小化页边距”。

装入介质

本部分说明如何将介质装入设备。

装入主纸盒

1. 拉出纸盘延长板。

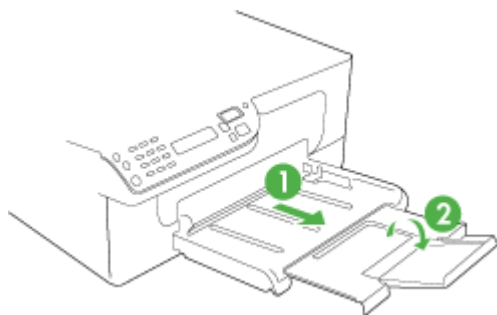

2. 沿主纸盒的右侧插入介质，打印面朝下。确保介质叠与纸盘的右边和后边对齐，并且不会超出纸盘上的标记线。

 **注意** 切勿在设备正在打印时装纸。

3. 滑动纸盒中的介质导板，进行调整以适合装入的介质尺寸。

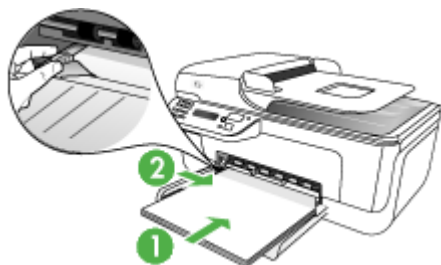

在特殊介质和自定义尺寸介质上打印

在特殊介质或自定义尺寸介质上打印 (Windows)

1. 装入适当的介质。有关详细信息，请参阅[装入介质](#)。
2. 打开文档，在“文件”菜单中单击“打印”，然后单击“设置”、“属性”或“首选项”。
3. 单击“纸张/功能”标签。
4. 从“尺寸”下拉列表中选择介质尺寸。

设置自定义介质尺寸：

- a. 单击“自定义”按钮。
- b. 键入新的自定义尺寸的名称。
- c. 在“宽度”和“高度”框中，键入尺寸，然后单击“保存”。

- d. 单击“确定”两次，关闭属性或首选项对话框。然后重新打开该对话框。
 - e. 选择新的自定义尺寸。
5. 选择介质类型：
 - a. 单击“类型”下拉列表中的“更多”。
 - b. 单击所需介质类型，然后单击“确定”。
 6. 从“来源”下拉列表中选择介质来源。
 7. 更改其它设置，然后单击“确定”。
 8. 打印您的文档。

在特殊介质或自定义尺寸介质上打印 (Mac OS)

1. 装入适当的介质。有关详细信息，请参阅[装入介质](#)。
2. 在“文件”菜单中，单击“页面设置”。
3. 验证是否选择了正确的打印机。
4. 选择介质尺寸。
5. 设置自定义介质尺寸：
 - a. 在“纸张尺寸”下拉菜单中，单击“管理自定义尺寸”。
 - b. 单击“新建”，然后在“纸张尺寸名称”框中键入尺寸的名称。
 - c. 需要时，在“宽度”和“高度”框中，键入尺寸并设置页边距。
 - d. 单击“完成”或“确定”，然后单击“保存”。
6. 在“文件”菜单中，单击“页面设置”，然后选择新的自定义尺寸。
7. 单击“确定”。
8. 在“文件”菜单中，单击“打印”。
9. 打开“纸张处理”面板。
10. 在“目标纸张尺寸”下，单击“缩放到合适的纸张尺寸”按钮，然后选择自定义纸张尺寸。
11. 更改其它所需设置，然后单击“确定”或“打印”。

无边界打印

无边界打印允许您打印到某些类型介质和一系列标准尺寸介质的边缘。

 **注意** 在软件应用程序中打开文件，指定图像尺寸。确保该尺寸与要在其上打印图像的介质尺寸一致。

也可以从“打印快捷方式”标签访问该功能。打开打印机驱动程序，选择“打印快捷方式”标签，然后为此打印作业下拉列表选择打印快捷方式。

注意 普通介质上不支持无边框打印。

打印无边界文档 (Windows)

1. 装入适当的介质。有关详细信息，请参阅[装入介质](#)。
2. 打开要打印的文件。

3. 从应用程序中打开打印驱动程序：
 - a. 单击“文件”，然后单击“打印”。
 - b. 单击“属性”或“设置”。
4. 单击“纸张/质量”标签。
5. 从“尺寸”下拉列表中选择介质尺寸。
6. 选中“无边界打印”复选框。
7. 从“来源”下拉列表中选择介质来源。
8. 从“类型”下拉列表中选择介质类型。

 **注意** 普通介质上不支持无边框打印。

9. 如果打印相片，请从“打印质量”下拉列表选择“最佳”。也可以选择“最大 dpi”，该选项提供最大为 4800 x 1200 优化 dpi* 的最佳打印质量。

*高达 4800 x 1200 优化 dpi 的彩色打印和 1200 dpi 输入。选择此设置可能会暂时占用大量的硬盘空间（400 MB 或更多）且打印速度较慢。
10. 更改其它打印设置，然后单击“确定”。
11. 打印文档。
12. 如果之前在带有裁剪边的照片介质上打印，请撕去裁剪边以使文档完全无边界。

打印无边界文档 (Mac OS)

1. 装入适当的介质。有关详细信息，请参阅[装入介质](#)。
2. 打开要打印的文件。
3. 单击“文件”，然后单击“页面设置”。
4. 验证是否选择了正确的打印机。
5. 选择无边框介质尺寸，然后单击“确定”。
6. 单击“文件”，然后单击“打印”。
7. 打开“纸张类型/质量”面板。
8. 单击“纸张标签”，然后从“纸张类型”下拉列表中选择介质类型。

 **注意** 普通介质上不支持无边框打印。

9. 如果要打印照片，请从“质量”下拉列表中选择“最佳”。也可以选择“最大” dpi，这样可提供高达 4800 x 1200 优化 dpi*。

*高达 4800 x 1200 优化 dpi 的彩色打印和 1200 dpi 输入。选择此设置可能会暂时占用大量的硬盘空间（400 MB 或更多）且打印速度较慢。
10. 选择介质来源。在稍厚介质或照片介质上打印时，请选择手动进纸选项。
11. 更改任何其它打印设置，然后单击“打印”。
12. 如果之前在带有裁剪边的照片介质上打印，请撕去裁剪边以使文档完全无边界。

设置快速拨号条目

您可以将常用的传真号码设置为快速拨号条目。这样，便可以从设备控制面板快速拨打这些号码。

- [将传真号码设置为快速拨号条目或组](#)
- [打印和查看快速拨号条目列表](#)

将传真号码设置为快速拨号条目或组

可以将传真号码或传真号码组存储为快速拨号条目。有关如何打印已设置的快速拨号条目列表的信息，请参阅[打印和查看快速拨号条目列表](#)。

- [设置快速拨号条目](#)
- [设置快速拨号群组](#)

设置快速拨号条目

- **HP 解决方案中心 (Windows):** 打开 HP 解决方案中心，并按屏幕帮助中的说明操作。
- **HP 设备管理器 (Mac OS):** 启动“HP 设备管理器”，单击“信息和设置”，然后从下拉列表中选择“传真快速拨号设置”。
- **设备控制面板:** 按**设置**，选择“**快速拨号**”选项，然后按**确定**。
 - 添加或更改条目：选择“**新建快速拨号**”或“**组快速拨号**”，然后按箭头键移动到未使用的条目号码，或通过键盘键入号码。键入传真号码，然后按**确定**。传真号码应包括任何暂停符或其它所需号码，如区号、PBX 系统外号码的接入代码（通常为 9 或 0）或长途电话前缀码。键入姓名，然后按**确定**。
 - 删除一个条目或所有条目：选择“**删除快速拨号**”，按箭头键高亮度显示要删除的快速拨号条目，然后按**确定**。

设置快速拨号群组

如果定期给同一组传真号码发送信息，则可以为该传真号码组设置一个快速拨号条目以简化任务。可以将传真号码组的快速拨号条目与设备控制面板上的快速拨号按钮相关联。

组成员必须是快速拨号列表的成员，才能将该成员添加到快速拨号群组。您可以为每个组最多添加 20 个传真号码（每个传真号码最多 50 个字符）。

- **HP 解决方案中心 (Windows):** 打开 HP 解决方案中心，并按屏幕帮助中的说明操作。
- **HP 设备管理器 (Mac OS):** 启动“HP 设备管理器”，单击“信息和设置”，然后从下拉列表中选择“传真快速拨号设置”。
- **设备控制面板:** 按**设置**按钮，选择“快速拨号”选项，然后按**确定**。
 - **添加组:** 选择“快速拨号分组”，再选择未指定的快速拨号条目，然后按**确定**。使用箭头键高亮显示快速拨号条目，然后按**确定**选择该条目。重复此步骤，将其它快速拨号条目添加到这个组中。完成后，退出菜单。
 - **向组中添加条目:** 选择“快速拨号分组”，再选择要更改的快速拨号条目所在的组，然后按**确定**。使用箭头键高亮显示快速拨号条目，然后按**确定**选择该条目。重复此步骤，将其它快速拨号条目添加到这个组中。完成后，退出菜单。
 - **从组中删除条目:** 选择“快速拨号分组”，再选择要更改的快速拨号条目所在的组，然后按**确定**。使用箭头键高亮显示快速拨号条目，然后按**确定**选择该条目。重复此步骤，将其它快速拨号条目从这个组中删除。完成后，退出菜单。
 - **删除组:** 选择“删除快速拨号”，按箭头键高亮度显示要删除的快速拨号条目，然后按**确定**。

打印和查看快速拨号条目列表

您可以打印或查看已设置的所有快速拨号条目的列表。列表中的每个条目包含以下信息：

- 快速拨号号码
- 与传真号码或传真号码组关联的名称
- 传真号码（或组中所有传真号码），对于传真快速拨号列表而言

查看快速拨号条目列表

- **HP 设备管理器 (Mac OS):** 启动“HP 设备管理器”，单击“信息和设置”，然后从下拉列表中选择“传真快速拨号设置”。
- **HP 解决方案中心 (Windows):** 打开 HP 解决方案中心，并按屏幕帮助中的说明操作。

3 打印

本节包括以下主题：

- [更改打印设置](#)
- [取消打印作业](#)

更改打印设置

可以从应用程序或打印机驱动程序中更改打印设置（例如纸张尺寸或类型）。从应用程序中所做的更改优先于从打印机驱动程序中所做的更改。但是，关闭应用程序之后，设置会恢复为在驱动程序中配置的默认设置。

 **注意** 要为所有的打印作业进行打印设置，请在打印机驱动程序中进行更改。

有关 Windows 打印机驱动程序功能的详细信息，请参阅该驱动程序的联机帮助。有关从特定应用程序打印的详细信息，请参阅该应用程序附带的文档。

- [通过应用程序更改当前作业的设置 \(Windows\)](#)
- [更改将来所有作业的默认设置 \(Windows\)](#)
- [更改设置 \(Mac OS\)](#)

通过应用程序更改当前作业的设置 (Windows)

要更改设置，请执行以下操作：

1. 打开要打印的文档。
2. 在“文件”菜单中，单击“打印”，然后单击“设置”、“属性”或“首选项”。（特定选项可能有所不同，具体情况视所用的应用程序而定。）
3. 对需要更改的设置进行更改，然后单击“确定”、“打印”或类似命令。

更改将来所有作业的默认设置 (Windows)

要更改设置，请执行以下操作：

1. 单击“开始”，指向“设置”，然后单击“打印机”或“打印机和传真机”。
-或者-
依次单击“开始”、“控制面板”，然后双击“打印机”。
2. 右键单击打印机图标，然后单击“属性”、“文档默认值”或“打印首选项”。
3. 对需要更改的设置进行更改，然后单击“确定”。

更改设置 (Mac OS)

更改设置

1. 在“文件”菜单中，单击“页面设置”。
2. 验证是否选择了正确的打印机。
3. 对需要更改的设置（如纸张尺寸）进行更改，然后单击“确定”。
4. 在“文件”菜单上，单击“打印”打开打印驱动程序。
5. 对需要更改的设置（如介质类型）进行更改，然后单击“确定”或“打印”。

取消打印作业

可以使用下列方法之一取消打印作业。

设备控制面板：按 **X**（取消按钮）。这将清除设备当前正在处理的作业。但并不影响正在等待处理的作业。

Windows：双击显示在计算机屏幕右下角的打印机图标。选择打印作业，然后按键盘上的 **Delete** 键。

Mac OS：打开“系统预置”，然后选择“打印机和传真”。双击“打印机浏览器”中的打印机。选择打印作业，单击“等待”，然后单击“删除”。

4 复印

可以在各种类型和尺寸的纸张上生成高质量的彩色和灰度级复印件。

 **注意** 从 HP 照片和图像处理软件进行复印的操作仅限 Mac OS。

注意 如果在复印文档时收到传真，则传真将存储在设备内存中，直至复印完成后才开始处理传真。这将减少内存中存储的传真页数。

本节包括以下主题：

- [使用设备控制面板复印](#)
- [更改复印设置](#)
- [设置份数](#)
- [设置复印纸张尺寸](#)
- [设置复印纸张类型](#)
- [更改复印速度或质量](#)
- [重新调整原件大小以便在 letter 或 A4 纸上打印](#)
- [将 legal 尺寸的文档复印到 letter 纸上](#)
- [调整复印的深浅程度](#)
- [改善模糊区域的复印效果](#)
- [增强副本的浅色区域](#)
- [取消复印作业](#)

使用设备控制面板复印

可以从设备控制面板制作高质量副本。

从设备控制面板复印

1. 请确保主纸盒中有纸。
2. 将原件正面朝下放在扫描仪的玻璃板上。有关详细信息，请参阅[放入原件](#)。
3. 使用向左箭头 ◀ 或向右箭头 ▶ 选择下列功能中的其中一个功能：
 - **黑白复印**：选择黑白复印作业。
 - **彩色复印**：选择彩色复印作业。

 **注意** 如果是彩色原件，选择“**黑白复印**”功能会复印出彩色原件的黑白副本；而选择“**彩色复印**”则可复印出彩色原件的彩色副本。

4. 按“OK”。
5. 按“开始”。

更改复印设置

通过自定义复印设置，可以处理几乎所有的任务。

在更改复印设置时，更改只适用于当前的复印作业。要将更改的设置应用于以后的复印作业，您必须将更改设置为默认设置。

将当前设置保存为未来作业的默认值

1. 按向左箭头 ◀ 或向右箭头 ▶ 可在不同的复印选项之间导航，对复印功能设置进行更改，然后按**确定**接受所做的更改。
2. 按向右箭头 ▶，直到出现“**设置为默认值**”，然后按**确定**。
3. 按向右箭头 ▶ 选择“**是**”，然后按**确定**。

设置份数

您可以使用设备控制面板上的“**份数**”选项设置要打印的份数。

从设备控制面板设置份数

1. 请确保主纸盒中有纸。
2. 将原件正面朝下放在扫描仪的玻璃板上。
3. 按向左箭头 ◀ 或向右箭头 ▶ 选择**黑白复印**或**彩色复印**，然后按**确定**。
4. 按向右箭头 ▶ 或使用数字键盘输入份数，然后按**确定**。

 **提示** 如果按住其中一个箭头按钮，份数会以 5 为增量变化，这样，很容易就能设置较大的份数。

5. 按“**开始**”。

 **注意** 也可以使用 HP Photosmart Studio 软件 (Mac OS) 执行复印功能。有关详细信息，请参阅软件帮助。

设置复印纸张尺寸

您可以在设备上设置纸张尺寸。选择的纸张尺寸必须与主纸盒中放入的纸张保持一致。

从设备控制面板设置复印的纸张尺寸

1. 按向左箭头 ◀ 或向右箭头 ▶ 以选择“**黑白复印**”或“**彩色复印**”，然后按**确定**。
2. 按向右箭头 ▶，直到出现“**复印纸张尺寸**”，然后按**确定**。
3. 按向右箭头 ▶，直到出现相应的纸张尺寸，然后按**确定**。
4. 按“**开始**”。

 **注意** 您也可以使用 HP Photosmart Studio 软件 (Mac OS) 执行复印功能。有关详细信息，请参阅软件帮助。

设置复印纸张类型

您可以在设备上设置纸张类型。

从设备控制面板设置复印的纸张类型

1. 按向左箭头 ◀ 或向右箭头 ▶ 以选择“黑白复印”或“彩色复印”，然后按**确定**。
2. 按 向右箭头 ▶ 直到出现“纸张类型”，然后按**确定**。
3. 按向右箭头 ▶，直到出现相应的纸张类型，然后按**确定**。
4. 按“开始”。

请参考下表，根据主纸盒中放入的纸张来确定要选择的纸张类型设置。

纸张类型	设备控制面板设置
普通纸	普通纸
HP 亮白纸	普通纸
HP 高级演示纸，无光泽	高级喷墨纸
其它喷墨纸	高级喷墨纸
HP 超高级照片纸	照片纸
HP 高级照片纸	照片纸
HP 高级照片纸	照片纸
HP 普通照片纸，半光泽	照片纸
HP 普通照片纸，无光泽	高级喷墨纸
其它相纸	照片纸
HP 高级喷墨投影片	高级喷墨纸
HP 烫印转印纸	高级喷墨纸
HP 照片贺卡纸	照片纸
其它特殊纸	高级喷墨纸
光泽贺卡纸	照片纸
无光泽贺卡纸	高级喷墨纸
HP 小册子和传单纸，有光泽	照片纸
HP 小册子和传单纸，无光泽	高级喷墨纸
其它有光泽小册子纸	照片纸
其它无光泽小册子纸	高级喷墨纸

(续)

纸张类型	设备控制面板设置
普通 Hagaki	普通纸
喷墨 Hagaki	高级喷墨纸
照片 Hagaki	照片纸

 **注意** 您也可以使用 HP Photosmart Studio 软件 (Mac OS) 执行复印功能。有关详细信息，请参阅软件帮助。

更改复印速度或质量

该设备提供了三个用于调节复印速度和质量的选项：

- **最佳**可以为所有纸张提供最佳的复印质量，并消除有时会出现在纯色区域的条带（条纹）效果。**最佳**质量的复印速度要慢于其它质量设置。
- **正常**可以提供高质量的输出，建议大多数复印作业使用此设置。**正常**质量的复印速度比**最佳**设置快，并且是默认设置。
- **快速**复印的速度比**正常**设置快。文字的复印质量与**正常**设置相近，但是图像的质量可能较差。**快速**设置使用的墨水少，可以延长墨盒的使用寿命。

从设备控制面板更改复印质量

1. 请确保主纸盒中有纸。
2. 将原件正面朝下放在玻璃板上。
3. 按向左箭头 ◀ 或向右箭头 ▶ 以选择“黑白复印”或“彩色复印”，然后按**确定**。
4. 按向右箭头 ▶，直到出现“复印质量”，然后按**确定**。
5. 按向右箭头 ▶，直到出现相应的纸张质量，然后按**确定**。
6. 按“开始”。

 **注意** 您也可以使用 HP Photosmart Studio 软件 (Mac OS) 执行复印功能。有关详细信息，请参阅软件帮助。

重新调整原件大小以便在 letter 或 A4 纸上打印

如果原件上的图像或文字填满了整张纸，没有留出边界，请使用“**适合页面**”或“**整页的 91%**”缩小原件，以防止文字或图像因超出边界而被截去。



 **提示** 也可以使用“**适合页面**”功能将一幅小照片放大，以适合整个页面的可打印区域。为了避免改变原件的比例或裁剪边缘，设备可能会在页面四周留出不均匀的空白区域。

从设备控制面板调整文档尺寸

1. 请确保主纸盒中有纸。
2. 将原件正面朝下放在扫描仪的玻璃板上。
3. 按向左箭头 ◀ 或向右箭头 ▶ 以选择“**黑白复印**”或“**彩色复印**”，然后按**确定**。
4. 按 向右箭头 ▶ 直到出现“**缩小/放大**”，然后按**确定**。
5. 按 向右箭头 ▶ 直到出现“**整页的 91%**”，然后按**确定**。
6. 按“**开始**”。

 **注意** 您也可以使用 HP Photosmart Studio 软件 (Mac OS) 执行复印功能。有关详细信息，请参阅软件帮助。

将 legal 尺寸的文档复印到 letter 纸上

您可以使用“**Legal > Ltr 72%**”设置将 legal 尺寸的文档缩小为适合 letter 纸张的尺寸。

 **注意** 示例中百分比“**Legal > Ltr 72%**”可能与显示屏上显示的百分比不符。

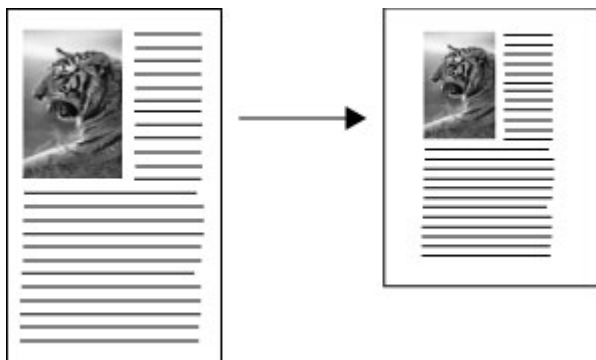

将 legal 尺寸的文档复印到 letter 纸上

1. 请确保主纸盒中有纸。
2. 将原件自动送纸器 (ADF) 中，正面朝上。
3. 按向左箭头 ◀ 或向右箭头 ▶ 以选择“黑白复印”或“彩色复印”，然后按确定。
4. 按 向右箭头 ▶ 直到出现“缩小/放大”，然后按确定。
5. 按 向右箭头 ▶ 直到出现“Legal > Ltr 72%”，然后按确定。
6. 按“开始”。

调整复印的深浅程度

可以使用“较浅/较深”选项来调整副本的对比度。

从设备控制面板调节复印对比度

1. 请确保主纸盒中有纸。
2. 将原件正面朝下放在扫描仪的玻璃板上。
3. 按向左箭头 ◀ 或向右箭头 ▶ 以选择“黑白复印”或“彩色复印”，然后按确定。
4. 按 向右箭头 ▶ 直到出现“较浅/较深”，然后按确定。
5. 执行以下操作之一：
 - 按向右箭头 ▶ 使副本颜色变深，然后按确定。
 - 按向左箭头 ◀ 使副本颜色变浅，然后按确定。
6. 按“开始”。

 **注意** 您也可以使用 HP Photosmart Studio 软件 (Mac OS) 执行复印功能。有关详细信息，请参阅软件帮助。

改善模糊区域的复印效果

“增强”功能可以锐化黑色文字的边缘以调整文本文档的质量，或增强较浅的颜色（否则这些颜色将显示为白色）以调整照片。

默认选项是“混合”增强。请使用“混合”增强来锐化大多数原件的边缘。

从设备控制面板复印模糊的文档

1. 请确保主纸盒中有纸。
2. 将原件正面朝下放在扫描仪的玻璃板上。
3. 按向左箭头 ◀ 或向右箭头 ▶ 以选择“黑白复印”或“彩色复印”，然后按确定。
4. 按 向右箭头 ▶ 直到出现“增强”，然后按确定。
5. 按向右箭头 ▶，直到出现“文本”设置，然后按确定。
6. 按“开始”。

如果出现下面任何一种情况，请选择“照相”或“无”来关闭“文本”增强：

- 副本的某些文字周围有杂点
- 较大的黑色字体看上去有污点（不光滑）
- 细小的彩色图案或线条中包含黑色区域
- 浅灰和中灰区域中出现水平纹理或白色条纹

增强副本的浅色区域

“照相”增强可以增强较浅的颜色，防止这些颜色显示成白色。“照相”增强还能消除或减少使用“文本”增强时可能会出现的下列复印问题：

- 副本的某些文字周围有杂点
- 较大的黑色字体看上去有污点（不光滑）
- 细小的彩色图案或线条中包含黑色区域
- 浅灰和中灰区域中出现水平纹理或白色条纹

从设备控制面板复印曝光过度的照片

1. 请确保主纸盒中有纸。
2. 将原件正面朝下放在扫描仪的玻璃板上。
3. 按向左箭头 ◀ 或向右箭头 ▶ 以选择“黑白复印”或“彩色复印”，然后按确定。
4. 按 向右箭头 ▶ 直到出现“增强”，然后按确定。
5. 按向右箭头 ▶，直到出现“照相”增强设置，然后按确定。
6. 按“开始”。

取消复印作业

要停止复印，请按设备控制面板上的**取消**。

5 扫描

您可以扫描原件并将其发送到多个目标位置，如网络上的文件夹或计算机上的程序。您可以使用设备控制面板、计算机上的 HP 照片和图像处理软件以及符合 TWAIN 标准或 WIA 标准的程序。

只有在安装完软件之后，才能使用扫描功能。

本节包括以下主题：

- [扫描原件](#)
- [从符合 TWAIN 标准或 WIA 标准的程序扫描](#)
- [编辑扫描的原件](#)
- [更改扫描设置](#)
- [取消扫描作业](#)

扫描原件

您可以从计算机或从设备控制面板开始扫描。本节只介绍如何从设备控制面板进行扫描。

 **注意** 还可以使用 HP Photosmart 软件扫描图像，包括全景图像。通过该软件，可以编辑扫描的图像以及使用扫描的图像创建特殊项目。有关如何从计算机进行扫描以及如何对扫描图像进行调整、缩放、旋转、裁剪和锐化操作的信息，请参阅软件随附的屏幕 HP Photosmart 软件帮助。

要使用扫描功能，您的设备和计算机必须已经相连且已打开。在扫描之前，还必须已在计算机上安装打印机软件并已运行该软件。要在运行 Windows 的计算机上验证打印机软件是否正在运行，请在屏幕右下方的系统任务栏中寻找设备图标（时钟附近）。要在 Mac OS 计算机上验证这一点，请打开 HP 设备管理器，然后单击“扫描图片”。如果存在扫描仪，则会启动 HP ScanPro 应用程序。否则会显示一条消息，告之找不到扫描仪。

 **注意** 关闭 Windows 系统任务栏中的 HP 数字成像监视器图标可能会使设备的某些扫描功能无法工作，导致出现“**无连接**”错误信息。如果发生这种情况，必须重新启动计算机或启动 HP Photosmart 软件才能恢复所有功能。

- [扫描原件（直接连接）](#)

扫描原件（直接连接）

如果设备是通过 USB 电缆直接连接到计算机的，请执行以下步骤。

扫描完成之后，扫描文档将位于您所选择的位置。

使用 HP 照片和图像处理软件进行扫描

1. 在计算机上打开 HP 照片和图像处理软件。有关详细信息，请参阅[使用 HP 照片和图像处理软件](#)。
2. 有关详细说明，请参阅屏幕帮助。

通过设备控制面板进行扫描（直接连接）

1. 放入原件。有关详细信息，请参阅[放入原件](#)。
2. 按向左箭头 ◀ 或向右箭头 ▶，选择“扫描”功能，然后按确定。
3. 按向右箭头 ▶ 选择如何处理扫描，然后按确定。
4. 按“开始”。

从符合 TWAIN 标准或 WIA 标准的程序扫描

该设备符合 TWAIN 标准和 WIA 标准，并可使用支持符合 TWAIN 标准和 WIA 标准的扫描设备的程序。当您使用符合 TWAIN 标准或 WIA 标准的程序时，您可以访问扫描功能，并将图像直接扫描到程序中。

所有 Windows 和 Mac OS 操作系统均支持 TWAIN。

在 Windows 操作系统中，只有 Windows XP 和 Windows Vista 直接连接支持 WIA，而 Mac OS 则不支持 WIA。

- [从符合 TWAIN 标准的程序扫描](#)
- [从符合 WIA 标准的程序扫描](#)

从符合 TWAIN 标准的程序扫描

一般来说，如果软件程序包含诸如“获取”、“文件获取”、“扫描”、“导入新对象”、“插入源位置”或“扫描仪”等命令，则该程序符合 TWAIN 标准。如果您不确定程序是否符合标准，或者您不知道命令的名称，请参阅软件程序帮助或文档。

从符合 TWAIN 标准的程序中开始扫描。有关命令及使用步骤的信息，请参阅软件程序帮助或文档。

从符合 WIA 标准的程序扫描

一般来说，如果软件程序的“插入”或“文件”菜单中包含诸如“图片/来自扫描仪或相机”等命令，则该程序符合 WIA 标准。如果您不确定程序是否符合标准，或者您不知道命令的名称，请参阅软件程序帮助或文档。

从符合 WIA 标准的程序中开始扫描。有关命令及使用步骤的信息，请参阅软件程序帮助或文档。

编辑扫描的原件

可以使用 HP Photosmart 软件编辑扫描的图像。还可以使用光学字符识别 (OCR) 软件来编辑扫描的文档。

 **注意** 要编辑扫描的图像，您的计算机必须安装 OCR 软件。

- [编辑扫描照片或图形](#)
- [使用光学字符识别 \(OCR\) 软件编辑扫描的文档](#)

编辑扫描照片或图形

可以使用 HP Photosmart 软件编辑扫描的照片或图形。使用该软件可以调节亮度、对比度及色彩饱和度等。还可以使用 HP Photosmart 软件旋转图像。

有关详细信息，请参阅屏幕上的 HP Photosmart 软件帮助。

使用光学字符识别 (OCR) 软件编辑扫描的文档

可以使用 OCR 软件将扫描的文本导入所需字处理程序进行编辑。该功能允许您编辑信件、新闻剪报以及其它多种文档。

您可以指定要用来进行编辑的字处理程序。如果字处理图标不存在或者是不活动的，则要么是您的计算机上没有安装字处理软件，要么是扫描仪软件在安装时没有识别该程序。有关如何创建指向字处理程序的链接的信息，请参阅 HP 照片和图像处理软件屏幕帮助。

OCR 软件不支持扫描彩色文本。在将彩色文本发送到 OCR 之前始终将其转换成黑白文本。这样，最终文档中的所有文本均为黑白，而不管原件是何种颜色。

由于某些字处理程序及其与设备之间的交互操作非常复杂，因此有时最好将其扫描到写字板 (Windows 附件) 中，然后将文本剪切并粘贴到所需字处理程序中。

更改扫描设置

更改扫描设置

- **HP 设备管理器 (Mac OS):** 启动“HP 设备管理器”，单击“信息和设置”，然后从下拉列表中选择“扫描首选项”。
- **Windows:** 打开设备软件，依次选择“设置”、“扫描设置和首选项”，然后从可用选项中进行选择。

取消扫描作业

要取消扫描作业，请按设备控制面板上的**取消**。

6 传真

可以使用本设备发送和接收传真，包括彩色传真。可以预先安排稍后发送传真，还可以对快速拨号进行设置，使传真快捷地发送到常用的号码。使用设备控制面板，还可以设置许多传真选项，如发送传真的分辨率和明暗对比度。

如果设备与计算机直接相连，则可以使用 HP 照片和图像处理软件执行无法从设备控制面板实现的传真步骤。有关详细信息，请参阅[使用 HP 照片和图像处理软件](#)。

 **注意** 开始收发传真之前，确保设备的传真设置正确无误。作为初始设置的一部分，可能已通过使用控制面板或设备附带的软件完成了此项操作。您可以通过从控制面板运行传真设置测试来验证传真设置是否正确。要运行传真测试，请按**设置**，依次选择“工具”和“运行传真测试”，然后按**确定**。

本节包含以下主题：

- [发送传真](#)
- [接收传真](#)
- [更改传真设置](#)
- [通过 Internet 收发传真](#)
- [测试传真设置](#)
- [使用报告](#)
- [取消传真](#)

发送传真

可以采用各种方式发送传真。使用设备控制面板，可以发送黑白或彩色传真。还可以从连接的电话上手动发送传真。这使您可以在发送传真之前与接收方通话。

- [发送基本传真](#)
- [用电话手动发送传真](#)
- [使用监听拨号发送传真](#)
- [从内存发送传真](#)
- [预先安排传真](#)
- [向多个收件人发送传真](#)
- [发送彩色原件或照片传真](#)
- [更改传真分辨率和“较浅/较深”设置](#)
- [以纠错模式发送传真](#)

发送基本传真

您可以通过使用设备控制面板轻松发送单页或多页黑白传真。

 **注意** 如果需要打印传真已成功发送的确认信息，请在发送传真之前启用传真确认。

 **提示** 您还可以从电话手动发送传真，或使用监听拨号。这些功能使您可以控制拨号速度。在需要使用电话卡拨打电话，且必须在拨号的同时响应语音提示时，它们也非常有用。

 **注意** 只有 HP Officejet J4660 All-in-One 型号才具有 **快速拨号** 与 **“重拨”** 按钮。

使用设备控制面板发送基本传真

1. 放入原件。有关其它信息，请参阅[放入原件](#)。
2. 按向左箭头 ◀ 或向右箭头 ▶ 选择 **“黑白传真”** 或 **“彩色传真”**，然后按确定。
3. 使用键盘输入传真号码，或者按 **快速拨号** 或 **“重拨”** 重拨上次拨打的号码 (HP Officejet J4660)。

 **提示** 要在输入的传真号码中添加停顿符号，请按 **“重拨”**，或重复按 * 按钮，直到显示屏上出现破折号 (“-”) 为止。

 **注意** 在输入号码后，您可以从快速拨号列表选择一个传真号。也可以从快速拨号列表选择一个号码，然后在该号码后面输入电话号码。输入的传真号不能超过 50 个字符。

4. 按 **“开始”**。

如果设备检测到放入自动送纸器中的原件，它会将该文档发送到输入的号码。

 **提示** 如果收件人报告所发传真存在质量问题，则可以尝试更改传真的分辨率或对比度。

用电话手动发送传真

如果手动发送传真，则可以在发送传真之前拨打电话并与收件人通话。这对于需要事先告诉收件人您即将发送传真非常方便。在手动发送传真时，您可以听到拨号音、电话提示或由电话听筒发出的其他声音。这对于使用电话卡发送传真非常方便。

视接收方设置传真机的方法而定，可由接收方接听电话，也可由传真机来接收呼叫。如果有人接听电话，您可以在发送传真之前与接收方通话。如果是传真机来应答呼叫，在您听到从接收方传真机发出的传真提示音以后，请直接将传真发送给传真机。

从电话分机手动发送传真

1. 装入原件。有关其它信息，请参阅[放入原件](#)。
2. 按向左箭头 ◀ 或向右箭头 ▶ 以选择 **“黑白传真”** 或 **“彩色传真”**，然后按确定。

3. 使用与设备相连的电话上的键盘拨号。

 **注意** 手动发传真时，请勿使用设备控制面板上的键盘。必须使用电话上的键盘拨接收方的号码。

 **提示** 要在黑白传真或彩色传真之间进行切换，请按 **上一步** 按钮。

4. 如果接收方接听电话，您可以在发送传真之前与其进行通话。

 **注意** 如果是传真机应答呼叫，您会听到从接收方传真机发出的传真提示音。继续进行下一步发送传真的操作。

5. 准备发送传真时，按“开始”。

 **注意** 如果出现提示，请选择“**发送传真**”，然后将原件放入 ADF。

如果发送传真前正与接收者进行通话，则可以通知该接收者，在听到传真音之后应按下传真机上的**开始**。

电话线在传真过程中保持静音。此时，可以挂上电话。如果还想继续和收件人通话，在传真结束前请不要挂断电话。

使用随附的电话听筒从电话上手动发送传真 (HP Officejet J4660)

1. 装入原件。有关其它信息，请参阅[放入原件](#)。

2. 拿起与 HP All-in-One 连接的电话听筒，通过设备控制面板上的键盘输入号码。

 **提示** 要在黑白传真或彩色传真之间进行切换，请按 **上一步** 按钮。

3. 如果接收方接听电话，您可以在发送传真之前与其进行通话。

 **注意** 如果传真机接听呼叫，您将会听到接收端传真机发出的传真音。继续下一步开始发送传真。

4. 按向左箭头 ◀ 或向右箭头 ▶ 以选择“**黑白传真**”或“**彩色传真**”，然后按**确定**。

5. 准备发送传真时，按“**开始**”。

 **注意** 如果出现提示，请选择“**发送传真**”，然后再按**开始**。

如果在发送传真前与接收方正在通话，那么可以通知接收方在听到传真音后按传真机上的“**开始**”。

电话线在传真过程中将保持静音。此时可以挂上电话。如果还想继续和接收方通话，在传真结束前请不要挂断电话。

 **注意** 使用 All-in-One 的听筒手动发送传真时，“**扫描**”和“**复印**”功能不可用。

使用监听拨号发送传真

监听拨号允许从设备控制面板进行拨号，就像拨打普通电话一样。使用监听拨号发送传真时，可以听到拨号音、电话提示音或设备扬声器发出的其它声音。这可以使您根据拨号期间的提示作出响应，同时可以控制拨号的速度。

 **提示** 如果输入电话卡 PIN 的速度不够快，而设备开始发送传真音的速度可能又太快，从而导致电话卡服务无法识别 PIN。如果是这种情况，可以创建快速拨号条目来存储电话卡的 PIN。

 **注意** 确保音量已经打开，否则您将听不到拨号音。

从设备控制面板使用监听拨号发送传真

1. 装入原件。有关其它信息，请参阅[将原件放入自动送纸器（ADF）](#)。
2. 按向左箭头 ◀ 或向右箭头 ▶ 选择“黑白传真”或“彩色传真”，然后按开始。
如果设备检测到自动送纸器中放入的原件，您将会听到拨号音。
3. 听到拨号音后，使用设备控制面板上的键盘输入号码。
4. 根据出现的提示执行操作。

 **提示** 如果使用电话卡发送传真，并且将电话卡 PIN 存储为快速拨号，则在提示输入 PIN 时，按**快速拨号**可以选择存有您的 PIN 的快速拨号条目。

接收端传真机接听后，将发送传真。

从内存发送传真

您可以将黑白传真扫描至内存，然后从内存发送该传真。如果您尝试拨打的传真号码正忙或临时无法接通，此功能则非常有用。该设备会将原件扫描至内存，一旦它能够连接接收方的传真机，就会立即发送这些传真。设备将页面扫描到内存之后，您可以立即将原件从送纸器纸盒取出。

 **注意** 只能从内存中发送黑白传真。

从内存发送传真

1. 装入原件。有关其它信息，请参阅[放入原件](#)。
2. 按向左箭头 ◀ 或向右箭头 ▶ 以选择“黑白传真”或“彩色传真”，然后按确定。
3. 可以通过键盘输入传真号码，也可以按 **快速拨号** 选择快速拨号，或者按 **重拨/暂停重拨** 上次拨打的号码。
4. 按向右箭头 ▶，直到出现“传真方法”，然后按确定。
5. 按 向右箭头 ▶ 直到出现“扫描和传真”，然后按确定。
6. 按“开始”。

设备会将原件扫描进内存中，并在接收方传真机可用时发送传真。

预先安排传真

您可以预先安排要在 24 小时内发送的黑白传真。这可以让您稍后在晚上发送黑白传真，那时线路不再繁忙，或者电话费率较低。设备在指定的时间自动发送传真。

每次只能预先安排一份要发送的传真。即使有预先安排的传真，仍可以继续正常发送其他传真。

 **注意** 由于内存限制，您只能发送黑白传真。

从设备控制面板预先安排传真

1. 装入原件。有关其它信息，请参阅[放入原件](#)。
 2. 按向左箭头 ◀ 或向右箭头 ▶ 以选择“黑白传真”或“彩色传真”，然后按**确定**。
 3. 按向右箭头 ▶，直到出现“传真方法”，然后按**确定**。
 4. 按 向右箭头 ▶ 直到出现“稍后发送传真”，然后按**确定**。
 5. 使用数字键盘输入发送时间，然后按下**确定**。如果出现提示，请按 **1**（对应“上午”）或 **2**（对应“下午”）。
 6. 使用键盘输入传真号码，按**快速拨号**选择快速拨号，或按**重拨/暂停重拨**上次拨打的号码。
 7. 按“**开始**”。
- 设备扫描所有页面，同时预定时间出现在显示屏上。传真在预定时间进行发送。

取消预先安排的传真

1. 按向左箭头 ◀ 或向右箭头 ▶ 以选择“黑白传真”或“彩色传真”，然后按**确定**。
2. 按向右箭头 ▶，直到出现“传真方法”，然后按**确定**。
3. 按 向右箭头 ▶ 直到出现“稍后发送传真”，然后按**确定**。
如果已经预先安排了某个传真，显示屏上会出现**取消提示**。
4. 按 **1**选择“是”。

 **注意** 还可以在显示屏上出现预先安排的时间时，按下设备控制面板上的**取消**来取消预先安排的传真。

向多个收件人发送传真

本节包含以下主题：

- [从设备控制面板将传真发给多个接收方](#)

从设备控制面板将传真发给多个接收方

通过将单独的快速拨号条目分组到群组快速拨号条目中，可以将传真一次发送给多个收件人。

使用群组快速拨号向多个收件人发送传真

1. 装入原件。有关其它信息，请参阅[放入原件](#)。
2. 按向左箭头 ◀ 或向右箭头 ▶ 选择“黑白传真”，然后按确定。
3. 按向左箭头 ◀ 或向右箭头 ▶ 直到出现相应的群组快速拨号条目。

 **提示** 还可以使用设备控制面板上的键盘输入快速拨号代码来选择快速拨号条目，或者也可以重复按 **快速拨号** 按钮（仅限 HP Officejet J4660）。

4. 按“开始”。

如果设备检测到在自动送纸器中放入的原件，它会将该文档发送到群组快速拨号条目中的每个号码。

 **注意** 由于内存的限制，您只能使用群组快速拨号条目发送黑白传真。该设备会将传真扫描到内存中，然后拨打第一个号码。建立连接后，它会发送传真，然后拨打第二个号码。如果号码正忙或未接听，该设备则遵循“占线时重拨”和“未接听时重拨”的设置。如果无法建立连接，将拨出下一个号码并生成错误报告。

发送彩色原件或照片传真

您可以从该设备传真彩色原件或照片。如果该设备检测到收件人的传真机只支持黑白传真，将以黑白方式发送传真。

对于彩色传真，HP 建议只使用彩色原件。

从设备控制面板发送彩色原件或照片传真

1. 装入原件。有关其它信息，请参阅[放入原件](#)。
2. 按向左箭头 ◀ 或向右箭头 ▶ 选择“彩色传真”，然后按确定。
3. 使用键盘输入传真号码，按**快速拨号**选择快速拨号，或按**重拨/暂停重拨**上次拨打的号码。
4. 按“开始”。

如果设备检测到放入自动送纸器中的原件，它会将该文档发送到输入的号码。

 **注意** 如果收件人的传真机只支持黑白传真，HP All-in-One 将自动以黑白方式发送传真。传真发送后，设备将显示一条消息，说明传真是以黑白方式发送的。按**确定**清除该消息。

更改传真分辨率和“较浅/较深”设置

您可以更改正在收发传真的文档的“分辨率”和“较浅/较深”设置。

 **注意** 这些设置将不会影响复印的设置。复印质量和颜色深浅与传真的分辨率和颜色深浅是分开设定的。另外，从设备控制面板更改的设置不会影响从计算机发送的传真。

本节包含以下主题：

- [更改传真分辨率](#)
- [更改“较浅/较深”设置](#)
- [设置新的默认设置](#)

更改传真分辨率

“分辨率”设置会影响黑白文档的传真速度和质量。如果接收端传真机不支持所选的分辨率，则 HP All-in-One 将以该接收端传真机支持的最高分辨率发送传真。

 **注意** 您只能更改黑白传真的传真分辨率。该设备使用“清晰”分辨率发送所有彩色传真。

共有以下几种分辨率设置用于发送传真：“清晰”、“非常清晰”、“照相”和“标准”。

- “清晰”：能够提供高质量的文本，适合传真大多数文档。此项为默认设置。发送彩色传真时，该设备始终使用“清晰”设置。
- “非常清晰”：当您传真具有高清晰内容的文档时提供最佳质量的传真。如果您选择“非常清晰”，请注意传真过程需时较长，并且您仅可使用此分辨率发送黑白传真。如果您要发送彩色传真，它将使用“清晰”分辨率发送。
- “照相”：在以黑白方式传送照片时，能够提供最好的传真效果。如果选择“照相”，应该注意的是完成传真进程会需要更长的时间。当以黑白方式传真照片时，HP 建议选择“照相”。
- “标准”：传真的传输速度最快，但传真质量最差。

退出“传真”菜单后，除非已将更改设置为默认设置，否则该选项将返回到默认设置。

从设备控制面板更改分辨率

1. 装入原件。有关其它信息，请参阅[放入原件](#)。
2. 按向左箭头 ◀ 或向右箭头 ▶ 以选择“黑白传真”，然后按**确定**。
3. 使用键盘输入传真号码，按**快速拨号**选择快速拨号，或按**重拨/暂停重拨**上次拨打的号码。
4. 按 向右箭头 ▶ 直到出现“分辨率”，然后按**确定**。
5. 按 向右箭头 ▶ 选择分辨率设置，然后按**确定**。
6. 按“开始”。

如果设备检测到放入自动送纸器中的原件，它会将该文档发送到输入的号码。

更改“较浅/较深”设置

可以更改对比度，让传真件的颜色比原件更浅或更深。如果传真褪色、被洗过或是手写文档，该功能非常有用。可以通过调节对比度来使原件颜色变深。

 **注意** “较浅/较深”设置只适用于黑白传真，而不适用于彩色传真。

退出“传真”菜单后，除非已将更改设置为默认设置，否则该选项将返回到默认设置。

从设备控制面板更改“较浅/较深”设置

1. 装入原件。有关其它信息，请参阅[放入原件](#)。
2. 按向左箭头 ◀ 或向右箭头 ▶ 以选择“黑白传真”，然后按**确定**。
3. 使用键盘输入传真号码，按**快速拨号**选择快速拨号，或按**重拨/暂停重拨**上次拨打的号码。
4. 按 向右箭头 ▶ 直到出现“较浅/较深”，然后按**确定**。
5. 按向左箭头 ◀ 将传真的颜色变浅，或按向右箭头 ▶ 将其颜色变深，然后按**确定**。
按箭头按钮时，游标会左右移动。
6. 按“开始”。
如果设备检测到放入自动送纸器中的原件，它会将该文档发送到输入的号码。

设置新的默认设置

可以从设备控制面板中更改“分辨率”和“较浅/较深”设置的默认值。

从设备控制面板设置新的默认设置

1. 对“分辨率”和“较浅/较深”传真设置进行更改，然后按**确定**。
2. 按向右箭头 ▶，直到出现“**设置为默认值**”，然后按**确定**。
3. 按 向右箭头 ▶ 直到出现“是”，然后按**确定**。

以纠错模式发送传真

“纠错模式”(ECM)通过检测在发送过程中出现的错误并自动请求重新传送给出错部分，以避免由于电话线路不好而造成的数据丢失。如果电话线路好的话，电话费不会受到影响，甚至有可能减少。如果电话线路不好，ECM会增加发送时间及电话费，但是发送的数据更加可靠。默认设置是“打开”。只有当电话费大幅度增加，并且您愿意通过降低传真质量来减少电话费时，才关闭ECM。

在关闭ECM设置之前，请考虑以下事项。如果要关闭ECM

- 收发传真的质量和传送速度均会受到影响。
- “**传真速度**”将自动设置为“中速”。
- 您将不能收发彩色传真。

从控制面板更改 ECM 设置

1. 按**设置**。
2. 按向右箭头▶，直到出现“**传真设置**”，然后按**确定**。
3. 按向右箭头▶，直到出现“**纠错模式**”，然后按**确定**。
4. 按 向右箭头▶ 选择“**打开**”或“**关闭**”，然后按**确定**。

接收传真

可以自动或手动接收传真。如果关闭**自动接听**选项，则必须手动接收传真。如果打开**自动接听**选项（默认设置），则设备将自动应答拨入的呼叫，并在“**响铃以接听**”设置指定的响铃次数之后接收传真。（默认“**响铃以接听**”设置为五次响铃。）

如果收到一份 legal 大小的传真，但设备目前尚未设置使用 legal 大小的纸张，则设备将会缩小传真，使其适合放入的纸张。如果已经禁用“**自动缩小**”功能，则设备将分两页打印传真。

 **注意** 如果在复印文档时收到传真，则传真将存储在设备内存中，直至复印完成后才开始处理传真。这将减少内存中存储的传真页数。

- [手动接收传真](#)
- [设置备份传真](#)
- [重新打印内存中收到的传真](#)
- [轮询接收传真](#)
- [将传真转发到其它号码](#)
- [为收到的传真设置纸张尺寸](#)
- [自动缩小收到的传真](#)
- [阻止垃圾传真号码](#)
- [接收传真至计算机](#)

手动接收传真

当您在接听电话时，与您通话的人不必挂断电话即可向您发送传真。这称为手动收发传真。使用本节的说明来手动接收传真。

 **注意** 您可以拿起电话听筒进行通话或监听传真音。

可以从下述电话手动接收传真：

- 直接连接到设备（在 2-EXT 端口上）
- 虽然同属一条电话线，但未与设备直接相连

要手动接收传真

1. 确保已经打开设备，并在主纸盒中装入纸张。
2. 取出送纸器纸盒中的所有原件。

3. 将“响铃以接听”设置成较大数字，以便在设备应答之前应答拨入的呼叫。或者，关闭**自动接听**设置，使设备无法自动应答拨入的呼叫。
4. 如果目前正与发送者通话，可以通知该发送者按下其传真机上的**开始**。
5. 当您听到发送端传真机的传真音时，请执行下列操作：
 - a. 按向左箭头 ◀ 或向右箭头 ▶ 选择“黑白传真”或“彩色传真”。
 - b. 按“开始”。
 - c. 设备开始接收传真之后，可以挂断电话，也可以保持接通状态。传真发送期间电话线无声。

设置备份传真

根据首选项和安全性要求，可以对设备进行设置，使其存储设备接收的所有传真、只存储设备出现故障时接收的传真或不存储设备接收的传真。

可用的“备份传真”模式如下：

“打开”	<p>默认设置。如果“备份传真”为“打开”，设备会将收到的所有传真存储到内存中。这使您最多可以重新打印八份最近打印过的传真（如果它们还保留在内存中的话）。</p> <p>注意 如果设备内存不足，将在收到新的传真时自动覆盖已打印过的最早传真。如果由于未打印的传真过多而导致内存已满，则设备会停止应答拨入的传真呼叫。</p> <p>注意 如果接收过大的传真，例如非常细致的彩色照片，由于内存限制，可能无法存储在内存中。</p>
“仅出错时”	<p>只有出现阻止设备打印传真的故障时（例如，设备缺纸时），才会使设备将传真存储在内存中。只要存在可用内存，设备就会继续存储收到的传真。（如果内存已满，设备将会停止应答拨入的传真呼叫。）解决故障之后，设备将会自动打印内存中存储的传真，然后从内存中将其删除。</p>
“关闭”	<p>传真从不存储在内存中。例如，为安全起见，可能需要关闭“备份传真”。如果出现阻止设备打印的故障（例如，设备缺纸），则停止应答拨入的传真呼叫。</p>

 **注意** 如果启用了“备份传真”，并且您已将设备关闭，则保存在内存中的所有传真都将被删除，包括设备出错时您可能已接收但尚未打印的全部传真。此时，必须联系发送者，要求其重新发送未打印过的所有传真。要获得已经接收的传真的列表，请打印“传真日志”。关闭设备时，将不会删除“传真日志”。

从设备的控制面板设置备份传真

1. 按**设置**。
2. 按向右箭头 ▶，直到出现“工具”，然后按**确定**。
3. 按向右箭头 ▶，直到出现“备份传真”，然后按**确定**。
4. 按向右箭头 ▶以选择“打开”、“仅出错时”或“关闭”。
5. 按**确定**。



重新打印内存中收到的传真

如果将“备份传真”模式设置为“打开”，则收到的传真将存储在内存中，不管设备是否出现错误。

 **注意** 内存已满后，在收到新的传真时，将会覆盖已打印过的最早传真。如果存储的所有传真均未打印，则设备不会接收任何传真呼叫，直到打印或删除内存中的传真为止。另外，您可能出于安全目的或保密目的要删除内存中的传真。

如果传真还保存在内存中，则视内存中传真文件的大小而定，您可重新打印 8 个最近已打印过的传真。例如，如果丢失了上次打印的传真副本，则可能需要重新打印它们。

从设备控制面板重新打印内存中的传真

1. 请确保主纸盒中有纸。
2. 按**设置**。
3. 按向右箭头 ，直到出现“打印报告”，然后按**确定**。
4. 按向右箭头 ，直到出现“重新打印传真”，然后按**确定**。
传真的打印顺序与接收顺序正好相反，最后收到的传真最先打印，依此类推。
5. 按“开始”。
6. 如果希望停止重新打印内存中的传真，请按**取消**。

使用设备控制面板从内存中删除所有传真





- ▲ 按**电源**按钮关闭设备。
切断设备的电源之后，存储在内存中的所有传真将会从内存中删除。

轮询接收传真

轮询可使 HP All-in-One 请求另一传真机发送其队列中的传真。当您使用“轮询以接收”功能时，HP All-in-One 会呼叫指定的传真机，并请求从该传真机发送传真。指定的传真机必须设为轮询状态并有准备好发送的传真。

 **注意** HP All-in-One 不支持轮询密码。轮询密码是一种安全功能，需要接收端传真机向其轮询的设备提供密码来接收传真。确保您轮询的设备没有设置密码（或未更改缺省密码），否则 HP All-in-One 将无法接收传真。

从设备控制面板设置轮询来接收传真

1. 按向左箭头  或向右箭头 ，选择“黑白传真”或“彩色传真”，然后按**确定**。
2. 按向右箭头 ，直到出现“传真方法”，然后按**确定**。
3. 按向右箭头  直到出现“轮询以接收”，然后按**确定**。

4. 输入另一台传真机的传真号码。
5. 按“开始”。



 **注意** 如果您选择了“彩色传真”，但发件人发送的是黑白传真，则本设备将打印黑白传真。

将传真转发到其它号码

可以对设备进行设置，以便将传真转发到其它传真号码。收到的彩色传真以黑白形式转发。

HP 建议您验证转发至的号码是否为正常工作的传真线路。发送测试传真以确保传真机能够接收您转发的传真。

从设备控制面板转发传真

1. 按**设置**。
2. 按向右箭头 ，直到出现“**传真设置**”，然后按**确定**。
3. 按向右箭头 ，直到出现“**传真转发**”，然后按**确定**。
4. 按向右箭头 直到出现“**打开**”，然后按**确定**。

 **注意** 如果设备无法将传真转发到指定的传真机（例如，未开机时），则会打印传真。如果对设备进行设置，使其为收到的传真打印错误报告，则还会打印一份错误报告。

5. 在提示处，输入将接收转发传真的传真机的号码，然后按**确定**。
“**传真转发**”将显示在设备控制面板显示屏上。

如果在设置“**传真转发**”时断电，则会保存“**传真转发**”设置和电话号码。当设备恢复供电时，“**传真转发**”设置仍然为“**打开**”。



 **注意** 可按以下方法取消传真转发：当显示屏上出现“**传真转发**”消息时，按设备控制面板上的“**取消**”，或者通过“**传真转发/黑白**”菜单选择“**关闭**”。

为收到的传真设置纸张尺寸

可以为接收到的传真选择纸张尺寸。所选择的纸张尺寸应该与在主纸盒中放入的纸张尺寸相匹配。传真只能打印在 letter、A4 或 legal 纸上。

 **注意** 如果接收传真时主纸盒中放入的纸张尺寸不正确，将不会打印传真，同时显示屏上会出现一条错误消息。放入 letter、A4 或 legal 纸，然后按**确定**打印传真。

从设备控制面板为接收的传真设置纸张尺寸

1. 按**设置**。
2. 按向右箭头 ，直到出现“**传真设置**”，然后按**确定**。
3. 按向右箭头 ，直到出现“**纸张选项**”，然后按**确定**。

4. 按向右箭头 ►，直到出现“**传真纸张尺寸**”，然后按**确定**。
5. 按向右箭头 ►选择某个选项，然后按**确定**。

自动缩小收到的传真

如果 HP All-in-One 接收的传真远远大于默认的纸张尺寸，“**自动缩小**”设置可决定 HP All-in-One 如何处理传真。默认情况下此设置为打开状态，因此，如果可能的话，收到的传真图像将缩小并打印到一页纸上。如果关闭该功能，则在第一页上打不下的信息将打印在第二页纸上，当您接收一份 Legal 尺寸的传真，而主纸盒中放入的是 Letter 尺寸的纸张时，“**自动缩小**”功能非常有用。

从设备控制面板设置自动缩小功能

1. 按**设置**。
2. 按向右箭头 ►，直到出现“**传真设置**”，然后按**确定**。
3. 按向右箭头 ►，直到出现“**纸张选项**”，然后按**确定**。
4. 按向右箭头 ►，直到出现“**自动调整传真大小**”，然后按**确定**。
5. 按向右箭头 ►以选择“**关闭**”或“**打开**”。
6. 按**确定**。

阻止垃圾传真号码

如果通过电话供应商订阅来电显示服务，可以阻止特定的传真号码，使设备无法打印从这些号码收到的传真。接听拨入的传真呼叫时，设备会将此时的号码与垃圾传真号码列表进行比较，以确定该呼叫是否应属于拒收之列。如果该号码符合拒收传真号码列表中的一个号码，则不打印该传真。（您所能拒收的传真号码的最大数目依型号而定。）

 **注意** 并非所有国家/地区都支持此功能。如果您所在国家/地区不支持此功能，则“**拒收垃圾传真**”不会出现在“**传真设置**”菜单中。

注意 如果呼叫方 ID 列表中未添加任何电话号码，则假设用户尚未在电信公司中注册呼叫方 ID 服务。

- [向垃圾传真列表添加号码](#)
- [从垃圾传真列表删除号码](#)

向垃圾传真列表添加号码

您可以通过将特定的传真号码添加到垃圾传真列表中来阻止这些号码。

手动输入要阻止的号码

1. 按**设置**。
2. 按向右箭头 ►，直到出现“**传真设置**”，然后按**确定**。
3. 按向右箭头 ►，选择“**拒收垃圾传真**”，然后按**确定**。
4. 按向右箭头 ►选择“**添加**”，然后按**确定**。

5. 要从来电显示列表中选择 一个传真号码，请选择**选择号码**。
- 或 -
要手动输入希望阻止的号码，请选择**输入号码**。
6. 在输入要阻止的传真号码之后，请按 **确定**。
确保输入的传真号码是控制面板显示屏上显示的传真号码，而不是收到的传真的传真标题上显示的传真号码，原因在于这两个传真号码可能不同。
7. 当出现“**输入另一个？**”提示时，执行下列某项操作：
 - 如果需要将其它号码添加到垃圾传真号码列表，请按“**是**”，然后对要阻止的每个号码重复执行步骤 5。
 - 完成之后，按“**否**”。

从垃圾传真列表删除号码

如果您不想再阻止某个传真号码，则可以将其从垃圾传真列表中删除。

从垃圾传真号码列表中删除号码

1. 按**设置**。
2. 按“**传真设置**”，然后按**确定**。
3. 按“**拒收垃圾传真**”，然后按**确定**。
4. 按“**删除**”，然后按**确定**。
5. 按向右箭头按钮滚动浏览已阻止的号码。出现您希望删除的号码时，按**确定**选择它。
6. 当出现“**删除另一个？**”提示时，执行下列某项操作：
 - 如果希望将其它号码从垃圾传真号码列表中删除，请按“**是**”，然后为每个不再想阻止的号码重复步骤 5。
 - 完成之后，按“**否**”。

接收传真至计算机

使用传真到 PC 可自动接收传真，并将收到的传真直接保存到计算机。传真到 PC 功能可让您轻松将传真以数字格式进行保存，同时避免了处理大量纸质文件的繁琐。您收到的传真将保存为 TIFF（标签图像文件格式）文件。传真接受完毕后，您将收到一条通知，其中包含指向保存传真的文件夹的链接。

文件的命名方式为：XXXX_YYYYYYYY_ZZZZZZ.tif，其中 X 代表发件人信息，Y 代表日期，Z 代表接收传真的时间。

 **注意** 传真到 PC 功能仅可用于接收黑白传真。彩色传真不会被保存到计算机，而是直接打印出来。

注意 只有 Windows 系统支持传真到 PC 功能。

注意 如果断电，设备内存中存储的传真将会丢失。

本节包括以下主题：

- [激活传真到 PC](#)
- [修改传真到 PC 设置](#)

激活传真到 PC

使用传真到 PC 设置向导激活传真到 PC 功能。您可以从解决方案中心启动传真到 PC 设置向导。

 **注意** 如果打开了传真到 PC 功能，则必须将“备份传直接收”设置为“打开”。

传真到 PC 的要求：

- 已激活传真到 PC 功能的计算机中的管理员程序必须一直开着。只有一台计算机可以用作传真到 PC 管理员计算机。
- 如果目标文件夹所在的计算机或服务器与传真到 PC 管理员计算机不同，则必须一直开着。同时，目标计算机还必须处于开启状态，而且在计算机处于睡眠状态或休眠模式的情况下不会保存传真。
- Windows 任务栏中的 HP 数字成像监视器必须一直开着。
- 纸张必须放入进纸盒中。

从解决方案中心启动传真到 PC 设置向导。

1. 打开解决方案中心。有关详细信息，请参阅[使用 HP 解决方案中心 \(Windows\)](#)。
2. 选择“设置”，然后选择“传真到 PC 设置向导”。
3. 按照屏幕上的说明设置传真到 PC 功能。

修改传真到 PC 设置

您可以随时从解决方案中心的传真设置页面更新计算机中的传真到 PC 设置。您可以关闭传真到 PC 功能并禁止从设备控制面板打印传真。

从设备控制面板修改传真到 PC 设置

1. 按“设置”按钮，选择“传真设置”，然后选择“传真到 PC”。
2. 选择要更改的设置。您可以更改以下设置：
 - “查看 PC 主机名”：查看要设置为传真到 PC 管理员计算机的名称。
 - “关闭”：关闭传真到 PC 功能。

 **注意** 使用解决方案中心打开传真到 PC 功能。

- “禁用传真打印”：如果选择此选项，则会在收到传真时对其进行打印。如果您关闭了打印功能，仍会打印彩色传真。

 **注意** 由于彩色传真不会被保存到计算机，因此，仍会打印出来。但对于设备内存来说，有些多页彩色传真可能太大。

从解决方案中心修改传真到 PC 设置

1. 打开解决方案中心。有关详细信息，请参阅[使用 HP 解决方案中心 \(Windows\)](#)。
2. 选择“设置”，然后选择“传真设置”。
3. 选择“传真到 PC 设置”选项卡。
4. 根据需要更改设置。按“确定”。

 **注意** 所做的更改将覆盖原先的设置。

更改传真设置

完成设备附带的入门指南中的步骤之后，可以使用下列步骤更改初始设置或配置其它传真选项。



- [配置传真标题](#)
- [设置应答模式（自动应答）](#)
- [设置应答前的响铃次数](#)
- [将应答响铃模式更改为特殊响铃](#)
- [设置传真纠错模式](#)
- [设置拨号类型](#)
- [设置重拨选项](#)
- [设置传真速度](#)

配置传真标题

传真标题在您发送的每一份传真的顶部打印出您的名字和传真号码。HP 建议您使用随设备一起安装的软件设置传真标题。也可以从设备控制面板设置传真标题，如此处所述。

 **注意** 在某些国家 / 地区，传真标题信息是法律所要求的。

设置或更改传真标题





1. 按**设置**。
2. 按向右箭头 ，直到出现“**传真设置**”，然后按**确定**。
3. 按向右箭头 选择“**传真标题**”，然后按**确定**。
4. 使用数字键盘输入个人姓名或公司名称，然后按**确定**。
5. 使用数字键盘输入传真号码，然后按**确定**。

设置应答模式（自动应答）

应答模式可以确定设备是否应答拨入的呼叫。

- 如果要使设备**自动**应答传真，可以打开**自动接听**设置。这样，设备就会应答拨入的所有呼叫和传真。
- 如果想**手动**接收传真，请关闭**自动接听**设置。必须亲自应答拨入的传真呼叫，否则设备无法接收传真。

通过设备控制面板将应答模式设置为手动或自动

1. 按**设置**。
2. 按向右箭头 以选择“**传真设置**”，然后按**确定**。
3. 按向右箭头 选择“**应答选项**”，然后按**确定**。
4. 按向右箭头 选择“**自动应答**”，然后按**确定**。
5. 按向右箭头 选择“**打开**”或“**关闭**”作为要设置选项，然后按**确定**。
 自动接听为“**打开**”时，设备将会自动应答呼叫。**自动接听**为“**关闭**”时，将不应答呼叫。

设置应答前的响铃次数

如果打开**自动接听**设置，可以指定自动应答拨入的呼叫之前出现的响铃次数。

如果应答机与设备同属一条电话线，则“**响铃以接听**”设置非常重要，因为该应答机需要在设备之前接听电话。设备的应答响铃次数必须超过应答机的响铃次数。

例如，将应答机设置为较少的响铃次数，而将设备设置为最大的应答响铃次数。（最大响铃次数因国家 / 地区而异。）在此设置中，应答机负责应答呼

叫，设备负责监听线路。如果设备检测到传真音，将会开始接收传真。如果是语音电话，应答机会记录收到的信息。

通过设备控制面板设置应答前的响铃次数

1. 按**设置**。
2. 按向右箭头 **▶** 以选择“**传真设置**”，然后按**确定**。
3. 按向右箭头 **▶** 以选择“**应答选项**”，然后按**确定**。
4. 按向右箭头 **▶** 选择“**应答响铃**”，然后按**确定**。
5. 使用键盘输入合适的响铃次数，或按 向左箭头 **◀** 或 向右箭头 **▶** 更改响铃次数。
6. 按**确定**接受该设置。

将应答响铃模式更改为特殊响铃

许多电话公司都提供了特殊响铃功能，允许通过一条电话线使用多个电话号码。订购此服务之后，可以为每个号码分配不同的响铃模式。可以对设备进行设置，使其应答具有特定响铃模式的拨入呼叫。

如果将设备与具有特殊响铃的电话线相连，请让电话公司为语音电话分配一种响铃模式，而为传真呼叫分配另外一种响铃模式。HP 建议您为传真号码请求两声或三声铃声。设备检测到指定的响铃模式时，将应答呼叫并接收传真。

若没有特别铃声服务，请使用默认铃声模式，即“**所有铃声**”。

 **注意** 如果设备上的电话未挂好，HP 传真功能将无法接收传真。

通过设备控制面板将应答响铃模式更改为特殊响铃

1. 验证设备已设置为自动应答传真呼叫。
2. 按**设置**。
3. 按向右箭头 **▶** 选择“**基本设置**”，然后按**确定**。
4. 按向右箭头 **▶** 以选择“**响铃模式**”，然后按**确定**。

电话响铃是分配给传真电话线的响铃模式时，设备将应答呼叫并接收传真。

设置传真纠错模式

通常，在发送或接收传真时，设备会监视电话线上的信号。如果在传输期间检测到错误信号，且打开了纠错设置，设备可以请求重新发送部分传真。

只有在发送或接收传真时遇到问题，且需要接受传输中产生的错误时，才会关闭纠错功能。尝试向其它国家 / 地区发送传真或从其它国家 / 地区接收传真，或者使用的是卫星电话连接时，关闭该设置可能非常有用。

设置传真纠错模式

1. 按**设置**。
2. 按向右箭头 **▶**，直到出现“**传真设置**”，然后按**确定**。

3. 按 向右箭头 ► 选择“**纠错**”，然后按**确定**。
4. 按 向右箭头 ► 选择“**开**”或“**关**”，然后按**确定**。

设置拨号类型

使用此步骤设置音频拨号或脉冲拨号模式。出厂时默认为“**音频**”。除非知道电话线不会使用音频拨号，否则不要更改该设置。

 **注意** 脉冲拨号选项在所有的国家 / 地区不适用。

设置拨号类型

1. 按**设置**。
2. 按 向右箭头 ► 以选择“**基本设置**”，然后按**确定**。
3. 按 向右箭头 ► 选择“**音频或脉冲**”，然后按**确定**。
4. 按 向右箭头 ► 选择相应的选项，然后按**确定**。

设置重拨选项

如果设备因为接收传真机没有应答或占线而无法发送传真，则会尝试根据占线时重拨和无应答时重拨选项的设置进行重拨。使用下列步骤打开或关闭这些选项。

- **占线时重拨**：如果打开此选项，设备将会在收到占线信号时自动重拨。此选项在出厂时默认为“**启用**”。
- **无应答时重拨**：如果打开此选项，设备将会在接收传真机无应答时自动重拨。此选项在出厂时默认为“**禁用**”。

设置重拨选项

1. 按**设置**。
2. 按 向右箭头 ► 以选择“**传真设置**”，然后按**确定**。
3. 按 向右箭头 ► 选择“**重拨选项**”，然后按**确定**。
4. 按 向右箭头 ► 选择“**占线时重拨**”或“**无应答时重拨**”选项，然后按**确定**。

设置传真速度

可以设置设备与其它传真机之间发送和接收传真的通信速度。默认的传真速度是“**快速**”。

如果使用了下面某项服务，可能需要将传真速度设置得更慢一些：

- Internet 电话服务
- PBX 系统
- Internet 上的传真协议 (FoIP)
- 综合业务数字网 (ISDN) 服务

如果在发送和接收传真时出现问题，请试着将“**传真速度**”设置成“**中速**”或“**慢速**”。下表提供了可用的传真速度设置。

传真速度设置	传真速度
“快速”	v.34 (33600 波特)
“中速”	v.17 (14400 波特)
“慢速”	v.29 (9600 波特)

从设备控制面板设置传真速度

1. 按**设置**。
2. 按向右箭头 **▶** 以选择“**传真设置**”，然后按**确定**。
3. 按向右箭头 **▶** 选择“**传真速度**”，然后按**确定**。
4. 使用箭头键选择相应的选项，然后按**确定**。

通过 Internet 收发传真

通过 Internet，可以订购便于使用设备收发传真的低资费电话服务。此方法称作通过 Internet 协议发送传真 (FoIP)。在下列情况下，您可能要使用 FoIP 服务（电话公司提供的）：

- 拨传真号码时需要加拨特殊的访问号码，或者
- 使用 IP 转换盒来连接 Internet 和为传真线路提供模拟电话端口。

 **注意** 只有将电话线连接到设备上标有“1-LINE”的端口时，才能接收和发送传真。这意味着您的 Internet 连接必须通过转换盒（为传真连接提供普通的模拟电话插孔）或电信公司完成。

如果设备收发传真的速度很快（33600 bps），则一些 Internet 传真服务无法正常工作。如果使用 Internet 传真服务收发传真时遇到问题，请降低传真速度。您可以通过将“**传真速度**”设置从“**高速**”（默认设置）更改为“**中速**”实现此目的。有关更改此设置的信息，请参阅[设置传真速度](#)。

如果对 Internet 传真有任何疑问，请与 Internet 传真服务支持部门联系。

测试传真设置

通过测试传真设置，可以检查设备的状态，并确保传真设置正确无误。此测试在完成设备的传真设置之后执行。测试包括以下内容：

- 测试传真硬件
- 验证与设备相连的电话线类型正确无误
- 检查电话线是否插入正确的端口。
- 检查拨号音

- 检查电话线路的工作状态
- 测试电话线路连接的状态

设备会打印出一份包含测试结果的报告。如果测试失败，请通过查看报告了解如何解决该问题，然后返回该测试。

测试传真设置

1. 根据家庭或办公室设置的特定说明，对设备进行传真设置。
2. 确保安装了墨盒，并确保在开始测试之前，主纸盘中放入了标准尺寸的纸张。
3. 在设备控制面板中，按**设置**。
4. 按向右箭头▶选择“**工具**”，然后按**确定**。
5. 按向右箭头▶选择“**运行传真测试**”，然后按**确定**。
设备会在显示屏上显示测试的状态，并打印一份报告。
6. 查看报告。
 - 如果测试通过，但仍存在传真问题，请检查报告中所列的传真设置，验证设置是否正确。空白或错误的传真设置都可能导致传真问题。
 - 如果测试失败，请查看报告以获取更多有关如何解决所发现问题的信息。

使用报告

可以对设备进行设置，以自动打印收发的每份传真的错误报告和确认报告。您也可以在需要时手动打印系统报告；这些报告提供有关设备的有用的系统信息。

默认情况下，设备将设置为仅当收发传真有问题时才打印报告。在每次事务处理之后，都会在控制面板显示屏上简短地显示一条确认消息，指出传真是否已成功发送。

- [打印传真确认报告](#)
- [打印传真错误报告](#)
- [打印和查看传真记录](#)

打印传真确认报告

如果需要打印传真已成功发送的确认信息，请在发送任何传真前都按照下面的说明启用传真确认。选择“**传真发送**”或“**发送和接收**”。

默认的传真确认设置是“**关闭**”。这意味着不会为收发的每份传真都打印确认报告。每次事务处理后，显示屏上都会短暂地显示一条确认消息，表明传真是否已成功发送。

启用传真确认

1. 按**设置**。
2. 按向右箭头▶选择“**打印报告**”，然后按**确定**。

3. 按向右箭头 ► 选择“**传真确认**”，然后按**确定**。
4. 按 向右箭头 ► 选择下列一个选项，然后按**确定**。

“关闭”	在成功发送和接收传真时不打印传真确认报告。此项为默认设置。
“ 传真发送 ”	对发送的每一份传真均打印一份传真确认报告。
“ 传真接收 ”	对接收的每一份传真均打印一份传真确认报告。
“ 发送和接收 ”	对发送和接收的每一份传真均打印一份传真确认报告。

 **提示** 如果选择“**传真发送**”或“**发送和接收**”，并且扫描要从内存中发送的传真，则可以在“**传真已发送确认**”报告上包含传真第一页上的图像。依次按**设置**和“**传真确认**”，然后再次按“**传真发送**”。从“**传真发送报告上显示图像**”菜单选择“**打开**”。

打印传真错误报告

可以配置设备，以便在传真传输或接收过程中出现错误时能够自动打印报告。

将设备设置为自动打印传真错误报告

1. 按**设置**。
2. 按向右箭头 ► 选择“**打印报告**”，然后按**确定**。
3. 按 向右箭头 ► 选择“**传真错误**”，然后按**确定**。
4. 按 向右箭头 ► 选择下列一个选项，然后按**确定**。

“ 发送和接收 ”	只要出现传真错误就打印。此项为默认设置。
“关闭”	不打印任何传真错误报告。
“ 传真发送 ”	只要出现传输错误就打印。
“ 传真接收 ”	只要出现接收错误就打印。

打印和查看传真记录

这些记录将列出从设备控制面板发送的传真和接收的所有传真。



可打印设备所收发的传真的记录。记录中的每个条目都包含以下信息：

- 传输日期和时间
- 类型（接收的还是发送的）
- 传真号码
- 持续时间
- 页数
- 传输结果（状态）

通过 HP 照片和图像处理软件查看传真记录

1. 在计算机上打开 HP 照片和图像处理软件。有关详细信息，请参阅[使用 HP 照片和图像处理软件](#)。
2. 有关详细说明，请参阅 HP 照片和图像处理软件的屏幕帮助。
此记录列出了通过设备控制面板、HP 照片和图像处理软件发送的传真和接收的所有传真。

从设备控制面板打印传真记录

1. 按**设置**。
2. 按向右箭头  选择“**打印报告**”，然后按**确定**。
3. 按向右箭头  选择“**传真日志**”，然后按**确定**。
4. 再次按**确定**打印记录。

取消传真

可以随时取消正在发送或接收的传真。

取消传真

- ▲ 按设备控制面板上的**取消**，可以停止正在接收或发送的传真。如果设备没有停止收发传真，请再次按**取消**。
设备将打印已开始打印的任何页，然后取消传真的其余页。这可能要用一些时间。

取消拨号

- ▲ 按**取消**取消当前正在拨打的号码。

7 配置和管理

本节面向负责管理该设备的管理员或个人。本节包含有关下列主题的信息。

- [管理设备](#)
- [使用设备管理工具](#)
- [了解自检报告](#)
- [设置该设备的传真功能](#)
- [配置设备 \(Windows\)](#)
- [配置设备 \(Mac OS\)](#)
- [设置设备的无线通信功能（仅限 HP Officejet J4680）](#)
- [卸载并重新安装软件](#)

管理设备

下面的常用工具可用于管理设备。有关访问和使用这些工具的信息，请参阅[使用设备管理工具](#)。

 **注意** 具体步骤可能包含其它方法。

Windows

- 设备控制面板
- 打印机驱动程序
- 工具箱

Mac OS

- 设备控制面板
- HP 打印机实用程序
- [监控设备](#)
- [管理设备](#)

监控设备

本节提供有关监控设备的说明。

使用该工具...	取得以下信息...
设备控制面板	获取有关正在处理的作业的状态、设备工作状态以及墨盒状态的信息。
工具箱 (Windows)	墨盒信息： 单击“估计墨水量”选项卡查看墨水量信息，然后滚动以显示“墨盒详细信息”按钮。单击“墨盒详细信息”按钮可查看有关更换墨盒的信息。*

(续)

使用该工具...	取得以下信息...
HP 打印机实用程序 (Mac OS)	墨盒信息: 打开“信息和支持”面板, 然后单击“耗材状态”。*

* 墨水量警告和指示灯所指示的估计用量仅供参考。当出现墨水量不足警告时, 请确保您有可更换的墨盒以免影响打印。如果打印质量可以接受, 您无需更换墨盒。

管理设备

本部分提供有关管理设备及修改设置的信息。

使用该工具...	执行下列操作...
设备控制面板	<ul style="list-style-type: none"> 语言和国家/地区: 按设置, 选择“基本设置”, 然后选择“设置语言”。 设置日期和时间: 依次按设置、“基本设置”, 然后按“日期和时间”。
工具箱 (Windows)	执行设备维护任务: 单击“设备服务”选项卡。
HP 打印机实用程序 (Mac OS)	<ul style="list-style-type: none"> 更改纸盘设置: 在“打印机设置”面板中单击“纸张处理”。 执行设备维护任务: 打开“信息和支持”面板, 然后单击与要执行的任务相对应的选项。

使用设备管理工具

- [工具箱 \(Windows\)](#)
- [嵌入式 Web 服务器 \(仅限 HP Officejet J4680\)](#)
- [HP 打印机实用程序 \(Mac OS\)](#)

工具箱 (Windows)

“工具箱”提供有关设备的维护信息。

 **注意** 如果计算机满足系统要求, 则可以通过选择完全安装选项从 Starter CD 安装“工具箱”。

- [打开工具箱](#)
- [“工具箱”标签](#)

打开工具箱

- 在 HP 解决方案中心中, 单击“设置”菜单, 指向“打印设置”, 然后单击“打印机工具箱”。
- 右键单击任务栏中的“HP 数字成像监视器”, 指向“打印机型号名”, 然后单击“显示打印机工具箱”。

“工具箱” 标签

“工具箱” 包含以下标签。

选项卡	内容
估计墨水量	<ul style="list-style-type: none">• 墨水量信息：显示每个墨盒的估计墨水量。 注意 墨水量警告和指示灯所指示的估计用量仅供参考。当出现墨水量不足警告时，请确保您有可更换的墨盒以免影响打印。如果打印质量可以接受，您无需更换墨盒。• 在线购买：提供对网站的访问，在该网站上可以在线订购设备的打印耗材。• 电话订购：显示电话号码，您可以通过拨打这些电话来订购设备耗材。只提供了部分国家/地区的电话号码。• 墨盒详细信息：显示已安装墨盒的订购号和有效期。
信息	打印机信息： 显示设备硬件。“信息” 标签上包括下列选项： 硬件信息
设备服务	<ul style="list-style-type: none">• 打印诊断页：允许您打印提供设备信息的报告，这些信息包括连接类型、错误和固件信息。• 打印测试页：允许打印设备的自检报告。此页包含设备及墨盒的相关信息。有关详细信息，请参阅了解自检报告。• 校准墨盒：指导您校准墨盒。有关详细信息，请参阅校准墨盒。• 清洁墨盒：指导您清洁墨盒。有关详细信息，请参阅清洁墨盒。• 页面的背面涂污清洁：如果页面上出现油墨污迹，请清洁设备的肋片。• 进纸清洁：清洁设备的纸张滚轴。

嵌入式 Web 服务器（仅限 HP Officejet J4680）

当将设备连接到网络时，可使用嵌入式 Web 服务器在计算机上查看状态信息，更改设置和管理设备。

 **注意** 有关内置 Web 服务器的系统要求清单，请参阅[嵌入式 Web 服务器规格](#)。

某些设置可能受限制，需要密码。

您可以打开和使用嵌入式 Web 服务器而不必连接到 Internet；但是，某些功能将不可用。

本节包含以下主题：

- [打开内置 Web 服务器](#)
- [嵌入式 Web 服务器页面](#)

打开内置 Web 服务器

可通过下列方法打开嵌入式 Web 服务器：

 **注意** 要从打印机驱动程序（Windows）或 HP 打印机实用程序（Mac OS）打开嵌入式 Web 服务器，则设备必须在网络上并且必须具有 IP 地址。

- **Web 浏览器：** 在计算机支持的 Web 浏览器中，键入分配给设备的 IP 地址。

例如，如果 IP 地址是 123.123.123.123，则在 Web 浏览器中键入以下地址：<http://123.123.123.123>

设备的 IP 地址列在无线测试页上（仅限 HP Officejet J4680）。有关详细信息，请参阅 [打印无线测试页](#)。

打开内置 Web 服务器之后，可将其加入书签，以便将来能够快速返回。

- **HP 打印机实用程序（Mac OS）：** 在“打印机设置”面板上，单击“其它设置”，然后单击“打开嵌入式 Web 服务器”按钮。

嵌入式 Web 服务器页面

嵌入式 Web 服务器包含可用于查看产品信息和更改设备设置的页面。这些页面还包含其它电子化服务的链接。

页面/按钮	目录
“信息”页面	显示设备的状态信息、墨水耗材和用量以及设备事件（如错误）日志。
“设置”页面	显示已为设备配置的设置，并提供更改这些设置的功能。
“联网”页面	显示网络状态及已经为设备配置的网络设置。仅当设备连接到网络时才显示这些页面。
“Bluetooth”页面	显示已为设备配置的 Bluetooth 设置，并提供更改这些设置的功能。
“支持”和“订购耗材”按钮	“支持”可提供许多支持服务。 单击“订购耗材”可连接到在线订购耗材页面。

HP 打印机实用程序 (Mac OS)

HP 打印机实用程序包含的工具可用于配置打印设置、校准设备、在线订购耗材，以及查找网站支持信息。

- [打开 HP 打印机实用程序](#)
- [HP 打印机实用程序面板](#)

打开 HP 打印机实用程序

从桌面打开 HP 打印机实用程序

1. 在“Finder”中，从“转到”菜单下选择“计算机”。
2. 依次选择计算机的硬盘、“库”和“打印机”。
3. 选择“HP”，选择“实用程序”，然后选择“HP 打印机选择器”。
4. 选择设备，然后单击“启动实用程序”。

从 HP 设备管理器打开 HP 打印机实用程序

1. 单击 Dock 中的“HP 设备管理器”图标。
2. 在“设备”下拉菜单中选择设备。
3. 在“信息和设置”菜单中，单击“维护打印机”。
4. 选择设备，然后单击“启动实用程序”。

HP 打印机实用程序面板

信息和支持面板

- **耗材状态：**显示有关当前安装的墨盒的信息。
- **耗材信息：**显示墨盒替换选项。
- **设备信息：**显示有关型号和序列号的信息。此页包含设备及耗材的相关信息。
- **清洁：**指导您清洁墨盒。
- **校准：**指导您校准墨盒。
- **HP 支持：**访问 HP 网站，在该网站上，可以找到设备支持信息、注册设备以及查找有关返回和回收用过的打印耗材的信息。

了解自检报告

使用自检报告可以：

- 查看当前的设备信息和墨盒状态
- 帮助解决问题

自检报告还包含一个记录最近事件的日志。

如果您需要致电 HP，提前打印好自检测试报告通常会很有帮助。



- 1. 打印机信息：**显示设备信息（如产品名称、型号、序列号和固件版本号）以及从纸盘打印的页数。
- 2. 喷嘴测试图案：**缺行表明墨盒存在问题。尝试清洁或更换墨盒。
- 3. 彩色条和彩色框：**如果彩色条或彩色框显示不均匀、色彩暗淡或模糊，则表示墨水量不足。检查墨水量。
- 4. 事件日志：**显示最近发生的事件的日志。

打印自检报告

- **设备控制面板：**按**设置**，依次选择“**打印报告**”、“**自检**”，然后按**确定**。
- **HP 打印机实用程序 (Mac OS)：**从“**信息和支持**”面板中单击“**设备信息**”，然后单击“**打印配置页**”。

设置该设备的传真功能

在完成《使用入门指南》中的所有步骤后，请使用本节中的说明完成传真设置。请保存好《使用入门指南》，以便日后使用。

在本节中，您将了解到如何设置设备，以使传真功能可以与共用一条电话线的所有设备和服务成功地协同工作。

 **提示** 也可以使用传真设置向导 (Windows) 或 HP 传真设置实用程序 (Mac OS) 帮助快速设置某些重要的传真设置，如应答模式和传真标题信息。可以通过与设备一同安装的软件来访问传真设置向导 (Windows) 或 HP 传真设置实用程序 (Mac OS)。运行传真设置向导 (Windows) 或 HP 传真设置实用程序 (Mac OS) 之后，请按照本节中提供的步骤完成传真设置。

- [设置传真功能（并行电话系统）](#)
- [串行传真设置](#)

设置传真功能（并行电话系统）

在开始设置设备的传真功能之前，请确定您所在的国家 / 地区使用哪种电话系统。根据您的使用的是串行电话系统还是并行电话系统，传真的设置说明会有所不同。

- 如果下面的表中没有列出您所在的国家 / 地区，您可能具有串行电话系统。在串行电话系统中，共享电话设备（调制解调器、电话和应答机）上的接头类型不允许物理连接到设备上的“2-EXT”端口。所有设备都必须连接到墙壁电话插孔。

 **注意** 在一些使用串行电话系统的国家 / 地区，设备随附的电话线可能额外连有墙壁插头。这样，您就可以将其它电信设备连接到设备所插入的墙壁插孔。

- 如果在下表中列出了您所在的国家 / 地区，则您可能使用的是并行电话系统。在并行电话系统中，可以通过使用设备背面的“2-EXT”端口将共享电话设备连接到电话线上。

 **注意** 如果具有并行电话系统，HP 建议您使用设备随附的 2 芯电话线将设备连接到墙壁电话插孔。

表 7-1 具有并行电话系统的国家 / 地区

阿根廷	澳大利亚	巴西
加拿大	智利	中国
哥伦比亚	希腊	印度
印度尼西亚	爱尔兰	日本
韩国	拉丁美洲	马来西亚
墨西哥	菲律宾	波兰
葡萄牙	俄罗斯	沙特阿拉伯
新加坡	西班牙	台湾
泰国	美国	委内瑞拉
越南		

如果您无法确定您的电话系统是哪一种类型（并行或串行），请向电信公司确认。

- [为您的家庭或办公室选择正确的传真设置](#)
- [选择传真设置方案](#)
- [方案 A: 单独的传真线（不接收语音电话）](#)
- [方案 B: 设置使用 DSL 的设备](#)
- [方案 C: 设置使用 PBX 电话系统或 ISDN 线的设备](#)
- [方案 D: 在电话线上有特别铃声服务时发传真](#)
- [方案 E: 语音电话和传真共用一条电话线](#)
- [方案 F: 与语音信箱共用语音 / 传真线](#)
- [方案 G: 与计算机调制解调器共用传真线（不接收语音电话）](#)
- [方案 H: 与计算机调制解调器共用语音 / 传真线](#)
- [方案 I: 与应答机共享语音 / 传真线](#)
- [方案 J: 与计算机调制解调器和应答机共用语音 / 传真线](#)
- [方案 K: 与计算机拨号调制解调器和语音信箱共用语音 / 传真线](#)

为您的家庭或办公室选择正确的传真设置

要成功进行传真，需要了解哪些类型的设备和服务（如果有的话）与设备共用同一条电话线。这一点很重要，因为您可能需要将现有的某些办公设备直接连接到设备，可能还需要更改某些传真设置才能成功进行传真。

要确定设置家庭或办公室中设备的最佳方式，请首先通读本节中的问题并记录您的答案。接着，参考下一节中的表并根据您的答案选择建议的设置方案。

一定要按照顺序阅读并回答下面的问题。

1. 您是否向电话公司申请了数字用户线（DSL）？（在您的国家 / 地区 DSL 可能称为 ADSL。）
如果您的回答是“是”，请直接进入[方案 B: 设置使用 DSL 的设备](#)。不需要继续回答问题。
如果回答“否”，请继续回答问题。
2. 是否有专用交换机 (PBX) 系统或综合业务数字网 (ISDN) 系统？
如果您的回答是“是”，请直接进入[方案 C: 设置使用 PBX 电话系统或 ISDN 线的设备](#)。不需要继续回答问题。
如果回答“否”，请继续回答问题。

3. 是否向电信公司申请了特别铃声服务？该服务可以为多个电话号码分配不同的铃声模式。

如果您的回答是“是”，请直接进入[方案 D：在电话线上有特别铃声服务时发传真](#)。不需要继续回答问题。

如果回答“否”，请继续回答问题。

您不能确定是否有特色铃声吗？许多电话公司都提供了特殊响铃功能，允许通过一条电话线使用多个电话号码。

购买此服务后，每个电话号码都会有一种不同的响铃模式。例如，可以为不同的号码设置单声、两声或三声铃声。您可以为一个电话号码分配不同的铃声，即为语音电话分配单声铃声，为传真电话分配两声铃声。这样便能通过电话铃声来区分语音电话和传真。

4. 您是否使用设备上传真电话的同一电话号码接收语音电话？

继续回答问题。

5. 计算机拨号调制解调器和设备是否共用同一条电话线？

您是否确定使用了计算机拨号调制解调器？如果对于下面的任何一个问题您的回答是“是”，则说明您使用了计算机拨号调制解调器：

- 您是否通过拨号连接直接向 / 从计算机软件应用程序发送 / 接收传真？
- 计算机是否通过拨号连接来收发电子邮件？
- 计算机是否通过拨号连接来访问 Internet？

继续回答问题。

6. 应答机用来应答语音电话的电话号码是否与设备上传真电话的电话号码相同？

继续回答问题。

7. 您是否使用将用于设备上传真电话的电话号码向电信公司购买了语音信箱服务？

回答完问题后，请查看下一节，选择传真设置方案。

选择传真设置方案

现在，您已回答了有关与设备共用同一条电话线的设备和服务的所有问题，接下来您就可以为家庭或办公室选择最佳的设置方案。

在下表的第一列中，选择适合于您家庭或办公设置的设备和服务组合。根据您的电话系统在第二列或第三列中查找合适的设置方案。随后的各节中包括了每种方案的详细步骤说明。

如果已经回答了上一节中的所有问题，并且没有所描述的任何设备或服务，请从下表中的第一列选择“无”。

 **注意** 如果您的家庭或办公设置在本节中没有说明，请按照常规模拟电话来设置设备。确保使用包装盒中提供的电话线，将电话线的一端连接到墙壁的电话插孔，将另一端连接到设备背面带有 1-LINE 标记的端口。如果使用其他电话线，则有可能在发送和接收传真时出现问题。

共享传真电话线的其他设备 / 服务	为并行电话系统推荐的传真设置	为串行电话系统推荐的传真设置
无 (对所有问题的答案都是“否”)	方案 A: 单独的传真线 (不接收语音电话)	请参阅 串行传真设置 中有关您所在国家 / 地区的信息
DSL 服务 (只对第 1 个问题回答“是”)	方案 B: 设置使用 DSL 的设备	请参阅 串行传真设置 中有关您所在国家 / 地区的信息
PBX 或 ISDN 系统 (只对第 2 个问题回答“是”)	方案 C: 设置使用 PBX 电话系统或 ISDN 线的设备	请参阅 串行传真设置 中有关您所在国家 / 地区的信息
特色铃声服务 (只对第 3 个问题回答“是”)	方案 D: 在电话线上有特别铃声服务时发传真	请参阅 串行传真设置 中有关您所在国家 / 地区的信息
语音电话 (只对第 4 个问题回答“是”)	方案 E: 语音电话和传真共用一条电话线	请参阅 串行传真设置 中有关您所在国家 / 地区的信息
语音电话和语音信箱服务 (只对第 4 和第 7 个问题回答“是”)	方案 F: 与语音信箱共用语音 / 传真线	请参阅 串行传真设置 中有关您所在国家 / 地区的信息
计算机拨号调制解调器 (只对第 5 个问题回答“是”)	方案 G: 与计算机调制解调器共用传真线 (不接收语音电话)	不适用。
语音电话和计算机拨号调制解调器 (只对第 4 和第 5 个问题回答“是”)	方案 H: 与计算机调制解调器共用语音 / 传真线	不适用。
语音电话和应答机 (只对第 4 和第 6 个问题回答“是”)	方案 I: 与应答机共享语音 / 传真线	不适用。
语音电话、计算机拨号调制解调器和应答机 (只对问题 4、5、6 回答“是”)	方案 J: 与计算机调制解调器和应答机共用语音 / 传真线	不适用。
语音电话、计算机拨号调制解调器和语音邮件服务 (只对问题 4、5、7 回答“是”)	方案 K: 与计算机拨号调制解调器和语音信箱共用语音 / 传真线	不适用。

方案 A：单独的传真线（不接收语音电话）

如果您使用单独的电话线，不通过该电话线接收语音电话，并且也不连接其它任何设备，请按照本节中的说明设置设备。

图 7-1 设备的后视图

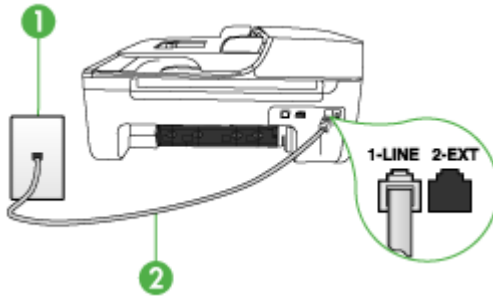

1	墙壁电话插孔
2	使用设备包装盒中提供的电话线连接到 1-LINE 端口

设置使用单独传真线的设备

1. 使用设备包装盒中提供的电话线，将电话线的一端连接到墙壁电话插孔，将另一端连接到设备背面带有 1-LINE 标记的端口上。

注意 如果不使用所提供的电话线来连接墙壁电话插孔和设备，您可能无法成功地收发传真。这种特殊的电话线与家中或办公室内的电话线不同。

2. 打开自动接听设置。
3. （可选）将“响铃以接听”设置更改为最低设置（两声响铃）。
4. 运行传真测试。

电话铃声响起时，设备会自动在一定的响铃次数后应答，响铃次数在“响铃以接听”设置中设置。随后，设备开始向发送端传真机发出传直接收音并接收传真。

方案 B：设置使用 DSL 的设备

如果向电话公司购买了 DSL 服务，并且未将任何装置连接到该设备，请使用本节中的说明在墙壁电话插孔与设备之间连接 DSL 过滤器。DSL 过滤器可去掉会对设备造成干扰的数字信号，以便设备能够与电话线正常通信。（在您的国家 / 地区 DSL 可能称为 ADSL。）

注意 如果使用 DSL 线但不连接 DSL 过滤器，将无法用设备收发传真。

图 7-2 设备的后视图

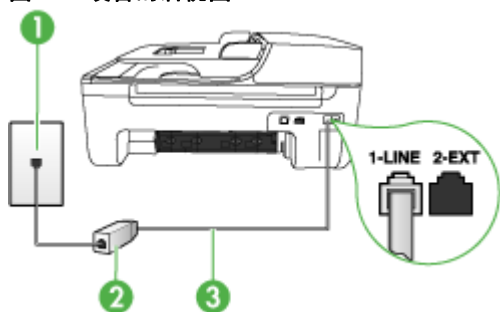

1	墙壁电话插孔
2	由 DSL 供应商提供的 DSL（或 ADSL）过滤器和电话线
3	使用设备包装盒中提供的电话线连接到 1-LINE 端口

设置使用 DSL 的设备

1. 从 DSL 供应商那里购买 DSL 过滤器。
2. 使用设备包装盒中提供的电话线，将电话线的一端连接到 DSL 过滤器上的空闲端口，然后将另一端连接到设备背面标有 1-LINE 的端口上。

注意 如果不使用所提供的电话线来连接 DSL 过滤器和设备，您可能无法成功地收发传真。这种特殊的电话线与家中或办公室内的电话线不同。

由于只提供了一条电话线，对于这种设置，您可能需要获取额外的电话线。

3. 用另一条电话线连接 DSL 过滤器和墙壁电话插孔。
4. 运行传真测试。

方案 C：设置使用 PBX 电话系统或 ISDN 线的设备

如果使用了 PBX 电话系统或 ISDN 转换器 / 终端适配器，一定要执行以下操作：

- 如果使用的是 PBX 或 ISDN 转换器 / 终端适配器，请将设备连接到传真和电话的专用端口上。另外，如果可能的话，请根据您所在的国家 / 地区为终端适配器设置正确的开关类型。

 **注意** 一些 ISDN 系统允许用户为特定的电话设备配置端口。例如，可以为电话和 Group 3 传真分配一个端口，而为其他用途分配另一个端口。如果连接到 ISDN 转换器的传真 / 电话端口时出现问题，请尝试使用多用途端口，它可能标记为“multi-combi”或类似的文字。

- 如果您使用的是 PBX 电话系统，则将电话等待音设为“关闭”。

 **注意** 许多数字 PBX 系统中都包含电话等待音，其默认设置为“打开”。电话等待音会干扰传真传输，您将无法使用设备发送或接收传真。请参考 PBX 电话系统随附的文档，以获得关于如何关闭电话等待音的说明。

- 在 PBX 电话系统上，请在传真号码前加拨外线号码。
- 请务必使用所提供的电话线连接墙壁电话插孔和设备。否则可能无法成功收发传真。这种特殊的电话线与家中或办公室内的电话线不同。如果提供的电话线太短，可以从当地的电子商店购买耦合器延长它。

方案 D：在电话线上有特别铃声服务时发传真

如果您向电信公司购买了特别铃声服务，就可以让多个电话号码共用一条电话线，并且每个号码使用不同的铃声模式，请按照本节中的说明设置设备。

图 7-3 设备的后视图

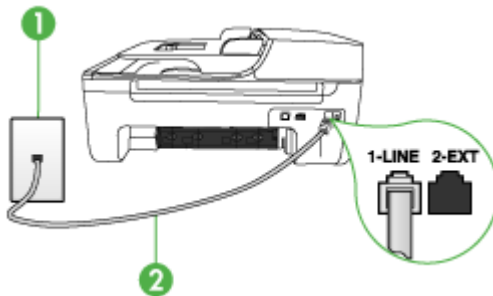

1	墙壁电话插孔
2	使用设备包装盒中提供的电话线连接到 1-LINE 端口

设置使用特别铃声服务的设备

1. 使用设备包装盒中提供的电话线，将电话线的一端连接到墙壁电话插孔，将另一端连接到设备背面带有 1-LINE 标记的端口上。

 **注意** 如果不使用所提供的电话线来连接墙壁电话插孔和设备，您可能无法成功地收发传真。这种特殊的电话线与家中或办公室内的电话线不同。

2. 打开**自动接听**设置。
3. 更改“**区别铃声**”设置，使其与电信公司为您的传真号码指定的模式相一致。

 **注意** 默认情况下，设备设置为应答所有响铃模式。如果未将“**区别铃声**”设置为与指定给传真号码的响铃模式相一致，设备可能会既应答语音电话，又应答传真电话，或者根本不应答。

4. (可选) 将“**响铃以接听**”设置更改为最低设置（两声响铃）。
5. 运行**传真测试**。

设备将在选定的响铃次数（“**响铃以接听**”设置）之后自动应答具有选定响铃模式（“**区别铃声**”设置）的拨入呼叫。随后，设备开始向发送端传真机发出传真接收音并接收传真。

方案 E：语音电话和传真共用一条电话线

如果用同一个电话号码接收语音电话和传真电话，而且此电话线不连接其它办公设备（或语音信箱），请按照本节中的说明设置设备。

图 7-4 设备的后视图

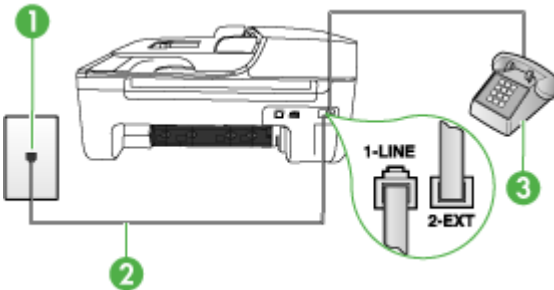

1	墙壁电话插孔
2	使用设备包装盒中提供的电话线连接到 1-LINE 端口
3	电话（可选）

设置使用共用的语音 / 传真线的设备

1. 使用设备包装盒中提供的电话线，将电话线的一端连接到墙壁电话插孔，将另一端连接到设备背面带有 1-LINE 标记的端口上。

 **注意** 如果不使用所提供的电话线来连接墙壁电话插孔和设备，您可能无法成功地收发传真。这种特殊的电话线与家中或办公室内的电话线不同。

2. 执行以下某个操作：

- 如果您有并行电话系统，则从设备背面带有 2-EXT 标记的端口取下白色插头，然后将电话连接到此端口。
- 如果使用串行电话系统，您可以在连有墙壁插头的设备电缆末端直接连接电话。

3. 现在需要确定设备应答呼叫的方式（自动或手动）：

- 如果将设备设置为**自动**应答呼叫，它将应答所有拨入呼叫并接收传真。在这种情况下，设备将无法区分传真呼叫和语音呼叫；如果怀疑是语音呼叫，则需要在设备应答该呼叫之前应答。要将设备设置为自动应答呼叫，请打开**自动接听**设置。
- 如果将设备设置为**手动**接收传真，那么，您必须亲自接听拨入的传真呼叫，否则设备将无法接收传真。要将设备设置为手动应答呼叫，请关闭**自动接听**设置。

4. 运行传真测试。

如果您在设备应答电话之前摘机，并听到发送端传真机的传真音，则需要手动应答传真电话。

方案 F：与语音信箱共用语音 / 传真线

如果用同一电话号码接收语音电话和传真电话，并且还向电信公司购买了语音信箱服务，请按照本节中的说明设置设备。

 **注意** 如果为传真使用的同一电话号码订购了语音信箱服务，则无法自动接收传真。必须手动接收传真；这意味着您必须亲自应答拨入的传真呼叫。如果想自动接收传真，请向电信公司购买特别铃声服务，或者专门为传真申请一条单独的电话线。

图 7-5 设备的后视图



1	墙壁电话插孔
2	使用设备包装盒中提供的电话线连接到 1-LINE 端口

设置使用语音信箱的设备

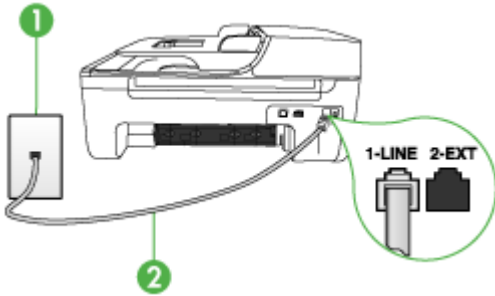
1. 使用设备包装盒中提供的电话线，将电话线的一端连接到墙壁电话插孔，将另一端连接到设备背面带有 1-LINE 标记的端口上。

注意 如果不使用所提供的电话线来连接墙壁电话插孔和设备，您可能无法成功地收发传真。这种特殊的电话线与家中或办公室内的电话线不同。

2. 关闭自动接听设置。
3. 运行传真测试。

您必须亲自应答拨入的传真呼叫，否则设备无法接收传真。语音信箱接通线路之前您必须启动手动传真。

方案 G：与计算机调制解调器共用传真线（不接收语音电话）

如果传真线不用来接收语音电话，但它连接了计算机调制解调器，请按照本节中的描述设置设备。

注意 如果有计算机拨号调制解调器，则计算机拨号调制解调器与设备共用电话线。您将无法同时使用调制解调器和设备。例如，在使用计算机拨号调制解调器发送电子邮件或访问 Internet 时，便无法使用设备收发传真。

- [设置使用计算机拨号调制解调器的设备](#)
- [设置使用计算机 DSL/ADSL 调制解调器的设备](#)

设置使用计算机拨号调制解调器的设备

如果将同一条电话线用于发送传真和计算机拨号调制解调器，请按照这些说明来设置设备。

图 7-6 设备的后视图

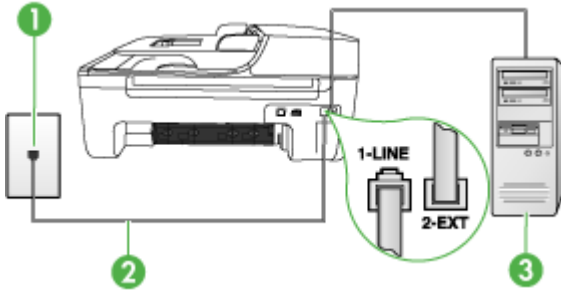

1	墙壁电话插孔
2	使用设备包装盒中提供的电话线连接到“1-LINE”端口
3	带调制解调器的计算机

设置使用计算机拨号调制解调器的设备

1. 从设备背面带有 2-EXT 标记的端口取下白色塞子。
2. 从计算机后面找到用于连接计算机（计算机拨号调制解调器）和墙壁电话插孔的电话线。将电话线与墙壁电话插孔断开连接，并插入到设备背面带有 2-EXT 标记的端口。
3. 使用设备包装盒中提供的电话线，将电话线的一端连接到墙壁电话插孔，将另一端连接到设备背面带有 1-LINE 标记的端口上。

 **注意** 如果不使用所提供的电话线来连接墙壁电话插孔和设备，您可能无法成功地收发传真。这种特殊的电话线与家中或办公室内的电话线不同。

4. 如果调制解调器软件设置为自动将传真接收到计算机，请关闭该设置。

 **注意** 如果不关闭调制解调器软件中的自动传真接收设置，则设备将无法接收传真。

5. 打开**自动接听**设置。
6. （可选）将“**响铃以接听**”设置更改为最低设置（两声响铃）。
7. 运行传真测试。

电话铃声响起时，设备会自动在一定的响铃次数后应答，响铃次数在“**响铃以接听**”设置中设置。随后，设备开始向发送端传真机发出传真接收音并接收传真。

设置使用计算机 DSL/ADSL 调制解调器的设备

如果有 DSL 线并使用该电话线来发送传真，请按照这些说明来设置传真。

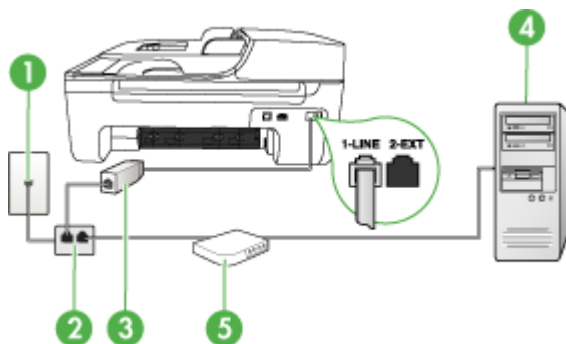

1	墙壁电话插孔
2	并行分离器
3	DSL/ADSL 过滤器 将设备所提供的电话插孔的一端连接到设备背面的 1-LINE 端口。将电话线的另一端连接到 DSL/ADSL 过滤器。
4	计算机
5	计算机 DSL/ADSL 调制解调器

注意 您需要购买并行分离器。并行分离器在正面有一个 RJ-11 端口，在背面有两个 RJ-11 端口。请不要使用双线电话分离器、串行分离器或正面有两个 RJ-11 端口而背面是一个插头的并行分离器。



设置使用计算机 DSL/ADSL 调制解调器的设备

1. 从 DSL 供应商那里购买 DSL 过滤器。
2. 使用设备包装盒中提供的电话线，将电话线的一端连接到 DSL 过滤器，然后将另一端连接到设备背面标有 1-LINE 的端口上。

注意 如果不使用所提供的电话线将 DSL 过滤器连接到设备背面，您可能无法成功地收发传真。这种特殊的电话线与家中或办公室内的电话线不同。

3. 将 DSL 过滤器连接到并行分离器。
4. 将 DSL 调制解调器连接到并行分离器。

5. 将并行分离器连接到墙壁插孔。
6. 运行传真测试。

电话铃声响起时，设备会自动在一定的响铃次数后应答，响铃次数在“响铃以接听”设置中设置。随后，设备开始向发送端传真机发出传真接收音并接收传真。

方案 H：与计算机调制解调器共用语音 / 传真线

如果用同一电话号码接收语音电话和传真电话，并且此电话线上还连接了计算机调制解调器，请按照本节中的描述设置设备。

 **注意** 由于计算机调制解调器与设备共用电话线，因此将无法同时使用二者。例如，在使用计算机调制解调器发送电子邮件或访问 Internet 时，便无法使用设备收发传真。

- [与计算机拨号调制解调器共用语音 / 传真](#)
- [与计算机 DSL/ADSL 调制解调器共用语音 / 传真](#)

与计算机拨号调制解调器共用语音 / 传真

如果将电话线同时用于传真和拨打电话，请按照这些说明来设置传真。

根据计算机上电话端口的数量，可以在计算机上通过两种不同的方式对设备进行设置。在开始之前，请检查计算机以查看有一个还是两个电话端口。

- 如果计算机只有一个电话端口，则需要购买并行分路器（也称作耦合器），如下所示。（并行分离器在正面有一个 RJ-11 端口，在背面有两个 RJ-11 端口。请不要使用双线电话分离器、串行分离器或正面有两个 RJ-11 端口、背面有一个插头的并行分离器。）

图 7-7 并行分离器示例



- 如果您的计算机有一个电话端口，请按如下所述设置设备。

图 7-8 设备的后视图

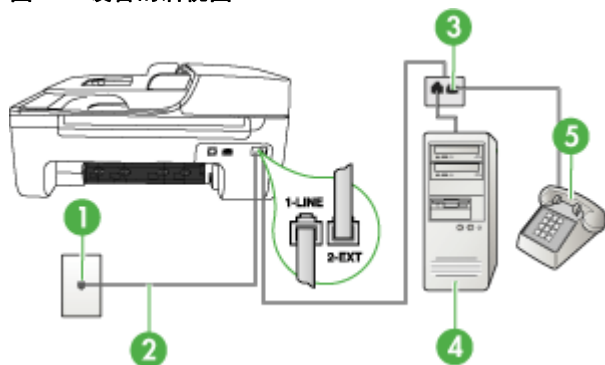

1	墙壁电话插孔
2	将设备所提供的电话线插入设备背面的 1-LINE 端口中
3	并行分离器
4	计算机
5	电话

设置与计算机（具有一个电话端口）共用电话线的设备

1. 从设备背面带有 2-EXT 标记的端口取下白色塞子。
2. 从计算机后面找到用于连接计算机（计算机拨号调制解调器）和墙壁电话插孔的电话线。将电话线与墙壁电话插孔断开连接，并插入到并行分离器中。
3. 将电话线从并行分离器连接到设备背面标有 2-EXT 的端口。
4. 将电话连接到并行分离器。
5. 使用设备包装盒中提供的电话线，将电话线的一端连接到墙壁电话插孔，将另一端连接到设备背面带有 1-LINE 标记的端口上。

 **注意** 如果不使用所提供的电话线来连接墙壁电话插孔和设备，您可能无法成功地收发传真。这种特殊的电话线与家中或办公室内的电话线不同。

6. 如果调制解调器软件设置为自动将传真接收到计算机，请关闭该设置。

 **注意** 如果不关闭调制解调器软件中的自动传真接收设置，则 HP 设备将无法接收传真。

7. 现在需要确定设备应答呼叫的方式（自动或手动）：

- 如果将设备设置为**自动**应答呼叫，它将应答所有拨入呼叫并接收传真。在这种情况下，设备将无法区分传真呼叫和语音呼叫；如果怀疑是语音呼叫，则需要在设备应答该呼叫之前应答。要将设备设置为自动应答呼叫，请打开**自动接听**设置。
- 如果将设备设置为**手动**接收传真，那么，您必须亲自接听拨入的传真呼叫，否则设备将无法接收传真。要将设备设置为手动应答呼叫，请关闭**自动接听**设置。

8. 运行传真测试。

 **注意** 如果计算机的背面有两个电话端口，则不需要使用并行分离器。您可以将电话插入计算机拨号调制解调器上的 OUT 端口中。

如果您在设备应答电话之前摘机，并听到发送端传真机的传真音，则需要手动应答传真电话。

如果将电话线用于语音、传真和计算机拨号调制解调器，请按照这些说明来设置传真。

与计算机 DSL/ADSL 调制解调器共用语音 / 传真

如果计算机具有 DSL/ADSL 调制解调器，请按照这些说明操作

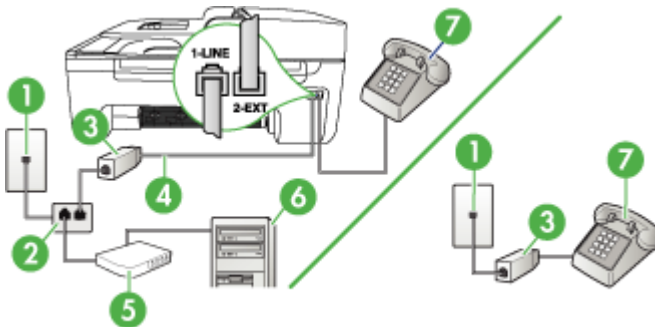

1	墙壁电话插孔
2	并行分离器
3	DSL/ADSL 过滤器
4	设备所提供的电话线
5	DSL/ADSL 调制解调器
6	计算机
7	电话

 **注意** 您需要购买并行分离器。并行分离器在正面有一个 RJ-11 端口，在背面有两个 RJ-11 端口。请不要使用双线电话分离器、串行分离器或正面有两个 RJ-11 端口而背面是一个插头的并行分离器。



设置使用计算机 DSL/ADSL 调制解调器的设备

1. 从 DSL 供应商那里购买 DSL 过滤器。

 **注意** 家中 / 办公室内其他位置处与 DSL 服务共用同一电话号码的电话需连接到其他 DSL 过滤器，否则在拨打语音电话时会听到噪声。

2. 使用设备包装盒中提供的电话线，将电话线的一端连接到 DSL 过滤器，然后将另一端连接到设备背面标有 1-LINE 的端口上。

 **注意** 如果不使用所提供的电话线来连接 DSL 过滤器和设备，您可能无法成功地收发传真。这条特殊的电话线不同于您家中或办公室内已有的电话线。

3. 如果您有并行电话系统，则从设备背面带有 2-EXT 标记的端口取下白色插头，然后将电话连接到此端口。
4. 将 DSL 过滤器连接到并行分离器。
5. 将 DSL 调制解调器连接到并行分离器。
6. 将并行分离器连接到墙壁插孔。
7. 运行传真测试。

电话铃声响起时，设备会自动在一定的响铃次数后应答，响铃次数在“响铃以接听”设置中设置。随后，设备开始向发送端传真机发出传真接收音并接收传真。

方案 1: 与应答机共享语音 / 传真线

如果用同一电话号码接收语音电话和传真电话，并且有一部应答机使用此电话号码应答语音电话，请按照本节中的描述设置设备。

图 7-9 设备的后视图

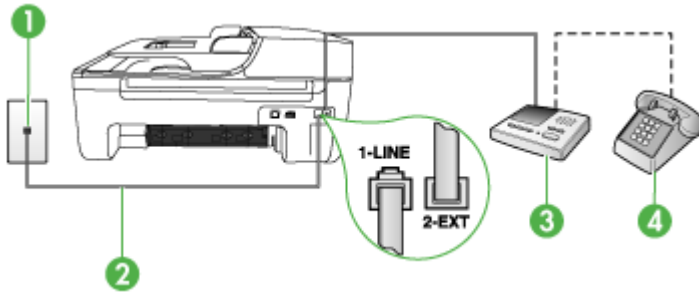

1	墙壁电话插孔
2	使用提供的电话线连接到设备背面的 1-LINE 端口
3	应答机
4	电话（可选）

设置与应答机共用语音 / 传真线的设备

1. 从设备背面带有 2-EXT 标记的端口取下白色塞子。
2. 将应答机的插头从墙壁电话插孔中拔出，将其连接到设备背面带有 2-EXT 标记的端口。
注意 如果不将应答机直接连接到设备，那么发送端传真机所发出的传真音可能会录制在应答机中，使您无法通过设备接收传真。
3. 使用设备包装盒中提供的电话线，将电话线的一端连接到墙壁电话插孔，将另一端连接到设备背面带有 1-LINE 标记的端口上。
注意 如果不使用所提供的电话线来连接墙壁电话插孔和设备，您可能无法成功地收发传真。这种特殊的电话线与家中或办公室内的电话线不同。
4. （可选）如果应答机没有内置电话，为了方便起见，可能需要在应答机后面的“OUT”端口上连接电话。
注意 如果应答机不允许您连接到外部电话，您可以购买并使用并行分离器（也称为耦合器）将应答机和电话均连接到设备。您可以为这些连接使用标准电话线。
5. 打开自动接听设置。
6. 将应答机设置为较少数量的响铃之后应答。

7. 将设备上的“响铃以接听”设置更改为设备所支持的最大响铃次数。（最大响铃次数因国家 / 地区而异）。
8. 运行传真测试。

电话铃响时，应答机将在所设置的响铃次数后应答，并播放已录制好的问候语。这时，设备将监听电话并侦听传真音。如果检测到传真音，设备将发送传真接收音并接收传真；如果没有传真音，设备将停止监听线路，同时应答机会记录语音留言信息。

方案 J：与计算机调制解调器和应答机共用语音 / 传真线

如果用同一电话号码接收语音电话和传真电话，并且此电话线上还连接了计算机调制解调器和应答机，请按照本节中的描述设置 HP 设备。

 **注意** 由于计算机拨号调制解调器与 HP 设备共享电话线，因此无法同时使用二者。例如，在使用计算机拨号调制解调器发送电子邮件或上网时，便无法使用 HP 设备收发传真。

- [与计算机拨号调制解调器和应答机共用语音 / 传真线](#)
- [与计算机 DSL/ADSL 调制解调器和应答机共用语音 / 传真线](#)

与计算机拨号调制解调器和应答机共用语音 / 传真线

根据计算机上电话端口的数量，有两种不同的方式可以在计算机上设置 HP 设备。在开始设置之前，请检查计算机上有一个还是两个电话端口。

- 如果计算机只有一个电话端口，则需要购买并行分离器，如下所示。（并行分离器在正面有一个 RJ-11 端口，在背面有两个 RJ-11 端口。请不要使用双线电话分离器、串行分离器或正面有两个 RJ-11 端口而背面是一个插头的并行分离器。）

图 7-10 并行分离器示例



- 如果您的计算机有一个电话端口，请按如下所述设置 HP 设备。

图 7-11 设备的后视图

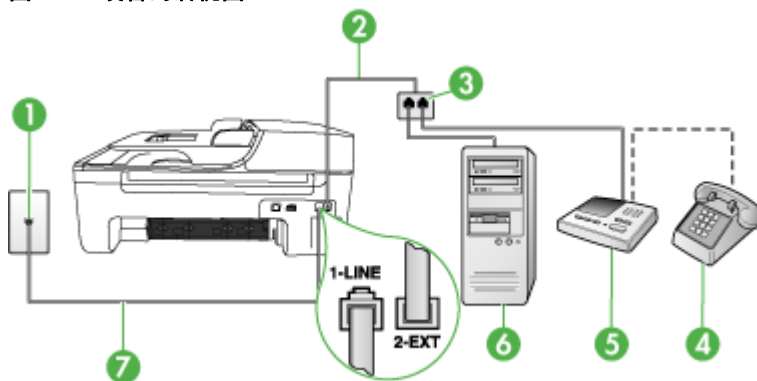

1	墙壁电话插孔
2	将电话线连接到并行分离器
3	并行分离器
4	电话（可选）
5	应答机
6	带调制解调器的计算机
7	使用设备包装盒中提供的电话线连接到“1-LINE”端口

设置与计算机（具有一个电话端口）共用电话线的设备

1. 从 HP 设备背面带有 2-EXT 标记的端口拔下白色插头。
2. 从计算机后面找到用于连接计算机（计算机拨号调制解调器）和墙壁电话插孔的电话线。将电话线与墙壁电话插孔断开连接，并插入到设备背面带有 2-EXT 标记的端口。
3. 将应答机的插头从墙壁电话插孔中拔出，将其连接到设备背面带有 2-EXT 标记的端口。

 **注意** 如果不将应答机直接连接到设备，那么发送端传真机所发出的传真音可能会录制在应答机中，使您可能无法通过设备接收传真。

4. 使用 HP 设备包装盒中提供的电话线，将电话线的一端连接到墙壁电话插孔，将另一端连接到 HP 设备背面带有 1-LINE 标记的端口上。

 **注意** 如果不使用所提供的电话线来连接墙壁电话插孔和设备，您可能无法成功地收发传真。这种特殊的电话线与家中或办公室内的电话线不同。

- （可选）如果应答机没有内置电话，为了方便起见，可能需要在应答机后面的“OUT”端口上连接电话。

注意 如果应答机不允许您连接到外部电话，您可以购买并使用并行分离器（也称为耦合器）将应答机和电话均连接到设备。您可以为这些连接使用标准电话线。

- 如果调制解调器软件设置为自动将传真接收到计算机，请关闭该设置。

注意 如果不关闭调制解调器软件中的自动传真接收设置，则设备将无法接收传真。

- 打开**自动接听**设置。
- 将应答机设置为较少数量的响铃之后应答。
- 将 HP 设备上的“**响铃以接听**”设置更改为 HP 设备所支持的最大响铃次数。（最大响铃次数因国家 / 地区而异。）
- 运行传真测试。

注意 如果您使用的是具有两个电话端口的计算机，则不需要并行分离器。您可以将应答机插入计算机背面的“OUT”端口中。

电话铃响时，应答机将在所设置的响铃次数后应答，并播放已录制好的问候语。这时，设备将监听电话并侦听传真音。如果检测到传真音，设备将发送传真接收音并接收传真；如果没有传真音，设备将停止监听线路，同时应答机会记录语音留言信息。

与计算机 DSL/ADSL 调制解调器和应答机共用语音 / 传真线

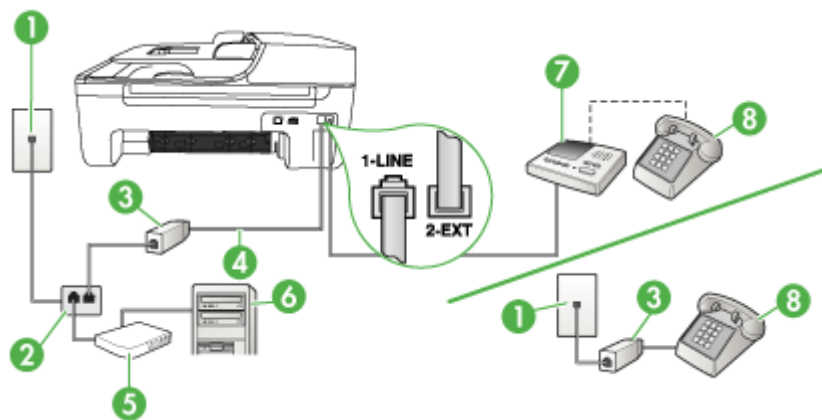

1	墙壁电话插孔
2	并行分离器
3	DSL/ADSL 过滤器

(续)

4	将设备提供的电话线连接到设备背面的 1-LINE 端口
5	DSL/ADSL 调制解调器
6	计算机
7	应答机
8	电话 (可选)

 **注意** 您需要购买并行分离器。并行分离器在正面有一个 RJ-11 端口，在背面有两个 RJ-11 端口。请不要使用双线电话分离器、串行分离器或正面有两个 RJ-11 端口而背面是一个插头的并行分离器。



设置使用计算机 DSL/ADSL 调制解调器的设备

1. 从 DSL/ADSL 供应商那里购买 DSL/ADSL 过滤器。

 **注意** 家中 / 办公室内的其他位置处与 DSL/ADSL 服务共用同一电话号码的电话需连接到其他 DSL/ADSL 过滤器，否则在拨打语音电话时会听到噪声。

2. 使用设备包装盒中提供的电话线，将电话线的一端连接到 DSL/ADSL 过滤器，然后将另一端连接到设备背面标有 1-LINE 的端口上。

 **注意** 如果不使用所提供的电话线来连接 DSL/ADSL 过滤器和设备，您可能无法成功地收发传真。这种特殊的电话线与家中或办公室内的电话线不同。

3. 将 DSL/ADSL 过滤器连接到分离器。
4. 将应答机的插头从墙壁电话插孔中拔出，将其连接到设备背面标有 2-EXT 的端口。

 **注意** 如果不将应答机直接连接到设备，那么发送端传真机所发出的传真音可能会录制在应答机中，使您无法通过设备接收传真。

5. 将 DSL 调制解调器连接到并行分离器。
6. 将并行分离器连接到墙壁插孔。
7. 将应答机设置为较少数量的响铃之后应答。
8. 将设备上的“响铃以接听”设置更改为设备所支持的最大响铃次数。

 **注意** 最大响铃次数因国家/地区而异。

9. 运行传真测试。

电话铃响时，在铃声响过设定的次数后，应答机将进行应答，然后播放所录制的问候音。在此期间，设备会监控电话并“侦听”传真音。如果检测到外来的传真音，设备将发送传直接收音并接收传真；如果没有传真音，设备将停止监控线路，同时应答机会记录语音消息。

如果将同一条电话线用于电话、传真，并且有计算机 DSL 调制解调器，请按照这些说明来设置传真。

方案 K：与计算机拨号调制解调器和语音信箱共用语音 / 传真线

如果用同一电话号码接收语音电话和传真电话，此电话线又连接了计算机拨号调制解调器，并且还向电信公司购买了语音信箱服务，请按照本节中的描述设置设备。

 **注意** 如果为传真使用的同一电话号码订购了语音信箱服务，则无法自动接收传真。必须手动接收传真；这意味着您必须亲自应答拨入的传真呼叫。如果想自动接收传真，请向电信公司购买特别铃声服务，或者专门为传真申请一条单独的电话线。

由于计算机拨号调制解调器与设备共用电话线，因此将无法同时使用二者。例如，在使用计算机拨号调制解调器发送电子邮件或访问 Internet 时，便无法使用设备收发传真。

根据计算机上电话端口的数量，可以在计算机上通过两种不同的方式对设备进行设置。在开始之前，请检查计算机以查看有一个还是两个电话端口。

- 如果计算机只有一个电话端口，则需要购买并行分路器（也称作耦合器），如下所示。（并行分离器在正面有一个 RJ-11 端口，在背面有两个 RJ-11 端口。请不要使用双线电话分离器、串行分离器或正面有两个 RJ-11 端口、背面有一个插头的并行分离器。）

图 7-12 并行分离器示例



- 如果您的计算机有两个电话端口，请按如下所述设置设备。

图 7-13 设备的后视图

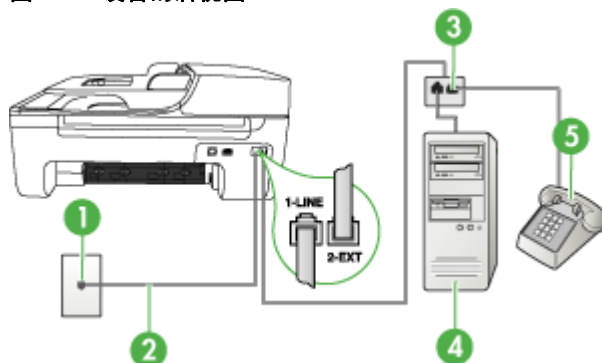

1	墙壁电话插孔
2	使用设备包装盒中提供的电话线连接到 1-LINE 端口
3	并行分离器
4	带调制解调器的计算机
5	电话

设置与计算机（具有两个电话端口）共享电话线的设备

1. 从设备背面带有 2-EXT 标记的端口取下白色塞子。
2. 从计算机后面找到用于连接计算机（计算机拨号调制解调器）和墙壁电话插孔的电话线。将电话线与墙壁电话插孔断开连接，并插入到设备背面带有 2-EXT 标记的端口。
3. 将电话连接到计算机拨号调制解调器背面的“OUT”端口。
4. 使用设备包装盒中提供的电话线，将电话线的一端连接到墙壁电话插孔，将另一端连接到设备背面带有 1-LINE 标记的端口上。

注意 如果不使用所提供的电话线来连接墙壁电话插孔和设备，您可能无法成功地收发传真。这种特殊的电话线与家中或办公室内的电话线不同。

5. 如果调制解调器软件设置为自动将传真接收到计算机，请关闭该设置。

注意 如果不关闭调制解调器软件中的自动传真接收设置，则设备将无法接收传真。

6. 关闭自动接听设置。
7. 运行传真测试。

您必须亲自应答拨入的传真呼叫，否则设备无法接收传真。

串行传真设置

有关设置该设备以使用串行电话系统收发传真的信息，请参阅相应国家 / 地区的“传真配置”网站。

澳大利亚	www.hp.com/at/faxconfig
德国	www.hp.com/de/faxconfig
瑞士（法语）	www.hp.com/ch/fr/faxconfig
瑞士（德语）	www.hp.com/ch/de/faxconfig
英国	www.hp.com/uk/faxconfig
芬兰	www.hp.fi/faxconfig
丹麦	www.hp.dk/faxconfig
瑞典	www.hp.se/faxconfig
挪威	www.hp.no/faxconfig
荷兰	www.hp.nl/faxconfig
比利时（荷兰语）	www.hp.be/nl/faxconfig
比利时（法语）	www.hp.be/fr/faxconfig
葡萄牙	www.hp.pt/faxconfig
西班牙	www.hp.es/faxconfig
法国	www.hp.com/fr/faxconfig
爱尔兰	www.hp.com/ie/faxconfig
意大利	www.hp.com/it/faxconfig

配置设备 (Windows)

 **注意** 计算机系统上必须安装有 Microsoft Internet Explorer 6.0 或更高版本才能运行安装程序。

而且，必须具有管理员权限才能在 Windows 2000、Windows XP 或 Windows Vista 中安装打印机驱动程序。

设置设备时，HP 建议在安装软件之后再连接设备，因为安装程序能够为您提供最便捷的设置体验。但是如果您已先连接了电缆，请参阅[在安装软件之前连接设备](#)。

用 USB 电缆将设备直接连接到计算机。

 **注意** 如果安装了设备软件并且将设备连接到运行 Windows 的计算机，则可以用 USB 电缆将其它设备连接到同一台计算机，而无需重新安装设备软件。

- [在连接设备之前安装软件（推荐）](#)
- [在安装软件之前连接设备](#)
- [在本地共享网络上共享设备](#)

在连接设备之前安装软件（推荐）

要安装软件

1. 关闭所有运行的应用程序。
2. 将 Starter CD 插入 CD 驱动器。CD 菜单会自动运行。如果 CD 菜单未自动启动，请双击 Starter CD 中的“Setup”图标。
3. 在 CD 菜单上单击相应的安装选项，然后按照屏幕上的说明进行操作。
4. 出现提示时，打开设备，用 USB 电缆将设备连接到计算机。“发现新硬件”向导会出现在计算机屏幕上，并在“打印机”文件夹中创建设备图标。

 **注意** 也可以在以后需要使用设备时再连接 USB 电缆。

也可以使用称为本地共享联网的简单联网方式来与其它计算机共享设备。有关详细信息，请参阅[在本地共享网络上共享设备](#)。

在安装软件之前连接设备

如果在安装设备软件之前将设备与计算机连接，则会在计算机屏幕上出现“发现新硬件”向导。

 **注意** 如果已经打开了设备电源，在安装程序运行时请勿关闭设备或从设备中拔出电缆。如果这样做，安装程序将不能完成。

连接设备

1. 在“发现新硬件”对话框中显示了查找打印机驱动程序的方法，请选择“高级”选项，然后单击“下一步”。

 **注意** 请勿让“发现新硬件”向导执行自动搜索打印机驱动程序。

2. 选择指定驱动程序位置的复选框并确保将其它复选框清除。
3. 将 Starter CD 插入 CD 驱动器。如果出现 CD 菜单，请将其关闭。
4. 浏览到 Starter CD 上的根目录（例如，D），然后单击“确定”。
5. 单击“下一步”，然后按照屏幕上的说明进行操作。
6. 单击“完成”关闭“发现新硬件”向导。向导自动开始安装程序（可能需要花些时间）。
7. 完成安装程序。

 **注意** 也可以使用称为本地共享联网的简单联网方式来与其它计算机共享设备。有关详细信息，请参阅[在本地共享网络上共享设备](#)。

在本地共享网络上共享设备

在本地共享网络中，设备直接连接到选定计算机（也就是服务器）的 USB 连接器上，其它计算机（客户机）可共享该设备。

 **注意** 如果共享直接连接的设备，请使用装有最新操作系统的计算机作为服务器。例如，如果有一台运行 Windows XP 的计算机以及另一台运行 Windows 较早版本的计算机，请将运行 Windows XP 的计算机用作服务器。

该配置仅限在小型工作组中或在使用率低时使用。当许多用户使用该设备进行打印时，该设备所连接到的计算机的速度将变慢。

只有打印功能可以共享，扫描和复印功能不能共享。

共享设备

1. 单击“开始”，指向“设置”，然后单击“打印机”或“打印机和传真机”。
-或者-
依次单击“开始”、“控制面板”，然后双击“打印机”。
2. 右键单击设备图标，单击“属性”，然后单击“共享”标签。
3. 单击该选项共享设备，然后为设备指定共享名。
4. 要与使用其它 Windows 版本的客户机共享设备，请单击“其它驱动程序”安装相应的驱动程序，为用户提供方便。CD 驱动器中必须有 Starter CD。

配置设备 (Mac OS)

可以用 USB 电缆，通过单独的 Macintosh 计算机使用设备，也可以与网络上的其他用户共享设备。

本节包括以下主题：

- [安装软件](#)
- [在本地共享网络上共享设备](#)

安装软件

1. 用 USB 电缆将设备连接到计算机。
2. 将 Starter CD 插入 CD 驱动器。双击桌面上的 CD 图标，然后双击“setup”图标。也可以在 Starter CD 中找到“安装程序”文件夹。
3. 单击“安装软件”，然后按照屏幕上的说明进行操作。
4. 必要时与其他 Macintosh 计算机用户共享设备。有关详细信息，请参阅[在本地共享网络上共享设备](#)。

在本地共享网络上共享设备

当直接连接设备时，可以使用称为本地共享联网的简单联网方式来与其它计算机共享设备。该配置仅限在小型工作组中或在使用率低时使用。当许多用户使用该设备进行打印时，该设备所连接到的计算机的速度将变慢。

对于在 Mac OS 环境中进行共享的基本要求如下：

- Macintosh 计算机必须用 TCP/IP 在网络上进行通信，并且必须具有 IP 地址。（不支持 AppleTalk。）
- 共享的设备必须连接到 Macintosh 主机的内置 USB 端口上。
- 使用共享设备的 Macintosh 主机和 Macintosh 客户机都必须启用打印机共享，并且必须装有用于所安装设备的驱动程序或 PPD。

有关共享 USB 设备的详细信息，请参阅 Apple 网站 (www.apple.com) 上的支持信息和计算机上的“Apple Macintosh 帮助”。

在运行 Mac OS 的计算机之间共享设备

1. 在已连接打印机的所有 Macintosh 计算机（主机）上打开打印机共享功能。根据所使用的 OS 版本，请执行下列操作之一：
 - **Mac OS 10.3:** 打开“系统预置”，单击“打印和传真”，然后选中“与其它计算机共享打印机”旁边的框。
 - **Mac OS 10.4:** 打开“系统预置”，依次单击“打印和传真”、“共享”标签，选中“与其它计算机共享打印机”旁边的框，然后选择要共享的打印机。
 - **Mac OS 10.5:** 打开“系统预置”，依次单击“打印和传真”、“共享”标签，选中“与其它计算机共享打印机”旁边的框，然后选择要共享的打印机。
2. 要从网络上的其它 Macintosh 计算机（客户机）打印，请执行下列操作：
 - a. 单击“文件”，然后在要打印的文档中选择“页面设置”。
 - b. 在“格式”旁边的下拉菜单中，选择“共享打印机”，然后选择该设备。
 - c. 选择“纸张尺寸”，然后单击“确定”。
 - d. 在该文档中，单击“文件”，然后选择“打印”。
 - e. 从“打印机”旁边的下拉菜单中，选择“共享打印机”，然后选择该设备。
 - f. 如有必要，请配置其它设置，然后单击“打印”。

设置设备的无线通信功能（仅限 HP Officejet J4680）

可以使用以下方式之一设置设备的无线通信功能：

设置方法	Infrastructure 无线通信	Ad hoc 无线通信*
USB 电缆	✓	✓

(续)

有关详细信息，请参阅 在无线网络上设置设备 (Mac OS) 或 使用安装程序设置无线通信 (Windows) 。		
设备控制面板	✓	✓

* 可以使用 Starter CD 上的无线连接实用程序来设置 ad hoc 网络。

 **注意** 如果遇到问题，请参阅[解决无线问题 \(仅限 HP Officejet J4680\)](#)。

要使用具有无线连接的设备，必须至少从 Starter CD 运行一次安装程序，并创建无线连接。

确保没有使用网络电缆将设备连接到网络。

发送设备必须具有内置 802.11 功能或安装了 802.11 无线卡。

该设备与使用它的计算机必须位于同一个子网上。

在安装设备软件之前，可能需要找出网络设置。可以从系统管理员处获取这些信息，也可以完成以下任务：

- 通过网络的无线接入点 (WAP) 的配置实用程序或通过计算机网卡的配置实用程序，获取网络的网络名称或服务集标识符 (SSID) 和通信模式 (基础设施或即时)。
- 找出网络所使用的加密类型，例如有线等效保密 (WEP)。
- 找出无线设备的安全密码或加密密钥。

本节包括以下主题：

- [了解 802.11 无线网络设置](#)
- [使用无线设置向导在设备控制面板上设置无线通信](#)
- [使用安装程序设置无线通信 \(Windows\)](#)
- [在无线网络上设置设备 \(Mac OS\)](#)
- [关闭无线通信功能](#)
- [打印无线测试页](#)
- [重置无线设置](#)
- [减少无线网络中干扰的原则](#)
- [确保无线网络安全的原则](#)

了解 802.11 无线网络设置

网络名称 (SSID)

默认情况下，设备寻找无线网络名称或名为“hpsetup”的 SSID。您的网络可能有另一个 SSID。

通信模式

有两种通信模式可供选择：

- **Ad hoc：** 在 ad hoc 网络中，将设备设置为 ad hoc 通信模式，并直接与其它无线设备通信而无需使用 WAP。
即时模式网络上的所有设备必须满足以下要求：
 - 与 802.11 兼容
 - 采用即时模式作为通信模式
 - 具有相同的网络名称（SSID）
 - 位于相同的子网和信道上
 - 具有相同的 802.11 安全设置
- **Infrastructure（推荐）：** 在 infrastructure 网络中，将设备设置为 infrastructure 通信模式，并与网络上的其它设备（无论是有线设备还是无线设备）通过 WAP 进行通信。WAP 通常在小型网络中充当路由器或网关。

安全设置

 **注意** 有关无线安全的详细信息，请访问 www.weca.net/openssl/whitepaper_wi-fi_security4-29-03.pdf。

- **网络验证：** 如果设备出厂时的默认设置为“Open”，这表明不要求对授权或加密进行安全设置。其他可能的值为“OpenThenShared”、“Shared”和“WPA-PSK”（Wi-Fi® 保护访问预共享密钥）。

WPA 提高了现有和将来 Wi-Fi 网络空中下载数据保护和访问控制的级别。但它还是继承了 WEP（802.11 标准的第一代原始安全机制）的各种缺点。

WPA2 是第二代 WPA 安全认证；向企业和个人 Wi-Fi 用户提供高度的安全保证，只有授权用户才能访问他们的无线网络。

- **数据加密：**
 - 有线等效保密（WEP）通过对经由无线电波，从一个无线设备发送至另一个无线设备的数据进行加密，以提供安全保护。启用 WEP 的网络上的设备可使用 WEP 密钥对数据进行编码。如果您的网络使用 WEP，则必须知道它使用的 WEP 密钥。
 - WPA 使用“暂时密钥集成协议”（TKIP）进行加密，采用新在一种标准的可扩展身份验证协议（EAP），通过 802.1X 进行验证。
 - WPA2 提供了一种新型的加密方案“高级加密标准”（AES）。AES 在逆向密码分组链接模式（CCM）中定义，支持“独立基础服务集”（IBSS）以保证运行于 ad hoc 模式下的客户工作站之间的安全。

使用无线设置向导在设备控制面板上设置无线通信

“无线设置向导”提供了一种便捷方式，可设置和管理设备的无线连接。

 **注意** 要使用此方法，必须设置和运行无线网络。

1. 设置设备硬件（请参阅《使用入门指南》或设备随附的安装海报）。
2. 按设备控制面板上的**设置**按钮。

3. 按箭头按钮移动到“**无线菜单**”，然后按 **OK**。
4. 按箭头按钮移动到“**设置向导**”，然后按 **OK**。
5. 按照所显示的说明完成设置。

使用安装程序设置无线通信 (Windows)

对于此方法，将需要设置和运行网络。

1. 设置设备硬件（请参阅《无线使用入门指南》）。
2. 取下设备网络端口的保护盖。
3. 关闭计算机系统中所有正在运行的应用程序。
4. 将 Starter CD 插入 CD 驱动器。CD 菜单会自动运行。如果 CD 菜单未自动运行，请双击 Starter CD 中的“setup”图标。
5. 在 CD 菜单上单击正确的安装选项，然后按照屏幕上的说明进行操作。
6. 在“连接类型”屏幕上，请选择“无线”，然后单击“下一步”。

 **注意** 如果未找到该设备，将可以选择临时使用网络电缆来与该设备通信并配置其无线设置。

如果您无法建立无线通信，可通过下列步骤将设备临时连接到计算机网络。

- a. 使用 USB 电缆将设备临时连接到网络。
 - b. 请按照屏幕上的说明操作，并在得到提示时断开电缆连接。
7. 在“选择网络名称 (SSID)”屏幕上，单击“选择检测到的无线网络名称 (SSID)”以选择无线网络，或者单击“指定无线网络”输入新网络名称。
 8. 如果您选择输入新网络名称，请在设备控制面板上输入它，然后按**完成**。

 **注意** 如果系统找不到您输入的 SSID，则会要求您提供安全信息。如果您的网络不使用加密机制，安装程序将试图先验证 SSID，再继续操作。

9. 如果该设备无法连接到此网络名，请在得到提示时使用键盘提供相应的 WEP 密钥或 WPA 密码，然后按“**完成**”。

 **注意** 请确保在完成后的拔下 USB 电缆。

在无线网络上设置设备 (Mac OS)

1. 设置设备硬件（请参阅《无线使用入门指南》）。
2. 确保计算机已安装 AirPort 卡。
3. 关闭计算机系统中所有正在运行的应用程序。
4. 打开“实用程序”文件夹中的“AirPort 设置辅助”。有关在无线网络中进行设置的详细信息，请参阅 AirPort 文档。
5. 对于专用网络，单击菜单栏中的“Airport”图标，然后在“计算机对计算机网络”下选择“hpsetup”。对于无线网络，单击“AirPort”图标，然后单击“其它”加入网络。

6. 将 Starter CD 插入 CD 驱动器。CD 菜单会自动运行。如果 CD 菜单未自动运行，请双击 Starter CD 中的“setup”图标。
7. 在 CD 菜单中，单击“安装软件”，然后按照屏幕上的说明进行操作。
8. 在“连接类型”屏幕上，选择无线网络选项，然后单击“完成”。
9. 按屏幕上的说明安装打印机驱动程序。

关闭无线通信功能

- **设备控制面板：**按**设置**，依次选择“无线”、“无线打开/关闭”和“打开”或“关闭”。
- 按设备正面的无线按钮。

打印无线测试页

打印无线测试页，可以了解有关设备的无线连接的信息。无线测试页可以提供有关设备状态、MAC 地址和 IP 地址的信息。如果设备已连接到网络，测试页将显示有关网络设置的详细信息。

- ▲ **设备控制面板：**按**设置**，依次选择“打印报告”、“无线测试”，然后按**确定**。

重置无线设置

重置网络配置设置

如果设备仍然无法与网络通信，请重置设备的网络设置。

- 按“设置”。按箭头按钮并移到“网络”，然后按“确定”。
- 按箭头按钮移动到“重置无线”，然后按“OK”。
- 打印无线配置页，验证网络设置是否已重置。有关详细信息，请参阅[打印无线配置设置](#)。
默认情况下，网络名称（SSID）为“hpsetup”，通信模式为“即时”。

减少无线网络中干扰的原则

下列提示有助于减少无线网络中干扰的机会：

- 使无线设备远离大型金属物体（比如档案橱柜）和其它电磁设备（比如微波炉和无绳电话），因为这些物体会干扰无线电信号。
- 使无线设备远离大型砖石建筑和其它建筑结构，因为这些物体会吸收无线电波并且减弱信号强度。
- 对于 infrastructure 网络，将 WAP 置于中心位置，与网络中的无线设备成直线。
- 使网络中的所有无线设备彼此之间能够相互联系得到。

确保无线网络安全的原则

本节包括以下主题：

- [向 WAP 中添加硬件地址](#)
- [其它原则](#)

向 WAP 中添加硬件地址

MAC 过滤是一项安全功能，在该功能中，WAP 配置了设备 MAC 地址（也称为“硬件地址”）的列表，这些设备有权通过 WAP 访问网络。

如果 WAP 没有试图访问网络的设备的硬件地址，WAP 就会拒绝该设备访问网络。

如果 WAP 对 MAC 地址进行过滤，则必须将设备的 MAC 地址添加到 WAP 接受的 MAC 地址列表中。

- ▲ 打开 WAP 的配置实用程序，然后将设备的硬件地址添加到接受的 MAC 地址列表中。

其它原则

要确保无线网络安全可靠，请遵循以下原则：

- 使用的密码至少包含 20 个随机字符。WPA 密码最多可使用 63 个字符。
- 请勿将常用词语或短语、简单序列的字符（如全部是 1）和个人可识别信息用作密码。请始终使用包括大小写字母和数字的随机字符串，允许时使用特殊字符（如标点符号）。
- 定期更改密码。
- 更改制造商提供的用于管理员访问接入点或无线路由器的默认密码。某些路由器还可以更改管理员名称。
- 将接入点或路由器放在房间中央，请勿靠近窗户。
- 如果可能，请关闭无线管理访问。关闭后如果要更改配置，则需要通过有线以太网连接连接到路由器。
- 如果可能，请关闭路由器中的 Internet 远程管理访问。可以使用 Remote Desktop 加密连接到路由器后方运行的计算机，并更改通过 Internet 访问的本地计算机的配置。
- 要避免意外连接到第三方的无线网络，请关闭自动连接到非指定网络的设置。默认情况下，Windows XP 禁用此设置。

卸载并重新安装软件

如果安装未完成，或者在软件安装屏幕出现提示之前就将 USB 电缆连接到了 Windows 计算机，则可能需要先卸载再重新安装软件。不要只是简单地从计算机中删除设备应用程序文件。在安装设备随附的软件时，务必使用提供的卸载实用程序进行正确的卸载。

在 Windows 操作系统的计算机中有三种卸载此软件的方法，在 Macintosh 操作系统的计算机中有一种卸载方法。

从 Windows 计算机卸载的第 1 种方法

1. 断开该设备与计算机的连接。重新安装设备软件之后，再将设备连接到计算机上。
2. 按电源按钮关闭设备。
3. 在 Windows 任务栏上，单击“开始”，依次选择“程序”或“所有程序”、“HP”、“Officejet J4500 系列”，然后单击“卸载”。
4. 根据屏幕上的说明执行操作。
5. 当询问是否要删除共享文件时，请单击“否”。
如果删除了这些文件，使用这些文件的其它程序可能无法正常工作。
6. 重新启动计算机。
7. 要重新安装软件，请将设备的 Starter CD 插入到计算机的 CD-ROM 驱动器中，按照屏幕上的说明进行操作，另请参阅[在连接设备之前安装软件（推荐）](#)。
8. 安装完软件后，将设备连接到计算机上。
9. 按电源按钮开启该设备。
连接并开启该设备后，可能必须等待几分钟才能使所有的即插即用事件完成。
10. 根据屏幕上的说明执行操作。

软件安装完成后，“HP 数字成像监视器”图标将出现在 Windows 系统任务栏中。

从 Windows 计算机卸载的第 2 种方法

 **注意** 如果 Windows 的“开始”菜单中没有“卸载”，则请使用此方法。

1. 在 Windows 任务栏上，单击“开始”，依次选择“设置”、“控制面板”，然后单击“添加/删除程序”。
-或者-
依次单击“开始”、“控制面板”，然后双击“程序和功能”。
2. 选择“HP Officejet All-in-One 系列”，然后单击“更改/删除”或“卸载/更改”。
根据屏幕上的说明执行操作。
3. 断开该设备与计算机的连接。
4. 重新启动计算机。

 **注意** 重新启动计算机前，一定要断开该设备与计算机的连接。重新安装软件之后，再将设备连接到计算机上。

5. 将设备的 Starter CD 插入计算机的 CD-ROM 驱动器，然后启动安装程序。
6. 按照屏幕上的说明，另请参阅[在连接设备之前安装软件（推荐）](#)。

从 Windows 计算机卸载的第 3 种方法

 **注意** 如果 Windows 的“开始”菜单中没有“卸载”，则请使用此方法。

1. 将设备的 Starter CD 插入计算机的 CD-ROM 驱动器，然后启动安装程序。
2. 断开该设备与计算机的连接。
3. 选择“卸载”，然后按照屏幕上的说明执行操作。
4. 重新启动计算机。

 **注意** 重新启动计算机前，一定要断开该设备与计算机的连接。重新安装软件之后，再将设备连接到计算机上。

5. 再次启动该设备的安装程序。
6. 选择“安装”。
7. 按照屏幕上的说明，另请参阅[在连接设备之前安装软件（推荐）](#)。

从 Macintosh 计算机卸载

1. 启动“HP 设备管理器”。
2. 单击“信息和设置”。
3. 从下拉菜单中选择“卸载 HP AiO 软件”。
根据屏幕上的说明执行操作。
4. 在卸载该软件之后，请重新启动计算机。
5. 要重新安装软件，请将设备的 Starter CD 插入计算机的 CD-ROM 驱动器中。
6. 在桌面上打开 CD-ROM，然后双击“HP All-in-One 安装程序”。
7. 按照屏幕上的说明，另请参阅[安装软件](#)。

8 维护及故障排除

本节包括以下主题：

- [使用墨盒](#)
- [清洁设备](#)
- [一般故障排除提示和资源](#)
- [解决打印问题](#)
- [打印质量差和意外的打印输出](#)
- [解决进纸问题](#)
- [解决复印问题](#)
- [解决扫描问题](#)
- [解决传真问题](#)
- [解决无线问题（仅限 HP Officejet J4680）](#)
- [排除安装故障](#)
- [清除卡纸](#)

使用墨盒

本节包含以下主题：

- [支持的墨盒](#)
- [处理墨盒](#)
- [更换墨盒](#)
- [校准墨盒](#)
- [清洁墨盒](#)
- [清洁墨盒触点](#)
- [清洁墨嘴周围的区域](#)
- [存放打印耗材](#)

支持的墨盒

可选用的墨盒因国家/地区的不同而异。墨盒的尺寸也各不相同。

可以在以下位置找到墨盒编号：

- 在要替换的墨盒的标签上。
- **Windows:** 如果是双向通信，请在“工具箱”中单击“估计墨水量”标签，滚动以显示“墨盒详细信息”按钮，然后单击“墨盒详细信息”。
- **Mac OS:** 在 **HP 打印机实用程序** 中，单击“信息和支持”面板中的“耗材信息”，然后单击“零售耗材信息”。

处理墨盒

在更换或清洁墨盒前，应先了解部件名称和墨盒的处理方法。

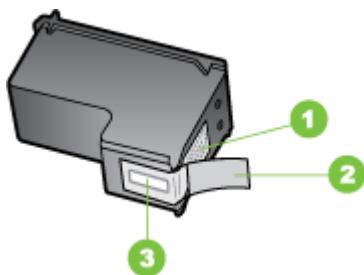

1	金色触点
2	带粉红标签的塑料胶带（安装前必须撕掉）
3	被胶带封住的墨水喷嘴

握住墨盒两侧的黑色塑料部分，让有标签的一面朝上。请勿触摸金色触点或喷嘴。



注意 小心处理墨盒。墨盒跌落到地上、处理墨盒时用力过猛可能会引起临时打印问题，甚至造成永久的损坏。

更换墨盒

当墨盒墨水量不足时，请遵循下面的说明。

注意 当墨盒墨水量不足时，显示屏上会出现一条消息。也可以使用打印机工具箱 (Windows) 或 HP 打印机实用程序 (Mac OS) 检查墨水量。

注意 在打印过程中，墨盒中的墨水有多种使用方式，其中包括准备进行打印的设备和墨盒的初始化过程。此外，墨盒在使用后会有一些残留墨水。有关详情，请访问 www.hp.com/go/inkusage。

墨水量警告和指示灯所指示的估计用量仅供参考。当出现墨水量不足警告时，请确保您有可更换的墨盒以免影响打印。如果打印质量可以接受，您无需更换墨盒。

要为设备订购墨盒，请访问 www.hpshopping.com。如果出现提示信息，请选择您所在的国家/地区，根据提示选择您的产品，然后单击页面上的某个购物链接。

更换墨盒

1. 确保设备处于开启状态。

△ **小心** 如果在打开墨盒盖取放墨盒时 HP All-in-One 处于关闭状态，则无法为设备更换墨盒。应平稳取出墨盒，否则可能会损坏设备。

2. 打开前检修门。
将打印墨盒移至设备的最右侧。

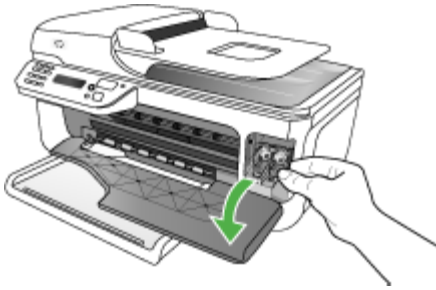

3. 等候墨盒托架停止移动，然后轻轻地向下压墨盒以松开它。
如果要更换三色墨盒，请取出左侧槽中的墨盒。
如果要更换黑色墨盒、照片墨盒或灰度照片墨盒，请取出右侧槽中的墨盒。

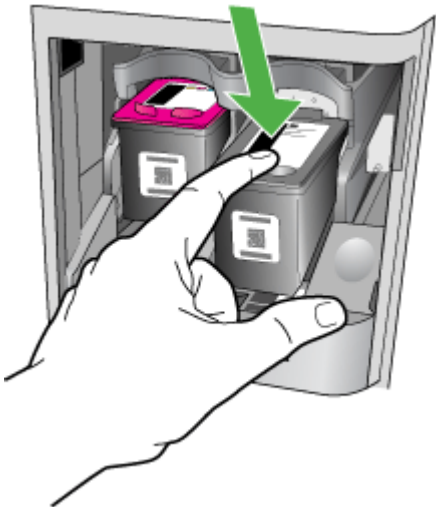

4. 将墨盒朝外拉，使其脱离墨盒槽。
5. 卸下黑色墨盒以安装照片墨盒或灰度照片墨盒时，应将黑色墨盒存放在墨盒匣或密封塑料容器中。
6. 从包装盒内取出新墨盒（注意只触摸黑色塑料部分），然后捏住粉红标签轻轻地撕下塑料胶带。

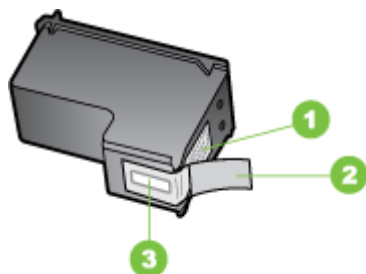

1	金色触点
2	带粉红标签的塑料胶带（安装前必须撕掉）
3	被胶带封住的墨嘴

△ **小心** 请勿触摸金色触点或墨嘴。同时，切勿为墨盒重新贴上胶带。否则将会引起墨嘴堵塞、无法出墨以及电路接触不良。



7. 握住墨盒，让有 HP 徽标的一面朝上，将新墨盒插入空墨盒槽中。将墨盒紧紧推入，直到卡入到位。
如果是安装三色墨盒，请将墨盒滑入到左侧槽中。

如果安装黑色墨盒、照片墨盒或灰度照片墨盒，请将其滑入到右侧槽中。

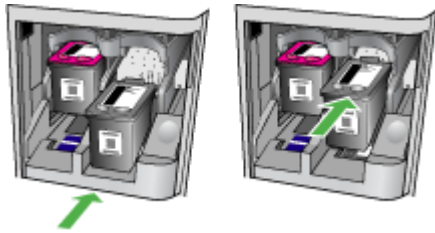

8. 关上前检修门。
如果安装了新的墨盒，设备将打印墨盒校准页。
9. 出现提示时，确保进纸盘中已放入普通白纸，然后按**确定**。
10. 将墨盒校准页打印面朝下放在扫描仪玻璃板右上角，并让页面顶端和玻璃板右边线对齐，然后按**确定**。有关详细信息，请参阅[将原件放到扫描仪玻璃板上](#)。
HP All-in-One 校准墨盒。请回收或丢弃墨盒校准页。

校准墨盒

每次安装或更换墨盒时，HP All-in-One 都会提示您校准墨盒。也可以随时从设备控制面板或通过与设备一起安装的软件来校准墨盒。校准墨盒可确保高质量的输出效果。

注意 如果取出然后重新安装同一个墨盒，设备不会提示您校准墨盒。设备会记住该墨盒的校准值，因此无需重新校准墨盒。

出现提示时从设备控制面板校准墨盒

1. 确保在进纸盘中放入未使用的 letter 或 A4 普通白纸，然后按 **确定**。

注意 如果校准墨盒时在进纸盘中放入了彩色纸，校准将失败。请在进纸盘中装入未使用的普通白纸，然后重新进行校准。

如果校准再次失败，则传感器或墨盒可能有问题。请联系 HP 支持。请访问 www.hp.com/support。出现提示时，请选择您所在的国家/地区，然后单击“联系 HP”以获得有关技术支持的信息。

HP All-in-One 打印墨盒校准页。

2. 将墨盒校准页打印面朝下放在扫描仪玻璃板右上角，并让页面顶端和玻璃板右边线对齐，然后按**确定**。有关详细信息，请参阅[将原件放到扫描仪玻璃板上](#)。
HP All-in-One 校准墨盒。请回收或丢弃墨盒校准页。

随时从设备控制面板校准墨盒

1. 在进纸盒中放入未使用的 letter、A4 或 legal 的普通白纸。

 **注意** 如果校准墨盒时在进纸盒中放入了彩色纸，校准将失败。请在进纸盒中装入未使用的普通白纸，然后重新进行校准。

如果校准再次失败，则传感器或墨盒可能有问题。请联系 HP 支持。请访问 www.hp.com/support。出现提示时，请选择您所在的国家/地区，然后单击“联系 HP”以获得有关技术支持的信息。

2. 按**设置**。
3. 选择“**工具**”，然后选择“**校准墨盒**”。
HP All-in-One 打印墨盒校准页。
4. 将墨盒校准页打印面朝下放在扫描仪玻璃板右上角，并让页面顶端和玻璃板右边线对齐，然后按**确定**。有关详细信息，请参阅[将原件放到扫描仪玻璃板上](#)。
HP All-in-One 校准墨盒。请回收或丢弃墨盒校准页。

从 HP Photosmart 软件 (Windows) 校准墨盒

1. 在进纸盒中放入未使用的 letter、A4 或 legal 的普通白纸。
2. 在HP 解决方案中心中，单击“**设置**”，指向“**打印设置**”，然后单击“**打印机工具箱**”。

 **注意** 您也可以从“打印属性”对话框中打开“打印机工具箱”。在“打印属性”对话框中，单击“**服务**”选项卡，然后单击“**维修此设备**”。

将出现“打印机工具箱”。

3. 单击“**设备服务**”选项卡。
4. 单击“**校准墨盒**”。
HP All-in-One 打印墨盒校准页。
5. 将墨盒校准页打印面朝下放在扫描仪玻璃板右上角，并让页面顶端和玻璃板右边线对齐，然后按**确定**。有关详细信息，请参阅[将原件放到扫描仪玻璃板上](#)。
HP All-in-One 校准墨盒。请回收或丢弃墨盒校准页。

从 HP Photosmart Studio 软件 (Mac OS) 校准墨盒

1. 在进纸盒中放入未使用的 letter、A4 或 legal 的普通白纸。
2. **HP 打印机实用程序 (Mac OS):** 打开 HP 打印机实用程序。有关详细信息，请参阅[HP 打印机实用程序 \(Mac OS\)](#)。单击“校准”，然后按屏幕提示操作。
HP All-in-One 打印墨盒校准页。
3. 将墨盒校准页打印面朝下放在扫描仪玻璃板右上角，并让页面顶端和玻璃板右边线对齐，然后按**确定**。有关详细信息，请参阅[将原件放到扫描仪玻璃板上](#)。
HP All-in-One 校准墨盒。请回收或丢弃墨盒校准页。

清洁墨盒

如果色带中有条纹或白线，或颜色不清晰，请使用此功能。不要进行不必要的墨盒清洁，这样做会浪费墨水并缩短墨嘴的使用寿命。

从控制面板清洁墨盒

1. 在进纸盒中放入未使用的 letter、A4 或 legal 的普通白纸。
2. 按**设置**。
3. 选择“工具”，然后选择“清洁墨盒”。
设备设备会打印一张测试页，请回收或丢弃该页。
如果清洁墨盒后，复印或打印效果仍然很差，请先清洁墨盒触点，然后再考虑更换有问题的墨盒。

从 HP Photosmart 软件 清洁墨盒

1. 在进纸盒中放入未使用的 letter、A4 或 legal 的普通白纸。
2. 在 HP 解决方案中心中，单击“设置”，指向“打印设置”，然后单击“打印机工具箱”。

 **注意** 您也可以从“打印属性”对话框中打开“打印机工具箱”。在“打印属性”对话框中，单击“服务”选项卡，然后单击“维修此设备”。

显示“打印机工具箱”。

3. 单击“设备维护”选项卡。
4. 单击“清洁墨盒”。
5. 按照提示操作，直到输出效果令您满意为止，然后单击“完成”。
如果清洁墨盒后，复印或打印效果仍然很差，请先清洁墨盒触点，然后再考虑更换有问题的墨盒。

HP 打印机实用程序 (Mac OS)

1. 打开 HP 打印机实用程序。有关详细信息，请参阅[HP 打印机实用程序 \(Mac OS\)](#)。
2. 单击“清洁”，然后按屏幕提示操作。

清洁墨盒触点

只有在已经清洁或校准过墨盒后，而显示屏上仍不断显示消息提示您检查墨盒时，才需要清洁墨盒触点。

在清洁墨盒触点前，请先取出墨盒，确认墨盒触点上没有杂物，然后重新安装墨盒。如果仍然显示提示检查墨盒的消息，请清洁墨盒触点。

确保拥有以下材料：

- 干泡沫橡胶棉签、不起毛的布或者任何不会裂开或留下纤维的柔软材料。

 **提示** 咖啡过滤纸不起毛，最适合用来清洁墨盒。

- 蒸馏、过滤、或瓶装水（自来水可能含有污染物，会损坏墨盒）。

 **小心** 请勿使用滚筒清洗器或酒精清洁墨盒触点。这些物品可能会损坏墨盒或 HP All-in-One。

清洁墨盒触点

1. 启动设备，然后打开墨盒盖。

墨盒托架将移动到设备的最右侧。

2. 等候墨盒托架停止移动，然后拔下设备后面的电源线。

 **注意** 根据 HP All-in-One 拔下电源的时间长短，可能会清除日期和时间。重新插上电源线后，需要稍后重置日期和时间。

3. 轻轻地向下按以松开墨盒，然后将墨盒从墨盒槽中拉出来。
4. 检查墨盒触点上是否有积墨和碎屑。
5. 将干净的泡沫橡胶棉签或不起毛的布浸入蒸馏水中，然后拧掉多余的水份。
6. 握住墨盒侧面。

7. 只清洁铜色触点。让墨盒凉干大约十分钟。

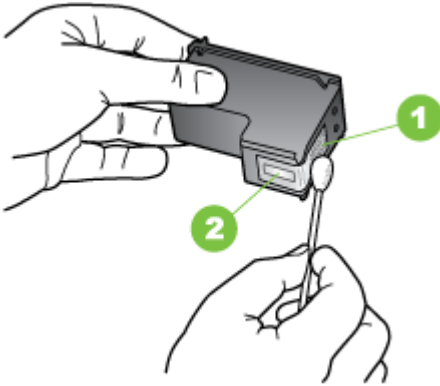

1	金色触点
2	墨水喷嘴（不要清洁）

8. 将输入纸盘滑回打印机。向前推墨盒，直至其卡入到位。
9. 如有必要，请为其它墨盒重复上述步骤。
10. 轻轻地合上墨盒盖，将电源线插到设备的后面。

清洁墨嘴周围的区域

如果在一个多灰尘的环境中使用设备，少量碎片可能会堆积在设备内部。这些碎屑可能是灰尘、头发、地毯的绒毛或织物纤维。当碎片进入墨盒时，可能导致在打印纸上出现条纹和污迹。可以按照此处介绍的方法清洁墨嘴周围的区域，以消除条纹。

注意 只有在使用设备控制面板或与 HP All-in-One 一同安装的软件清洁完墨盒之后，打印页上仍然有条纹和污迹时，才清洁墨嘴周围的区域。

确保拥有以下材料：

- 干泡沫橡胶棉签、不起毛的布或者任何不会裂开或留下纤维的柔软材料。

提示 咖啡过滤纸不起毛，最适合用来清洁墨盒。

- 蒸馏、过滤、或瓶装水（自来水可能含有污染物，会损坏墨盒）。

小心 不要触摸铜色触点或墨水喷嘴。触摸这些部分会导致墨水喷嘴阻塞、无法出墨或引起电路故障。

清洁墨水喷嘴周围的区域

1. 启动设备，然后打开墨盒盖。
墨盒托架将移动到设备的最右侧。
2. 等候墨盒托架停止移动，然后拔下设备后面的电源线。

 **注意** 根据 HP All-in-One 拔下电源的时间长短，可能会清除日期和时间。重新插上电源线后，需要稍后重置日期和时间。

3. 轻轻地向下按以松开墨盒，然后将墨盒从墨盒槽中拉出来。

 **注意** 不要同时取出两个墨盒。每次只取出和清洁一个墨盒。墨盒放在设备外面的时间不要超过 30 分钟。

4. 将墨盒墨嘴朝上放到一页纸上。
5. 将干净的泡沫橡胶棉签放入蒸馏水中略微蘸湿。
6. 如下所示，用棉签擦拭墨水喷嘴周围的区域或边棱。

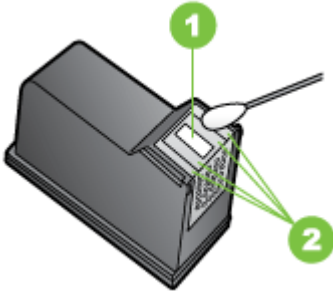

1	墨水喷嘴电镀板（不要清洁）
2	墨水喷嘴周围的平面或边棱

△ 小心 请勿清洁墨水喷嘴电镀板。

7. 将输入纸盘滑回打印机。向前推墨盒，直至其卡入到位。
8. 如有必要，请为其它墨盒重复上述步骤。
9. 轻轻地合上墨盒盖，将电源线插到设备的后面。

存放打印耗材

墨盒匣用于保持墨盒固定并防止它在不使用时干化。无论何时，只要您从设备中取出墨盒以备后期再次使用，就请将墨盒存放在墨盒匣中。例如，当您取出黑色墨盒以便可以使用照片和三色墨盒打印高质量的照片时，请将黑色墨盒存放在墨盒匣中。

 **注意** 如果您没有墨盒匣，可以从 HP 支持中心订购。有关详细信息，请参阅[支持与保修](#)。您也可以使用密封容器，如塑料罐。存放墨盒时，请避免喷嘴接触其它物体。

将墨盒放入墨盒匣中

▲ 将墨盒以一个很小的角度滑入墨盒匣中，直到其卡住。

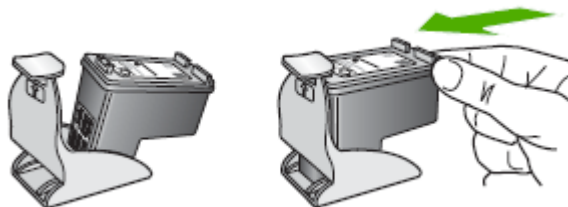

从墨盒匣中取出墨盒

▲ 向下方按墨盒匣的顶部以松开墨盒，然后轻轻地将墨盒从墨盒匣中取出。

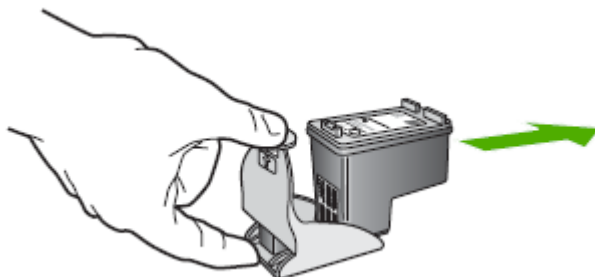

清洁设备

本节提供了如何使设备保持最佳工作状态的说明。根据需要执行下列维护步骤。

扫描仪玻璃板、扫描仪上盖衬板或扫描仪框架上的污渍或灰尘会降低扫描性能和质量，而且会影响到某些特殊功能的精确性，例如将复印件调整为特定页面大小。

- [清洁扫描仪玻璃板](#)
- [清洁外壳](#)
- [清洁自动送纸器](#)

清洁扫描仪玻璃板

清洁扫描仪玻璃板

1. 关闭设备。
2. 掀起扫描仪上盖。
3. 使用喷有中性玻璃清洁剂的不起毛软布清洁玻璃板。使用不起毛的干软布擦干玻璃板。



△ **小心** 仅使用玻璃清洁剂清洁扫描仪玻璃板。清洁剂不能含研磨剂、丙酮、苯或四氯化碳，因为它们会损坏扫描仪玻璃板。不要使用异丙醇，因为它会在玻璃板上留下条纹。

小心 不要直接将玻璃清洁剂喷到玻璃板上。如果用的玻璃清洁剂太多，清洁剂可能会漏到玻璃板下面损坏扫描仪。

4. 关闭扫描仪盖，然后打开设备。

清洁外壳

🔍 **注意** 清洁设备之前，请先关闭设备电源并从电源插座中拔下电源线。

使用不起毛的湿软布擦去外壳上的灰尘、污渍和斑点。设备内部无需清洁。不要让液体流入设备内和设备控制面板中。

清洁自动送纸器

如果自动送纸器一次送入多页纸，或无法送入普通纸，则可能需要清洁滚筒和隔离板。掀开自动送纸器的盖子以便能看到自动送纸器内部的送纸装置，清洁滚筒或隔离板，然后合上盖子。

如果扫描的文档或传真上有线条或灰尘，请清洁自动送纸器 (ADF) 中的薄膜带。

清洁滚筒或隔离板

1. 从送纸器纸盒中取出所有原件。
2. 掀开自动送纸器的盖子 (1)。这样很容易就能接触到滚筒 (2) 和隔离板 (3)，如下图所示。

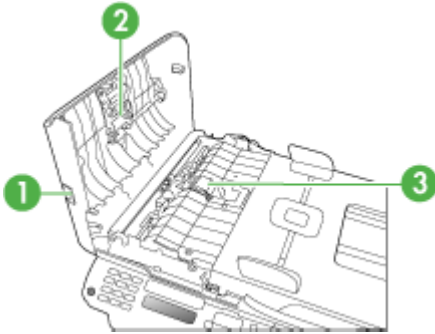

1	自动送纸器盖子
2	滚筒
3	隔离板

3. 将一块干净、不起毛的布在蒸馏水中略微蘸湿，然后拧掉多余的水分。
4. 用湿布擦去滚筒或隔离板上的污渍。

 **注意** 如果用蒸馏水无法清除污渍，请尝试使用异丙（摩擦）醇。

5. 合上自动送纸器的盖子。

清洁自动送纸器中的塑料条

1. 关闭本设备，然后断开电源线。

 **注意** 根据本设备拔掉电源的时间长短，可能会清除日期和时间。重新插上电源线后，需要稍后重置日期和时间。

2. 将自动送纸器的盖子掀到最高的位置，然后轻轻撬动盖子以松开卡扣。

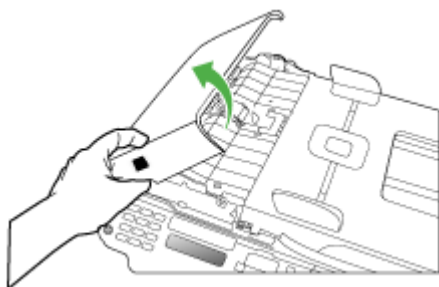

3. 继续掀动自动送纸器的盖子，直到与自动送纸器垂直为止。

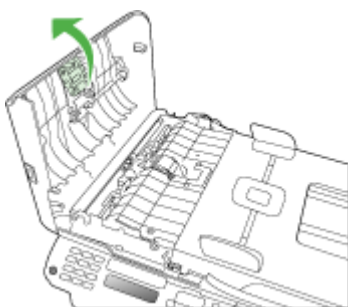

4. 抬起自动送纸器装置。

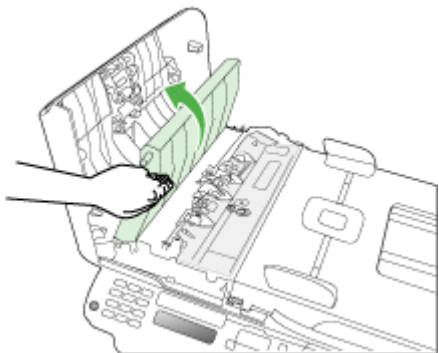

5. 用蘸有无腐蚀性玻璃清洁剂的软布或海绵擦拭塑料条。

△ **小心** 不要使用研磨剂、丙酮、苯或四氯化碳，它们会损坏塑料条。不要将液体直接倾倒或喷洒在塑料条上，液体可能会渗到玻璃板底下，对设备造成损坏。

6. 轻轻放下自动送纸器装置，注意不要移动塑料条的位置，然后合上自动送纸器的盖子。
7. 插入电源线，然后启动本设备。

🔍 **注意** 如果在清洁塑料条之后扫描时仍有灰尘或线条，则可能需要订购一个新的塑料条。有关详细信息，请阅读[支持与保修](#)。

一般故障排除提示和资源

如果您需要解决打印问题，请尝试下列操作。

- 对于卡纸，请参阅[清除卡纸](#)。
- 对于进纸问题，如纸张歪斜和取纸问题，请参阅[解决进纸问题](#)。
- 电源指示灯已点亮且没有闪烁。首次打开设备时，在安装墨盒后大约需要 12 分钟的时间对设备进行初始化。
- 电源线和其它电缆处于工作状态，并牢固地连接至设备。确保已将设备稳固连接至正常工作的交流（AC）电源插座并且已打开设备。有关电压要求，请参阅[电气规格](#)。
- 已将介质正确放入进纸盒，且没有卡在设备中。
- 已去除所有包装胶带和包装材料。
- 设备被设置为当前或默认的打印机。对于 Windows，在打印机文件夹中将设备设置为默认打印机。对于 Mac OS，在“系统预置”的“打印机和传真”部分中将设备设置为默认打印机。详细信息请参阅计算机的相关文档。
- 如果计算机运行的是 Windows，不能选中“暂停打印”。
- 执行任务时未运行过多的程序。再次尝试执行任务前，请关闭不用的程序，或重新启动计算机。

疑难排解主题

- [解决打印问题](#)
- [打印质量差和意外的打印输出](#)
- [解决进纸问题](#)
- [解决复印问题](#)
- [解决扫描问题](#)
- [解决传真问题](#)
- [排除安装故障](#)

解决打印问题

本节包括以下主题：

- [设备意外停止运行](#)
- [控制面板显示屏上显示错误信息](#)
- [设备没有响应（不执行任何打印作业）](#)
- [设备打印作业的时间过长](#)
- [打印空白页或仅打印部分页面](#)
- [打印页上某些内容丢失或不正确](#)
- [文本或图形位置错误](#)
- [设备打印半页后退出纸张](#)

设备意外停止运行

检查电源和电源线连接

确保已将设备稳固连接至正常工作的交流 (AC) 电源插座。有关电压要求，请参阅[电气规格](#)。

控制面板显示屏上显示错误信息

发生不可恢复错误

断开所有电缆（如电源线和 USB 电缆），等待约 20 秒钟，然后重新连接电缆。如果问题依然存在，请访问 HP 网站（www.hp.com/support）以获取最新的故障排除信息或产品维修及更新。

设备没有响应（不执行任何打印作业）

打印队列中的打印作业终止

打开打印队列，取消所有文档，然后重新启动计算机。请在计算机重新启动后尝试打印。有关更多信息，请参阅操作系统的帮助系统。

检查设备设置

有关详细信息，请参阅[一般故障排除提示和资源](#)。

检查设备软件安装

如果设备在打印时关闭，则计算机屏幕上应显示警告信息；否则，可能未正确安装设备软件。要解决此问题，请完全卸载软件，然后重新安装设备软件。有关详细信息，请参阅[卸载并重新安装软件](#)。

检查电缆的连接情况

- 确保网络/USB 电缆的两端连接牢固。
- 如果设备与网络连接，请检查以下各项：
 - 检查设备背面的链接指示灯。
 - 确保没有使用电话线连接设备。

检查计算机上安装的任何个人防火墙软件

个人软件防火墙是保护计算机不受入侵的程序。但是，防火墙可能会阻止计算机和设备之间的通信。如果与设备通信时出现问题，请尝试临时禁用防火墙。如果问题依然存在，则防火墙不是通信问题的原因。重新启用防火墙。

设备打印作业的时间过长

检查系统配置和资源

确保计算机符合设备的最低系统要求。有关详细信息，请参阅[系统要求](#)。

检查设备软件设置

选择“最佳”或“最大 dpi”打印质量时，打印速度会减慢。要提高打印速度，请在设备驱动程序中选择不同的打印设置。有关详细信息，请参阅[更改打印设置](#)。

打印空白页或仅打印部分页面

清洁墨盒

完成墨盒的清洁步骤。有关详细信息，请参阅[清洁墨盒](#)。

检查介质设置

- 确保在打印机驱动程序中，为纸盒中放入的介质选择了正确的打印质量设置。
- 确保打印机驱动程序中的页面设置与纸盒中所放入介质的页面尺寸一致。

提取多页介质

有关送纸问题的详细信息，请参阅[解决进纸问题](#)。

文件中有空白页

检查文件，确保没有空白页。

打印页上某些内容丢失或不正确

检查页边距设置

确保文档的页边距设置不超过设备的可打印区域。有关详细信息，请参阅[设置最小页边距](#)。

检查彩色打印设置

确保在打印驱动程序中未选中“灰度打印”。

检查设备位置和 USB 电缆的长度

强电磁场（如 USB 电缆产生的电磁场）有时会轻微扭曲打印输出。将设备移到电磁场源以外的地方。同样，也推荐使用长度短于 3 米（9.8 英尺）的 USB 电缆，以使这些电磁场的影响最小。

检查墨盒

确保安装了正确的墨盒，并且墨盒中有充足的墨水。有关详细信息，请参阅[管理设备和使用墨盒](#)。

文本或图形位置错误

检查介质的装入方式

请确保介质的宽度和长度导板紧贴介质边缘，且纸盘不要装得过满。有关详细信息，请参阅[装入介质](#)。

检查介质尺寸

- 如果文档尺寸大于您使用的纸张尺寸，则页面上的内容有可能被切除。
- 确保打印机驱动程序中选定的介质尺寸与纸盘中装入的介质尺寸一致。

检查页边距设置

如果文本或图形在页面边缘被截断，请确保该文档的页边距设置未超出设备的可打印区域。有关详细信息，请参阅[设置最小页边距](#)。

检查页面方向设置

确保应用程序中所选的介质尺寸和页面方向与打印机驱动程序中的设置匹配。有关详细信息，请参阅[更改打印设置](#)。

检查设备位置和 USB 电缆的长度

强电磁场（如 USB 电缆产生的电磁场）有时会轻微扭曲打印输出。将设备移到电磁场源以外的地方。同时，建议您使用长度小于 3 米（9.8 英尺）的 USB 电缆，以最大限度地减小磁场的影响。

如果以上方法无法奏效，则问题可能是由于应用程序无法正确的解释打印设置而引起的。要获得具体的帮助，请参阅有关已知软件冲突的发行说明，查阅应用程序文档，或者与软件生产商联系。

设备打印半页后退出纸张

检查墨盒

确保安装了正确的墨盒，并且墨盒中有充足的墨水。有关详细信息，请参阅[管理设备和使用墨盒](#)。

HP 无法保证非 HP 墨盒的质量。

打印质量差和意外的打印输出

本节包括以下主题：

- [常见的打印质量问题](#)
- [无意义字符打印](#)
- [墨迹模糊](#)
- [墨水未完全填充文本或图形](#)
- [输出变浅或色泽暗淡](#)
- [彩色打印成黑白](#)
- [打印错误颜色](#)
- [打印输出显示色彩扩散](#)
- [颜色排列不正确](#)
- [文字或图形中缺少某些线条或点](#)

常见的打印质量问题

检查墨盒

确保安装了正确的墨盒，并且墨盒中有充足的墨水。有关详细信息，请参阅[管理设备和使用墨盒](#)。

HP 无法保证非 HP 墨盒的质量。

检查纸张质量

纸张可能太潮湿或太粗糙。确保介质满足 HP 规格，然后尝试再次打印。有关详细信息，请参阅[了解支持的介质的规格](#)。

检查设备中装入的介质类型

确保纸盘支持所装入的介质类型。有关详细信息，请参阅[了解支持的介质的规格](#)。

检查设备位置和 USB 电缆的长度

强电磁场（如 USB 电缆产生的电磁场）有时会轻微扭曲打印输出。将设备移到电磁场源以外的地方。同时，建议您使用长度小于 3 米（9.8 英尺）的 USB 电缆，以最大限度地减小磁场的影响。

校准墨盒

校准墨盒。有关详细信息，请参阅[校准墨盒](#)。

清洁墨盒

墨盒可能需要清洁。有关详细信息，请参阅[清洁墨盒](#)。

无意义字符打印

如果正在打印的作业出现中断，设备可能无法识别该作业的其余部分。

请取消打印作业，等待设备返回到就绪状态。如果设备未返回到就绪状态，请取消所有作业，并再次等待。设备就绪后，重新发送作业。如果计算机屏幕上出现重试该作业的提示信息，请单击“取消”。

检查电缆连接

如果用 USB 电缆连接设备和计算机，则问题可能出在电缆连接上。

确保两端的电缆连接牢固。如果问题依然存在，请关闭设备，断开设备上的电缆，在不连接电缆的情况下打开设备，然后从打印假脱机程序中删除所有剩余作业。如果“电源”指示灯亮起且不闪烁，请重新连接电缆。

检查文档文件

文档文件可能已损坏。如果能够从相同应用程序打印其它文档，请尝试打印文档的备份副本（如果有）。

校准墨盒

校准墨盒。有关详细信息，请参阅[校准墨盒](#)。

墨迹模糊

检查打印设置

- 打印消耗较多墨水的文档时，请等待打印件上的墨水干燥之后再进行处理。对于投影片更是如此。在打印机驱动程序中，选择“最佳”打印质量，也会增加墨水晾干时间，使用高级功能 (Windows) 或墨水功能 (Mac OS) 下的墨水量可降低墨水饱和度。但请注意，降低墨水饱和度可能会使打印输出有一种“褪色”感。
- 具有丰富、混合色彩的彩色文档使用“最佳”打印质量进行打印时，可能会出现纸张皱褶或墨水污迹。尝试使用其它打印模式（如“正常”模式）打印以减少墨水用量，或使用打印逼真彩色文档专用的“HP 高级纸”。有关详细信息，请参阅[更改打印设置](#)。

检查介质类型

某些类型的介质吸收墨水能力不强。对于这些类型的介质，墨水晾干时间较长并有可能出现污渍。有关详细信息，请参阅[了解支持的介质的规格](#)。

检查墨盒

确保安装了正确的墨盒，并且墨盒中有充足的墨水。有关详细信息，请参阅[管理设备](#)和[使用墨盒](#)。

HP 无法保证非 HP 墨盒的质量。

清洁墨盒

墨盒可能需要清洁。有关详细信息，请参阅[清洁墨盒](#)。

墨水未完全填充文本或图形

检查介质类型

有些介质类型不适用于该设备。有关详细信息，请参阅[了解支持的介质的规格](#)。

检查墨盒

确保墨盒中有充足的墨水。有关详细信息，请参阅[管理设备](#)和[使用墨盒](#)。

HP 无法保证非 HP 墨盒的质量。

清洁墨盒

墨盒可能需要清洁。有关详细信息，请参阅[清洁墨盒](#)。

输出变浅或色泽暗淡

检查打印模式

使用打印机驱动程序中的“草稿”或“快速”模式，可以以更快的速度打印作业，这适用于打印草稿。要获得更好的效果，请选择“正常”或“最佳”。有关详细信息，请参阅[更改打印设置](#)。

检查纸张类型设置

在投影胶片或其它特殊介质上打印时，请在打印驱动程序中选择相应的介质类型。有关详细信息，请参阅[在特殊介质和自定义尺寸介质上打印](#)。

清洁墨盒

墨盒可能需要清洁。有关详细信息，请参阅[清洁墨盒](#)。

检查墨盒

确保安装了正确的墨盒，并且墨盒中有充足的墨水。有关详细信息，请参阅[管理设备](#)和[使用墨盒](#)。

HP 无法保证非 HP 墨盒的质量。

彩色打印成黑白

检查打印设置

确保未在打印机驱动程序中选择“灰度打印”。有关更改此设置的信息，请参阅[更改打印设置](#)。

打印错误颜色

检查打印设置

确保未在打印机驱动程序中选择“灰度打印”。有关更改此设置的信息，请参阅[更改打印设置](#)。

检查墨盒

确保安装了正确的墨盒，并且墨盒中有充足的墨水。有关详细信息，请参阅[管理设备和使用墨盒](#)。

HP 无法保证非 HP 墨盒的质量。

清洁墨盒

墨盒可能需要清洁。有关详细信息，请参阅[清洁墨盒](#)。

打印输出显示色彩扩散

检查墨盒

确保安装了正确的墨盒，并且墨盒中有充足的墨水。有关详细信息，请参阅[管理设备和使用墨盒](#)。

HP 无法保证非 HP 墨盒的质量。

检查打印设置

确保未在打印机驱动程序中选择“灰度打印”。有关更改此设置的信息，请参阅[更改打印设置](#)。

检查介质类型

某些类型的介质吸收墨水能力不强。对于这些类型的介质，墨水晾干时间较长并有可能出现污渍。有关详细信息，请参阅[了解支持的介质的规格](#)。

颜色排列不正确

检查墨盒

确保安装了正确的墨盒，并且墨盒中有充足的墨水。有关详细信息，请参阅[管理设备和使用墨盒](#)。

HP 无法保证非 HP 墨盒的质量。

检查图形位置

使用软件的缩放或打印预览功能检查页面上图形位置中的间隙。

校准墨盒

校准墨盒。有关详细信息，请参阅[校准墨盒](#)。

文字或图形中缺少某些线条或点

检查墨盒

确保墨盒中有充足的墨水。有关详细信息，请参阅[使用墨盒](#)。

HP 无法保证非 HP 墨盒的质量。

解决进纸问题

打印机或纸盘不支持介质

只使用设备和所用纸盘支持的介质。有关详细信息，请参阅[了解支持的介质的规格](#)。

未能从纸盘拾取介质

- 确保介质装入纸盘。有关详细信息，请参阅[装入介质](#)。装入介质前将其扇开。
- 确保纸张导板设置到与纸盘中装入介质的尺寸相应的标记位置。还要确保导板适度紧地贴着纸叠。
- 确保纸盘中的介质未卷曲。向卷曲的反方向弯曲纸张以将其展平。
- 使用特种簿介质时，请确保将纸盘完全装满。如果使用的特种介质数量很少，请尝试将特种介质放在具有相同尺寸的其他纸张上面，以便将纸盘填满。（如果纸盘已满，则某些介质可以更方便地进行进纸。）
- 如果使用特种厚介质（如手册纸），请在纸盘中装入 1/4 到 3/4 的介质。如有必要，可将这种介质放在相同尺寸的其他纸张上面，以使这叠纸的高度达到上述范围。

介质无法正常输出

- 确保出纸盘的延伸板已完全拉出；否则已打印的纸张会从设备上掉落。

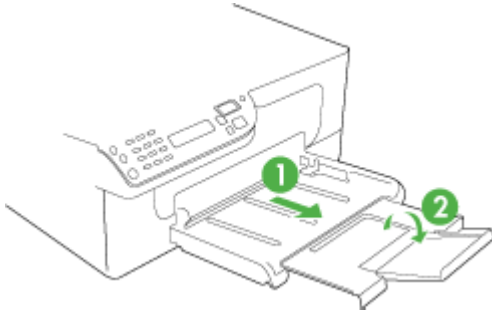

- 取出出纸盘中的多余介质。纸盘可以容纳的纸张数量有限。

页面倾斜

- 确保纸盘中装入的介质与纸张导板对齐。如果需要，请从设备中拉出纸盘，重新正确装入介质，并确保纸张导板正确对齐。
- 仅在未执行打印作业时将介质装入设备。

取多页纸

- 装入介质前将其扇开。
- 确保纸张导板设置到与纸盘中装入介质的尺寸相应的标记位置。还要确保导板适度紧地贴着纸叠。
- 确保纸盘中的纸张量不过载。
- 使用特种簿介质时，请确保将纸盘完全装满。如果使用的特种介质数量很少，请尝试将特种介质放在具有相同尺寸的另一张纸张上面，以便将纸盘填满。（如果纸盘已满，则某些介质可以更方便地进行进纸。）
- 如果使用特种厚介质（如手册纸），请在纸盘中装入 1/4 到 3/4 的介质。如有必要，可将这种介质放在相同尺寸的另一张纸张上面，以使这叠纸的高度达到上述范围。
- 为获得最佳性能和效果，请使用 HP 介质。

解决复印问题

如果执行以下主题所列步骤不能解决问题，请参阅[支持与保修](#)了解有关 HP 支持的信息。

- [未输出复印页](#)
- [复印件为空白页](#)
- [文档缺失或褪色](#)
- [尺寸缩小](#)

- [复印质量差](#)
- [复印缺陷显而易见](#)
- [设备打印半页后退出纸张](#)
- [显示错误信息](#)
- [纸张不符](#)

未输出复印页

- **检查电源**
确保已稳固连接电源线并且已打开设备。
- **检查设备状态**
 - 设备可能正在执行其它作业。检查控制面板显示屏，了解有关作业状态的信息。等待正在处理的作业完成。
 - 设备可能被卡住。检查是否卡纸。请参阅[清除卡纸](#)。
- **检查纸盘**
确保已装入介质。有关详细信息，请参阅[装入介质](#)。

复印件为空白页

- **检查介质**
介质可能不符合 Hewlett-Packard 的介质规格（如介质太潮或太粗糙）。有关详细信息，请参阅[了解支持的介质的规格](#)。
- **检查设置**
对比度可能设置得太浅。使用设备控制面板上的**复印**按钮生成颜色更深的复印件。
- **检查纸盒**
如果从 ADF 进行复印，请确保已正确放入原件。有关详细信息，请参阅[将原件放入自动送纸器 \(ADF\)](#)。

文档缺失或褪色

- **检查介质**
介质可能不符合 Hewlett-Packard 的介质规格（如介质太潮或太粗糙）。有关详细信息，请参阅[了解支持的介质的规格](#)。
- **检查设置**
文档缺失或褪色可能是“快速”质量设置（适合生成草稿质量的复印件）造成的。将设置更改为“正常”或“最佳”。
- **检查原件**
 - 复印精确度取决于原件的质量和大小。使用“复印”菜单调节复印件的亮度。如果原件颜色太浅，即使调整了对比度，复印件颜色可能也不会有太大改变。
 - 彩色背景会导致前景中的图像过多地融合到背景中，或背景可能以不同的灰度显示。

尺寸缩小

- 可能已在设备控制面板中将缩小/放大或其它复印功能设置为缩小扫描的图像。检查复印作业的设置以确保其设置为普通尺寸。
- HP 照片和图像处理软件设置可能已设置为缩小扫描的图像。请根据需要更改设置。请参阅 HP 照片和图像处理软件的屏幕帮助以了解更多信息。

复印质量差

- **请采用以下步骤提高复印质量**
 - 使用优质原件。
 - 正确装入介质。如果介质装入错误，则可能会倾斜，从而导致图像不清晰。有关详细信息，请参阅[了解支持的介质的规格](#)。
 - 使用或制作载纸以保护原件。
- **检查设备**
 - 扫描仪盖可能未正确合上。
 - 扫描仪玻璃板或上盖衬板可能需要清洁。有关详细信息，请参阅[清洁设备](#)。
 - ADF 可能需要清洁。有关详细信息，请参阅[清洁设备](#)。

复印缺陷显而易见

- **垂直白色或褪色条纹**

介质可能不符合 Hewlett-Packard 的介质规格（如介质太潮或太粗糙）。有关详细信息，请参阅[了解支持的介质的规格](#)。
- **太浅或太深**

尝试调节对比度和复印质量设置。
- **多余线条**

扫描仪玻璃板、盖子衬板或框架可能需要清洁。有关详细信息，请参阅[清洁设备](#)。
- **黑色斑点或条纹**

扫描仪玻璃板或上盖衬板可能有油墨、粘胶、修正液或多余物质。尝试清洁设备。有关详细信息，请参阅[清洁设备](#)。
- **复印件倾斜**
 - 确保 ADF 进纸盒没有装得太满。
 - 确保 ADF 宽度调节器紧贴介质两侧。
- **文本不清晰**
 - 尝试调节对比度和复印质量设置。
 - 默认增强设置可能不适合该作业。检查设置并根据需要进行更改，以增强文本或照片效果。有关详细信息，请参阅[更改复印设置](#)。
- **文本或图形着色不完整**

尝试调节对比度和复印质量设置。

- **较大的黑色字体看上去有污点（不光滑）**
默认增强设置可能不适合该作业。检查设置并根据需要进行更改，以增强文本或照片效果。有关详细信息，请参阅[更改复印设置](#)。
- **浅灰到中灰区域中出现水平纹理或白色条纹**
默认增强设置可能不适合该作业。检查设置并根据需要进行更改，以增强文本或照片效果。有关详细信息，请参阅[更改复印设置](#)。

设备打印半页后退出纸张

检查墨盒

确保安装了正确的墨盒，并且墨盒中有充足的墨水。有关详细信息，请参阅[管理设备和使用墨盒](#)。

HP 无法保证非 HP 墨盒的质量。

显示错误信息

重新放入文档并重新放入作业

按**确定**按钮，然后将剩余文档（最多 20 页）重新装入 ADF 中。有关详细信息，请参阅[放入原件](#)。

纸张不符

检查设置

验证装入的介质尺寸和类型与控制面板设置是否匹配。

解决扫描问题

如果执行以下主题所列步骤不能解决问题，请参阅[支持与保修](#)了解有关 HP 支持的信息。

 **注意** 如果从计算机中开始扫描，请参阅软件帮助获取故障排除信息。

- [扫描仪不工作](#)
- [扫描时间太长](#)
- [部分文档没有扫描或文本丢失](#)
- [无法编辑文本](#)
- [显示错误信息](#)
- [扫描图像质量差](#)
- [扫描缺陷显而易见](#)

扫描仪不工作

- **检查原件**

确保原件在扫描仪玻璃板上摆放正确。有关详细信息，请参阅[将原件放到扫描仪玻璃板上](#)。

- **检查设备**

设备经过一段不活动的时期后可能正要退出节能模式，从而导致处理出现短暂延迟。请等待设备进入“就绪”状态。

- **检查软件**

确保软件安装正确。

扫描时间太长

- **检查设置**

- 如果分辨率设置得太高，扫描作业将花费较长时间，并生成较大的文件。要获得良好的扫描或复印效果，请根据需要设置适当的分辨率。降低分辨率可以加快扫描速度。

- 如果通过 TWAIN 获取图像，则可将设置更改为对原件进行黑白扫描。请参阅 TWAIN 程序的屏幕帮助以获取相关信息。

- **检查设备状态**

如果在尝试扫描前发送了打印或复印作业，扫描仪此时如果不繁忙，则将开始进行扫描。不过，打印和扫描进程将共享内存，这意味着扫描速度可能会变慢。

部分文档没有扫描或文本丢失

- **检查原件**

- 确保正确装入原件。有关详细信息，请参阅[放入原件](#)。

- 彩色背景会导致前景中的图像过多地融合到背景中。尝试在扫描原件之前调整设置，或尝试在扫描原件后增强图像。

- **检查设置**

- 确保输入介质的尺寸大小适合扫描的原件。

- 如果使用 HP 照片和图像处理软件，则 HP 照片和图像处理软件中的默认设置可能会设为自动执行特定任务，而不是您要执行的任务。请参阅 HP 照片和图像处理软件的屏幕帮助，以获取有关更改属性的说明。

无法编辑文本

- **检查设置**
 - 确保将 OCR 软件设置为编辑文本。
 - 扫描原件时，请确保选择创建可编辑文本的文档类型。如果将文本归类为图形，则不会转换为文本。
 - OCR 程序可能链接到不执行 OCR 任务的文字处理程序。请参阅产品软件帮助，以获取有关链接程序的详细信息。
- **检查原件**
 - 确保已正确将原件放在扫描仪玻璃板上。有关详细信息，请参阅[放入原件](#)。
 - OCR 程序可能无法识别密集文本。例如，如果 OCR 程序转换的文本中有丢失字符或组合字符，“rn”看起来可能会像“m”。
 - OCR 程序的精确度取决于原件的图像质量、文本大小和结构以及扫描本身的质量。确保原件具有出色的图像质量。
 - 彩色背景会导致前景中的图像过多地融合到背景中。尝试在扫描原件之前调整设置，或尝试在扫描原件后增强图像。如果对原件执行 OCR 操作，则无法很好地扫描原件上的彩色文本，或者根本无法扫描。

显示错误信息

“无法激活 TWAIN 来源”或“获取图像时出现错误”

- 如果您要从其它设备（如数码相机或另一扫描仪）获取图像，请确保该设备符合 TWAIN 标准。不符合 TWAIN 标准的设备将无法使用该设备软件。
- 确保已将 USB 设备电缆连接到计算机背面的正确端口。
- 验证选择了正确的 TWAIN 来源。在软件中，选择**文件**菜单中的**选择扫描仪**，检查 TWAIN 来源。

扫描图像质量差

原件是二次生成照片或图片

重印的照片（如在报纸或杂志中的照片）所再现的原图是用极微小的墨点印刷而成的，这样就大大降低了图像的质量。扫描、打印或在屏幕上显示图像时通常会检测到墨点形成的不需要的图案。如果下面的建议不能解决该问题，则可能需要使用质量更好的原件。

- 要去除图案，请试着减小扫描图像的尺寸。
- 打印扫描图像以查看质量是否要好些。
- 确保分辨率和颜色设置对扫描作业的类型来说正确无误。

双面原件背面的文本或图像显示在扫描件中

如果在太薄或太透明的介质上打印双面原件，原件可能会将背面的文本或图像“渗透”到扫描件中。

扫描图像倾斜（扭曲）

原件可能未正确装入。将原件放入扫描仪玻璃板时确保使用介质导板。有关详细信息，请参阅[放入原件](#)。

打印时图像质量要好些

屏幕上显示的图像的质量并非始终完全等同于扫描的质量。

- 尝试调整计算机显示器设置以使用更多颜色（或灰度级）。在 Windows 计算机上，通常在 Windows 控制面板上打开[显示](#)来进行此调整。
- 尝试调节分辨率和颜色设置。

扫描图像显示墨迹、线条、垂直白色条纹或其它缺陷

- 如果扫描仪玻璃板脏了，产生的图像将不会很清晰。有关清洁说明，请参阅[“清洁设备”](#)。
- 可能原件上存在缺陷，而不是扫描过程中产生的缺陷。

图形看起来与原件不同

图形设置可能不适于正在执行的扫描作业类型。尝试更改图形设置。

请采用以下步骤提高扫描质量

- 使用优质原件。
- 正确放置打印介质。如果没有将介质正确放置到扫描仪玻璃板上，则介质可能会倾斜，这样，打印出来的图像就会不清晰。有关详细信息，请参阅[放入原件](#)。
- 按扫描页的计划使用方式来调整软件设置。
- 使用或制作载纸以保护原件。
- 清洁扫描仪玻璃板。有关详细信息，请参阅[清洁扫描仪玻璃板](#)。

扫描缺陷显而易见

• 空白页

确保已正确放置原件。将原文档正面朝下放在平板扫描仪上，使文档的左上角位于扫描仪玻璃板的右下角。

• 太浅或太深

- 尝试调整设置。确保使用正确的分辨率和颜色设置。
- 原图像的颜色可能很浅或很深，或者可能是打印在彩色纸张上。

• 多余线条

扫描仪玻璃板上可能有油墨、粘胶、修正液或不需要的物质。尝试清洁扫描仪玻璃板。有关详细信息，请参阅[清洁设备](#)。

• 黑色斑点或条纹

- 扫描仪玻璃板上可能有油墨、粘胶、修正液或不需要的物质；扫描仪玻璃板有污渍或划痕；也可能是盖子衬板有污渍。尝试清洁扫描仪玻璃板和盖子衬板。有关详细信息，请参阅[清洁设备](#)。如果清洁后问题依然存在，则可能需要更换扫描仪玻璃板或盖子衬板。
- 可能原件上存在缺陷，而不是扫描过程中产生的缺陷。

- **文本不清晰**
尝试调整设置。确保分辨率和颜色设置正确。
- **尺寸缩小**
HP 软件设置可能设为缩小扫描的图像。请参阅产品软件帮助，以获取有关更改设置的详细信息。

解决传真问题

本节包含设备的传真设置疑难排解信息。如果没有正确设置设备的传真功能，则在发送传真或接收传真时会遇到问题，或者在这两种情况下都会遇到问题。

如果遇到传真问题，您可以打印传真测试报告以检查设备的状态。如果没有正确设置设备的传真功能，测试将失败。此测试在完成设备的传真设置之后执行。有关详细信息，请参阅[测试传真设置](#)。

如果测试失败，请查看报告中的信息，了解如何解决发现的问题。有关详细信息，请参阅[传真测试失败](#)。

- [传真测试失败](#)
- [显示屏总是显示“电话已摘机”](#)
- [设备在收发传真时出现问题](#)
- [设备在手动发送传真时出现问题](#)
- [设备无法接收传真，但可以发送传真](#)
- [设备无法发送传真，但可以接收传真](#)
- [应答机上录制了传真音](#)
- [设备随附的电话线不够长](#)
- [不能打印彩色传真](#)
- [计算机不能接收传真（传真到 PC）](#)

传真测试失败

如果运行了传真测试且测试失败，则查看报告以获得有关错误的基本信息。有关详细信息，请检查报告以查看测试的哪个部分失败，然后检查本节中的相应主题以获取可以尝试的解决方法：

本节包括以下主题：

- [“传真硬件测试”失败](#)
- [“传真设备连接到有效的墙壁电话插孔”测试失败](#)
- [“电话线连接到正确的传真端口”测试失败](#)
- [“为传真使用正确的电话线类型”测试失败](#)
- [“拨号音检测”测试失败](#)
- [“传真线路状况”测试失败](#)

“传真硬件测试”失败

解决方法:

- 使用设备控制面板上的**电源按钮**关闭设备，然后从设备背面拔掉电源线。等候几秒钟，然后重新插上电源线并打开电源。再次运行测试。如果测试仍然失败，则请继续查看本节中的疑难排解信息。
- 试图发送或接收一份传真。如果可以成功地发送或接收传真，则说明没有问题。
- 如果要从“传真设置向导”(Windows)或“HP 传真设置实用程序”(Mac OS)运行测试，请确保设备没有忙于完成其它任务，如接收传真或进行复印。请检查显示屏上是否有表明设备正忙的信息。如果设备正忙，请等候其完成所有任务并处于闲置状态，然后再运行测试。
- 确保使用设备随附的电话线。如果不使用所提供的电话线从墙壁电话插孔连接到设备，则可能无法收发传真。插入设备随附的电话线后，再次运行传真测试。
- 如果使用了电话分离器，则它会导致传真问题。（分离器是一种双线连接器，插在墙壁电话插孔上。）请尝试卸下分离器，然后将设备直接连接到墙壁电话插孔。

解决发现的所有问题后，请再次运行传真测试，并确保通过测试，设备已经可以收发传真。如果“**传真硬件测试**”仍然失败，且仍有传真问题，请联系 HP 技术支持。请访问 www.hp.com/support。出现提示时，请选择您所在的国家 / 地区，然后单击“联系 HP”以获得有关请求技术支持的信息。

“传真设备连接到有效的墙壁电话插孔”测试失败

解决方法:

- 检查设备和墙壁电话插孔之间的连接，确保电话线连接牢固。
- 确保使用设备随附的电话线。如果不使用所提供的电话线从墙壁电话插孔连接到设备，则可能无法收发传真。插入设备随附的电话线后，再次运行传真测试。
- 确保将设备正确连接到墙壁电话插孔。使用设备包装盒中提供的电话线，将电话线的一端连接到墙壁电话插孔，将另一端连接到设备背面带有 1-LINE 标记的端口上。有关设置设备以收发传真的详细信息，请参阅[设置该设备的传真功能](#)。
- 如果使用了电话分离器，则它会导致传真问题。（分离器是一种双线连接器，插在墙壁电话插孔上。）请尝试卸下分离器，然后将设备直接连接到墙壁电话插孔。
- 尝试用电话线将一部可正常工作的电话连接到设备所使用的墙壁电话插孔中，然后检查拨号音。如果没有听到拨号音，则请联系电话公司，要求他们检查线路。
- 试图发送或接收一份传真。如果可以成功地发送或接收传真，则说明没有问题。

解决发现的所有问题后，请再次运行传真测试，并确保通过测试，设备已经可以收发传真。

“电话线连接到正确的传真端口”测试失败

解决方法： 请将电话线插入正确的端口中。

1. 使用设备包装盒中提供的电话线，将电话线的一端连接到墙壁电话插孔，将另一端连接到设备背面带有 1-LINE 标记的端口上。

 **注意** 如果使用 2-EXT 端口连接墙壁电话插孔，则无法发送或接收传真。2-EXT 端口仅应用于连接其他设备，如应答机。

图 8-1 设备的后视图



- | | |
|---|-----------------------------|
| 1 | 墙壁电话插孔 |
| 2 | 使用设备包装盒中提供的电话线连接到 1-LINE 端口 |

2. 将电话线连接到标有 1-LINE 的端口后，再次运行传真测试以确保它可以通过测试，并且设备已经可以收发传真。
3. 试图发送或接收一份传真。
 - 确保使用设备随附的电话线。如果不使用所提供的电话线从墙壁电话插孔连接到设备，则可能无法收发传真。插入设备随附的电话线后，再次运行传真测试。
 - 如果使用了电话分离器，则它会导致传真问题。（分离器是一种双线连接器，插在墙壁电话插孔上。）请尝试卸下分离器，然后将设备直接连接到墙壁电话插孔。

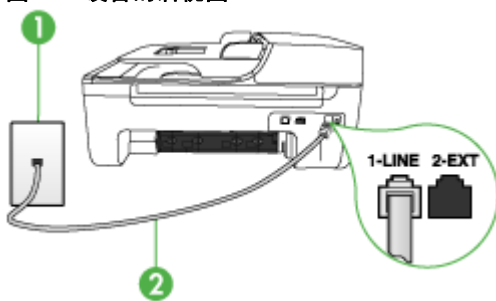
“为传真使用正确的电话线类型” 测试失败

解决方法:

- 确保使用设备包装盒中提供的电话线连接到墙壁电话插孔。电话线一端应连接到设备背面标有 1-LINE 的端口上，另一端应连接到墙壁电话插孔中，如下所示。

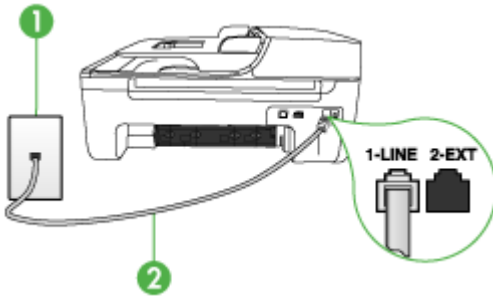

1	墙壁电话插孔
2	使用设备包装盒中提供的电话线连接到“1-LINE”端口

如果设备随附的电话线不够长，可以使用耦合器延长其长度。您可以在销售电话附件的电子商店购买耦合器。还需要另外一条与您家中或办公室中已有的电话线相同的标准电话线。

- 检查设备和墙壁电话插孔之间的连接，确保电话线连接牢固。
- 确保使用设备随附的电话线。如果不使用所提供的电话线从墙壁电话插孔连接到设备，则可能无法收发传真。插入设备随附的电话线后，再次运行传真测试。
- 如果使用了电话分离器，则它会导致传真问题。（分离器是一种双线连接器，插在墙壁电话插孔上。）请尝试卸下分离器，然后将设备直接连接到墙壁电话插孔。

“拨号音检测” 测试失败

解决方法:

- 与设备共用一条电话线的其它设备可能会导致测试失败。要查明问题是否是由其他设备引起的，请断开与电话线连接的所有设备，然后再次运行测试。如果在不连接其它设备的情况下通过“拨号音检测测试”，则说明是一个或多个这样的设备导致出现该问题；请尝试每次重新装回一个设备，并且每次都重新运行测试，直到找出问题所在的设备。
- 尝试用电话线将一部可正常工作的电话连接到设备所使用的墙壁电话插孔中，然后检查拨号音。如果没有听到拨号音，则请联系电话公司，要求他们检查线路。

- 确保将设备正确连接到墙壁电话插孔。使用设备包装盒中提供的电话线，将电话线的一端连接到墙壁电话插孔，将另一端连接到设备背面带有 1-LINE 标记的端口上。
- 如果使用了电话分离器，则它会导致传真问题。（分离器是一种双线连接器，插在墙壁电话插孔上。）请尝试卸下分离器，然后将设备直接连接到墙壁电话插孔。
- 如果您的电话系统不是使用标准拨号音（如某些 PBX 系统），则这可能会导致测试失败。这不会引起收发传真问题。请尝试发送或接收测试传真。
- 检查以确保国家 / 地区设置针对您所在的国家 / 地区作了相应设置。如果国家 / 地区设置未设置或者设置错误，测试可能会失败，并且在收发传真时可能会出现问題。
- 请确保将设备连接到模拟电话线上，否则您将不能收发传真。要检查是否为数字电话线，请将普通的模拟电话连接到该电话线上，并侦听拨号音。如果您没有听到正常的拨号音，则该线路可能是设置为用于数字电话的电话线。请将设备连接到模拟电话线上，然后尝试收发传真。
- 确保使用设备随附的电话线。如果不使用所提供的电话线从墙壁电话插孔连接到设备，则可能无法收发传真。插入设备随附的电话线后，再次运行传真测试。

解决发现的所有问题后，请再次运行传真测试，并确保通过测试，设备已经可以收发传真。如果“**拨号音检测**”测试仍然失败，请联系电信公司并请他们检查电话线路。

“传真线路状况”测试失败

解决方法:

- 请确保将设备连接到模拟电话线上，否则您将不能收发传真。要检查是否为数字电话线，请将普通的模拟电话连接到该电话线上，并侦听拨号音。如果您没有听到正常的拨号音，则该线路可能是设置为用于数字电话的电话线。请将设备连接到模拟电话线上，然后尝试收发传真。
- 检查设备和墙壁电话插孔之间的连接，确保电话线连接牢固。
- 确保将设备正确连接到墙壁电话插孔。使用设备包装盒中提供的电话线，将电话线的一端连接到墙壁电话插孔，将另一端连接到设备背面带有 1-LINE 标记的端口上。
- 与设备共用一条电话线的其它设备可能会导致测试失败。要查明问题是否是由其他设备引起的，请断开与电话线连接的所有设备，然后再次运行测试。
 - 如果不连接其它设备的情况下通过“**传真线路状况测试**”，则说明是一个或多个这样的设备导致出现该问题；请尝试每次重新装回一个设备，并且每次都重新运行测试，直到找出问题所在的设备。
 - 如果“**传真线路状况测试**”在没有其它设备的情况下失败，请将设备连接到能正常工作的电话线，并继续查看本节中的疑难排解信息。

- 如果使用了电话分离器，则它会导致传真问题。（分离器是一种双线连接器，插在墙壁电话插孔上。）请尝试卸下分离器，然后将设备直接连接到墙壁电话插孔。
- 确保使用设备随附的电话线。如果不使用所提供的电话线从墙壁电话插孔连接到设备，则可能无法收发传真。插入设备随附的电话线后，再次运行传真测试。

解决发现的所有问题后，请再次运行传真测试，并确保通过测试，设备已经可以收发传真。如果“**传真线路状况**”测试仍然失败，且仍有传真问题，请联系电信公司并请他们检查电话线路。

显示屏总是显示“电话已摘机”

解决方法： 您使用了错误类型的电话线。请确保使用设备随附的电话线将设备连接至电话线。如果设备随附的电话线不够长，可以使用耦合器延长其长度。您可以在销售电话附件的电子商店购买耦合器。还需要另外一条与您家中或办公室中已有的电话线相同的标准电话线。

解决方法： 与设备共用一条电话线的其它设备可能正在使用中。确保电话分机（使用同一条电话线但未与设备连接的电话）或其它设备均未使用或已挂断。例如，如果分机未挂好，或正在使用计算机拨号调制解调器发送电子邮件或访问 Internet，则无法使用设备收发传真。

设备在收发传真时出现问题

解决方法： 确保设备已打开。查看设备上的显示屏。如果显示屏为空白，并且电源灯不亮，则说明设备已关闭。请确保电源线已牢固地连接到设备上并且已插入电源插座中。按**电源**按钮启动设备。

打开设备后，HP 建议您在发送或接收传真之前等待 5 分钟。设备在打开后进行初始化的过程中，不能收发传真。

解决方法： 如果已启用了传真到 PC 功能，并且传真内存已满（受设备内存限制），则可能无法发送或接收传真。

解决方法:

- 确保使用设备包装盒中提供的电话线连接到墙壁电话插孔。电话线一端应连接到设备背面标有 1-LINE 的端口上，另一端应连接到墙壁电话插孔中，如下所示。

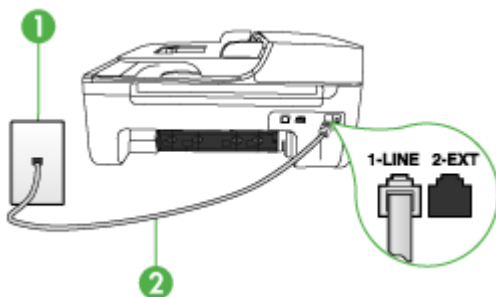

1	墙壁电话插孔
2	使用设备包装盒中提供的电话线连接到 1-LINE 端口

如果设备随附的电话线不够长，可以使用耦合器延长其长度。您可以在销售电话附件的电子商店购买耦合器。还需要另外一条与您家中或办公室中已有的电话线相同的标准电话线。

- 尝试用电话线将一部可正常工作的电话连接到设备所使用的墙壁电话插孔中，然后检查拨号音。如果没有听到拨号音，请与当地的电信公司联系以进行维修。
- 与设备共用一条电话线的其它设备可能正在使用中。例如，如果分机未挂好，或正在使用计算机拨号调制解调器发送电子邮件或访问 Internet，则无法使用设备收发传真。
- 查看是否其他过程导致了错误。检查显示屏或计算机上是否有错误消息，这类消息会提供有关问题及其解决办法的信息。如果出现错误，则直到解决该问题，设备才能收发传真。
- 电话线连接的噪音可能很大。声音质量差（有噪音）的电话线会导致传真出问题。将电话插入到墙壁电话插孔中，并聆听是否有静电噪音或其他噪音，以此来检查电话线的音质。如果听到噪音，请关闭“**纠错模式**”（ECM），然后再尝试收发传真。有关更改 ECM 的信息，请参阅屏幕帮助。如果问题仍然存在，请联系电信公司。
- 如果使用了数字用户线（DSL），则请确保连接了 DSL 过滤器，否则将无法成功地收发传真。有关详细信息，请参阅[方案 B: 设置使用 DSL 的设备](#)。
- 确保设备没有连接到设置用于数字电话的墙壁电话插孔。要检查是否为数字电话线，请将普通的模拟电话连接到该电话线上，并倾听拨号音。如果您没有听到正常的拨号音，则该线路可能是设置为用于数字电话的电话线。

- 如果您使用的是专用分组交换机（PBX）或综合业务数字网络（ISDN）转换器 / 终端适配器，请确保设备与正确的端口相连并且尽可能将终端适配器设置为与您所在国家 / 地区相匹配的正确交换机类型。有关详细信息，请参阅[方案 C：设置使用 PBX 电话系统或 ISDN 线的设备](#)。
- 如果设备与 DSL 服务共用一条电话线，则 DSL 调制解调器可能没有正确接地。如果 DSL 调制解调器没有正确接地，则会在电话线上产生噪音。声音质量差（有噪音）的电话线会导致传真出问题。可以通过将电话插到墙壁电话插孔中并聆听静电噪音或其他噪音，来检查电话线路的声音质量。如果听到噪音，请关闭 DSL 调制解调器并完全拔去电源至少 15 分钟。然后重新打开 DSL 调制解调器并再次聆听拨号音。

 **注意** 将来可能还会注意到电话线上的静电噪音。如果设备停止收发传真，请重复这一过程。

如果电话线上仍有噪音，则请联系电话公司。有关关闭 DSL 调制解调器的详细信息，请与 DSL 供应商联系以获得技术支持。

- 如果使用了电话分离器，则它会导致传真问题。（分离器是一种双线连接器，插在墙壁电话插孔上。）请尝试卸下分离器，然后将设备直接连接到墙壁电话插孔。

设备在手动发送传真时出现问题

解决方法:

 **注意** 此方法只能在设备包装盒中含有两芯电话线的国家 / 地区适用，包括：阿根廷、澳大利亚、巴西、加拿大、智利、中国、哥伦比亚、希腊、印度、印度尼西亚、爱尔兰、日本、韩国、拉丁美洲、马来西亚、墨西哥、菲律宾、波兰、葡萄牙、俄罗斯、沙特阿拉伯、新加坡、西班牙、台湾地区、泰国、美国、委内瑞拉和越南。

- 确保将发送传真所用的电话直接连接到设备。要手动发送传真，必须将电话直接连接到设备上标有 2-EXT 的端口上，如下所示。

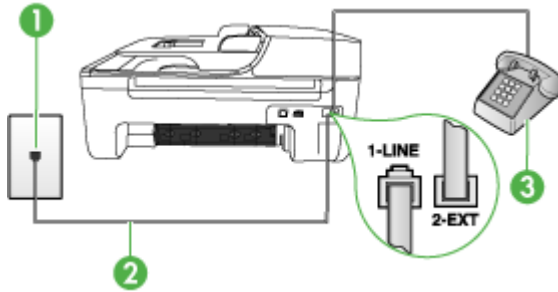

1	墙壁电话插孔
2	使用设备包装盒中提供的电话线连接到“1-LINE”端口
3	电话

- 如果使用直接连接至设备的电话手动发送传真，必须使用电话上的按键来发送传真。不能使用设备控制面板上的键盘。

注意 如果使用串行电话系统，请在连有墙壁插头的设备电缆末端直接连接电话。

设备无法接收传真，但可以发送传真

解决方法:

- 如果没有使用特殊响铃服务，请确保设备上的“**区别铃声**”功能设置为“**所有铃声**”。有关详细信息，请参阅[将应答响铃模式更改为特殊响铃](#)。
- 如果“**自动接听**”设置为“**关闭**”，则需要手动接收传真；否则设备不会接收传真。有关手动接收传真的信息，请参阅[手动接收传真](#)。
- 如果在用于传真电话的同一电话号码上有语音邮件服务，则必须手动接收传真，而不能自动接收传真。这意味着您必须能够亲自应答拨入的传真呼叫。有关在有语音邮件服务的情况下设置设备的信息，请参阅[方案 F：与语音信箱共用语音 / 传真线](#)。有关手动接收传真的信息，请参阅[手动接收传真](#)。
- 如果计算机拨号调制解调器与设备共用一条电话线，请检查以确保调制解调器随附的软件没有设置成自动接收传真。设置为自动接收传真功能的调制解调器将占用电话线来接收所有发来的传真，从而阻止设备接收传真呼叫。

- 如果应答机和设备共用一条电话线，您可能会遇到下列问题之一：
 - 应答机可能没有针对设备进行正确设置。
 - 外发消息过长或声音过大，导致设备无法检测到传真音，发送端传真机可能会断开连接。
 - 应答机可能在外发消息后没有留出足够的静音时间，从而使得设备无法检测到传真音。这个问题在数字应答机上最常见。

下列操作可能会帮助您解决这些问题：

- 如果您的应答机与传真呼叫使用同一条电话线，请尝试将应答机直接连接到设备，如[方案 1：与应答机共享语音 / 传真线](#)中所述。
- 确保已将设备设置为自动接收传真。有关将设备设置为自动接收传真的信息，请参阅[接收传真](#)。
- 请确保将“响铃以接听”设置为比应答机的响铃次数多的设置。有关详细信息，请参阅[设置应答前的响铃次数](#)。
- 断开应答机的连接，然后再尝试接收传真。如果没有应答机时可成功收发传真，则说明问题是由应答机引起的。
- 重新连接应答机并重新录制回复消息。录制长度大约为 10 秒钟的消息。录制消息时，请以较低音量慢慢地讲话。在语音消息结束时，请至少停顿 5 秒钟。录制这段静音时不应有任何背景噪音。请尝试再次接收传真。

 **注意** 有些数字应答机在外发消息结束时可能不会保留录制的静音。请回放并检查外发消息。

- 如果设备与其它类型的电话设备（如应答机、计算机拨号调制解调器或多端口交换机盒）共用一条电话线，则传真信号可能会减弱。如果使用分离器或连接额外的电缆来延长电话线的长度，也可能减弱信号。减弱传真信号可能造成传真的接收出现问题。
要查明问题是否由其它设备引起，请断开电话线上除本设备以外的其它设备的连接，然后再尝试接收传真。如果在没有其它设备的情况下可以成功接收传真，则说明问题是由其中一个或多个设备引起的；尝试每次重新连接一个设备并接收传真，直到找出问题所在的设备。
 - 如果传真电话号码具有特殊响铃模式（使用了向电话公司申请的**特殊响铃服务**），请确保设备的“**区别铃声**”功能设置与之相符。有关详细信息，请参阅[将应答响铃模式更改为特殊响铃](#)。
-

设备无法发送传真，但可以接收传真

解决方法:

- 设备可能拨号太快。可能需要在号码序列中插入一些停顿符号。例如，如果需要在拨打电话号码前访问外线，则需要在外线访问号码后面插入停顿符号。如果号码是 95555555，访问外线用 9，则需要按照下列方式插入暂停：9-555-5555。要在输入的传真号码中插入停顿符号，请按**重拨/暂停**，或连续按**空格**按钮，直到破折号“-”出现在显示屏上。
还可以使用监视器拨号发送传真。这样便可以在拨号时监听电话线。可以自己设置拨号速度，并对拨号时的提示作出响应。有关详细信息，请参阅[使用监听拨号发送传真](#)。
- 您在发送传真时输入号码的格式不正确或者接收传真的机器有问题。要检查是否有此问题，请尝试从电话拨打传真号码，并聆听传真音。如果听不到传真音，则说明接收端传真机没有打开或没有连接，或者语音邮件服务干扰了接收方的电话线路。另外，也可以让收件人检查接收端传真机，看是否有故障。

应答机上录制了传真音

解决方法:

- 如果您的应答机与传真呼叫使用同一条电话线，请尝试将应答机直接连接到设备，如[方案 1：与应答机共享语音 / 传真线](#)中所述。如果不按照推荐的方法来连接应答机，传真音可能会录制在应答机中。
- 确保已将设备设置为自动接收传真，并且“**响铃以接听**”设置正确无误。设备的应答响铃次数必须超过应答机的响铃次数。如果为应答机和设备设置了相同的应答响铃次数，则这两个设备都会应答呼叫，并且传真音将被录制到应答机中。
- 将应答机设置为较少的响铃次数，并将设备设置为应答时采用支持的最大响铃次数。（最大响铃次数因国家 / 地区而异）。在此设置中，应答机负责应答呼叫，设备负责监听线路。如果设备检测到传真音，则将接收传真。如果是语音电话，应答机会记录收到的信息。有关详细信息，请参阅[设置应答前的响铃次数](#)。

设备随附的电话线不够长

解决方法: 如果设备随附的电话线不够长，可以使用耦合器延长其长度。您可以在销售电话附件的电子商店购买耦合器。还需要另外一条与您家中或办公室中已有的电话线相同的标准电话线。

 **提示** 如果设备随附有两芯电话线适配器，则可以将其与四芯电话线一起使用以延长其长度。有关使用两芯电话线适配器的信息，请参阅随附的文档。

延长电话线

1. 使用设备包装盒中提供的电话线，将电话线的一端连接到耦合器，然后将另一端连接到设备背面标有 1-LINE 的端口上。
 2. 将另一条电话线连接到墙壁电话插孔和耦合器的空闲端口上。
-

不能打印彩色传真

原因：“传入传真打印”选项已关闭。

解决方法：要打印彩色传真，请确保已打开设备控制面板中的“传入传真打印”选项。

计算机不能接收传真（传真到 PC）

原因：HP 数字成像监视器处于关闭状态。

解决方法：检查任务栏并确保 HP 数字成像监视器一直处于开启状态。

原因：选择用来接收传真的计算机处于关闭状态。

解决方法：确保选择用来接收传真的计算机一直处于开启状态。

原因：为设置传真和接收传真配置了不同的计算机，而且其中一台计算机可能处于关闭状态。

解决方法：如果接收传真的计算机与进行设置的计算机不同，则两台计算机都应该一直处于开启状态。

原因：未激活“传真到 PC”功能，或者未将计算机配置为接收传真。

解决方法：激活“传真到 PC”功能，并确保将计算机配置为接收传真。

原因：HP 数字成像监视器运行不正常。

解决方法：重新启动 HP 数字成像监视器，或者重新启动计算机。

解决无线问题（仅限 HP Officejet J4680）

完成无线设置和软件安装后，如果设备不能与网络通信，请执行以下一项或多项任务。

打印无线配置设置

- 按**设置**。
- 按向右箭头 **▶**，直到出现“**打印报告**”，然后按**确定**。
- 按向右箭头 **▶**，直到出现“**无线配置**”，然后按**确定**。

检查无线通信设置

- 确保计算机无线卡的无线配置文件设置正确。无线配置文件是给定网络的一组唯一网络设置。单个无线卡可以有几个无线配置文件（例如，一个作为家庭网络，一个作为办公室网络）。打开安装在计算机上的网卡的配置实用程序，并确保选定的配置文件是设备网络的配置文件。
- 确保设备的网络设置与网络的设置一致。执行以下操作之一查找网络设置：
 - **基础设施通信：** 打开无线接入点（WAP）的配置实用程序。
 - **即时通信：** 打开安装在计算机上的网卡的配置实用程序。
- 将网络设置与设备的无线配置页中的设置进行比较，并注意任何不同之处。有关详细信息，请参阅[打印无线配置设置](#)。可能的问题包括：
 - WAP 过滤器硬件地址（MAC 地址）。
 - 设备中的下列某项设置可能不正确：通信模式、网络名称（SSID）、信道（仅限即时模式网络）、验证类型、加密。
 - 打印文档。如果还不能打印文档，则重置设备的网络设置，然后重新安装设备软件。

如果无线网络设置正确，则计算机可能连接到了其它无线网络。请确保计算机和设备连接的是同一无线网络。

用户可以通过在其各自的计算机上检查无线设置进行确认。同时，确保计算机可以连接到无线网络。

如果无线网络设置不正确，请按照下述步骤纠正设备的设置：

1. 用网线将设备与网络连接，或用网线与计算机连接。
2. 打开设备的嵌入式 Web 服务器。
3. 单击“**网络**”标签，然后单击左侧窗格中的“**无线（802.11）**”。
4. 使用“无线设置”标签上的“无线设置”向导，更改设备的设置，使其与网络的设置一致。
5. 关闭设备的嵌入式 Web 服务器，然后断开设备的网线。
6. 完全卸载设备软件，然后重新安装该软件。

向无线接入点（WAP）中添加硬件地址

MAC 过滤是一项安全功能，在此功能中，一个无线接入点（WAP）配置了一个设备 MAC 地址（也称为“硬件地址”）的列表，这些设备有权通过 WAP 访问网络。如果 WAP 没有试图访问网络的设备的硬件地址，WAP 就会拒绝该设备访问网络。如果 WAP 对 MAC 地址进行过滤，则必须将设备的 MAC 地址添加到 WAP 接受的 MAC 地址列表中。

- 打印无线配置页。有关详细信息，请参阅[打印无线配置设置](#)。
- 打开 WAP 的配置实用程序，然后将设备的硬件地址添加到 WAP 接受的 MAC 地址列表中。

重置网络配置设置

如果设备仍然无法与网络通信，请重置设备的网络设置。

- 按“设置”。按箭头按钮并移到“网络”，然后按“确定”。
- 按箭头按钮移动到“恢复网络默认设值”，然后按“确定”。
- 打印无线配置页，验证网络设置是否已重置。有关详细信息，请参阅[打印无线配置设置](#)。

默认情况下，网络名称（SSID）为“hpsetup”，通信模式为“即时”。

排除安装故障

如果执行以下主题所列步骤不能解决问题，请参阅[支持与保修](#)了解有关 HP 支持的信息。

- [硬件安装建议](#)
- [软件安装建议](#)

硬件安装建议

检查设备

- 确保去除了设备内外的所有包装胶带和包装材料。
- 请确保设备中已装纸。
- 除应该亮的“就绪”指示灯外，确保没有其它指示灯都亮起或闪烁。如果警示灯闪烁，请检查设备控制面板上的消息。

检查硬件连接

- 确保使用的所有线缆工作状况良好。
- 确保电源线与设备和通电插座连接牢固。
- 确保电话线连接到 1-LINE 端口。

检查墨盒

- 只要您安装新的墨盒，设备就会自动校准墨盒。如果校准失败，请检查以确保正确安装了墨盒，然后开始校准墨盒。有关详细信息，请参阅[校准墨盒](#)。
- 确保所有插销和盖板都已正确关闭。

检查计算机系统

- 确保计算机运行的操作系统是受支持的操作系统。
- 确保计算机至少满足最低的系统要求。

检查设备，确认下列事项

- 电源指示灯已点亮且没有闪烁。首次打开设备时，大约需要 45 秒的预热时间。
- 设备处于“就绪”状态，而设备控制面板上没有其它指示灯亮起或闪烁。如果指示灯亮起或闪烁，请查看设备控制面板上的消息。
- 确保电源线和其它线缆都处于工作状态，并与设备牢固连接。
- 从设备上去除所有包装胶带和包装材料。
- 双面打印机已锁定到位。
- 将纸张正确装入纸盘，且没有卡在设备中。
- 所有卡销和盖板都已合上。

软件安装建议

校验安装的必要条件

- 确保使用的 Starter CD 包含适用于操作系统的正确安装软件。
- 在安装软件之前，确保关闭了所有其它程序。
- 键入 CD-ROM 驱动器的路径后，如果计算机识别不出该路径，请检查是否指定了正确的盘符。
- 如果计算机无法识别 CD-ROM 驱动器中的 Starter CD，请检查该 Starter CD 是否损坏。可从 HP 网站 (www.hp.com/support) 下载设备驱动程序。

检查或执行以下各项：

- 确保计算机满足系统要求。
- 在 Windows 计算机上安装软件前先确保已关闭所有其它程序。
- 键入 CD 驱动器的路径后，如果计算机识别不出该路径，请检查是否指定了正确的盘符。
- 若计算机不能辨识光驱中的 Starter CD 光盘，检查光盘是否损坏。可从 HP 网站 (www.hp.com/support) 下载设备驱动程序。
- 在 Windows 设备管理器下，确保 USB 驱动程序可用。
- 使用运行 Windows 操作系统的计算机时，如果计算机检测不到设备，请运行卸载实用程序（Starter CD 上的 util\ccc\uninstall.bat），彻底卸载设备驱动程序。重新启动计算机，然后重新安装设备驱动程序。

检查计算机系统

- 确保计算机运行的操作系统是受支持的操作系统。
- 确保计算机至少满足最低的系统要求。

清除卡纸

打印过程中有时会出现卡纸。尝试清除卡纸之前，请先尝试以下解决方法。

- 请确保使用符合规格的介质进行打印。有关详细信息，请参阅[了解支持的介质的规格](#)。
- 请确保使用未卷曲、褶皱或损坏的介质打印。
- 确保设备很干净。有关详细信息，请参阅[清洁设备](#)。
- 确保纸盘安装正确且纸张未装得太满。有关详细信息，请参阅[装入介质](#)。

本节包括以下主题：

- [清除卡纸](#)
- [避免卡纸](#)

清除卡纸

如果纸张是从主纸盒中放入的，则可能需要从后门清除卡纸。

自动送纸器中也可能卡纸。以下几种常见情况会造成自动送纸器卡纸：

- 在送纸器纸盒中放入的纸张过多。有关自动送纸器允许放入的最大纸张数量的信息，请参阅[放入原件](#)。
- 使用的纸张太厚或太薄，以致本设备无法处理。
- 本设备正在进纸时往文档进纸盒中添纸。

从后门清除卡纸

1. 向内按后门左侧的卡销，以打开检修门。通过向外拉可以从设备上卸下检修门。

△ **小心** 如果试图从设备前面清除卡纸，则可能损坏打印机械结构。请始终从后门进入和清理卡住的纸张。

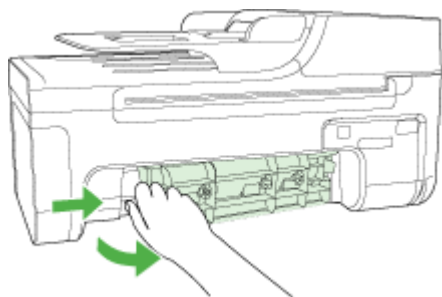

2. 慢慢地将纸从滚筒里拉出来。

△ **小心** 如果从滚筒中取出纸张时纸张破损，请检查滚筒和齿轮，以查看是否还有碎纸片留在设备中。如果没有从本设备中取出所有纸片，则会发生更多的卡纸情况。

3. 更换后门。慢慢地向前推检修门，直到其卡住。
4. 按**确定**继续当前作业。

在自动送纸器中清除卡纸

1. 掀开自动送纸器的盖子。



2. 慢慢地将纸从滚筒里拉出来。

△ **小心** 如果从滚筒中取出纸张时纸张破损，请检查滚筒和齿轮，以查看是否还有碎纸片留在设备中。如果没有从本设备中取出所有纸片，则会发生更多的卡纸情况。

3. 合上自动送纸器盖子。

避免卡纸

遵循以下操作规范可避免卡纸。

- 经常从出纸盒中取出已打印好的纸张。
- 将所有未使用的纸张平放在密封袋中保存，以防纸张卷曲或起皱。
- 确保纸张平放在进纸盒中，并且边缘没有弯曲或撕裂。
- 不要在进纸盒中混用不同类型和尺寸的纸张；进纸盒中所有的纸张都必须尺寸、类型完全相同。
- 调整进纸盒中的纸张宽度导板，使其紧贴所有纸张。确保纸张宽度导板没有将进纸盒中的纸压弯。
- 不要将纸硬往进纸盒里推。

- 使用推荐用于本设备的纸张类型。有关详细信息，请参阅[了解支持的介质的规格](#)。
- 不要将原件留在玻璃板上。当玻璃板上已经有原件时，如果您将原件放入自动送纸器，则该原件可能会卡在自动送纸器中。

A HP 耗材和附件

本节提供有关 HP 设备耗材和附件的信息。该信息可能随时变更，请访问 HP 网站 (www.hpshopping.com) 获取最新信息。您还可以通过该网站进行购买。

- [在线订购打印耗材](#)
- [配件](#)

在线订购打印耗材

除 HP 网站外，您还可以使用以下工具订购打印耗材：

- **工具箱 (Windows)：**在 **估计墨水量** 标签上，单击**在线购买**。
- **HP 打印机实用程序 (Mac OS)：**从“**信息和支持**”面板中单击“**耗材状态**”，单击“**HP 耗材商店**”下拉菜单，然后选择“**在线**”。

配件

- [HP 介质](#)

HP 介质

要订购 HP 特优质相纸或 HP 高级纸，请访问 www.hp.com。

选择国家/地区，然后选择**购买**或**选购**。

B 支持与保修

[维护及故障排除](#)提供常见问题的解决方法信息。如果设备不能正常运行，而那些建议无法解决您的问题，请尝试利用以下任何一种支持服务获得帮助。

本节包括以下主题：

- [Hewlett-Packard 有限保修声明](#)
- [获得电子支持](#)
- [获得 HP 电话支持](#)
- [准备好设备以便装运](#)
- [包装设备](#)

Hewlett-Packard 有限保修声明

HP 产品	有限保修期限
软件媒体	90 天
打印机	1 年
打印或墨盒	直到 HP 墨水用完, 或到达印在墨盒上的“保修结束”日期, 视何者为先。本保修不涵盖重新灌注、再加工、整修、误用, 或被篡改的 HP 墨水产品。
附件	90 天

A. 有限保修的范围

1. 惠普 (HP) 向最终用户保证, 在上述指定的保修期内, 上述指定的 HP 产品自购买之日起无材料及工艺上的缺陷。
2. 对于软件产品, HP 的有限保修仅适用于无法执行编程指令的故障。HP 不保证产品工作时不会中断或无错误。
3. HP 的有限保修仅限于由正常使用产品而产生的缺陷, 不适用于任何其他问题, 包括因以下原因而产生的问题:
 - a. 不正确的维护或调整;
 - b. 使用非 HP 提供或支持的软件、介质、部件或耗材;
 - c. 在产品技术规格以外的条件下操作;
 - d. 未经授权的调整或误用。
4. 对于 HP 打印机产品, 使用非 HP 墨盒或重新灌注的墨盒既不影响对客户保修也不影响与客户签订的任何 HP 支持合同。但是, 如果打印机由于使用非 HP 墨盒或重新灌注的墨盒而过期的墨盒而发生故障或损坏, HP 在维修打印机时将根据具体故障或损坏, 收取标准工时费和材料费。
5. 如果 HP 在适用的保修期内收到符合 HP 保修条件的任何产品的缺陷的通知, HP 将自行决定对有缺陷的产品进行维修或更换。
6. 如果 HP 无法适时维修或更换符合 HP 保修条件的有缺陷产品, HP 将在接到缺陷通知后的合理时间内, 退回该产品的全额货款。
7. 在客户将有缺陷的产品退回 HP 之前, HP 不承担维修、更换或退款的义务。
8. 更换的产品可能为全新产品或相当于全新产品, 前提是它的功能至少与被更换的产品相当。
9. HP 产品可能包含性能等同于新部件的再加工部件、组件或材料。
10. HP 的有限保修在任何销售保修范围内的 HP 产品的国家或地区均有效。可与授权的 HP 服务机构签订其他保修服务 (如现场服务) 合同, 这些机构分布在由 HP 或授权进口商销售 HP 产品的国家/地区。

B. 有限保修

在当地法律允许范围内, HP 及其第三方供应商, 对有关 HP 的产品, 无论是以明示或默示的形式, 均没有任何其他保修或条件并特别声明没有任何用于特定目的适销性、质量满意度以及适用性的默示保修或条件。

C. 责任限制

1. 在当地法规允许的范围内, 本保修声明中提供的补偿是对用户的唯一补偿。
2. 在当地法规允许的范围内, 除了本保修声明中特别规定的责任外, 在任何情况下, 无论是根据合同、民事侵权行为或其他法律准则, 无论是否告知产生此类损失的可能性, HP 或其第三方供应商对直接、特殊、偶发、继续的损失概不承担责任。

D. 当地法律

1. 此保修声明赋予用户特定的法律权利。用户还可能拥有其他权利, 具体情况视州 (美国)、省 (加拿大) 及国家/地区 (世界其他地方) 而异。
2. 如果本保修声明与当地法规发生矛盾, 则应视为已修改以便与当地法规保持一致。根据这类当地法规, 本保修声明中的某些责任免除和限制可能不适用于用户。例如, 美国的某些州及美国以外的某些政府 (包括加拿大的某些省), 可能会:
 - a. 排除本保修声明中的责任免除和限制条款对用户法定权利的限制 (例如英国);
 - b. 限制制造商实施这种责任免除或限制的能力; 或者
 - c. 赋予客户附加的保修权利, 指定默示保修的期限 (对这种默示保修制造商不得拒绝), 或者不允许制造商对默示保修的期限加以限制。
3. 除非另有法律许可, 本声明中的保修条款不得排除、限制或修改适用于此产品销售的强制性法律权利, 而是对该权利的补充。

获得电子支持

要查找支持和保修信息, 请转到 HP 网站 www.hp.com/support。出现提示时, 请选择您所在的国家/地区, 然后单击“联系 HP”以获得有关请求技术支持的信息。

此网站还提供技术支持、驱动程序、耗材、订购信息及其它选项，例如：

- 访问在线支持页面。
- 向 HP 发送电子邮件，要求回答您的问题。
- 通过在线聊天与 HP 技术人员联系。
- 检查软件更新。

您也可以从工具箱 (Windows) 或 HP Printer Utility (Mac OS) 获取支持，它们为常见打印问题提供了简单的分步解决方案。有关详细信息，请参阅[工具箱 \(Windows\)](#)或[HP 打印机实用程序 \(Mac OS\)](#)。

支持的内容和种类取决于产品、国家（地区）和语言。

获得 HP 电话支持

在保修期内，可从“HP 客户支持中心”获得帮助。

本节包括以下主题：

- [致电前](#)
- [支持过程](#)
- [HP 电话支持](#)
- [其它担保选项](#)
- [HP Quick Exchange Service \(日本\)](#)
- [致电 HP 韩国客户支持](#)

致电前

请访问 HP 网站 (www.hp.com/support) 以获取最新的故障排除信息、产品维修和更新。为了帮助我们“客户贴心服务中心”代表人员能够为您提供更好的服务，请在致电 HP 前先准备好以下信息。

1. 打印设备的自检报告。有关详细信息，请参阅[了解自检报告](#)。如果设备不打印，请准备好以下信息：
 - 设备型号
 - 型号和序列号（查阅设备背面）
2. 检查所用的操作系统，如 Windows XP。
3. 记录设备与系统的连接方式，例如通过 USB 或网络连接。
4. 获得打印机软件的版本号。（若要查找打印机驱动程序的版本号，请打开打印机设置或属性对话框，然后单击“关于”标签。）
5. 如果从特定应用程序打印时发生问题，请记录应用程序和版本号码。

支持过程

如果您有问题，请按照以下步骤操作

1. 参考设备随附的说明文档。
2. 访问 HP 在线支持网站：www.hp.com/support。所有 HP 用户均可使用 HP 在线支持。此资源能够让您以最快的速度获得最新设备信息和专家协助，它具有以下特点：
 - 快速访问合格的在线支持专家
 - 获得针对 HP All-in-One 的软件和驱动程序更新

- 获得排除常见故障的宝贵信息
 - 注册 HP All-in-One 后获得具有前瞻性的设备更新、支持通知和 HP 新闻简报
3. 致电 HP 技术支持。支持选项和可用性取决于设备、国家/地区和语言。

HP 电话支持

本节包括以下主题：

- [电话支持期](#)
- [电话支持号码](#)
- [拨打电话](#)
- [电话支持期后](#)

电话支持期

北美、亚太和拉丁美洲（包括墨西哥）地区的客户可获得为期一年的电话支持服务。

电话支持号码

在许多地区，HP 在保修期内提供免付费电话支持。但是，一些支持电话号码可能不是免费的。

有关当前最新的电话支持号码列表，请访问 www.hp.com/support。

拨打电话

致电 HP 支持中心时，请勿离开计算机和 HP All-in-One 打印机。请准备提供以下信息：

- 型号（位于设备前部的标签上）
- 序列号（位于设备后部或底部）
- 故障发生时显示的信息
- 这些问题的答复：
 - 以前发生过此情况吗？
 - 您能再现它吗？
 - 在此情况发生前，您是否在计算机上添加了什么新的硬件或软件？
 - 在此故障发生之前是否有什么异常情况发生（比如雷暴天气、HP All-in-One 打印机被挪动等等）？

电话支持期后

电话支持期到期后，您仍可从 HP 获得帮助，但需要支付一定的费用。您还可以通过访问 HP 在线支持网站来获得帮助：www.hp.com/support。请联系您所在国家/地区的 HP 经销商或拨打其支持电话来了解更多有关支持选项的信息。

其它担保选项

支付一定费用，便可以获得 HP All-in-One 的扩展服务计划。访问 www.hp.com/support，选择您的国家/地区和语言，然后浏览服务和担保区域，了解有关扩展服务计划的信息。

HP Quick Exchange Service (日本)

インク カートリッジに問題がある場合は以下に記載されている電話番号に連絡してください。インク カートリッジが故障している、または欠陥があると判断された場合、HP Quick Exchange Service がこのインク カートリッジを正常品と交換し、故障したインク カートリッジを回収します。保障期間中は、修理代と配送料は無料です。また、お住まいの地域にもよりますが、プリンタを次の日までに交換することも可能です。

電話番号： 0570-000511 (自動応答)
03-3335-9800 (自動応答システムが使用できない場合)

サポート時間： 平日の午前 9:00 から午後 5:00 まで
土日の午前 10:00 から午後 5:00 まで
祝祭日および 1 月 1 日から 3 日は除きます。

サービスの条件:

- サポートの提供は、カスタマケアセンターを通してのみ行われます。
- カスタマケアセンターがプリンタの不具合と判断した場合に、サービスを受けることができます。

ご注意：ユーザの扱いが不適切であったために故障した場合は、保障期間中であっても修理は有料となります。詳細については保証書を参照してください。

その他の制限:

- 運搬の時間はお住まいの地域によって異なります。詳しくは、カスタマケアセンターに連絡してご確認ください。
- 出荷配送は、当社指定の配送業者が行います。
- 配送は交通事情などの諸事情によって、遅れる場合があります。
- このサービスは、将来予告なしに変更することがあります。

有关如何包装要更换的设备的说明，请参阅“[包装设备](#)”。

致电 HP 韩国客户支持

HP 한국 고객 지원 문의

- 고객 지원 센터 대표 전화
1588-3003
- 제품가격 및 구입처 정보 문의 전화
080-703-0700
- 전화 상담 가능 시간:
평 일 09:00~18:00
토요일 09:00~13:00
(일요일, 공휴일 제외)

准备好设备以便装运

如果联系 HP 客户支持中心或返回购买地点后，要求您将设备送修，请确保返回设备之前取出并保留以下各项：

- 墨盒
- 电源线、USB 电缆和连接到设备的任何其它电缆
- 放入主纸盒中的任何纸张
- 取出已放入设备中的任何原件

本节包括以下主题：

- [装运前取出墨盒](#)

装运前取出墨盒

送回设备之前，确保取出了墨盒。

 **注意** 这些信息对日本客户不适用。

装运前取出墨盒

1. 打开设备，等待墨盒托架闲置下来。如果设备无法启动，请跳过此步骤，转到步骤 2。

 **注意** 如果设备无法启动，可以拔掉电源线，然后手动将墨盒托架移到最右侧以取出墨盒。

2. 轻轻拉开墨盒盖。

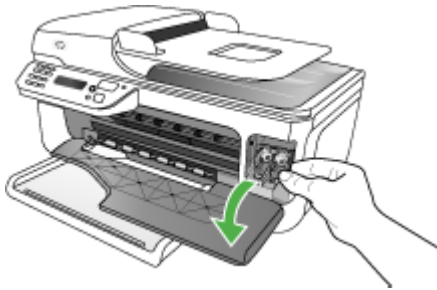

3. 用拇指和食指抓住墨盒的两端，用力向自己的方向拉，从槽内取出墨盒。

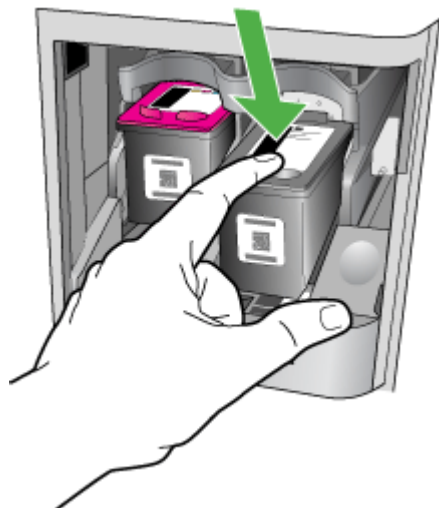

4. 将墨盒放入密封塑料容器中以防干掉，将其放置在一旁。如果 HP 客户支持中心工作人员未要求，请不要将打印墨盒与打印机一起运送。
5. 关闭前检修门，等候几分钟，让墨盒移回原处（左侧）。
6. 在扫描器闲置并复位后，按**电源**按钮关闭设备。

包装设备

在准备好设备以便装运之后，请完成以下步骤。

包装设备

1. 如果可以，请用原包装材料或替换设备附带的包装材料来包装设备以便运送。

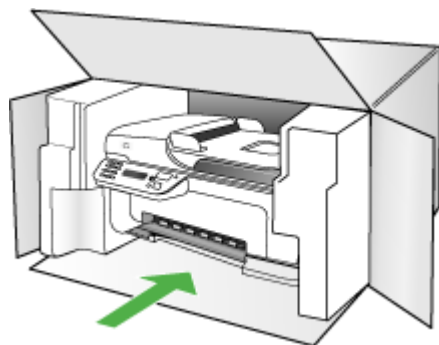

如果找不到原包装材料，请使用其它合适的包装材料。装运时因包装和/或运输不当引起的损坏不在保修范围内。

2. 将回运标签贴在包装盒外面。
3. 包装盒中应包括：
 - 供维修人员参考的完整问题描述（打印质量问题的样本非常有用）。
 - 可证明保修期限的销售发票或其它购买证明的复印件。
 - 您的姓名、地址以及白天的联系电话。

C 设备规格

有关介质和介质处理规格的信息，请参阅[了解支持的介质的规格](#)。

- [物理规格](#)
- [产品功能和容量](#)
- [处理器和内存规格](#)
- [系统要求](#)
- [网络协议规格](#)
- [嵌入式 Web 服务器规格](#)
- [打印规格](#)
- [复印规格](#)
- [传真规格](#)
- [扫描规格](#)
- [环境规格](#)
- [电气规格](#)
- [噪音排放规格（以“草稿”模式打印，噪音等级符合 ISO 7779）](#)

物理规格

尺寸（宽 x 深 x 高）

HP Officejet J4500、J4680： 433.5 x 401.5 x 216.7 毫米（17.1 x 15.8 x 8.5 英寸）

HP Officejet J4660（带电话听筒）： 487.0 x 401.5 x 216.7 毫米（19.2 x 15.8 x 8.5 英寸）

设备重量（不包括打印头或墨盒）

HP Officejet J4500、J4680： 5.9 千克（13.0 磅）

HP Officejet J4660（带电话听筒）： 6.1 千克（13.5 磅）

产品功能和容量

功能	性能描述
连接	<ul style="list-style-type: none">• 符合 USB 2.0 标准的高速设备• 无线：802.11b 和 802.11g（仅限 HP Officejet J4680）
墨盒	黑色和三色墨盒
耗材输出量	有关墨盒估计输出量的详细信息，请访问 www.hp.com/pageyield/ 。
设备语言	HP PCL 3 GUI
任务周期	最多 3000 页/月
设备控制面板语言支持	保加利亚语、克罗地亚语、捷克语、丹麦语、荷兰语、英语、芬兰语、法语、德语、希腊

功能	性能描述
语言可用性因国家 / 地区而异。	语、匈牙利语、意大利语、日语、朝鲜语、挪威语、波兰语、葡萄牙语、罗马尼亚语、俄语、简体中文、斯洛伐克语、斯洛文尼亚语、西班牙语、瑞典语、繁体中文、土耳其语。

处理器和内存规格

设备处理器

ARM9 180 MHz

设备内存

J4500、J4660: 16 MB RAM

J4680: 32 MB RAM

系统要求

 **注意** 有关支持的操作系统和系统要求的最新信息，请访问 <http://www.hp.com/support/>

操作系统的兼容性

- Windows 2000、Windows XP Home、Windows XP Professional、Windows XP Professional x64、Windows Vista、Windows Vista x64

 **注意** 对于 Windows 2000 和 Windows XP x64，仅打印机驱动程序、扫描仪驱动程序和“工具箱”可用。

- Mac OS X (10.3.9、10.4、10.5)
- Linux

最低要求

- **Windows 2000 Service Pack 4:** Intel Pentium II 或 Celeron 处理器、128 MB RAM 和 200 MB 可用硬盘空间
- **Windows XP (32 位):** Intel Pentium II 或 Celeron 处理器、512 MB RAM 和 410 MB 可用硬盘空间
- **Microsoft® Windows® x64:** AMD Athlon 64、AMD Opteron、支持 Intel EM64T 的 Intel Xeon 处理器或支持 Intel EM64T 的 Intel Pentium 4 处理器，128 MB RAM，200 MB 可用硬盘空间，Microsoft Internet Explorer 6.0
- **Windows Vista:** 800 MHz 32 位 (x86) 或 64 位 (x64) 处理器，512 MB RAM，765 MB 可用硬盘空间
- **Mac OS X (v10.3.8、v10.4.9、v10.5):** PowerPC G3、G4、G5 或 Intel Core Duo 处理器，256 MB 内存，500 MB 可用硬盘空间
- **Microsoft Internet Explorer 6.0 或更高版本 (Windows 2000、Windows XP) ; Internet Explorer 7.0 或更高版本 (Windows Vista)**
- **Quick Time 5.0 (Mac OS)**
- **Adobe Acrobat Reader 5 或更高版本**

建议的要求

- **Windows 2000 Service Pack 4:** Intel Pentium III 或更高性能的处理器、256 MB RAM 和 300 MB 可用硬盘空间
- **Windows XP (32 位):** Intel Pentium III 或更高性能的处理器、512 MB RAM 和 450 MB 可用硬盘空间
- **Microsoft® Windows® XP x64:** AMD Athlon 64、AMD Opteron、支持 Intel EM64T 的 Intel Xeon 处理器或支持 Intel EM64T 的 Intel Pentium 4 处理器, 256 MB RAM, 300 MB 可用硬盘空间
- **Windows Vista:** 1 GHz 32 位 (x86) 或 64 位 (x64) 处理器, 1 GB RAM, 800 MB 可用硬盘空间
- **Mac OS X (v10.3.8、v10.4.9、v10.5):** PowerPC G3、G4、G5 或 Intel Core Duo 处理器, 512 MB 内存, 500 MB 可用硬盘空间
- **Microsoft Internet Explorer 6.0 或更高版本 (Windows 2000、Windows XP); Internet Explorer 7.0 或更高版本 (Windows Vista)**
- **Quick Time 5.0 或更高版本 (Mac OS)**
- **Adobe Acrobat Reader 5 或更高版本**

网络协议规格

网络操作系统的兼容性

- Windows 2000、Windows XP (32 位)、Windows XP x64 (Professional Edition 和 Home Edition)、Windows Vista (32 位) 和 (64 位) [Ultimate、Enterprise 和 Business Edition]
- Mac OS X (10.3、10.4、10.5)
- Microsoft Windows 2000 服务器终端服务 (采用带有 Feature Release 3 的 Citrix Metaframe XP)
- Microsoft Windows 2000 服务器终端服务 (采用 Citrix Presentation Server 4.0)
- Microsoft Windows 2000 服务器终端服务
- Microsoft Windows 2003 服务器终端服务
- Microsoft Windows 2003 服务器终端服务 (采用 Citrix Presentation Server 4.0)
- Microsoft Windows 2003 服务器终端服务 (采用 Citrix Presentation Server 4.5)
- Microsoft Windows 2003 服务器终端服务 (采用带有 Feature Release 3 的 Citrix Metaframe XP)
- Microsoft Windows 2003 Small Business Server 终端服务
- Novell Netware 6、6.5 和 Open Enterprise Server 6.5

兼容的网络协议

TCP/IP

网络管理

内置 Web 服务器

功能

远程配置和管理网络设备功能

嵌入式 Web 服务器规格

要求

- 基于 TCP/IP 的网络（不支持基于 IPX/SPX 的网络）
- Web 浏览器（Microsoft Internet Explorer 5.5 或更高版本、Opera 8.0 或更高版本、Mozilla Firefox 1.0 或更高版本或者 Safari 1.2 或更高版本）
- 网络连接（如果通过 USB 电缆直接连接到计算机，则无法使用嵌入式 Web 服务器）
- Internet 连接（对于某些功能是必需的）

 **注意** 在未连接到 Internet 的情况下也可以打开嵌入式 Web 服务器。但某些功能无法使用。

- 必须在防火墙的设备一侧。

打印规格

黑白打印分辨率

着黑色时分辨率最高可达 600 dpi（从计算机打印）

彩色打印分辨率

在选择 HP 照片纸并采用 1200 输入 dpi 时，颜色分辨率最高可达 4800 x 1200 优化 dpi。可用的照片纸包括：

- HP 特优质照片纸
- HP 优质照片纸
- HP 高级照片纸
- 照片 Hagaki

复印规格

- 数字图像处理
- 最多 100 份原件副本（因型号而异）
- 数字缩放：25% 至 400%（因型号而异）
- 适合页面，预扫描
- 复印速度取决于文档的复杂程度

传真规格

- 独立式黑白和彩色传真功能。
- 最多 99 个快速拨号项目（因型号而异）
- 最多 100 页内存（因型号而异，基于标准分辨率下的 ITU-T 测试图像 #1）。较复杂的页面或较高的分辨率将需要更长时间和更多内存。并且，其它产品功能（如，复印）可能会影响内存中可存储的页数。
- 手动收发传真。
- 自动占线重拨多达五次（因型号而异）。
- 确认和活动报告。

- 带有纠错模式的 CCITT/ITU Group 3 传真。
- 33.6 Kbps 传送。
- 在 33.6 Kbps 的速度下为每页 3 秒（基于标准分辨率下的 ITU-T 测试图像 #1）。较复杂的页面或较高的分辨率将需要更长时间和更多内存。
- 带有自动传真/应答机切换的响铃检测。

	照片 (dpi)	非常清晰 (dpi)	清晰 (dpi)	标准 (dpi)
黑白	196 x 203 (8 位灰度)	300 x 300	196 x 203	196 x 98
彩色	300 x 300	200 x 200	200 x 200	200 x 200

扫描规格

- 带有图像编辑器
- 集成的 OCR 软件自动将扫描文本转换为可编辑文本
- 扫描速度取决于文档的复杂程度
- Twain 兼容接口
- 分辨率：1200 x 2400 dpi 光学（最高可增强至 19200 dpi）
- 色彩：每种 RGB 颜色都是 16 位，共 48 位（从玻璃板）；每种 RGB 颜色都是 8 位，共 24 位（从 ADF）
- 玻璃板的最大扫描尺寸：216 x 297 毫米（8.5 x 11.7 英寸）

环境规格

工作环境

工作温度：5° 至 40°C (41° 至 104°F)

建议的工作条件：15° 至 32°C (59° 至 90°F)

建议的相对湿度：20 到 80%，无冷凝

存放环境

储存温度：-40° 至 60°C (-40° 至 140°F)

存放相对湿度：温度在 65°C (150°F) 时，最高为 90% 无冷凝

电气规格

电源

通用电源适配器（外部）

电源要求

输入电压：100 到 240 VAC (±10%)，50/60 Hz (±3Hz)

输出电压：32 Vdc, LPS（最低 600 mA）

耗电量

打印消耗 17 瓦

噪音排放规格（以“草稿”模式打印，噪音等级符合 ISO 7779）

声压（旁观位置）

LpAd 56 (dBA)

声能

LwAd 7.0 (BA)

D 规范信息

该设备符合您的国家 / 地区的产品规范要求。

本节包含以下主题：

- [FCC 声明](#)
- [韩国用户通知](#)
- [日本用户 VCCI B 类符合声明](#)
- [日本电源线用户通告](#)
- [RoHS 通告（仅适用于中国）](#)
- [德国的噪音排放声明](#)
- [Notice to users of the U.S. telephone network: FCC requirements](#)
- [加拿大电话网络用户通知](#)
- [欧洲经济区用户通知](#)
- [Notice to users of the German telephone network](#)
- [Australia wired fax statement](#)
- [无线产品的规范信息](#)
- [Warning for Australia and New Zealand with phone handset](#)
- [规范型号识别码](#)
- [Declaration of conformity](#)
- [Energy Star® 声明](#)

FCC 声明

FCC statement

The United States Federal Communications Commission (in 47 CFR 15.105) has specified that the following notice be brought to the attention of users of this product.

This equipment has been tested and found to comply with the limits for a Class B digital device, pursuant to Part 15 of the FCC Rules. These limits are designed to provide reasonable protection against harmful interference in a residential installation. This equipment generates, uses and can radiate radio frequency energy and, if not installed and used in accordance with the instructions, may cause harmful interference to radio communications. However, there is no guarantee that interference will not occur in a particular installation. If this equipment does cause harmful interference to radio or television reception, which can be determined by turning the equipment off and on, the user is encouraged to try to correct the interference by one or more of the following measures:

- Reorient the receiving antenna.
- Increase the separation between the equipment and the receiver.
- Connect the equipment into an outlet on a circuit different from that to which the receiver is connected.
- Consult the dealer or an experienced radio/TV technician for help.

For further information, contact:

Manager of Corporate Product Regulations
Hewlett-Packard Company
3000 Hanover Street
Palo Alto, Ca 94304
(650) 857-1501

Modifications (part 15.21)

The FCC requires the user to be notified that any changes or modifications made to this device that are not expressly approved by HP may void the user's authority to operate the equipment.

This device complies with Part 15 of the FCC Rules. Operation is subject to the following two conditions: (1) this device may not cause harmful interference, and (2) this device must accept any interference received, including interference that may cause undesired operation.

韩国用户通知

사용자 안내문(B급 기기)

이 기기는 비업무용으로 전자파 적합 등록을 받은 기기로서, 주거지역에서는 물론 모든 지역에서 사용할 수 있습니다.

日本用户 VCCI B 类符合声明

この装置は、情報処理装置等電波障害自主規制協議会（VCCI）の基準に基づくクラス B 情報技術装置です。この装置は、家庭環境で使用することを目的としていますが、この装置がラジオやテレビジョン受信機に近接して使用されると受信障害を引き起こすことがあります。

取り扱い説明書に従って正しい取り扱いをして下さい。

日本电源线用户通告

製品には、同梱された電源コードをお使い下さい。

同梱された電源コードは、他の製品では使用出来ません。

RoHS 通告（仅适用于中国）

有毒和危险物质表

零件描述	有毒有害物质表					
	根据中国《电子信息产品污染控制管理办法》					
	有毒有害物质和元素					
	铅	汞	镉	六价铬	多溴联苯	多溴联苯醚
外壳和托盘*	0	0	0	0	0	0
电线*	0	0	0	0	0	0
印刷电路板*	X	0	0	0	0	0
打印系统*	X	0	0	0	0	0
显示器*	X	0	0	0	0	0
喷墨打印机墨盒*	0	0	0	0	0	0
驱动光盘*	X	0	0	0	0	0
扫描仪*	X	X	0	0	0	0
网络配件*	X	0	0	0	0	0
电路板*	X	0	0	0	0	0
自动双面打印系统*	0	0	0	0	0	0
外部电源*	X	0	0	0	0	0

0: 指此部件的所有均一材质中包含的这种有毒有害物质，含量低于SJ/T11363-2006 的限制
 X: 指此部件使用的均一材质中至少有一种包含的这种有毒有害物质，含量高于SJ/T11363-2006 的限制
 注：环保使用期限的参考标识取决于产品正常工作的温度和湿度等条件
 *以上只适用于使用这些部件的产品

德国的噪音排放声明

Geräuschemission

LpA < 70 dB am Arbeitsplatz im Normalbetrieb nach DIN 45635 T. 19

Notice to users of the U.S. telephone network: FCC requirements

Notice to users of the U.S. telephone network: FCC requirements

This equipment complies with FCC rules, Part 68. On this equipment is a label that contains, among other information, the FCC Registration Number and Ringer Equivalent Number (REN) for this equipment. If requested, provide this information to your telephone company.

An FCC compliant telephone cord and modular plug is provided with this equipment. This equipment is designed to be connected to the telephone network or premises wiring using a compatible modular jack which is Part 68 compliant. This equipment connects to the telephone network through the following standard network interface jack: USOC RJ-11C.

The REN is useful to determine the quantity of devices you may connect to your telephone line and still have all of those devices ring when your number is called. Too many devices on one line might result in failure to ring in response to an incoming call. In most, but not all, areas the sum of the RENs of all devices should not exceed five (5). To be certain of the number of devices you may connect to your line, as determined by the REN, you should call your local telephone company to determine the maximum REN for your calling area.

If this equipment causes harm to the telephone network, your telephone company might discontinue your service temporarily. If possible, they will notify you in advance. If advance notice is not practical, you will be notified as soon as possible. You will also be advised of your right to file a complaint with the FCC. Your telephone company might make changes in its facilities, equipment, operations, or procedures that could affect the proper operation of your equipment. If they do, you will be given advance notice so you will have the opportunity to maintain uninterrupted service. If you experience trouble with this equipment, please contact the manufacturer, or look elsewhere in this manual, for warranty or repair information. Your telephone company might ask you to disconnect this equipment from the network until the problem has been corrected or until you are sure that the equipment is not malfunctioning.

This equipment may not be used on coin service provided by the telephone company.

Connection to party lines is subject to state tariffs. Contact your state public utility commission, public service commission, or corporation commission for more information.

This equipment includes automatic dialing capability. When programming and/or making test calls to emergency numbers:

- Remain on the line and explain to the dispatcher the reason for the call.
- Perform such activities in the off-peak hours, such as early morning or late evening.



Note The FCC hearing aid compatibility rules for telephones are not applicable to this equipment.

The Telephone Consumer Protection Act of 1991 makes it unlawful for any person to use a computer or other electronic device, including fax machines, to send any message unless such message clearly contains in a margin at the top or bottom of each transmitted page or on the first page of transmission, the date and time it is sent and an identification of the business, other entity, or other individual sending the message and the telephone number of the sending machine or such business, other entity, or individual. (The telephone number provided might not be a 900 number or any other number for which charges exceed local or long-distance transmission charges.) In order to program this information into your fax machine, you should complete the steps described in the software.

加拿大电话网络用户通知

Note à l'attention des utilisateurs du réseau téléphonique canadien/Notice to users of the Canadian telephone network

Cet appareil est conforme aux spécifications techniques des équipements terminaux d'Industrie Canada. Le numéro d'enregistrement atteste de la conformité de l'appareil. L'abréviation IC qui précède le numéro d'enregistrement indique que l'enregistrement a été effectué dans le cadre d'une Déclaration de conformité stipulant que les spécifications techniques d'Industrie Canada ont été respectées. Néanmoins, cette abréviation ne signifie en aucun cas que l'appareil a été validé par Industrie Canada.

Pour leur propre sécurité, les utilisateurs doivent s'assurer que les prises électriques reliées à la terre de la source d'alimentation, des lignes téléphoniques et du circuit métallique d'alimentation en eau sont, le cas échéant, branchées les unes aux autres. Cette précaution est particulièrement importante dans les zones rurales.



Remarque Le numéro REN (Ringer Equivalence Number) attribué à chaque appareil terminal fournit une indication sur le nombre maximal de terminaux qui peuvent être connectés à une interface téléphonique. La terminaison d'une interface peut se composer de n'importe quelle combinaison d'appareils, à condition que le total des numéros REN ne dépasse pas 5.

Basé sur les résultats de tests FCC Partie 68, le numéro REN de ce produit est 0.0B.

This equipment meets the applicable Industry Canada Terminal Equipment Technical Specifications. This is confirmed by the registration number. The abbreviation IC before the registration number signifies that registration was performed based on a Declaration of Conformity indicating that Industry Canada technical specifications were met. It does not imply that Industry Canada approved the equipment.

Users should ensure for their own protection that the electrical ground connections of the power utility, telephone lines and internal metallic water pipe system, if present, are connected together. This precaution might be particularly important in rural areas.



Note The REN (Ringer Equivalence Number) assigned to each terminal device provides an indication of the maximum number of terminals allowed to be connected to a telephone interface. The termination on an interface might consist of any combination of devices subject only to the requirement that the sum of the Ringer Equivalence Numbers of all the devices does not exceed 5.

The REN for this product is 0.0B, based on FCC Part 68 test results.

欧洲经济区用户通知

Notice to users in the European Economic Area



This product is designed to be connected to the analog Switched Telecommunication Networks (PSTN) of the European Economic Area (EEA) countries/regions.

Network compatibility depends on customer selected settings, which must be reset to use the equipment on a telephone network in a country/region other than where the product was purchased. Contact the vendor or Hewlett-Packard Company if additional product support is necessary.

This equipment has been certified by the manufacturer in accordance with Directive 1999/5/EC (annex II) for Pan-European single-terminal connection to the public switched telephone network (PSTN). However, due to differences between the individual PSTNs provided in different countries, the approval does not, of itself, give an unconditional assurance of successful operation on every PSTN network termination point.

In the event of problems, you should contact your equipment supplier in the first instance.

This equipment is designed for DTMF tone dialing and loop disconnect dialing. In the unlikely event of problems with loop disconnect dialing, it is recommended to use this equipment only with the DTMF tone dial setting.

Notice to users of the German telephone network

Hinweis für Benutzer des deutschen Telefonnetzwerks

Dieses HP-Fax ist nur für den Anschluss eines analogen Public Switched Telephone Network (PSTN) gedacht. Schließen Sie den TAE N-Telefonstecker, der im Lieferumfang des HP All-in-One enthalten ist, an die Wandsteckdose (TAE 6) Code N an. Dieses HP-Fax kann als einzelnes Gerät und/oder in Verbindung (mit seriellen Anschluss) mit anderen zugelassenen Endgeräten verwendet werden.

Australia wired fax statement

In Australia, the HP device must be connected to Telecommunication Network through a line cord which meets the requirements of the Technical Standard AS/ACIF S008.

无线产品的规范信息

本节包含有关无线产品的以下管制信息：

- [Exposure to radio frequency radiation](#)
- [Notice to users in Brazil](#)
- [Notice to users in Canada](#)
- [Notice to users in Taiwan](#)
- [European Union regulatory notice](#)

Exposure to radio frequency radiation

Exposure to radio frequency radiation



Caution The radiated output power of this device is far below the FCC radio frequency exposure limits. Nevertheless, the device shall be used in such a manner that the potential for human contact during normal operation is minimized. This product and any attached external antenna, if supported, shall be placed in such a manner to minimize the potential for human contact during normal operation. In order to avoid the possibility of exceeding the FCC radio frequency exposure limits, human proximity to the antenna shall not be less than 20 cm (8 inches) during normal operation.

Notice to users in Brazil

Aviso aos usuários no Brasil

Este equipamento opera em caráter secundário, isto é, não tem direito à proteção contra interferência prejudicial, mesmo de estações do mesmo tipo, e não pode causar interferência a sistemas operando em caráter primário. (Res.ANATEL 282/2001).

Notice to users in Canada

Notice to users in Canada/Note à l'attention des utilisateurs canadiens

For Indoor Use. This digital apparatus does not exceed the Class B limits for radio noise emissions from the digital apparatus set out in the Radio Interference Regulations of the Canadian Department of Communications. The internal wireless radio complies with RSS 210 and RSS GEN of Industry Canada.

Utiliser à l'intérieur. Le présent appareil numérique n'émet pas de bruit radioélectrique dépassant les limites applicables aux appareils numériques de la classe B prescrites dans le Règlement sur le brouillage radioélectrique édicté par le ministère des Communications du Canada. Le composant RF interne est conforme à la norme RSS-210 and RSS GEN d'Industrie Canada.

低功率電波輻射性電機管理辦法

第十二條

經型式認證合格之低功率射頻電機，非經許可，公司、商號或使用者均不得擅自變更頻率、加大功率或變更設計之特性及功能。

第十四條

低功率射頻電機之使用不得影響飛航安全及干擾合法通信；經發現有干擾現象時，應立即停用，並改善至無干擾時方得繼續使用。

前項合法通信，指依電信法規定作業之無線電通信。低功率射頻電機須忍受合法通信或工業、科學及醫藥用電波輻射性電機設備之干擾。

European Union regulatory notice

European Union Regulatory Notice

Products bearing the CE marking comply with the following EU Directives:

- Low Voltage Directive 2006/95/EC
- EMC Directive 2004/108/EC

CE compliance of this product is valid only if powered with the correct CE-marked AC adapter provided by HP.

If this product has telecommunications functionality, it also complies with the essential requirements of the following EU Directive:

- R&TTE Directive 1999/5/EC

Compliance with these directives implies conformity to harmonized European standards (European Norms) that are listed in the EU Declaration of Conformity issued by HP for this product or product family. This compliance is indicated by the following conformity marking placed on the product.



The wireless telecommunications functionality of this product may be used in the following EU and EFTA countries:

Austria, Belgium, Bulgaria, Cyprus, Czech Republic, Denmark, Estonia, Finland, France, Germany, Greece, Hungary, Iceland, Ireland, Italy, Latvia, Liechtenstein, Lithuania, Luxembourg, Malta, Netherlands, Norway, Poland, Portugal, Romania, Slovak Republic, Slovenia, Spain, Sweden, Switzerland and United Kingdom.

Products with 2.4-GHz wireless LAN devices

France

For 2.4 GHz Wireless LAN operation of this product certain restrictions apply: This product may be used indoor for the entire 2400-2483.5 MHz frequency band (channels 1-13). For outdoor use, only 2400-2454 MHz frequency band (channels 1-9) may be used. For the latest requirements, see <http://www.art-telecom.fr>.

Italy

License required for use. Verify with your dealer or directly with the General Direction for Frequency Planning and Management (Direzione Generale Pianificazione e Gestione Frequenze).

Warning for Australia and New Zealand with phone handset

Warning! This equipment will be inoperable when main power fails.

Warning! The handset ear cap used with this product may attract dangerous objects like pins, staples, or needles. Take care to avoid harm that might occur from the retention of dangerous objects on the ear piece of the handset.

规范型号识别码

为了便于管制和识别，此产品分配有一个管制型号编号。您的产品的管制型号是 SDGOB-0831、SDGOB-0832 和 SDGOB-0833。此管制型号不应混同于营销名称 (HP Officejet J4500/J4660/J4680 All-in-One 系列) 或产品编号。

Declaration of conformity

- [J4500](#)
- [J4660](#)
- [J4680](#)

J4500



DECLARATION OF CONFORMITY

according to ISO/IEC 17050-1 and EN 17050-1

Supplier's Name: Hewlett-Packard Company **DoC#:** SDGOB-0831-rel.1.0
Supplier's Address: 16399 West Bernardo Drive
 San Diego, CA 92127-1899, USA

declares, that the product

Product Name: HP Officejet J4500 series
Regulatory Model Number:¹⁾ SDGOB-0831
Product Options: All
Power Adapter: 0957-2242

conforms to the following Product Specifications and Regulations:

SAFETY: IEC 60950-1:2001 / EN60950-1:2001
 EN 60825-1 1994+A1:2002+A2: 2001

EMC: CISPR 22:2005/ EN 55022: 2006 Class B
 EN 55024:1998 +A1:2001 + A2:2003
 EN 61000-3-2: 2000 + A2: 2005
 EN 61000-3-3:1995 +A1: 2001
 FCC CFR 47, Part 15 Class B / ICES-003, Issue 4 Class B

TELECOM: TBR 21: 1998³⁾
 FCC Rules and Regulations 47CFR Part 68
 TIA-968-A-1 +A-2 +A-3+A-4 Telecommunications – Telephone Terminal Equipment
 CS-03, Part 1, Issue 9, Feb 2005

Supplementary Information:

1. This product is assigned a Regulatory Model Number which stays with the regulatory aspects of the design. The Regulatory Model Number is the main product identifier in the regulatory documentation and test reports, this number should not be confused with the marketing name or the product numbers.
2. This product complies with the requirements of the Low Voltage Directive 2006/95/EC, the EMC Directive 2004/108/EC & the R&TTE Directive 1999/5/EC and carries the CE-marking accordingly. In addition, it complies with the WEEE Directive 2002/96/EC and RoHS Directive 2002/95/EC.
3. This product complies with TBR21:1998, except clause 4.7.1 (DC characteristics), which complies with ES 203 021-3, clause 4.7.1.
4. This Device complies with Part 15 of the FCC Rules. Operation is subject to the following two Conditions: (1) This device may not cause harmful interference, and (2) this device must accept any interference received, including interference that may cause undesired operation.
5. The product was tested in a typical configuration.

San Diego, CA, USA
 July, 2007

Local contact for regulatory topics only:

EMEA: Hewlett-Packard GmbH, HQ-TRE, Herrenberger Strasse 140, 71034 Boeblingen, Germany www.hp.com/go/certificates
 USA : Hewlett-Packard, 3000 Hanover St., Palo Alto 94304, U.S.A. 650-857-1501



DECLARATION OF CONFORMITY

according to ISO/IEC 17050-1 and EN 17050-1

Supplier's Name: Hewlett-Packard Company **DoC#:** SDGOB-0832-rel.1.0
Supplier's Address: 16399 West Bernardo Drive
 San Diego, CA 92127-1899, USA

declares, that the product

Product Name: HP Officejet J4660 series
Regulatory Model Number:¹⁾ SDGOB-0832
Product Options: All
Power Adapter: 0957-2242

conforms to the following Product Specifications and Regulations:

SAFETY: IEC 60950-1:2001 / EN60950-1:2001
 EN 60825-1 1994+A1:2002+A2: 2001

EMC: CISPR 22:2005/ EN 55022: 2006 Class B
 EN 55024:1998 +A1:2001 + A2:2003
 EN 61000-3-2: 2000 + A2: 2005
 EN 61000-3-3:1995 +A1: 2001
 FCC CFR 47, Part 15 Class B / ICES-003, Issue 4 Class B

TELECOM: TBR 21: 1998³⁾
 TBR 38: 1998
 FCC Rules and Regulations 47CFR Part 68
 TIA-968-A-1 +A-2 +A-3+A-4 Telecommunications – Telephone Terminal Equipment
 CS-03, Part I, Issue 9, Feb 2005

Supplementary Information:

1. This product is assigned a Regulatory Model Number which stays with the regulatory aspects of the design. The Regulatory Model Number is the main product identifier in the regulatory documentation and test reports, this number should not be confused with the marketing name or the product numbers.
2. This product complies with the requirements of the Low Voltage Directive 2006/95/EC, the EMC Directive 2004/108/EC & the R&TTE Directive 1999/5/EC and carries the CE-marking accordingly. In addition, it complies with the WEEE Directive 2002/96/EC and RoHS Directive 2002/95/EC.
3. This product complies with TBR21:1998, except clause 4.7.1 (DC characteristics), which complies with ES 203 021-3, clause 4.7.1.
4. This Device complies with Part 15 of the FCC Rules. Operation is subject to the following two Conditions: (1) This device may not cause harmful interference, and (2) this device must accept any interference received, including interference that may cause undesired operation.
5. The product was tested in a typical configuration.

San Diego, CA, USA
July, 2007

Local contact for regulatory topics only:

EMEA: Hewlett-Packard GmbH, HQ-TRE, Herrenberger Strasse 140, 71034 Boeblingen, Germany www.hp.com/go/certificates
 USA : Hewlett-Packard, 3000 Hanover St., Palo Alto 94304, U.S.A. 650-857-1501

J4680

		DECLARATION OF CONFORMITY according to ISO/IEC 17050-1 and EN 17050-1
Supplier's Name:	Hewlett-Packard Company	DoC#: SDGOB-0833-rel.2.0
Supplier's Address:	16399 West Bernardo Drive San Diego, CA 92127-1899, USA	
declares, that the product		
Product Name:	HP Officejet J4680 series	
Regulatory Model Number:¹⁾	SDGOB-0833	
Product Options:	All	
Radio Module:	RSVLD-0608	
Power Adapter:	0957-2242	
conforms to the following Product Specifications and Regulations:		
SAFETY:	IEC 60950-1:2001 / EN60950-1:2001 EN 60825-1 1994+A1:2002+A2: 2001	
EMC:	CISPR 22:2005/ EN 55022: 2006 Class B EN 55024:1998 +A1:2001 + A2:2003 EN 61000-3-2: 2000 + A2: 2005 EN 61000-3-3:1995 +A1: 2001 FCC CFR 47, Part 15 Class B / ICES-003, Issue 4 Class B	
TELECOM:	EN 301 489-1 V1.4.1:2002 / EN 301 489-17 V1.2.1:2002 EN 300 328 V1.7.1:2006-05 TBR 21: 1998 ³⁾ FCC Rules and Regulations 47CFR Part 68 TIA-968-A-1 +A-2 +A-3+A-4 Telecommunications – Telephone Terminal Equipment CS-03, Part I, Issue 9, Feb 2005	
HEALTH:	EU: 1999/519/EC	
Supplementary Information:		
<ol style="list-style-type: none"> 1. This product is assigned a Regulatory Model Number which stays with the regulatory aspects of the design. The Regulatory Model Number is the main product identifier in the regulatory documentation and test reports, this number should not be confused with the marketing name or the product numbers. 2. This product complies with the requirements of the Low Voltage Directive 2006/95/EC, the EMC Directive 2004/108/EC & the R&TTE Directive 1999/5/EC and carries the CE-marking accordingly. In addition, it complies with the WEEE Directive 2002/96/EC and RoHS Directive 2002/95/EC. 3. This product complies with TBR21:1998, except clause 4.7.1 (DC characteristics), which complies with ES 203 021-3, clause 4.7.1. 4. This Device complies with Part 15 of the FCC Rules. Operation is subject to the following two Conditions: (1) This device may not cause harmful interference, and (2) this device must accept any interference received, including interference that may cause undesired operation. 5. The product was tested in a typical configuration. 		
San Diego, CA, USA		
October, 2007		
Local contact for regulatory topics only:		
EMEA: Hewlett-Packard GmbH, HQ-TRE, Herrenberger Strasse 140, 71034 Boeblingen, Germany www.hp.com/go/certificates		
USA : Hewlett-Packard, 3000 Hanover St., Palo Alto 94304, U.S.A. 650-857-1501		

Energy Star® 声明

本产品设计合理，可以降低能耗，节约自然资源，并且不会因此影响产品性能。它可以减少设备在操作和闲置过程中的总能耗。本产品符合 ENERGY STAR® 要求，ENERGY STAR® 是旨在鼓励研发节能型办公产品的自发性组织。



ENERGY STAR 是美国环保署在美国的注册服务标志。作为 ENERGY STAR 合作伙伴，HP 公司已确定本产品符合 ENERGY STAR 的节能标准。

有关 ENERGY STAR 计划的更多信息，请访问以下网站：

www.energystar.gov

索引

符号/编号

- (ADF) 自动送纸器
 - 进纸问题, 疑难排解 118
 - 清洁 118
- 10 x 15 厘米照片纸
 - 复印 34
- 4 x 6 英寸照片纸
 - 复印 34
- “帮助”按钮 12, 13
- “彩色传真”功能指示灯 12, 14
- “打开”按钮 12, 14
- “复印”菜单 15
- “黑白传真”传真功能指示灯 12, 14
- “后退”按钮 12, 13
- “开始”按钮 12, 13
- “取消”按钮 12, 13
- “扫描”菜单 15
- “设备服务”选项卡, 工具箱 (Windows) 69
- “设置”按钮 12, 13
- “信息”标签, 工具箱 (Windows) 69

A

- ADF (自动送纸器)
 - 放置原件 19
 - 容量 19
- ADSL, 传真设置
 - 并行电话系统 77
- 安全
 - 无线设置 101
 - 无线通信 104
- 安装
 - 故障排除 150
 - 用于 Mac OS 的软件 98
 - 用于 Windows 的软件 96
- 安装海报 9
- 按钮, 设备控制面板 12, 13

B

- 白色条纹, 故障排除
 - 复印件 132, 133
 - 扫描 136
- 斑点, 故障排除
 - 扫描 136
- 斑点或条纹, 故障排除
 - 复印件 132
- 帮助 156
 - 另请参阅 客户支持
- 包装设备 162
- 保存
 - 默认设置 16
 - 内存中的传真 53
- 保修 157
- 报告
 - 传真测试失败 137
 - 错误, 传真 65
 - 确认, 传真 64
 - 无线测试 103
- 备份传真 53
- 编辑
 - OCR 程序中的文本 43
 - 扫描的图像 43
- 变浅
 - 传真 51
 - 复印 38
- 变深
 - 传真 51
 - 复印 38
- 标题, 传真 60
- 并行电话系统
 - DSL 设置 77
 - ISDN 设置 79
 - PBX 设置 79
 - 单独线设置 77
 - 共用线设置 80
 - 国家/地区 73
 - 设置类型 74
 - 调制解调器和应答机设置 90
 - 调制解调器和语音信箱设置 94
 - 调制解调器设置 82

特别铃声设置 79

应答机设置 89

与语音线共用调制解调器设置 85

拨号类型, 设置 62

拨号调制解调器

与传真共用 (并行电话系统) 82

与传真和应答机共用 (并行电话系统) 90

与传真和语音线共用 (并行电话系统) 85

与传真和语音信箱共用 (并行电话系统) 94

拨号音测试, 失败 140

波特率 62

玻璃板, 扫描仪

定位 10

放置原件 19

清洁 117

C

彩色

传真机 49

打印黑白, 故障排除 128

复印 39

彩色复印功能指示灯 12, 14

彩色复印件 33

彩色文本, 和 OCR 43

菜单, 设备控制面板 15

测试, 传真

拨号音, 失败 140

传真电话线类型测试失败 140

传真线路状况 141

端口连接, 失败 139

墙壁电话插孔 138

设置 63

失败 137

硬件, 失败 138

重按按钮 14

重按选项, 设置 62

重新打印

内存中的传真 54

- 查看
 - 快速拨号条目 30
- 尺寸
 - 排除复印故障 132
 - 扫描, 故障排除 137
- 出纸盘
 - 定位 10
- 处理器规格 165
- 传真
 - DSL, 设置 (并行电话系统) 77
 - Internet, 通过 63
 - ISDN 线, 设置 (并行电话系统) 79
 - PBX 系统, 设置 (并行电话系统) 79
 - 报告 64
 - 备份传真 53
 - 变浅或变深 51
 - 变深或变浅 51
 - 标题 60
 - 并行电话系统 73
 - 拨号类型, 设置 62
 - 拨号音测试, 失败 140
 - 测试设置 63
 - 测试失败 137
 - 重拨选项 62
 - 重新打印 54
 - 从内存中删除 54
 - 错误报告 65
 - 单独线设置 (并行电话系统) 77
 - 电话线类型测试, 失败 140
 - 电话线连接测试, 失败 139
 - 电话线太短 147
 - 对比度 51
 - 发给多个接收方 49
 - 发送 44
 - 发送, 疑难排解 142, 144, 147
 - 分辨率 50
 - 共用电话线设置 (并行电话系统) 80
 - 规格 167
 - 记录, 打印 65
 - 监听拨号 47
 - 接收 52
 - 接收, 疑难排解 142, 145
 - 纠错模式 51, 61
 - 快速拨号条目, 设置 29
 - 默认设置 51
 - 排除应答机故障 147
 - 墙壁插孔测试, 失败 138
 - 确认报告 64
 - 设置 49
 - 设置类型 74
 - 设置, 更改 59
 - 调制解调器和应答机, 共用 (并行电话系统) 90
 - 调制解调器和语音线, 共用 (并行电话系统) 85
 - 调制解调器和语音信箱, 共用 (并行电话系统) 94
 - 调制解调器, 共用 (并行电话系统) 82
 - 手动接收 52
 - 速度 62
 - 缩小 56
 - 特别铃声设置 (并行电话系统) 79
 - 特殊响铃, 更改模式 61
 - 线路状况测试, 失败 141
 - 疑难排解 137
 - 应答机和调制解调器, 共用 (并行电话系统) 90
 - 应答机, 设置 (并行电话系统) 89
 - 应答模式 60
 - 应响应铃次数 60
 - 语音信箱, 设置 (并行电话系统) 81
 - 纸张尺寸 55
 - 转发 55
 - 自动应答 60
 - 阻止号码 56
- 传真机
 - 监视拨号 48
 - 快速拨号群组, 设置 29
 - 轮询接收 54
 - 设置 72
 - 预先安排 48
 - 照片 49
- 串行电话系统
 - 国家 / 地区 73
 - 设置类型 74
- 从内存中删除传真 54
- 存放环境规格 168
- 错误报告, 传真 65
- 错误信息
 - 设备控制面板 16
 - 无法激活 TWAIN 来源 135
- D**
 - Declaration of conformity (DOC) 179
 - DOC 179
 - DSL, 传真设置
 - 并行电话系统 77
 - 打印
 - 传真 54
 - 传真报告 64
 - 传真记录 65
 - 故障排除 122
 - 快速拨号条目 30
 - 慢 123
 - 取消 32
 - 设置 31
 - 自检报告 72
 - 打印机驱动程序
 - 版本 158
 - 保修 157
 - 设置 31
 - 打印驱动程序
 - 保修 157
 - 设置 31
 - 打印速度慢, 故障排除 123
 - 打印质量
 - 故障排除 125
 - 担保 159
 - 电话客户支持 158
 - 电话线
 - 连接到正确的端口测试失败 139
 - 延长 147
 - 正确类型测试失败 140
 - 电话线, 应响应铃模式 61
 - 电话支持 159
 - 电话支持期
 - 支持期 159
 - 电话支持期后 159
 - 电话, 传真
 - 发送 45
 - 接收 52
 - 电气规格 168
 - 电压规格 168
 - 电源
 - 故障排除 122
 - 规格 168

电源输入, 定位 11
端口, 规格 164
对比度, 传真 51
多页进纸, 故障排除 130

E

ECM. 参阅 纠错模式
EWS. 参阅 嵌入式 Web 服务器

F

FoIP 63
发送传真
 彩色传真 49
 多个接收方 49
 基本传真 44
 监视拨号 48
 监听拨号 47
 内存, 自 47
 手动 45
 疑难排解 142, 144, 147
 预先安排 48
发送扫描
 故障排除 133
发送扫描件
 用于 OCR 43
发行说明 9
防火墙, 疑难排解 123
分辨率, 传真 50
份数 34
辅助功能 3
附件
 保修 157
 自检报告 72
复印
 legal 到 letter 37
 份数 34
 故障排除 130
 规格 167
 取消 40
 设置 34
 使用设备控制面板 33
 速度 36
 缩小 37
 文本, 改善 39
 增强浅色区域 39
 照片, 改善 39
 纸张尺寸 34
 纸张类型, 推荐 35
 质量 36, 132

复印件上有垂直条纹, 故障排除 132
复印件上有褪色条纹, 故障排除 132
复印件上有纹理或白色条纹, 故障排除 133

G

更换墨盒 108
工具箱 (Windows)
 打开 68
 关于 68
 管理员设置 68
 “估计墨水量”标签 69
 “设备服务”选项卡 69
 “信息”标签 69
工作环境规格 168
共享 14
共享设备
 Mac OS 99
 Windows 98
故障排除
 安装 150
 打印 122
 打印空白页 123
 打印速度慢 123
 打印质量 125
 电源 122
 复印 130
 复印质量 132
 截断页, 文本或图形位置错误 124
 进纸问题 129
 墨迹模糊 126
 墨水未填充文本或图形 127
 取多页纸 130
 扫描 133
 扫描质量 135
 色彩扩散 128
 设备控制面板消息 15
 提示 121
 未能从纸盘拾取介质 129
 无意义字符打印 126
 颜色 127, 128
 页面倾斜 130
 自检报告 71
管理员
 设置 68

广播传真
 发送 48
规范信息 170, 176
规范型号识别码 179
规格

 处理器和内存 165
 存放环境 168
 电气 168
 工作环境 168
 介质 21
 网络协议 166
 物理 164
 系统要求 165
 噪音排放 169

H

Hewlett-Packard 公司声明 3
HP Photosmart Studio
 扫描 42
HP Photosmart 软件
 扫描 42
HP 打印机实用程序 (Mac OS)
 打开 70
 管理员设置 68
 面板 71
HP 解决方案中心 17
耗材
 输出量 164
 在线订购 155
 状态 67
 自检报告 72
黑白复印功能指示灯 12, 14
黑白页
 传真机 44
 复印 33
黑白页面
 故障排除 128
黑色斑点或条纹, 故障排除
 复印件 132
 扫描 136
后检修板
 清除卡纸 152
 图解 11
环境规格 168

I

Internet
 传真, 使用 63
ISDN 线, 设置传真
 并行电话系统 79

J

- 计算机调制解调器
 - 与传真共用（并行电话系统） 82
 - 与传真和应答机共用（并行电话系统） 90
 - 与传真和语音线共用（并行电话系统） 85
 - 与传真和语音信箱共用（并行电话系统） 94
- 记录, 传真
 - 打印 65
- 技术信息
 - 传真规格 167
 - 复印规格 167
 - 扫描规格 168
- 监控工具 67
- 监视拨号 48
- 监听拨号 47
- 键盘, 设备控制面板
 - 定位 12, 13
- 校准墨盒 111
- 接收传真
 - 轮询 54
 - 手动 52
 - 疑难排解 142, 145
 - 应答响铃次数 60
 - 转发 55
 - 自动 52
 - 自动应答模式 60
 - 阻止号码 56
- 截断页, 故障排除 124
- 解决方案中心 17
- 介质
 - ADF 容量 19
 - HP, 订购 155
 - 规格 21
 - 排除进纸故障 129
 - 清除卡纸 152
 - 无边界打印 27
 - 选择 20
 - 页面倾斜 130
 - 在自定义尺寸介质上打印 26
 - 支持的尺寸 22
 - 支持的类型和重量 24
 - 装入纸盘 25
- 进纸问题, 故障排除 129
- 警告信息 16

- 纠错模式 51
- 纠错模式, 传真 61

K

- 开机按钮 12, 14
- 客户支持
 - 担保 159
 - 电话支持 158
 - 电子 157
 - 韩国 160
- 空白页, 故障排除
 - 打印 123
 - 复印 131
 - 扫描 136
- 快速拨号
 - 传真号码, 设置 29
 - 打印和查看 30
 - 发送传真 44
 - 组, 设置 29
- 快速拨号按钮 14
- 快速复印质量 36

L

- legal 纸
 - 复印 34
- letter 纸
 - 复印 35
- 垃圾传真模式 56
- 连接
 - 可用功能 14
- 连接器, 定位 11
- 轮询接收传真 54

M

- Mac OS
 - HP Photosmart Studio 17
 - HP 打印机实用程序 70
 - 安装软件 98
 - 打印设置 32
 - 共享设备 99
 - 无边界打印 28
 - 无线通信设置 102
 - 系统要求 165
 - 卸载软件 106
 - 在特殊介质或自定义尺寸介质上打印 27
- 脉冲拨号 62
- 墨盒
 - 保修 157
 - 部件名称 108

- 测试 72
- 处理 108
- 定位 11
- 更换 108
- 校准 111
- 清洁 113
- 清洁触点 114
- 清洁墨嘴区域 115
- 取出 161
- 输出量 164
- 在线订购 155
- 支持的 107, 164
- 状态 67
- 墨盒盖, 定位 11
- 墨盒固定锁, 定位 11
- 墨盒托架检修门, 定位 11
- 墨迹模糊, 故障排除 126
- 墨水不足指示灯 12, 14
- 默认设置
 - 传真 51
 - 打印 31
 - 复印 34
 - 驱动程序 31
 - 设备控制面板 16

N

- 内存
 - 保存传真 53
 - 重新打印传真 54
 - 规格 165
 - 删除传真 54
- 内置 Web 服务器
 - 打开 70
 - 系统要求 166

O

- OCR
 - 编辑扫描的文档 43
 - 故障排除 135
- OK 按钮 12, 13

P

- PBX 系统, 设置传真
 - 并行电话系统 79
- PCL 3 支持 164
- Photosmart Studio
 - 扫描 42
- Photosmart 软件
 - 扫描 42

- Q**
- 卡片
 - 标准 21
 - 支持的尺寸 23
 - 纸盘支持 24
 - 卡纸
 - 避免使用的介质 21
 - 清除 152
 - 纸张 152, 153
 - 卡纸指示灯 12, 14
 - 浅色图像, 故障排除
 - 复印件 132
 - 扫描 136
 - 嵌入式 Web 服务器
 - 关于 69
 - 页面 70
 - 墙壁插孔测试, 传真 138
 - 墙壁电话插孔, 传真 138
 - 倾斜, 故障排除
 - 打印 130
 - 扫描 135
 - 倾斜, 疑难排解
 - 复印 132
 - 清洁
 - 墨盒 113
 - 墨盒触点 114
 - 墨盒墨嘴区域 115
 - 扫描仪玻璃板 117
 - 外壳 118
 - 自动送纸器 118
 - 驱动程序
 - 版本 158
 - 保修 157
 - 设置 31
 - 取出墨盒 161
 - 取消
 - 打印作业 32
 - 复印 40
 - 扫描 43
 - 预先安排的传真 48
 - 缺少某些线条或点, 疑难排解 129
 - 确认报告, 传真 64
 - 群组, 快速拨号
 - 设置 29
- R**
- readme 9
 - 任务周期 164
- 容量**
- ADF 19
 - 纸盘 24
- 软件**
- HP Photosmart 17
 - OCR 43
 - 保修 157
 - 从 Mac OS 卸载 106
 - 从 Windows 卸载 105
 - 连接类型 14
 - 在 Mac OS 上安装 98
 - 在 Windows 上安装 96
- S**
- 扫描**
- OCR 43
 - 编辑图像 43
 - 从符合 TWAIN 标准或 WIA 标准的程序 42
 - 从设备控制面板 41
 - 错误信息 135
 - 的设置 43
 - 故障排除 133
 - 慢 134
 - 取消 43
 - 扫描规格 168
 - 执行操作 41
 - 质量 135
 - 扫描功能指示灯 12, 13
 - 扫描件上有条纹, 故障排除 136
 - 扫描仪玻璃板
 - 定位 10
 - 放置原件 19
 - 清洁 117
- 色彩**
- 扩散 128
- 设备控制面板**
- 按钮 12, 13
 - 菜单 15
 - 定位 10
 - 发送传真 45
 - 复印 33
 - 管理员设置 68
 - 扫描 42
 - 扫描位置 41
 - 设置, 更改 16
 - 消息 15
 - 指示灯 12, 13
- 设置**
- DSL (并行电话系统) 77
 - ISDN 线 (并行电话系统) 79
 - PBX 系统 (并行电话系统) 79
 - Windows 96
 - 测试传真 63
 - 传真 49
 - 传真方案 74
 - 传真机 72
 - 传真, 并行电话系统 73
 - 单独的传真线 (并行电话系统) 77
 - 复印 34
 - 共用电话线 (并行电话系统) 80
 - 管理员 68
 - 计算机调制解调器和应答机 (并行电话系统) 90
 - 计算机调制解调器和语音线 (并行电话系统) 85
 - 计算机调制解调器 (并行电话系统) 82
 - 连接类型 14
 - 驱动程序 31
 - 扫描 43
 - 设备控制面板 16
 - 调制解调器和语音信箱 (并行电话系统) 94
 - 速度, 传真 62
 - 特别铃声 (并行电话系统) 79
 - 特殊响铃 61
 - 应答机和调制解调器 (并行电话系统) 90
 - 应答机 (并行电话系统) 89
 - 语音信箱和计算机调制解调器 (并行电话系统) 94
 - 语音信箱 (并行电话系统) 81
- 调制解调器**
- 与传真共用 (并行电话系统) 82
 - 与传真和应答机共用 (并行电话系统) 90
 - 与传真和语音线共用 (并行电话系统) 85
 - 与传真和语音信箱共用 (并行电话系统) 94

深色图像, 故障排除

复印件 132
扫描 136

声压 169

湿度规格 168

事件日志 72

适合页面 37

手动收发传真

发送 45, 47

接收 52

速度

复印 36

排除打印故障 123

排除扫描仪故障 134

缩小/放大副本

重新调整大小以便在 letter
或 A4 纸上打印 37

调整大小以便在 letter 纸上
打印 37

缩小传真 56

T

TWAIN

扫描位置 42

无法激活来源 135

特别铃声

并行电话系统 79

特殊响铃

更改 61

条纹, 故障排除

复印件 132

扫描 136

投影胶片

复印 35

图形

复印件上着色不完整 132

墨水未填充 127

缺少某些线条或点 129

扫描件看起来与原件不同
136

褪色复印件 131

U

USB 连接

端口, 定位 10, 11

规格 164

可用的功能 14

设置 Mac OS 98

W

WIA (Windows 图像应用程序), 扫描位置 42

Windows

HP Photosmart 软件 17

HP 解决方案中心 17

安装软件 96

打印设置 31

共享设备 98

设置无线通信 102

无边界打印 27

系统要求 165

卸载软件 105

在特殊介质或自定义尺寸介
质上打印 26

Windows 图像应用程序 (WIA),

扫描位置 42

网络

Mac OS 安装 98

防火墙, 疑难排解 123

共享, Windows 98

连接器图解 11

无线设置 100

无线通信设置 99

系统要求 166

支持的操作系统 166

支持的协议 166

网站

Apple 99

订购耗材和附件 155

辅助功能信息 3

耗材输出量数据表 164

客户支持 157

无线安全 101

维护

更换墨盒 108

校准墨盒 111

清洁墨盒 113

温度规格 168

文本

复印件不清晰, 故障排除
132

复印件上有污点 133

复印件上着色不完整 132

改善复印效果 39

故障排除 124, 127

扫描不清晰 137

扫描后无法进行编辑, 故障排
除 135

扫描时丢失, 故障排除 134

疑难排解 129

文档 9

无边界打印

Mac OS 28

Windows 27

无线按钮 14

无线测试报告

打印 103

无线电干扰

管制信息 176

减少 103

无线通信

安全 104

关闭 103

规范信息 176

减少干扰 103

设置 99, 100

向导 101

以太网设置 102

在 Mac OS 上设置 102

X

系统要求 165

线路状况测试, 传真 141

线条

复印件, 故障排除 132

扫描, 故障排除 136

向右导航按钮 12, 13

向左导航按钮 12, 13

卸载软件

Mac OS 106

Windows 105

信封

标准 21

支持的尺寸 23

纸盘支持 24

信息丢失或不正确, 疑难排解
123

型号 72

序列号 72

Y

严重错误信息 16

颜色

变浅或暗淡 127

错误 128

故障排除 128

页边距

设置, 规格 25

页 / 月 (任务周期) 164

疑难排解

- 不执行任何打印作业 122
 - 传真 137
 - 传真拨号音测试失败 140
 - 传真测试 137
 - 传真电话线类型测试失败 140
 - 传真电话线连接测试失败 139
 - 传真线路测试失败 141
 - 传真硬件测试失败 138
 - 堵塞, 纸张 153
 - 发送传真 142, 144, 147
 - 防火墙 123
 - 复印件倾斜 132
 - 接收传真 142, 145
 - 墙壁传真插孔测试, 失败 138
 - 缺少某些线条或点 129
 - 信息丢失或不正确 123
 - 应答机 147
 - 音频拨号 62
 - 应答机
 - 录制的传真音 147
 - 设置传真和调制解调器 90
 - 设置传真(并行电话系统) 89
 - 应响应铃次数 60
 - 应响应铃模式
 - 并行电话系统 79
 - 更改 61
 - 硬件, 传真设置测试 138
 - 用户标识码 60
 - 语言, 打印机 164
 - 语音信箱
 - 设置传真和计算机调制解调器(并行电话系统) 94
 - 设置传真(并行电话系统) 81
 - 预先安排传真 48
 - 原件
 - 编辑扫描件 43
 - 扫描 41
 - 原件装入指示灯 12, 14
- ## Z
- 噪音排放 169
 - 噪音信息 169
 - 照片
 - 编辑扫描件 43
 - 传真机 49

- 无边界打印 27
- 增强副本 39
- 照片介质
 - 支持的尺寸 23
 - 准则 21
- 照片纸
 - 复印 35
- 正常复印质量 36
- 正确的端口测试, 传真 139
- 支持. 参阅 客户支持
- 支持的操作系统 165
- 支持过程 158
- 纸盘
 - 定位 10
 - 排除进纸故障 129
 - 清除卡纸 152
 - 容量 24
 - 支持的介质尺寸 22
 - 支持的介质类型和重量 24
 - 纸张导板图解 10
 - 装入介质 25
- 纸张
 - legal 到 letter 复印 37
 - 尺寸, 为传真设置 55
 - 卡纸 152, 153
 - 推荐的纸张类型 35
- 纸张尺寸
 - 复印设置 34
- 指示灯, 设备控制面板 12, 13
- 质量, 复印 36
- 质量, 故障排除
 - 打印 125
 - 复印 132
 - 扫描 135
- 主纸盒
 - 支持的介质 25
 - 装入介质 26
- 转发传真 55
- 装入
 - 主纸盘 26
- 装运设备 161
- 状态
 - 耗材 67
 - 信息 16
 - 自检报告 72
- 自定义尺寸介质
 - 标准 21
 - 打印 26
 - 支持的尺寸 24

- 自动送纸器 (ADF)
 - 进纸问题, 疑难排解 118
 - 清洁 118
- 自动送纸器 (ADF)
 - 放置原件 19
 - 容量 19
- 自动缩小传真 56
- 自检报告
 - 打印 72
 - 信息 71
- 阻止的传真号码
 - 设置 56
- 最佳复印质量 36
- 作业
 - 设置 16

© 2008 Hewlett-Packard Development Company, L.P.

www.hp.com/support

