

## 使用说明书

**洗衣机**

XQB50-98S

XQB45-88

XQB42-68S

XQB42-168

XQB42-198

10001010101000111101010

DIGITAL

DIGITAL LG

1000101010100011110101001010010101001

10001010101000111101010010100101

001111010101011101011 <http://www.lge-panda.com>

DIGITAL

**免费服务电话**  
**8008288008**

在使用本产品之前，请您仔细阅读该说明书，并请妥善保存，以备将来需要。

# 目录

安全方面的注意事项.....	2	可选择的洗衣程序 .....	13
特点 .....	4	各程序运行时间表 .....	14
部件名称 .....	5	洗涤剂的使用 .....	14
操作开关功能介绍 .....	6	漂白剂的使用 .....	15
安装方法 .....	7	柔软剂的使用 .....	15
洗衣前的准备 .....	10	维护保养 .....	16
放置 .....	11	故障的诊断 .....	17
标准洗衣程序 .....	11	记录 .....	18
其他洗衣程序 .....	12	规格 .....	19

## 安全方面的注意事项(请务必遵守)

为了防止危害或损伤到使用人和他人的人身与财产，就安全方面需务必遵守的事项作如下说明：

- 对无视表示内容，错误地使用时，会引起的危害或损伤的程度，用下列符号进行分类、说明。



**警告**

违反标识事项时有可能发生严重的伤害或死亡的内容



**注意**

违反标识事项时有可能发生轻微的伤害或产品损伤的内容

- 对希望遵守的内容的种类，用下列符号进行分类/说明。例如：



该图标是对有可能发生危险的事项和操作唤起注意的记号。



该图标在特定条件下，唤起有可能触电的注意的记号。



该图标在特定条件下，唤起有可能发生火灾的注意的记号。



该图标在特定条件下，有可能发生破裂的注意的记号。

# 安全方面的注意事项(请务必遵守)

## 警告



### ● 有可能触电

1. 请勿用湿手插/拔电源插头。
2. 保持电源插头清洁, 勿用湿布除尘。

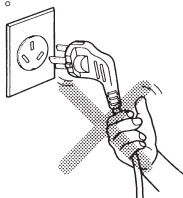

### ● 有可能触电

1. 请单独使用 220V ~, 5A 以上的三芯电源插座。
2. 插座要可靠接地。

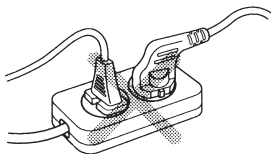

### ● 有可能触电

1. 除修理技术者外请不要随意拆卸或改造洗衣机。
2. 电源线采用 Y 形连接, 如有损坏, 必须由专业人员更换; 或与我公司售后服务热线联系。



### ● 有可能发生火灾或漏电

1. 不要让洗衣机接触或靠近热源/明火 (如: 蚊香、蜡烛、香烟等)。



### ● 有可能发生火灾、短路、漏电

1. 清洁时请不要往洗衣机上洒水。

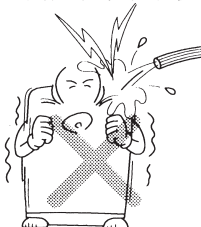

### ● 有可能发生火灾或短路

1. 使用完毕与清洁时请拔出电源插头。
2. 拔插头时请勿拽拉电源线。
3. 电源插头接触过松时请勿使用。
4. 请勿强弯、绑扎、重压电源线。
5. 请不要将洗衣机放在户外或湿气大的地方使用。
6. 请勿放置在地毯上使用。



### ● 可能发生爆炸

1. 请勿将易燃/挥发性物质或沾有上述物质的衣物放入或靠近洗衣桶。



### ● 会引起人身伤害

1. 请勿让幼童接触或靠近洗衣机。

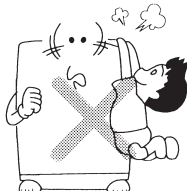

### ● 会引起人身伤害

1. 运行中请勿将手伸到洗衣机下面。
2. 脱水桶未完全停止旋转前, 请勿用手触摸桶内衣物。



# 安全方面的注意事项(请务必遵守)

## ⚠ 注意

### ● 可能发生变形

1. 用温水洗涤时,请勿超过 40℃。
2. 请勿攀爬或搁置重物在洗衣机上。

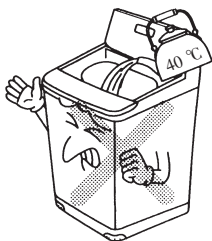

### ● 可能引起损坏

1. 不要让水在机器中残留,以免冻结。

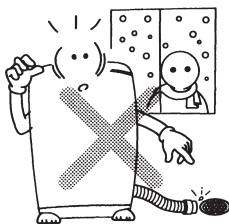

### ● 可能引起振动

1. 请不要洗涤防水性衣物(如:雨披、羽绒服、浴帘、睡袋等)。

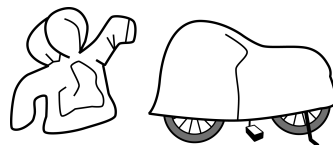

## 特点

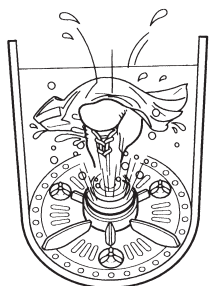

### 新颖的拳击棒和三个小波轮

- 拳击棒和三个小波轮互相配合,形成三维新水流,大大降低了衣物缠绕程度,提高了洗涤效果。

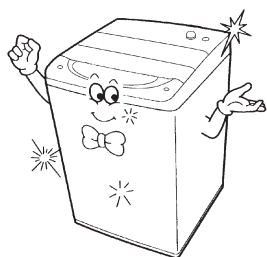

### 豪华圆弧设计

- 轻触式按键,使用方便,舒适。

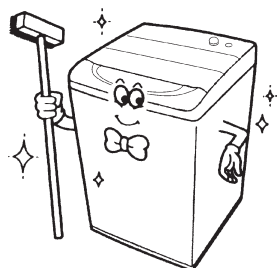

### 清洁洗涤



- XQB45-88/XQB42-168/XQB42-198 采用具有防霉变添加剂的塑料内桶,使洗涤更加卫生和干净。
- XQB50-98S/XQB42-68S 采用凹凸内壁的不锈钢内桶,永不生锈,豪华耐用。

# 部件名称

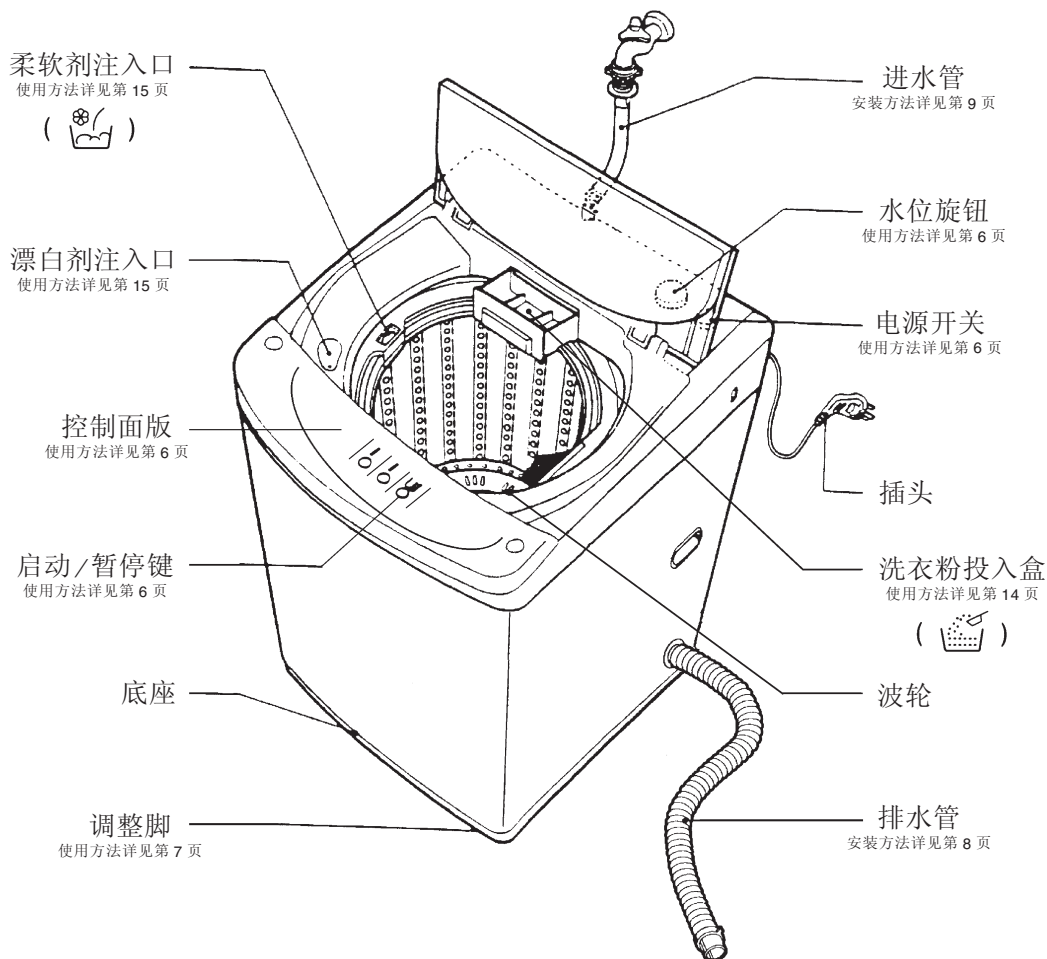
□ XQB50-98S / XQB45-88 / XQB42-68S / XQB42-168 / XQB42-198

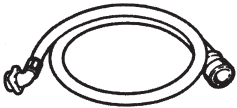

## 附件

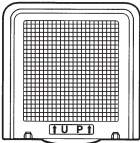
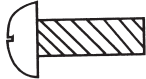
进水管	排水管	防鼠底板	防鼠底板固定螺钉
			
(一根) (P/NO.: 5214FA1609U)	(一根) (P/NO.: 5251FA1006J)	(一块) (P/NO.: 3550EN1009A)	(一个) (P/NO.: 4JN0002A)

另行销售的零部件

- 进水管
- 排水管

另行销售的零部件可以到当地的 **LG** 电子维修中心或维修站购买。

# 操作开关功能介绍

## 水位旋钮(WATER LEVEL)

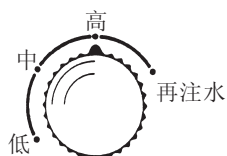

- 根据衣物量的多少, 自行调节水位旋钮。
- 在洗衣过程中, 可以调节水位按钮至“再注水”位置增加水量, 然后再转回想要的水位。

## 电源开关(ON/OFF)

- 按下为接通电源, 再按一下为切断电源。

## 启动/暂停键(START/PAUSE)

- 接通电源后, 要使本机开始工作, 则必须按下“启动/暂停”键 (工作指示灯闪烁)。
- 要使正在工作中的洗衣机暂停或改变程序, 则再按动此键工作指示灯由闪烁变成常亮, 再按一次, 可恢复正常。

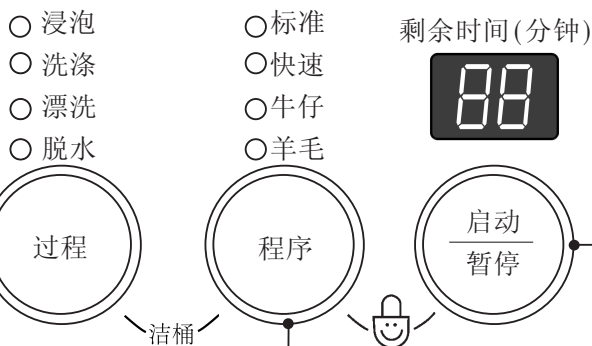

## 过程(PROCESS)

- 顺序按键, 可选择单一或组合功能。

## 程 序(PROGRAM)

- 根据洗涤物选择合适的程序:

程序	衣物类型
标准	常规衣物
快速	不太脏的衣物
牛仔	非常脏的衣物
羊毛	羊毛纺织衣物

- 洁桶洗: 启动电源, 同时按“程序”和“过程”键, 此时显示“”再按“启动/暂停”键, 运行“洁桶洗”程序, 该程序用于清洗内外桶。进水 10 分钟后, 投入氧化性漂白剂约 300g; 程序结束, 打开折盖, 散去异味。该程序不能洗涤衣物。

## 童 锁(CHILD LOCK)

- 作用: 锁定已设定的程序, 防止洗衣机运行中儿童误按改变程序。
- 开启: 同时按下“启动/暂停”和“程序”两键。
- 状态: 启动时伴有“叮叮”一声, 此后显示屏将每隔 3 秒显示“”
- 关闭: 再一次同时按下“启动/暂停”和“程序”键或切断电源。

\* 若觉信号声烦人, 可同时按下“过程”和“启动/暂停”键, 取消信号声。再按一次, 可恢复。

# 安装方法

## 把洗衣机安放在平整、坚实的地面



- 用户请勿将包装用底座(塑料支架)放在洗衣机下面, 否则会产生异声及损坏洗衣机。

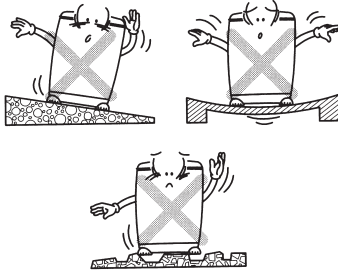

- 安放在平整, 坚实的地面。

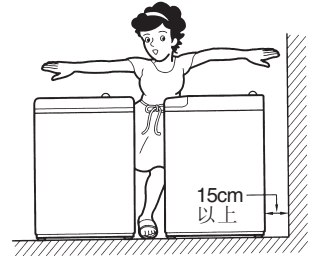

- 与墙壁保持 15cm 以上的距离, 以防脱水时碰撞墙壁产生噪音。

## 洗衣机水平调整

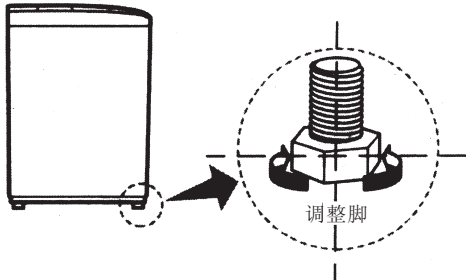

- 洗衣机正面两个支撑脚为可调整脚, 当洗衣机安放不平时, 稍稍抬起前部, 左右旋转可调整脚, 使之水平。

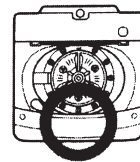

水平  
内桶与外箱体左右,  
前后距离应一致

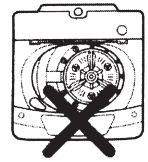

不水平  
内桶与外箱体左右,  
前后距离不一致

- 如图所示确认洗衣机是否水平。

## 安装防鼠底板

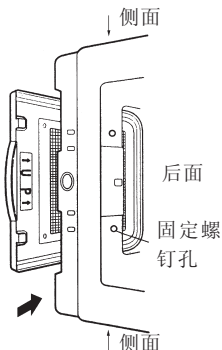

- 请将洗衣机侧身轻轻放倒在柔软的垫子上(如毛巾布, 毛毯等), 拿出防鼠底板, 将有“UP”字样的一面朝里, 从洗衣机后面(如图所示)轻轻插入, 直至听到咔嚓一声。如果防鼠底板未完全插入, 洗涤和脱水时将可能产生噪音。
- 在螺钉孔处安装固定螺钉。

# 安装方法

## 排水管安装

- 将排水管连接到洗衣机侧面的排水管口上。

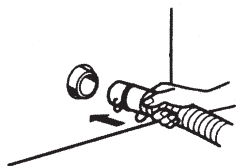

- 先将排水管往机体内推(推入至排水管上箭头处为止), 然后再用卡簧固定。

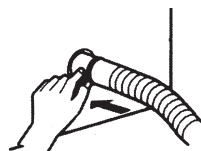

- 排水管一定要插到位, 否则将可能导致漏水。
- 洗衣机工作时要将排水管放下, 管子不能缠绕。
- 排水管支撑高度应低于 6cm, 否则将可能导致洗衣机不能正常脱水。



## 改变排水管方向

- 先将螺钉松开, 取下后盖。
- 取下外箱体的排水孔帽。

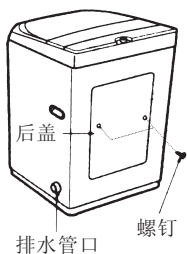

- 小心地将内排水管移至另一方向, 勿将它折损。

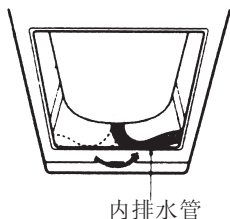

- 必须上紧固定排水管的螺钉。

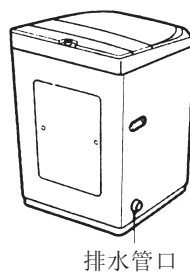

- 盖上后盖, 上螺钉。将排水孔帽安装到另一侧面。

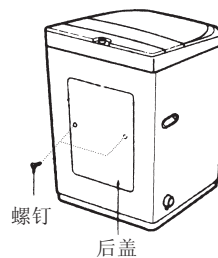



# 安装方法

## 安装进水管

- 进水管与洗衣机的连接 \* 请使用随机配用的新供水管组件与洗衣机连接,不要使用已用过的旧的供水管组件。

1. 确认进水管连接座里有黑色的密封橡胶垫。若没有,连接后会出现漏水。

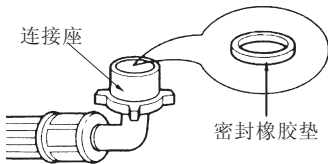

2. 将进水管连接座垂直安放在进水阀口上。

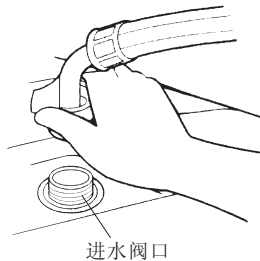

3. 顺时针缓慢旋紧进水管连接座,以确保进水管连接座与进水阀连接牢固。

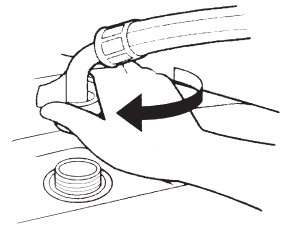

## 进水管与水龙头的连接

1. 一手拿着上连接座,一手向左旋转进水管的旋转头,将上连接座与进水管分开。

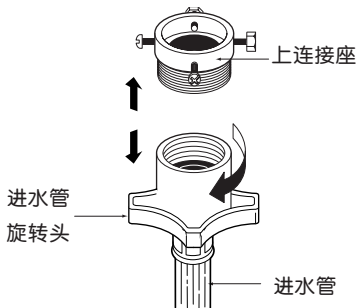

2. 将上连接座上的四颗紧固螺钉拧松,以便能将水龙头放在中间。

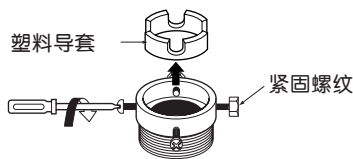

❗ 如果水龙头管径过粗,可去掉里面的塑料导套。

3. 均匀调整连接座上的四颗螺钉,使靠墙壁侧的两颗螺钉首先与水龙头外侧充分接触。

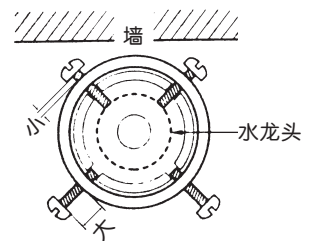

❗ 靠近墙壁的螺钉可预先用手拧进一些。

4. 将上连接座向上抵住水龙头口,使其内部密封垫与水龙头充分接触(请注意不可取出密封垫)。

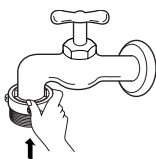

5. 如图旋转远离墙壁的两个螺钉使其与水龙头接触后,再用螺丝刀旋紧。

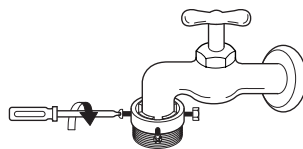

6. 使进水管旋转头竖直向上对准上连接座,以便内部的密封垫能充分压紧。

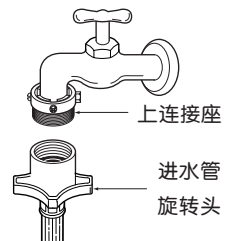

# 安装方法

## 安装进水管

### ● 进水管与水龙头的连接

7. 将进水管安装在上连接座上后，向右旋转进水管旋转头，将进水管拧紧。

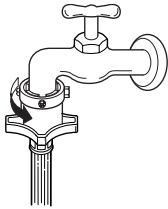

8. 确认上连接座与进水管连接是否牢靠。

- 确认进水管与进水阀和水龙头都拧紧，然后慢慢打开水龙头，看是否漏水。
- 如果漏水，请关上水龙头，重新安装。（如果上连接座没有装好，或者，上连接座与进水管旋转头没有拧紧，都可能发生漏水。）
- 长时间使用后，可能会松动。此时请按 1-8 顺序重新安装。（搬家等需重新安装进水管接头时，也请按相同的顺序进行。）

# 洗衣前的准备

- 检查衣服是否可以用水洗。



- 一定要除去如钥匙、别针、硬币之类的东西。

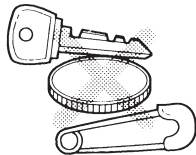

- 有油污或易褪色的衣物，应分开清洗。



- 洗衣前掸去衣物灰尘。



- 清洗衣物前应把衣物从内向外翻。



- 清洗精细衣物时，应放入尼龙袋中。

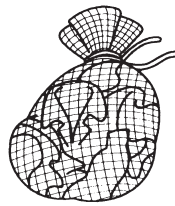

## 准备好了吗？

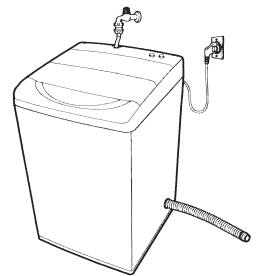

- 插上电源插头。
- 打开水龙头（如果进水管已取下，先连接好进水管）。
- 放下排水管。

# 放置

- 在洗涤前水位要将衣物覆盖住,根据实情调整衣物大小,松动的衣物不要超过洗衣桶上端孔位。
- 洗涤开始后添加衣物需按启动键,将衣物浸入水中再关上折盖按启动键再进行洗涤。
- 在洗涤大而轻的衣物(例如:棉衣、羊毛织物等)前,应该将该类衣物放入尼龙袋中,必须使衣物完全浸泡在水中,以免衣物受损。
- 将长而精致的衣物放入尼龙袋中洗涤,对那些带子较长或本身较长的衣物,使用尼龙袋会有效防止缠绕。
- 不要使用洗衣机洗涤防水衣物(例如:雨衣等)。
- 不要洗涤沾有易燃物质(如蜡、清洁剂等)的织物。



# 标准洗衣程序

## 一般洗衣



- 浸泡
- 洗涤
- 漂洗
- 脱水

- 标准
- 快速
- 牛仔
- 羊毛

剩余时间(分钟)

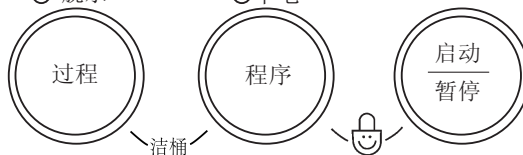

### 1. 按下电源开关。

- 电源打开后,洗衣机自动设定为“标准”程序。

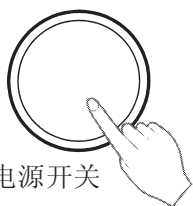

电源开关

### 2. 将衣物放入洗涤桶内。

- 要将衣物中的钥匙、别针、硬币、发夹、火柴棒等东西取出。

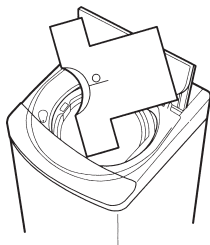

### 3. 按“启动/暂停”键。



### 4. 调节水位旋钮开关。

- 根据衣物量的多少自行调节水位旋钮至你所需的水位。
- 在洗涤过程中,可以调节水位开关至“再注水”位置以增加水量,然后再转回到想要的水位位置。

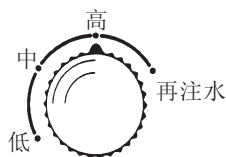

### 5. 投入洗涤剂。

- 根据衣物量的多少,投入适当的洗涤剂。(详见 P14 页)

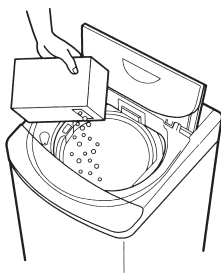

### 6. 关上折盖。

- 如果折盖未关上,将无法进行脱水。
- 洗衣终了时,蜂鸣器鸣叫。
- 洗衣结束 10 秒后,电源开关自动关闭,拔下电源插头。

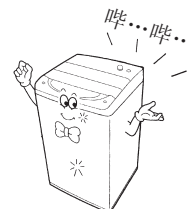

❗ 一般洗衣程序不适用于毛毯、羊毛制品的洗涤。

# 其他洗衣程序

● 按下电源开关

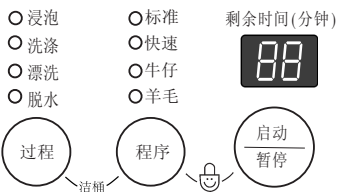

## 快速

- 该程序用于洗涤少量或不太脏的衣物,用时短。
- 对于短时间洗涤,该程序很经济。
- 设定程序: 3分钟洗涤, 1次漂洗, 2分钟脱水。

## 牛仔

- 该程序用于浸泡并洗涤非常脏的衣物。
- 该程序为用户提供最佳洗涤效果。

## 羊毛

- 用于洗涤羊毛, 细织衣物。
- 微电脑自动控制循环水流强度。
- 勿用于需干洗的羊毛衣物。
- 设定程序: 6分钟轻柔水流洗涤, 2次漂洗, 2分钟间歇脱水

- 标准
- 快速
- 牛仔
- 羊毛

● 按“程序”键,直到“快速”指示灯亮。



- 标准
- 快速
- 牛仔
- 羊毛

● 按“程序”键,直到“牛仔”指示灯亮。



- 标准
- 快速
- 牛仔
- 羊毛

● 按“程序”键,直到“羊毛”指示灯亮。



● 按“启动/暂停”键。

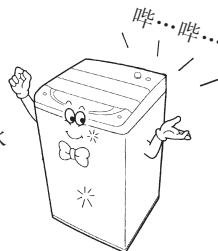
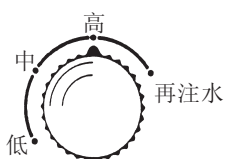

- 根据放入衣物量的多少,调节水位开关,并投入相应的洗涤剂量。
- 关上折盖。
- 在洗衣过程中,可以调节水位开关至“再注水”位置增加水量,然后再转回想要的水位位置。
- 洗衣终了时,蜂鸣器鸣叫。
- 洗衣结束后,电源开关自动关闭,拔下电源插头。

# 可选择的洗衣程序

按“过程”键，能产生各种可供选择的洗衣方式：

## 只需要洗涤时

- 按下电源开关
- 按“过程”键直到“洗涤”指示灯亮。
- 关上折盖，按下“启动/暂停”键。
- 根据投入衣物量的多少调节水位。
- 洗涤结束，蜂鸣器鸣叫，此时桶中水不自动排出。
- 洗涤结束后，电源自动关闭。

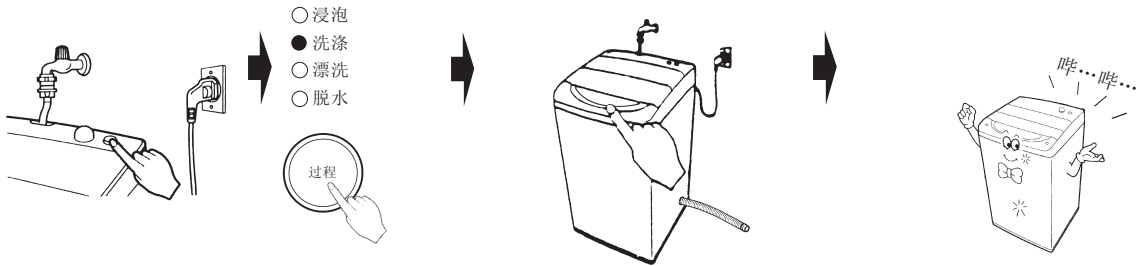

## 只需要漂洗时

- 按下电源开关
- 按“过程”键直到“漂洗”指示灯亮。
- 关上折盖，按下“启动/暂停”键。
- 根据投入衣物量的多少调节水位旋钮至所需的水位。
- 漂洗结束，蜂鸣器鸣叫，此时桶中的水不自动排出。
- 漂洗结束后，电源自动关闭。

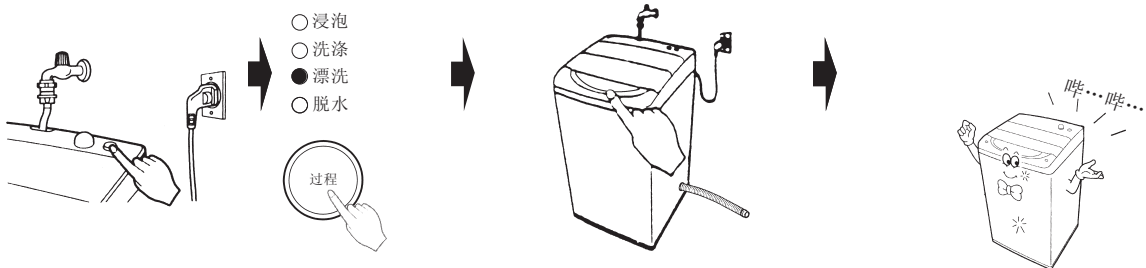

## 只需要脱水时

- 按下电源开关
- 按“过程”键直到“脱水”指示灯亮。
- 关上折盖，按下“启动/暂停”键。
- 脱水结束，蜂鸣器鸣叫。
- 脱水结束后，电源自动关闭。

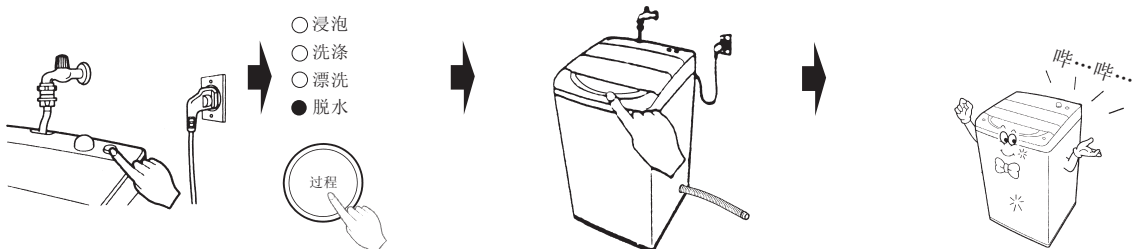

● 除以上三种洗衣方式外，还有其他六种洗衣方式，顺序按键，可选择单一或组合能。

## 各程序运行时间表(分钟)

程 序 选 择	过程选择	洗 涤			漂 洗			脱 水		
	水 位 选 择	高	中	低	高	中	低	高	中	低
标准程序	约 20	约 15	约 15	约 15	约 3	约 3	约 3	约 5	约 5	约 5
快速程序		约 3	约 3	约 3	约 3	约 3	约 3	约 2	约 2	约 2
浸泡程序	约 20	约 15	约 15	约 15	约 3	约 3	约 3	约 5	约 5	约 5
羊毛程序		约 6	约 6	约 6	约 3	约 3	约 3	只进行间脱 120 秒		

❗ ● 根据水压等实际情况,时间略有不同,以上时间仅供参考。

## 洗涤剂的使用

### 洗涤剂放入方法





#### ● 粉末洗涤剂

依照洗衣步骤将所需洗涤剂直接投放于内桶中,亦可将洗衣粉放入洗衣粉投入盒,然后合上洗衣粉投入盒。

#### ● 液体洗涤剂

用水将液体洗涤剂稀释成 2 倍,从漂白剂注入口注进去。

### 洗涤剂量的选择(XQB50-98S/XQB45-88/XQB42-168/XQB42-68S/XQB42-198)

洗涤剂种类		浓缩型		普通型		备 注
		 粉末	 液体	 粉末	 液体	
衣量 (洗涤量)	水位					
4.2kg	高(43L)	约 32g	约 32ml	约 55g	约 55ml	XQB42 - 68S
4.2 - 4.5kg	高(47L)	约 35g	约 35ml	约 60g	约 60ml	其余型号
2.8kg	中(32L)	约 25g	约 25ml	约 43g	约 43ml	XQB42 - 68S
2.8 - 2.9kg	中(37L)	约 29g	约 29ml	约 50g	约 50ml	其余型号
1.0kg	低(25L)	约 19g	约 19ml	约 32g	约 32ml	XQB42 - 68S
1.5kg	低(31L)	约 27g	约 27ml	约 45g	约 45ml	其余型号

❗ ● 上表适用于常用洗涤剂。当使用其他的洗涤剂时,请参考上表所列水量和洗涤剂包装上的说明。

● 为避免洗下来的污垢粘附于内、外桶之间,污染被洗衣物,请勿使用含植物油脂的肥皂粉、肥皂片和液体肥皂。

## 漂白剂的使用

- 使用前一定要注意先分开可漂白的衣物与不可漂白的衣物。
- 在洗涤开始前用水稀释,并从注入口慢慢注入。
- 有关使用量和使用方法请遵守漂白剂的使用说明。
- 请勿将漂白剂直接浇到洗涤物上,以免使衣物变色或布质损伤。

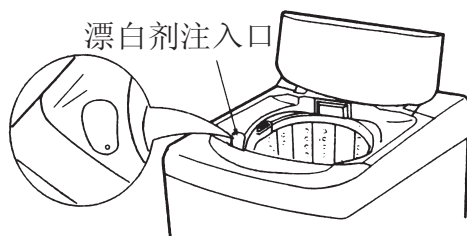

- 液体洗涤剂也可以充分稀释后,从漂白剂注入口注入。

## 柔软剂的使用

- 在洗涤前从柔软剂注入口投入柔软剂,在最后一次漂洗中,柔软剂被自动投进洗涤桶中。
- 选择“快速”、“羊毛”程序时,请在最后一次漂洗中将柔软剂直接投入内桶中。

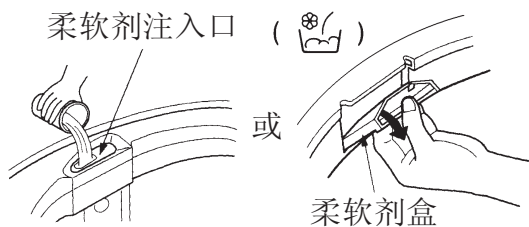

- 在脱水中,请不要打开折盖,或暂停,以免柔软剂的投入时间提前。
- 柔软剂投入后,请不要放置时间太长。
- 柔软剂使用量和使用方法请参照柔软剂的使用说明。

# 维护保养

## □ 清洗进水阀滤网

1. 在清洗前将电源插头拔下，勿用潮湿的手去插或拔插头。
2. 将滤网从进水阀中拔出。
3. 用牙刷将滤网上的污物去除，并重新插回进水阀。

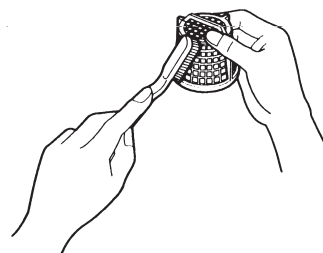
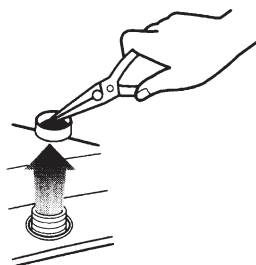
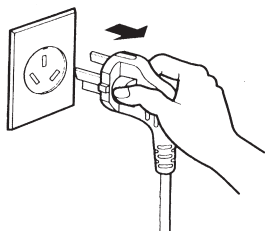

- 请大约每两月清洗进水阀滤网一次。
- 清理完毕，必须将滤网重新插回进水阀，否则造成的进水阀损坏（进水不止，不进水等），将提供有偿服务。
- 若发现滤网破损请及时与售后服务联系。

## □ 清洗内桶滤网

1. 如下图，按箭头方向从桶上拉出滤网。
2. 将滤网由内向外翻，并在水中清洗，清除线屑。
3. 将滤网恢复原状，然后按住滤网框架将其重新插好，如果发现滤网损坏，请购买新的更换。

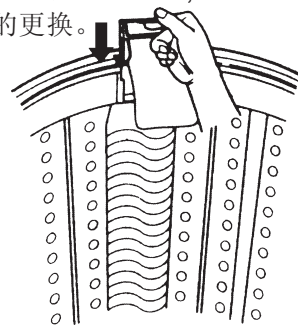
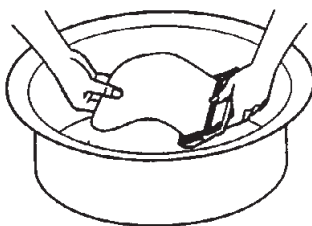
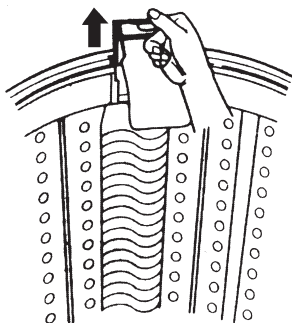





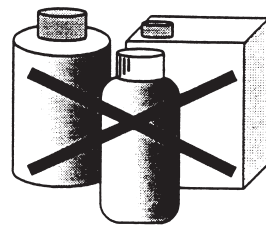



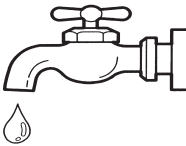

## □ 机身的清洗

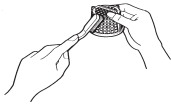
- 一般情况下请用湿软布轻轻擦拭，当其特别脏时，请用浸有中性肥皂或肥皂水的软布轻轻擦拭。
- 请勿在洗衣机上直接泼水，或用稀释剂、清洁剂、煤油、挥发油和酒精等进行擦拭。
- 如果需要使用化学药剂，请严格遵照药剂说明进行。

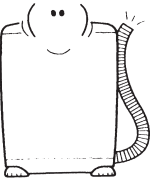
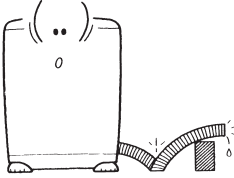
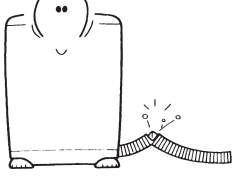

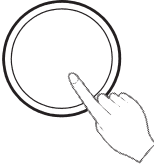
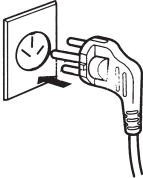
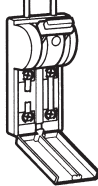
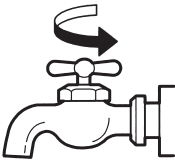

# 故障的诊断

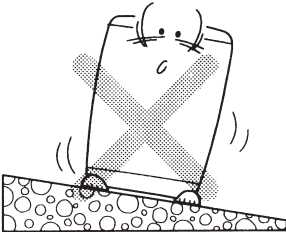
故障现象	检查事项
<p>不进水</p> <p> 显示</p>	<div style="display: flex; justify-content: space-around;">    </div> <ul style="list-style-type: none"> <li>● 水龙头开了吗?</li> <li>● 水压是否太低?</li> <li>● 供水停止了吗?</li> <li>● 水龙头冻结了吗?</li> <li>● 滤网清洁了吗?</li> </ul>
<p>不排水</p> <p> 显示</p>	<div style="display: flex; justify-content: space-around;">    </div> <ul style="list-style-type: none"> <li>● 排水管朝下放置了吗?</li> <li>● 排水管弯折或支撑太高了吗?</li> <li>● 排水管冻结了吗?</li> </ul>
<p>不脱水</p> <p> 或  显示</p>	<div style="display: flex; justify-content: space-around;">   </div> <ul style="list-style-type: none"> <li>● 衣物不均衡吗?</li> <li>● 折盖关闭了吗?</li> </ul>
<p>无电源</p>	<div style="display: flex; justify-content: space-around;">    </div> <ul style="list-style-type: none"> <li>● 电源开关按下了吗?</li> <li>● 电源插头是否插上?</li> <li>● 电源插座是否有电?</li> <li>● 电源是否接上或保险丝断了?</li> </ul>
<p>不工作</p>	<div style="display: flex; justify-content: space-around;">    </div> <ul style="list-style-type: none"> <li>● 水龙头开了吗?</li> <li>● 水位是否正常?</li> <li>● 折盖关上了吗?</li> <li>● 启动/暂停键是否按下?</li> </ul>
<p>脱水时, 噪音和振动剧烈</p>	<div style="display: flex; justify-content: space-around;">  </div> <ul style="list-style-type: none"> <li>● 洗衣机是否安装平整稳固?</li> <li>● 衣物是否放置均匀?</li> </ul>

# 故障的诊断

下列现象并非故障

现象	原因
洗涤过程中进水	在洗涤过程中水位会下降, 此时洗衣机会自动进水, 以补充水量。
脱水中途变成漂洗	当衣物偏在一边, 洗衣机会自动进水漂洗, 将衣物修正平衡后再自动进行脱水。
脱水时不规则转动	<ul style="list-style-type: none"><li>• 在脱水开始时首先有一个间歇脱水过程(即脱水几秒钟, 停止几秒钟; 再脱水几秒钟, 再停止几秒钟, 如此反复几次)。以防衣物偏在一边。</li><li>• 排水管支撑高度超过 6cm。</li></ul>
不进水	洗衣前的准备完成后, 按启动/暂停键, 洗衣机波轮会正反向旋转 8 秒左右, 以测量洗涤物的重量, 在此期间洗衣机不进水。
按键操作不起作用	只有在启动/暂停键处于暂停状态时, 按键操作才有效。童锁功能状态下按键操作无效, 应取消童锁功能后再进行按键操作。

# 记录

请记录您在使用过程中的问题和建议, 并欢迎及时反馈给我们。

-----

-----

-----

-----

-----

-----

-----

-----

# 规格

XQB50-98S / XQB45-88 / XQB42-168 / XQB42-68S / XQB42-198

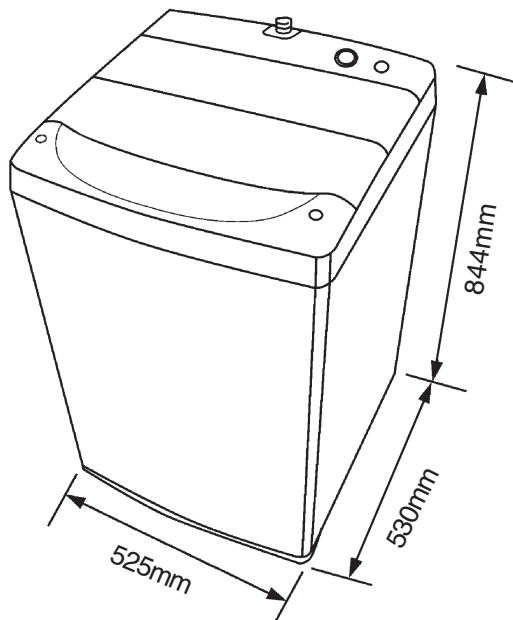

- 电源 : 220V ~ / 50Hz
- 保险丝 : 250V, 5A
- 额定洗涤/脱水容量: 4.2kg XQB42-168 / XQB42-68S / XQB42-198  
4.5kg XQB45-88  
5.0kg XQB50-98S  
(均以干衣重量计)
- 自来水水压 : 0.03 ~ 1MPa (0.3 ~ 10kgf/cm<sup>2</sup>)
- 重量 : 30.0kg
- 外形尺寸 : 525mm × 530mm × 844mm
- 标准水位 : 高: 47L 中: 37L 低: 31L  
高: 43L 中: 33L 低: 25L (适用于 XQB42 - 68S)

- 为了提高整机性能而对外观和规格进行的更改, 不再另行通知。
- 本产品执行 :
  - GB/T4288 家用电动洗衣机
  - GB4706.1 家用和类似用途电器的安全通用要求
  - GB4706.24 家用和类似用途电器的安全  
洗衣机的特殊要求
  - GB4706.26 家用和类似用途电器的安全  
离心式脱水机的特殊要求
  - GB4343 家用和类似用途电动、电热器具, 电动工具以及类似电器无线电干扰特性测量方法和允许值
  - GB17625.1 电磁兼容 限值 谐波电流发射限值(设备每相输入电流 ≤ 16A)

如有问题  
请打电话



**LG**电子技术服务中心

±±¼©££'010£©67346868

Éí°££'021£©62915858

³É¶¼££'028£©85551818

ÉòÑó££'024£©88525858

Îã°££'027£©83761818

¹ãÖÝ££'020£©86231818

¼ÄÄ££'0531£©2055858

Ìì½ò££'022£©86999898

ÄÏ¼©££'025£©86897878

南京**LG**熊猫电器有限公司

地址：中国南京市白下区海福巷118号

电话：025-84879998

传真：025-84872931

邮编：210007

售后服务热线：025-84876315

免费咨询电话：8008288008

(全国区域免费电话)



售后服务网址 <http://www.lge-panda.com>

P/NO:3828EN3794R