

Panasonic

商务·家庭两用高性能传真机
使用说明书

型号 **KX-FT76CN**

在开始使用之前，请先阅读“快速入门”部分（页5）。



请在使用本机前阅读此说明书，并将其保存好以备将来参考。

感谢您购买Panasonic传真机。

您应保存记录的事项



请在此附上您的收据。

供您将来参考

购买日期	序号
经销商名称和地址	(可以在本机背面找到)
经销商电话号码	

警告:

- 如果同一线路上连接有其它任何设备，本机可能会打乱该设备的网络状态。

版权:

- 本手册的版权属于九州松下电器株式会社(KME)和领取其执照者。在版权法的保护下，事先未经KME和领取其执照者的书面同意，不得以任何形式对本手册进行全部或部分复制。

© Kyushu Matsushita Electric Co., Ltd. 2002 九州松下电器株式会社 2002

重要安全说明

使用本机时，为了减少火灾、触电或人员伤害的危险，应始终遵守基本的安全预防措施。

1. 阅读和理解全部说明。
2. 按照机身上注明的警告及说明进行操作。
3. 在清洁本机前，请拔下本机的电源插头。不要使用液体或喷雾清洁剂。使用湿布进行清洁。
4. 请勿在靠近水的地方使用本机，例如靠近浴缸、脸盆、厨房洗涤槽等类似地方。
5. 将本机牢固地放置在稳定的地方。如果本机掉落，会导致严重损坏和/或人员伤害。
6. 请勿堵塞机器上的缝隙和开口。它们用于通风以防本机过热。切勿将本机放置在散热器附近或不能正常通风的地方。
7. 本机只能使用机器上标明的电源。如果您不了解自己家中的供电类型，请向经销商或当地供电局询问。
8. 为了安全，本机备有接地插头。如果您没有此种插座，请安装一个。切勿使用其他插头以免此安全功能不起作用。
9. 切勿将任何物品压在电源线上。应将本机安放在电源线不会被踩踏或使人绊倒的地方。
10. 切勿使墙壁插座和延长线过载。否则可能会导致火灾或触电。
11. 切勿将任何物品从机壳缝隙塞入本机内。否则可能会导致火灾或触电。切勿将任何液体泼洒在本机上。
12. 为了减少触电危险，切勿拆卸本机。当需要进行检修时，请将本机送到被授权的维修中心。打开或取下盖子可能会使您碰到危险的电压或其他危险。不正确的重新组装可能会在以后的使用中导致触电。

13. 当发生下列情况时，请从墙壁插座拔出本机的插头，并将维修工作委托给被授权的维修中心：
 - A. 当电源线或插头损坏或磨损时。
 - B. 如果有液体洒入本机。
 - C. 如果本机已遭受雨淋或水浇。
 - D. 如果按照使用说明进行操作时本机不能正常工作。只能调节使用说明书中包括的控制部分。不正确的调节反而会使被授权的维修中心必须进行更多的修理。
 - E. 如果本机掉落或机身损坏。
 - F. 如果本机在性能上发生明显的变化。
14. 在雷雨过程中，应避免使用电话（无绳电话除外）。否则，雷电可能会导致远距离电击。
15. 当附近有煤气泄露时，请勿使用本机来报告煤气泄露情况。

保管好此说明书

注意：

安装

- 切勿在有雷电的时候安装电话线。
- 切勿将电话插口安装在潮湿的位置，除非该插口是专门为潮湿位置而设计的。
- 切勿触摸非绝缘的电话线或终端，除非电话线已经与网络接口断开。
- 安装或修改电话线时按说明小心操作。

安全说明

警告：

- 为了防止火灾或触电，请勿将本产品暴露在雨水或任何类型的湿气中。

其他注意事项：

- 应使本机远离产生电气干扰的装置，如荧光灯和电机等。
- 应使本机避开灰尘、高温和振动。
- 勿将本机暴露在直接阳光照射下。
- 勿在本机上放置重物。
- 勿用湿手触摸插头。

连接

要连接电话分机，取下塞扣。

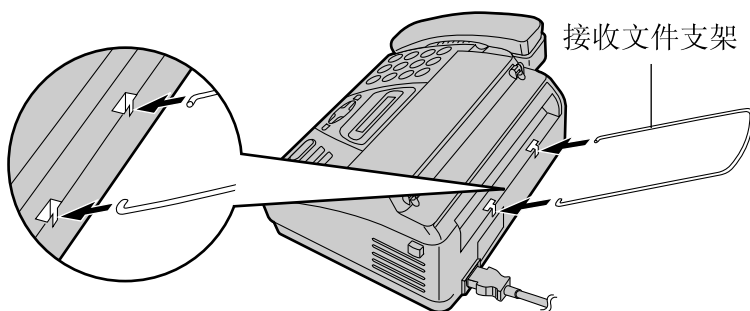
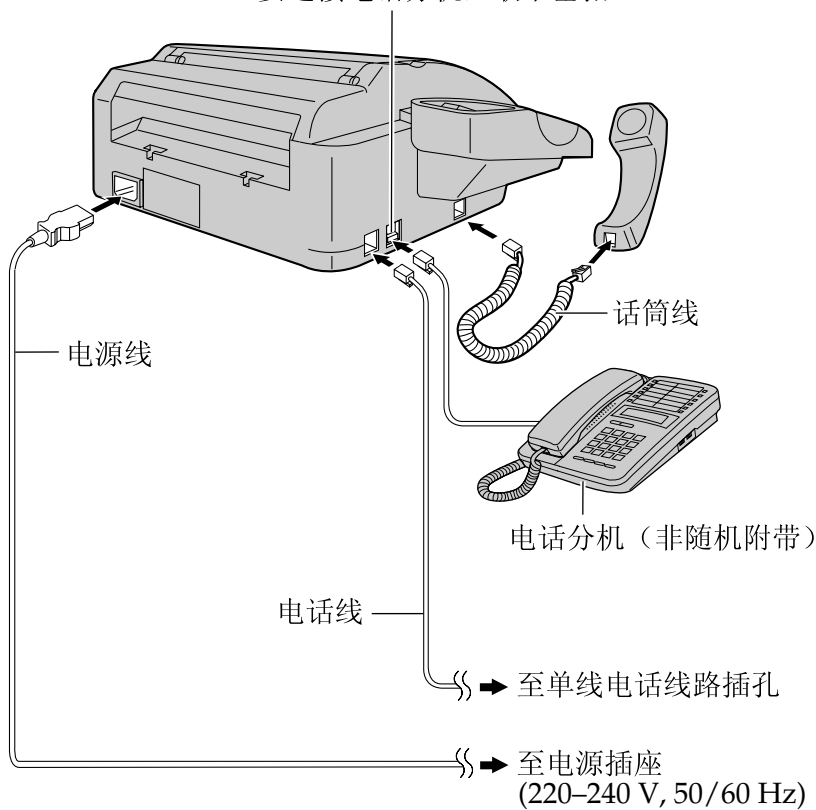

● 关于详细情况，请参阅页 16。

安装记录纸

- 1** 按开盖按钮打开盖，然后安装记录卷纸。

正确

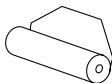

不正确

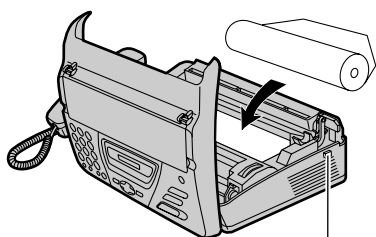
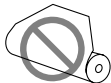

开盖按钮

- 2** 将纸张的引导边缘插入热敏头上方的开口，并将纸张拉出本机。

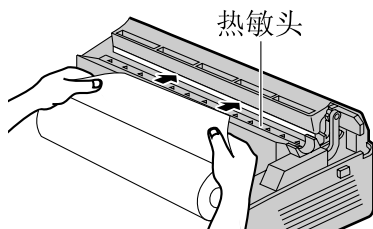

- 3** 向下按两端，牢固地关好机盖。

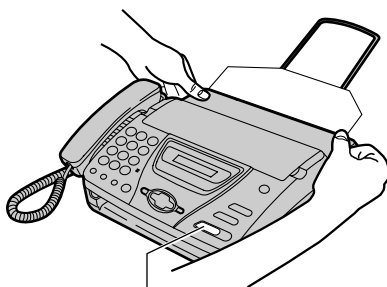

【传真/开始】

- 4** 按【传真/开始】。本机将稍微排出一部分纸张并将其切断。
- 关于详细情况，请参阅读页 18。

传真-发送

1 打开送稿盘。

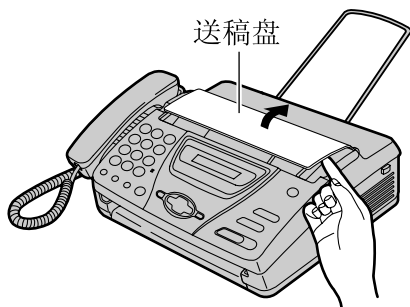

2 调节文稿引导板，然后插入文稿（最多10页）。



3 若要发送传真，请拨打传真号码，然后按【传真/开始】。

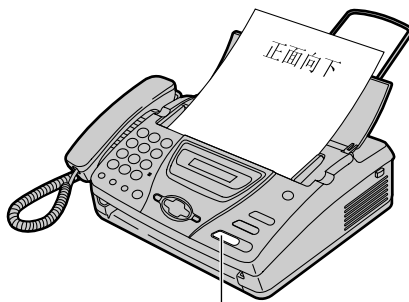

【传真/开始】

● 关于详细情况，请参阅页 33。

复印

1 打开送稿盘。



3 若要进行复印，请按【复印】。

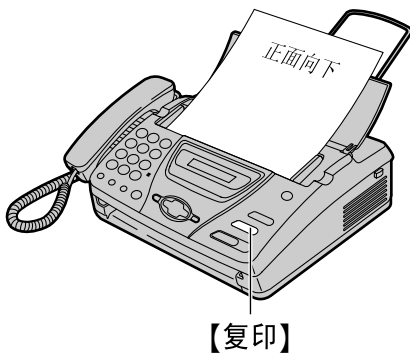

2 调节文稿引导板，然后插入文稿（最多10页）。



● 关于详细情况，请参阅读页 48。

传真-接收

- 1 当本机振铃时，拿起话筒。
- 2 若要接收传真文稿，请按【传真/开始】。

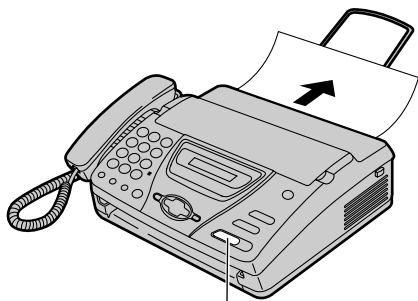

【传真/开始】

- 关于详细情况，请参阅读 40。
- 您可以根据自己的需要，选择本机接收来电的方式（页 38, 39）。

目录

初期准备工作

附件	随机附件	12
	附件信息	12
帮助按钮	帮助功能	13
认识控件	控件位置	14
安装设定	连接	16
	记录纸-安装/更换	18
	日期和时间、您的抬头和传真号码	19
音量	调节音量	24

电话

导航电话簿	在电话簿中存储名称和电话号码	25
	编辑已存储的项目	26
	消除已存储的项目	27
	通过电话簿拨打电话	28
来电显示	您电话公司提供的来电显示服务	29
拨号锁	设定拨号锁	30
语音联系	在传送或接收传真之后与对方通话	32

传真

发送传真	手动发送传真	33
	可以发送的文稿	35
	通过电话簿发送传真	36
	传送查询（让对方机器提取您机器上的传真）	37
接收传真	设定本机接收传真	38
	电话方式（手动应答所有来电）	40
	传真专用方式（所有来电都作为传真接收）	41
	电话/传真方式（振铃接收电话而不振铃接收传真）	42
	电话分机	45
	接收查询（提取另一台传真机上的传真）	46
	寻呼机呼叫	47

复印

复印	进行复印	48
----	------------	----

可编程的功能

功能摘要	编程	49
	基本功能	50
	高级功能	51

帮助

出错信息	报告	54
	显示	55
常见问题	当有的功能不工作时，请检查此处	56
卡纸	文稿卡住-发送	59
	记录纸卡纸	60
清洁	送稿器	62
	热敏头及其盖	64

一般信息





打印报告	参考列表和报告	66
规格	本产品的技术数据	67

索引

索引	程序索引	69
	索引	70

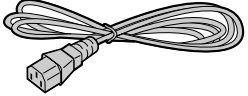
附件

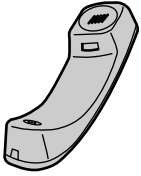
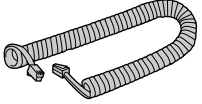
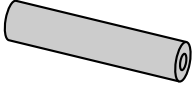
随机附件

电源线 1 	电话线 1 	话筒 1 
话筒线 1 	记录纸 1 	接收文件支架 1 
使用说明书 1 		

- 如果缺少或损坏了任何附件，请向购买处询问。
- 请保存好原装纸箱和包装材料，以便将来运输和搬运本机时使用。

附件信息

更换纸张时，请使用下列类型的纸张。

型号	项目	规格
KX-A106	标准热敏记录纸	216 mm × 30 m卷纸，内芯为25 mm

帮助功能

您可以打印快速指南以了解如何在电话簿中存储名称以及如何拨打这些名称。

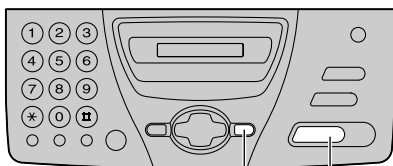

【帮助】 【设定】

1 按【帮助】。

DIRECTORY

2 按【设定】。

PRINTING

控件位置

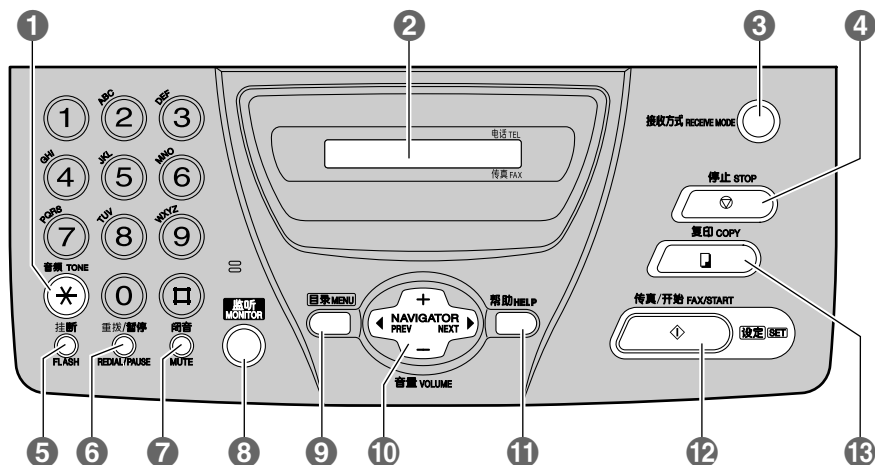

- 1【音频】**
 - 当您的线路具有转盘脉冲服务时，在拨号中可暂时将脉冲改为音频。
- 2【显示屏】**
- 3【接收方式】**
 - 更改接收方式（页 38, 39）。
- 4【停止】**
 - 停止操作或取消编程。
- 5【挂断】**
 - 使用特殊的电话服务，例如呼叫等待或转移分机呼叫等。
- 6【重拨/暂停】**
 - 重拨上次最后拨过的号码。如果当使用【监听】按钮拨打电话时占线，本机最多可以自动重拨3次该号码。
 - 在拨号中插入暂停。
- 7【闭音】**
 - 在通话过程中使对方听不到您的声音。再次按此按钮可以继续通话。
- 8【监听】**
 - 在不拿起话筒的情况下拨号。
- 9【目录】**
 - 开始或结束编程。
- 10【NAVIGATOR, 音量】**
 - 调节音量（页 24）。
 - 查找存储的名称（页 28, 36）。
 - 在编程时选择功能或功能设定（页 49）。
 - 转到下一个操作。
- 11【帮助】**
 - 打印快速指南（页 13）。
- 12【传真/开始, 设定】**
 - 开始发送或接收传真。
 - 在编程时存储设定。
- 13【复印】**
 - 开始复印（页 48）。

概述

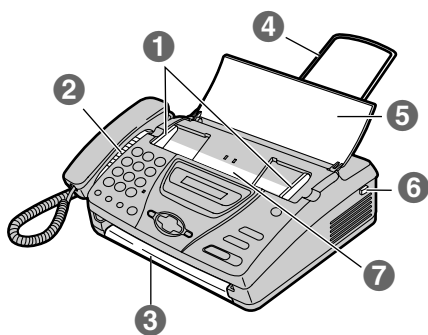

- ① 文稿引导板
- ② 扬声器
- ③ 文稿出口
- ④ 接收文件支架
- ⑤ 送稿盘
- ⑥ 开盖按钮
- ⑦ 文稿入口

安装设定

连接

1 连接话筒线、电话线和电源线。

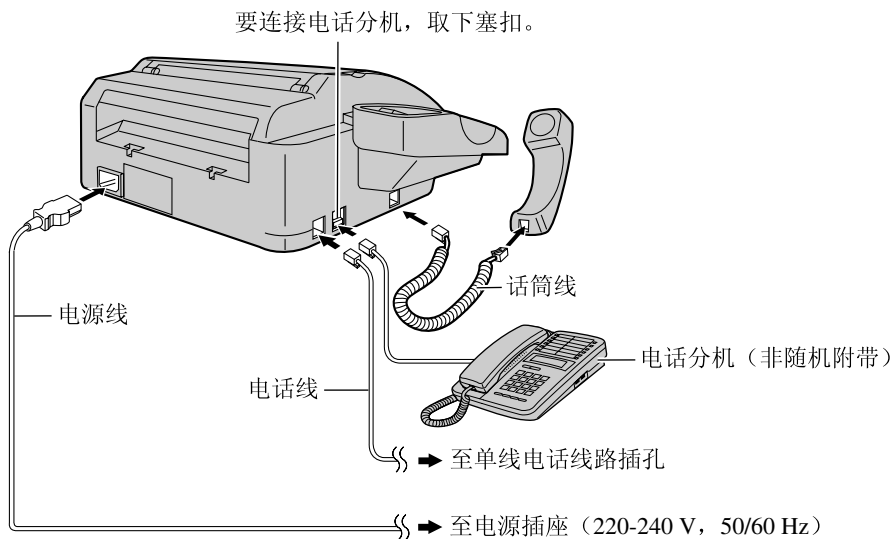

2 安装接收文件支架。

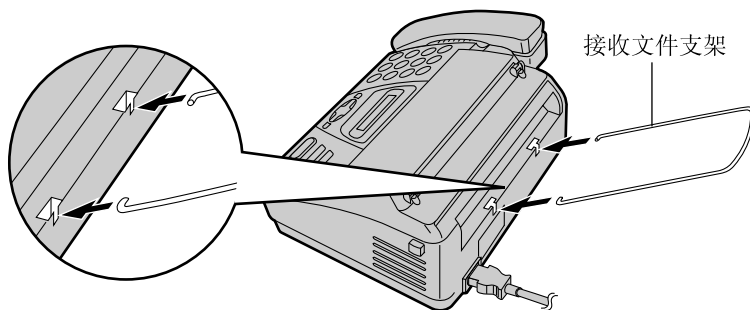

注意:

- 当您操作本机时，应使电源插座靠近本机并且易于插接。
- 使用本机附带的电话线。
- 请勿延长电话线。

注释：

- 将本机连接到电源插座时必须使用接地插座。

在同一条线路上使用传真机和电脑

- 我们建议您对传真机和电脑分别使用不同的墙壁插座。
- 将传真机设定为电话方式（页 40）。
- 振铃次数最少的装置将先应答来电。
- 如果电脑上有一个电话线端口，则将传真机连接到此端口。

记录纸-安装/更换

更换时，先打开盖，然后取出旧的内芯。

- 1** 按开盖按钮打开盖，然后安装记录卷纸。

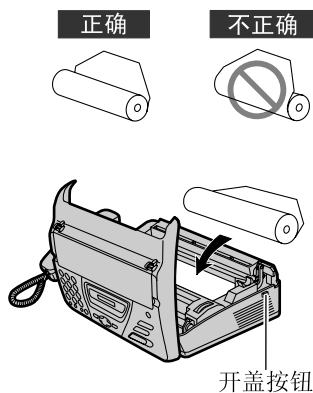

- 如果纸张是用胶水或胶带固定的，则从卷纸的开始处剪去约15 cm。

- 2** 将纸张的引导边缘插入热敏头上方的开口，并将纸张拉出本机。

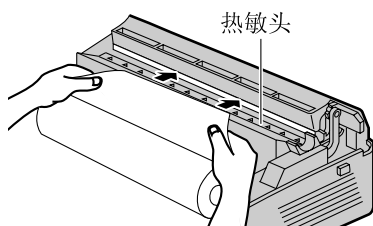

- 确保卷纸上没有松弛的地方。

- 3** 向下按两端，牢固地关好机盖。

PRESS START

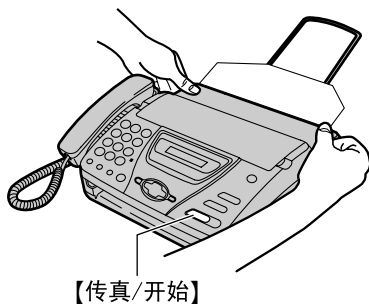

- 4** 按【传真/开始】。
- 本机将稍微排出一部分纸张并将其切断。
 - 如果在30秒钟内没有按【传真/开始】，本机将自动稍微排出一部分纸张并将其切断。

注释：

- 仅使用随机附带的卷纸或指定的记录纸，否则会影响打印质量和/或导致热敏头过分磨损。
- 有关附件的信息，请参阅页 12。
- 当连接了电源线时，每次关闭机盖都会打印一条信息。如果记录纸安装反了，将不会打印信息。应正确安装纸张。

日期和时间、您的抬头和传真号码

您应设定日期和时间、您的抬头和传真号码。

这些信息将被打印在本机所传送的每页传真上。

设定日期和时间

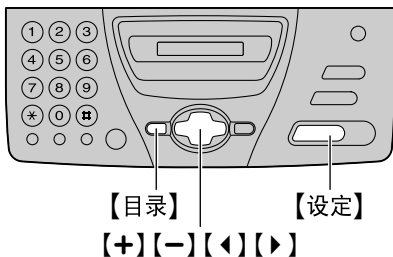

1 按【目录】。

SYSTEM SET UP

2 按【设定】。

PRESS [◀▶] & [SET]

3 按【◀】或【▶】，直到下面的信息显示出来。

SET DATE & TIME

4 按【设定】。

示例: M: 01 / D: 01 / Y: 02

• 下划线显示光标的位置。

5 用拨号键盘各选择2位数，输入正确的月/日/年。

示例: 2002年8月10日

按【0】【8】【1】【0】【0】【2】。

M: 08 / D: 10 / Y: 02

6 按【设定】。

示例: TIME: 00 : 00

7 用拨号键盘各选择2位数，输入正确的时/分。

示例: 15:15

按【1】【5】【1】【5】。

TIME: 15 : 15

8 按【设定】。

• 下一个功能将显示出来。

9 按【目录】。

注释:

- 您可以在步骤5和步骤7中按【+】或【-】来输入数字。在此情况下，按【▶】移动光标。
- 时钟的精确度约为每月±60秒。

纠正错误

按【◀】或【▶】将光标移至错误的数字，然后改正。

12小时时钟输入

如果您选择的时钟显示是“12H”（页50中的功能#19），请按如下所示在步骤7中输入时钟：

示例: 3:15PM (15:15)

1. 按【0】【3】【1】【5】。

2. 按【*】，直到显示出“PM”为止。（按【*】选择“AM”或“PM”。）

安装设定

设定您的抬头

抬头可以是您的公司、部门名称或您的姓名。

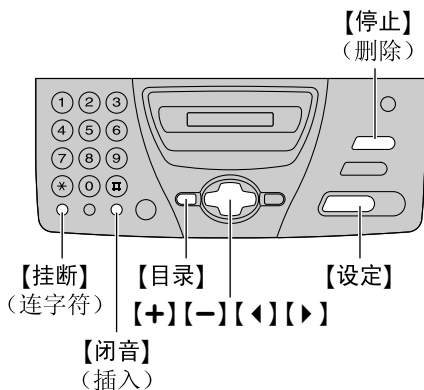

1 按【目录】。

SYSTEM SET UP

2 按【设定】。

PRESS [◀▶] & [SET]

3 按【◀】或【▶】，直到下面的信息显示出来。

YOUR LOGO

4 按【设定】。

LOGO=

5 用拨号键盘输入您的抬头，最多30个字符。关于详细情况，请参阅页 21。

示例：“Bill”

1. 按【2】两次。

LOGO=B

• 下划线显示光标的位置。

2. 按【4】六次。

LOGO=Bi

3. 按【5】六次。

LOGO=Bi

4. 按【▶】将光标移至下一空格，然后按【5】六次。

LOGO=Bi

6 按【设定】。

• 下一个功能将显示出来。

7 按【目录】。

注释：

• 您可以在步骤5中按【+】或【-】来输入您的抬头。在此情况下，按【▶】移动光标（详细情况请参阅页 22）。

纠正错误

按【◀】或【▶】将光标移至错误的字符，然后改正。

删除字符

按【◀】或【▶】将光标移至您想要删除的字符处，然后按【停止】。

插入字符

1. 按【◀】或【▶】将光标移至您想插入字符的位置的右边。

2. 按【闭音】插入空格并输入字符。

用拨号键盘选择字符

按拨号键可以选择如下所示的字符。

键	字符
[1]	l [] { } + - / = , . _ ` : ; ?
[2]	A B C a b c 2
[3]	D E F d e f 3
[4]	G H I g h i 4
[5]	J K L j k l 5
[6]	M N O m n o 6
[7]	P Q R S p q r s 7
[8]	T U V t u v 8
[9]	W X Y Z w x y z 9
[0]	0 () < > ! " # \$ % & ¥ * @ ^ ' →
【挂断】	连字符按钮（插入连字符。）
【闭音】	插入按钮（插入一个字符或一个空格。）
【停止】	删除按钮（删除一个字符。）
【▶】	光标向右移动。若要用同样的数字键输入另一个字符，请将光标移至下一个空格。
【◀】	光标向左移动。

安装设定

用【+】或【-】选择字符

您可以使用【+】或【-】选择字符，而不用拨号键。

1. 按【+】或【-】，直到需要的字符显示出来。
2. 按【▶】将光标移至下一个空格。
 - 在步骤1中显示的字符被插入。
3. 回到步骤1以输入下一个字符。

字符的显示顺序

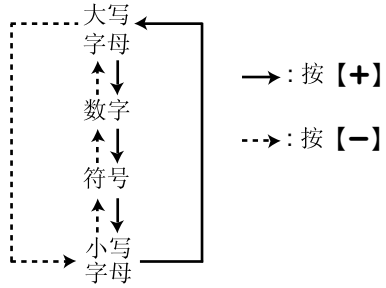

设定传真号码

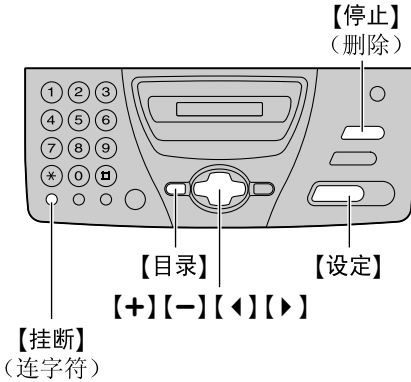

注释:

- 您可以在步骤5中按【+】或【-】来输入您的传真号码。在此情况下，按【▶】移动光标。
- 【*】按钮代替一个“+”，而【#】按钮代替一个空格。
示例：+234 5678
按【*】【2】【3】【4】【#】【5】【6】【7】【8】。
- 若要在传真号码中输入连字符，请按【挂断】。

纠正错误

按【◀】或【▶】将光标移至错误的数字，然后改正。

删除数字

按【◀】或【▶】将光标移至您想要删除的数字处，然后按【停止】。

1 按【目录】。

SYSTEM SET UP

2 按【设定】。

PRESS [◀▶] & [SET]

3 按【◀】或【▶】，直到下面的信息显示出来。

YOUR FAX NO.

4 按【设定】。

NO. =

5 用拨号键盘输入您的传真号码，最多20位数字。

示例： NO. =1234567

6 按【设定】。

- 下一个功能将显示出来。

7 按【目录】。

音量

调节音量

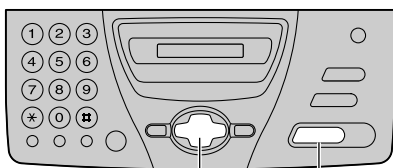

[+][-] **[设定]**

振铃音量

设有4级（高/中/低/关）。

当本机空闲时时，按**[+]**或**[-]**。

关闭振铃

1. 反复按**[-]**，直到下面的信息显示出来。

RINGER OFF= OK?



YES:SET/NO:STOP

2. 按**[设定]**。

RINGER OFF

- 若要重新打开振铃，请按**[+]**。

当振铃音量被设定为关时

收到来电时，本机将不振铃，而是显示以下信息。

INCOMING CALL

话筒接收器音量

设有3级（高/中/低）。

当使用话筒时，按**[+]**或**[-]**。

监听音量

设有8级（从高到低）。

当使用监听时，按**[+]**或**[-]**。

在电话簿中存储名称和电话号码

为了快速拨打频繁使用的号码，本机备有导航电话簿（50项）。

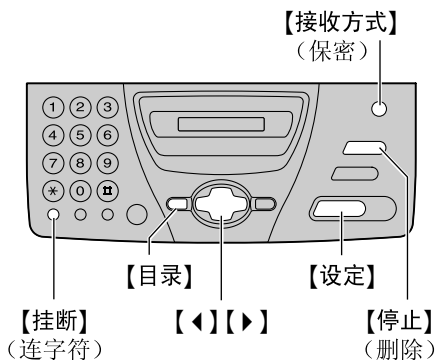

1 反复按**【目录】**，直到下面的信息显示出来。

DIRECTORY SET

2 按**【设定】**。

NAME=

3 输入最多10个字符的名称（请参阅页21中的说明）。

示例： NAME=Alice

4 按**【设定】**。

NO.=

5 用拨号键盘输入电话号码，最多30位数字。

示例： NO.=5552233

- 若想输入连字符，请按**【挂断】**。

6 按**【设定】**。

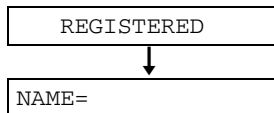

- 若要编程其他项目，请重复步骤3到步骤6。

7 按**【目录】**结束编程。

帮助提示：

- 您可以在显示屏（页28）或电话号码表（页66）中确认存储的项目。

注释：

- 当在步骤6中显示下面的信息时，您最多还可以输入5个项目。

SPACE= 5 DIRS.

- 如果没有空间能够存储新项目，将在步骤6中显示下面的信息。消除不需要的项目（页27）。

DIRECTORY FULL

- 插入电话号码中的连字符或空格占用两位。

纠正错误

按**【<<】**或**【>>】**将光标移至错误的字符/数字处，然后改正。

删除字符/数字

按**【<<】**或**【>>】**将光标移至您想要删除的字符/数字处，然后按**【停止】**。

将电话号码保密

在步骤5中输入电话号码后，按**【接收方式】**。

- 进行此设定后，将看不到保密号码。
- 此电话号码不会出现在电话号码表中。

编辑已存储的项目

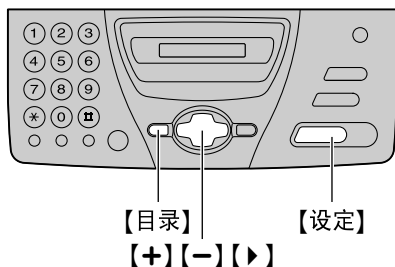

1 按【▶】。

DIRECTORY [±]

2 按【+】或【-】，直到需要的名称显示出来。

示例: Mary [±]

3 按【目录】。

EDIT=* DELETE=#

4 按【*】。

示例: NAME=Mary

- 如果您不需要编辑名称，请跳至步骤6。

5 编辑名称（请参阅页 21 中的说明）。

6 按【设定】。

示例: NO.=0123456

- 如果您不需要编辑电话号码，请跳至步骤8。

7 编辑电话号码。关于详细情况，请参阅页 25。

8 按【设定】。

REGISTERED

消除已存储的项目

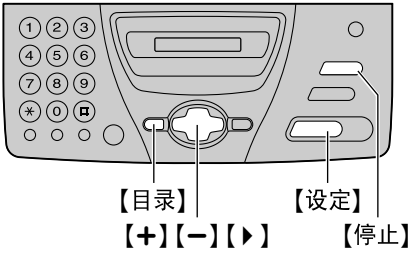

1 按【▶】。

DIRECTORY [±]

2 按【+】或【-】，直到需要的名称显示出来。

示例: Peter [±]

3 按【目录】。

EDIT=* DELETE=#

4 按【#】。

DELETE OK?



YES:SET/NO:STOP

- 若要取消消除操作，请按【停止】。

5 按【设定】。

DELETED

- 存储的名称和号码被消除。

通过电话簿拨打电话

在使用此功能之前，应将需要的名称和电话号码编程存入电话簿中（页 25）。

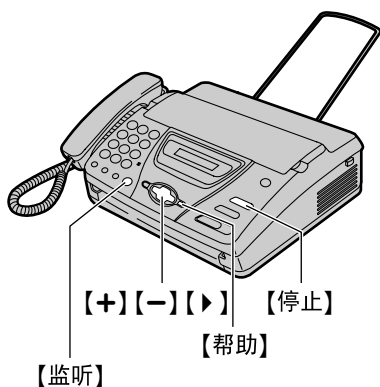

按字头搜索名称

示例：“Lisa”

1. 按【▶】。
2. 按【+】或【-】进入电话簿。
3. 反复按【5】，直到显示出任何带有“L”字头的名称（参阅页 21 中的字符表）。
 - 若要查找符号（非字母或数字），请按【*】。
4. 按【+】，直到“Lisa”显示出来。
 - 若要停止查找，请按【停止】。
 - 若要拨打电话，请按【监听】或拿起话筒。

- 1 按【▶】。

DIRECTORY [±]

- 2 按【+】或【-】，直到需要的名称显示出来。

示例： Lisa [±]

- 如果尚未存储所需要的名称，请按【停止】并手动拨打号码。

- 3 按【监听】或拿起话筒。

- 本机将自动开始拨号。

在显示屏上确认已存储的电话号码

1. 按【▶】。
2. 按【+】或【-】，直到需要的名称显示出来。
3. 按【帮助】。
 - 若要停止操作，请按【停止】。
 - 若要拨打电话，请按【监听】或拿起话筒。

您电话公司提供的来电显示服务

本机与您当地电话公司提供的来电显示服务兼容。若要使用此功能，您必须申请并取得来电显示服务。

重要事项：

- 本机将只显示来电者的电话号码或名称。
- 本机将不支持未来的其他电话服务。
- 根据当地电话公司所提供的服务，有可能不显示来电日期/时间或来电者的名称。

预先将下面的振铃设定更改成2次或多次振铃。

- 传真方式振铃设定（页 50中的功能#07）
- 电话/传真方式振铃设定（页 50中的功能#09）

如何显示来电显示

第一次振铃后，将显示来电方的电话号码或名称。这样，您就可以根据来电者来决定是否应答来电。

本机将自动存储来电者信息（电话号码、名称和来电时间）。您可以打印来电显示表。

注释：

- 如果当地的电话公司不提供名称显示服务，将只显示电话号码。

使用来电显示表来确认来电者信息

本机将存储最近20个来电者的信息。

- 若要手动打印，请参阅页 66。
- 若要在每20个新来电之后自动打印，请启动功能#26（页 51）。

拨号锁

设定拨号锁

拨号锁功能可以禁止在本机上拨打除了预先存储的紧急电话号码（最多3个）之外的任何号码。

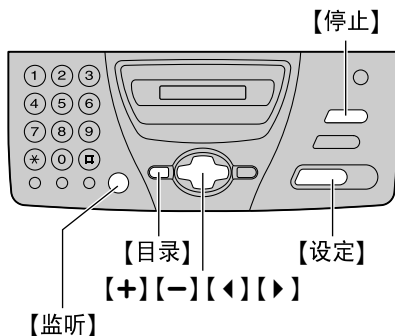

1 反复按【目录】，直到下面的信息显示出来。

DIAL LOCK

2 按【设定】。

CODE=

3 使用0-9输入2到4位数字的PIN（个人识别号码，Personal Identification Number）代码。

- 请记住您的PIN代码。如果忘记了您的PIN代码，请与附近的Panasonic维修中心联系。

4 按【设定】。

E01=

5 用拨号键盘输入紧急电话号码，最多30位数字。

6 按【设定】。

E02=

7 如果需要，输入第二个紧急电话号码。
● 如果不需要输入，请跳至步骤8。

8 按【设定】。

E03=

9 如果需要，输入第三个紧急电话号码。
● 如果不需要输入，请跳至步骤10。

10 按【设定】。

DIAL LOCK

注释：

- 在步骤5、7和9中也可以使用电话簿输入紧急电话号码。一直按【+】或【-】，直到需要的名称显示出来，然后按【设定】。

更正紧急电话号码

- 按【<】或【>】将光标移至错误的数字，然后改正。
- 若要删除数字，请将光标移至您想要删除的数字处，然后按【停止】。

拨打紧急电话

1. 当本机显示下面的信息时，按【**监听**】或拿起话筒。

DIAL LOCK

- 显示屏中将显示下面的信息。

示例：

E01=0123456 [±]

2. 按【**+**】或【**-**】，直到需要的紧急电话号码显示出来。

示例：

E03=6543210 [±]

3. 按【**设定**】。

- 本机将自动开始拨号。
- 如果文稿入口处有任何文稿，本机将开始传送传真。

取消拨号锁

1. 反复按【**目录**】，直到下面的信息显示出来。

DIAL LOCK

2. 按【**设定**】。

3. 输入您的PIN代码。

4. 按【**设定**】。

在传送或接收传真之后与对方通话

您可以在传真完毕后与对方通话。这样可以节省拨打另一个电话的费用和时间。

重要事项:

- 只有当对方的传真机配置有语音联系功能时,才能使用此功能。

启动语音联系

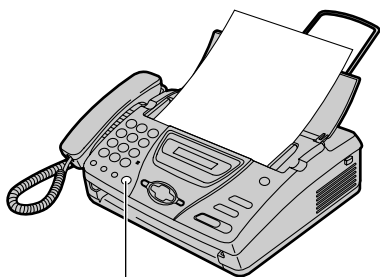

【监听】

- 1 当传送或接收文稿时,按【监听】。

VOICE STANDBY

- 本机将以特殊的振铃方式呼叫对方。
- 当对方应答时,本机将发出特殊的振铃。

- 2 拿起话筒开始通话。

注释:

- 如果您在传送期间启动语音联系并且对方应答,本机将在传送完所有文稿后以特殊的振铃通知您。
- 如果您在接收期间启动语音联系并且对方应答,本机将在传送完当前文稿页后以特殊的振铃通知您。

接收语音联系请求

- 1 如果对方启动语音联系,本机将发出特殊的振铃声并且显示下面的信息。

PLEASE PICK UP

- 2 在发出特殊振铃声的10秒钟内,拿起话筒开始通话。

注释:

- 如果在发出特殊振铃声的10秒钟内不应答,线路将被挂断。

手动发送传真

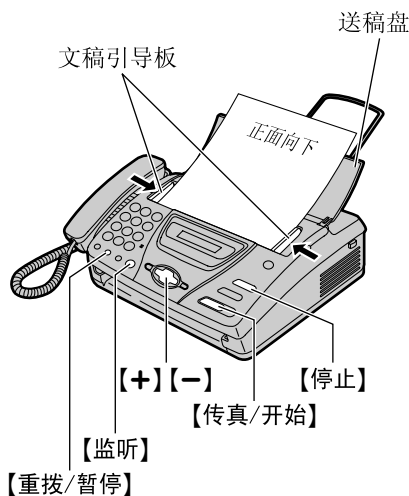

- 1 打开送稿盘。
- 2 将文稿引导板的宽度调节至文稿尺寸。
- 3 将文稿正面向下插入送纸器（最多10页），直到本机抓住文稿并发出一次“啞”声为止。

STANDARD [±]

- 4 如果需要，请反复按【+】或【-】选择需要的清晰度。
- 5 按【监听】或拿起话筒。

TEL=

- 6 拨打传真号码。

- 7 开始发送。

当听到传真音时：

按【传真/开始】，并且放回话筒（如果正在使用）。

当对方应答您的呼叫时：

拿起话筒，请求对方按下开始按钮。当听到传真音时，按【传真/开始】并放回话筒。

CONNECTING.....

重拨上次最后拨过的号码

按【重拨/暂停】。

- 如果占线，本机将最多自动重拨3次该号码。
- 在重拨过程中，将显示下面的信息。

WAITING REDIAL

- 若要取消重拨，请按【停止】。

选择清晰度

根据文稿类型，选择需要的清晰度。

— “STANDARD（标准）”：用于普通文字大小的印刷或打印原稿。

— “FINE（精细）”：用于文字较小的原稿。

— “SUPER FINE（超精细）”：用于文字非常小的原稿。此设定仅可用于其他兼容的传真机。

— “PHOTO（照片）”：用于带有照片、阴影图画等的原稿。

- 使用“FINE”、“SUPER FINE”或“PHOTO”等设定将会延长传送时间。
- 如果在送纸过程中改变清晰度设定，将从下一页开始生效。

发送传真

一次传送10页以上的文稿

插入文稿的前10页。在最后一页送入本机前，加放另外的页（一次最多10页）。

停止传送

按【停止】。

- 若要排出文稿，请再次按【停止】。
-

发送报告以进行确认

此报告可以为您提供打印的传真发送结果的记录。若要使用此功能，请启动功能#04（页 50）。关于结果栏中的通讯信息，请参阅页 54。

通讯报告

本机存储35次最新的传真通讯结果。若要手动打印，请参阅页 66。若要在每进行35次新的通讯后自动打印，请启动功能#22（页 51）。关于结果栏中的通讯信息，请参阅页 54。

可以发送的文稿

最小尺寸

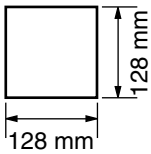

最大尺寸

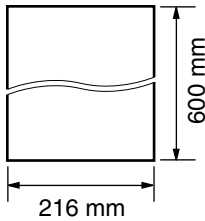

有效扫描区域

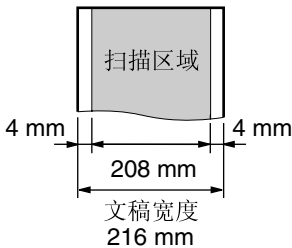

文稿重量

- 单页：45 g/m²至90 g/m²
- 多页：60 g/m²至75 g/m²

注释：

- 取下回形针、订书钉或其他类似的固定物。
- 检查墨水、浆糊或涂改液是否已经干了。
- 请勿发送下列类型的文稿：（使用复印件传送传真。）
 - 碳或无碳复写纸等化学处理纸
 - 带有静电的纸张
 - 严重卷曲、褶皱或撕破的纸张
 - 表面带有涂膜的纸张
 - 图像模糊的纸张
 - 从正面可以看到反面打印的文字的纸张（如报纸）
- 若要传送宽度小于A4尺寸（210 mm）的文稿，我们建议您先利用复印机将原稿复印到A4或信纸尺寸的纸张上，然后再传送复印的文稿。

通过电话簿发送传真

在使用此功能之前，应将需要的名称和电话号码编程存入电话簿中（页 25）。

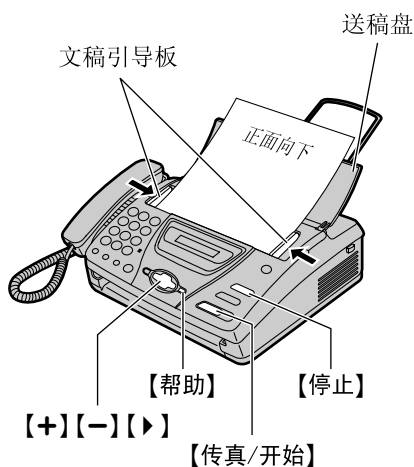

- 1 打开送稿盘。
- 2 将文稿引导板的宽度调节至文稿尺寸。
- 3 将文稿正面向下插入送纸器（最多10页），直到本机抓住文稿并发出一次“啞”声为止。

STANDARD [±]

- 4 如果需要，请反复按【+】或【-】选择需要的清晰度（页 33）。

- 5 按【▶】。

DIRECTORY [±]

- 6 按【+】或【-】，直到需要的名称显示出来。

示例: Sam [±]

- 若要确认电话号码，请按【帮助】。
- 有关使用电话簿的详细内容，请参阅页 28。

- 7 按【传真/开始】。

传真自动重拨

如果占线或无应答，本机将最多自动重拨3次该号码。

- 此功能也可以用于接收查询（页 46）和定时传送（页 51中的功能#25）。
- 在重拨过程中，将显示下面的信息。

WAITING REDIAL

- 若要取消重拨，请按【停止】。

如果您的机器不能发送传真

- 在显示屏上确认已存储的电话号码，并检查所拨的号码是否被对方的机器应答（页 28）。
- 在拨号过程中将听到连接音，此声音会通知您对方机器的状态（页 53中的功能#76）。

传送查询（让对方机器提取您机器上的传真）

此功能允许其他人呼叫您的机器以提取您机器上装载的文稿。这样做可以节省您的呼叫费用。当机器设定为电话/传真或传真专用方式时，可以使用此功能。

注释：

- 呼叫方支付文稿传送费用。
- 当定时发送设定为 ON 时（页 51 中的功能#25），不能使用传送查询。

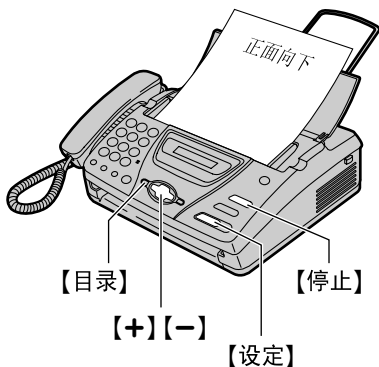

取消传送查询

1. 当本机空闲时，按【停止】。

CANCEL POLLED



YES:SET/NO:STOP

2. 按【设定】。

- 1 正面向下插入文稿。
 - 如果需要，请反复按【+】或【-】选择需要的清晰度（页 33）。

- 2 反复按【目录】，直到下面的信息显示出来。

POLLED

- 3 按【设定】。

=OFF [±]

- 4 按【+】或【-】以选择“ON”。

=ON [±]

- 5 按【设定】。

POLLED ON

设定本机接收传真

仅用作传真

用作电话/自动传真

您想让本机如何接收来电

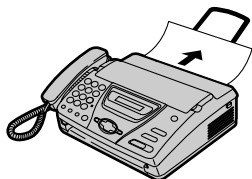

您有一条分开的电话线路，专门用于传真。

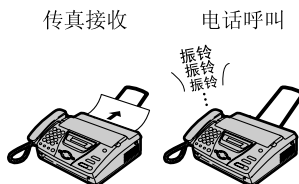

您希望自己应答电话而不振铃接收传真。

按此方式设定本机。

传真专用方式(页 41)
显示屏上的箭头标志指向“FAX”。

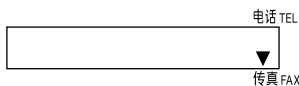

- 如果箭头标志指向“TEL”，请按【接收方式】。

电话/传真方式 (页 42)

显示屏上的箭头标志同时指向“TEL”和“FAX”。

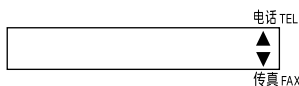

- 如果箭头标志指向“TEL”，请按【接收方式】。

此为本机的工作方式。

收到来电时：
所有的来电都将作为传真接收。

接收电话时：
本机将振铃。
接收传真时：
本机将接收传真文稿而不振铃。

大多数是电话

其它选择

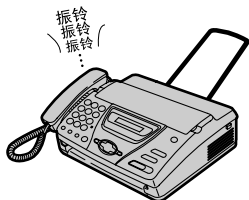

您打算自己应答来电。

电话方式（页 40）

显示屏上的箭头标志指向“TEL”。

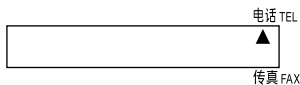

- 如果箭头标志指向“FAX”或同时指向“TEL”和“FAX”，请按【接收方式】。

收到来电时：

您必须手动应答所有来电。
若要接收传真文稿，请在每次收到传真时按【传真/开始】。

遥控传真启动

您也可以使用电话分机接收传真。听到传真信号音时，用电话分机按【*】【9】接收传真（页 45）。

电话方式（手动应答所有来电）

启动电话方式

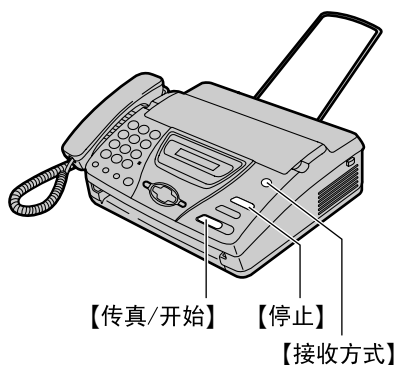

如果显示屏上的箭头标志指向“FAX”或同时指向“TEL”和“FAX”，请按【接收方式】。



手动接收传真

- 1 当本机振铃时，拿起话筒。
- 2 当需要接收文稿时、听到传真呼叫音（慢哔声）、或没有听到任何声音时，按【传真/开始】。

CONNECTING.....

- 3 放回话筒。
 - 本机将开始接收传真。

注释：

- 如果您在10次振铃声之内不应答来电，本机将暂时切换到传真接收。对方随后可以发送传真。
- 收到的记录纸比文稿略长。

停止接收

按【停止】。

友好接收功能

当您应答来电并且听到传真呼叫音（慢哔声）时，本机将自动开始接收传真。

- 如果不需要此功能，请将功能#46设定为OFF（页52）。

传真专用方式（所有来电都作为传真接收）

启动传真专用方式

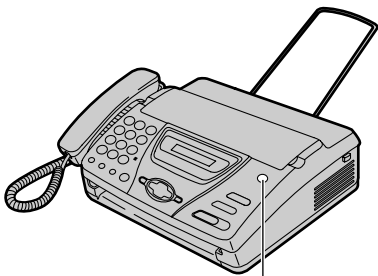

【接收方式】

- 1 将功能#05设定为“FAX ONLY”（页50）。
- 2 如果显示屏上的箭头标志指向“TEL”，请按【接收方式】。



- 当收到来电时，本机将自动应答所有来电，但是仅接收传真文稿。

注释：

- 可以改变在传真专用方式下应答来电前的振铃次数（页50中的功能#07）。
- 在电话和传真两者都使用的电话线路上，不应使用此方式。即使有人给您打电话，本机也试图进行传真通讯。我们建议您采用如下安装方式：

示例：

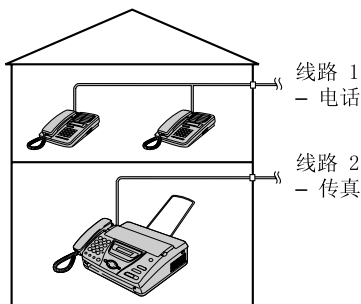

仅连接传真机。

电话/传真方式（振铃接收电话而不振铃接收传真）

当您位于传真机附近并且希望不振铃接收传真时，可以使用此方式。

启动电话/传真方式

1 将功能#05设定为“TEL/FAX”（页 50）。

2 如果显示屏上的箭头标志指向“TEL”，请按【接收方式】。



3 振铃音量设定应为开启（页 24）。

收到传真呼叫时

1 当收到来电时，传真机将不会立即振铃。

INCOMING CALL

- 持续时间取决于“电话/传真延迟振铃设定”。

2 当传真机检测到传真呼叫音时，传真机将自动接收文稿而不振铃。

注释：

- 传真呼叫音由发送方的传真机自动生成。某些传真机不具备此功能。

电话/传真延迟振铃设定

在传真机应答之前生成的振铃次数取决于页 50中功能#09的设定。传真机在此期间不会生成能听到的振铃声。

收到电话呼叫时

- 1 当收到来电时，传真机将不会立即振铃。

INCOMING CALL

- 持续时间取决于“电话/传真延迟振铃设定”。

- 2 传真机将振铃3次。



- 持续时间取决于“静音传真识别振铃设定”。
- 呼叫方将听到不同的振铃回音。

- 3 应答来电。

- 如果来电未被应答，对于不发出传真呼叫音的对方传真机，本机将启动传真功能。

静音传真识别振铃设定

传真机生成能听到的振铃声以表明它正在接收电话。生成的振铃次数取决于页 52 中功能#30 的设定。此信号将不会在电话分机上振铃。

当连接了电话分机并且收到传真时

- 1 当收到来电时，传真机将不会立即振铃，但电话分机将振铃2次。

INCOMING CALL

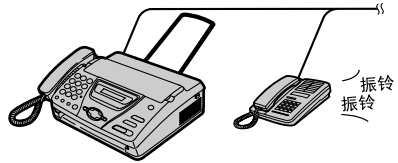

- 持续时间取决于“电话/传真延迟振铃设定”。

- 2 当传真机检测到传真呼叫音时，传真机将自动接收文稿而不振铃。

接收传真

当连接了电话分机并且收到电话时

- 1** 当收到来电时，传真机将不会立即振铃，但电话分机将振铃2次。

INCOMING CALL

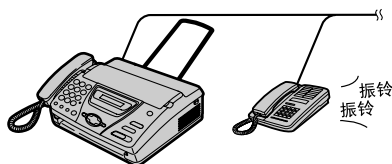

- 持续时间取决于“电话/传真延迟振铃设定”。

- 2** 电话分机将不会振铃，但传真机将振铃3次。

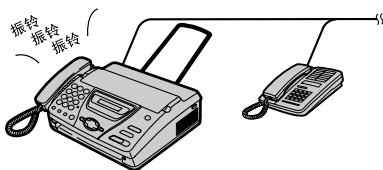

- 持续时间取决于“静音传真识别振铃设定”。
- 呼叫方将听到不同的振铃回音。

- 3** 应答来电。
您可以利用电话分机应答来电。

1. 拿起话筒。
2. 当听到振铃回音时，按【*】[0]。
 - 可以在功能#49中更改此代码（页52）。
 - 如果来电未被应答，对于不发出传真呼叫音的对方传真机，本机将启动传真功能。

注释：

- 即使您利用电话分机应答来电并按下该代码，传真机也可能根据电话分机类型启动传真功能。按传真机上的【停止】可以与呼叫方通话。

电话分机

如果您将传真机与电话分机一起使用，可以用电话分机接收传真文稿。您不必按传真机上的【传真/开始】。

重要事项：

- 请用一部按键式电话机作为电话分机，并确切地输入传真启动代码。

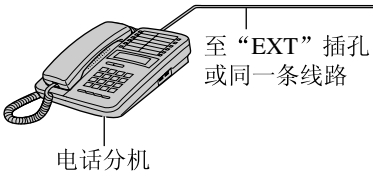

- 1** 当电话分机振铃时，拿起此分机的话筒。
- 2** 当需要接收文稿时、听到传真呼叫音（慢哔声）、或没有听到任何声音时，确切地按【*】【9】（预选传真启动代码）。
- 3** 放回话筒。
 - 本机将开始接收。

注释：

- 您可以在功能#41中改变传真启动代码（页 52）。

接收查询（提取另一台传真机上的传真）

此功能使您可以从另一台兼容的机器上提取文稿。因此，由您支付呼叫费用。确保您的机器上没有送入任何文稿，并且对方的机器已准备好接收您的呼叫。

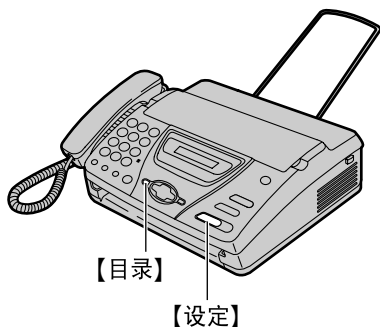

- 1 反复按【目录】，直到下面的信息显示出来。

POLLING

- 2 按【设定】。

FAX=

- 3 拨打传真号码。

- 4 按【设定】。

CONNECTING.....

- 本机将开始接收传真。

寻呼机呼叫

当本机接收到传真文稿时，此功能可以使本机呼叫您的寻呼机。

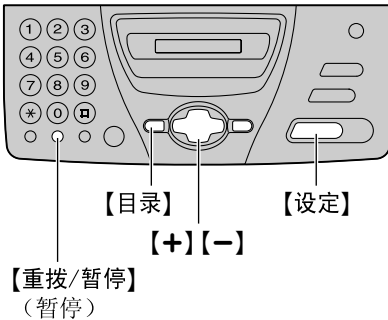

1 按【目录】。

SYSTEM SET UP

2 按【#】，然后按【7】【0】。

FAX PAGER CALL

3 按【设定】。

=OFF [±]

4 按【+】或【-】以选择“ON”。

=ON [±]

- 如果不需要此功能，请选择“OFF”。

5 按【设定】。

NO. =

6 输入您的寻呼机号码。

- 您最多可以输入46位数字和/或暂停。

示例：

1 202 555 1234PP12345678PP5555#

— 1 202 555 1234: 您的寻呼机号码

— PP: 暂停

— 12345678: 您的寻呼机访问代码（如果需要）。

— 5555 (示例): 您希望在寻呼机上显示的信息。

7 按【设定】。

8 按【目录】。

当您的寻呼机收到传呼时

您的寻呼机上将显示在步骤6中输入的信息（例如：5555）。

复印

进行复印

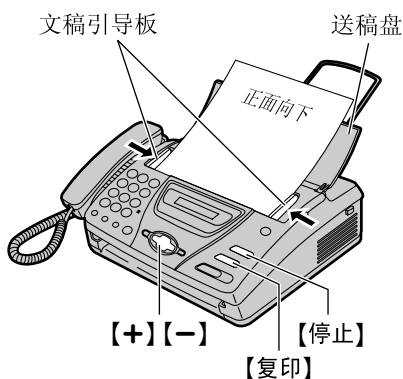

- 1 打开送稿盘。
- 2 将文稿引导板的宽度调节至文稿尺寸。
- 3 将文稿正面向下插入送纸器（最多10页），直到本机抓住文稿并发出一次“啵”声为止。

STANDARD [±]

- 如果需要，请反复按【+】或【-】选择需要的清晰度。

- 4 按【复印】。
 - 本机将开始复印。

注释：

- 当您复印超过A4尺寸（约300 mm）的多页文稿时，我们建议您每次插入一页。
- 所有可传送的文稿都能够被复印（页35）。
- 复印的记录纸比文稿略长。

选择清晰度

根据文稿类型，选择需要的清晰度。

- “FINE（精细）”：用于印刷或打印的文字较小的原稿。
- “SUPER FINE（超精细）”：用于文字非常小的原稿。
- “PHOTO（照片）”：用于带有照片、阴影图画等的原稿。
- 如果您选择“STANDARD（标准）”，将使用“FINE（精细）”清晰度进行复印。

停止复印

按【停止】。

- 若要排出文稿，请再次按【停止】。

编程

本机可以提供各种编程功能。

一般编程方法

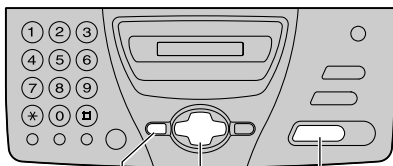

【目录】

【设定】

【+】【-】【<】【>】

1 按【目录】。

SYSTEM SET UP

2 按【设定】。

PRESS [◀▶] & [SET]

3 选择您想编程的功能。

对于基本功能

按【<】或【>】，直到需要的功能显示出来。

对于高级功能

1. 按【<】或【>】，直到下面的信息显示出来：

ADVANCED MODE

2. 按【设定】。

3. 按【<】或【>】，直到需要的功能显示出来。

4 按【设定】。

- 将显示此功能的现行设定。

5 按【+】或【-】，直到需要的设定显示出来。

- 此步骤可能因功能不同而略有差别。

6 按【设定】。

- 您选择的设定已完成，将显示下一个功能。

7 若要结束编程，请按【目录】。

直接输入程序代码进行编程

您可以直接输入程序代码（#和2位数字）来选择功能，而无需使用【<】或【>】。

1. 按【目录】。
2. 按【#】和2位数代码。
3. 执行本页中的步骤4到步骤7。

取消编程

按【目录】结束编程。

基本功能

代码#01: 设定日期和时间

SET DATE & TIME

关于详细情况，请参阅页 19。

代码#02: 设定您的抬头

YOUR LOGO

关于详细情况，请参阅页 20。

代码#03: 设定传真号码

YOUR FAX NO.

关于详细情况，请参阅页 23。

代码#04: 打印发送报告

SENDING REPORT

打印并检查关于传真传送结果的发送报告（页 34）。

ERROR（默认值）： 仅在传真传送失败时打印发送报告。

ON： 每次传送传真后都打印发送报告。

OFF： 将不打印发送报告。

代码#05: 更改自动接收方式下的接收方式

AUTO ANSWER

FAX ONLY（默认值）： 传真专用方式（页 41）

TEL/FAX: 电话/传真方式（页 42）

代码#07: 改变传真专用方式的振铃设定

FAX RING COUNT

改变在传真专用方式下本机应答来电前的振铃次数。您可以选择1、2（默认值）、3或4。

代码#09: 改变电话/传真延迟振铃设定

TEL/FAX RING

如果在电话/传真方式下使用电话分机，应选择所需的电话分机振铃次数。您可以选择1、2（默认值）、3或4。关于详细情况，请参阅页 42, 43, 44。

代码#13: 设定拨号方式

DIALLING MODE

如果您不能拨号，请根据您的电话线路服务改变此设定。

TONE（默认值）： 用于音频拨号服务。

PULSE： 用于转盘脉冲拨号服务。

代码#19: 设定时钟输入/显示

CLOCK DISPLAY

LCD显示以及打印的列表和报告都将以选定的时钟输入指示出来。

24H（默认值）： 24 小时时钟

12H： 12 小时时钟

高级功能

代码#22:设定通讯报告以便自动打印

AUTO JOURNAL

ON (默认值): 在每进行35次新的传真通讯后, 本机将自动打印通讯报告 (页 34)。

OFF: 本机将不打印通讯报告, 但仍然保留最后35次传真通讯的记录。

代码#23:向海外发送文稿

OVERSEAS MODE

如果您难以向海外发送传真, 请在开始发送前启动此功能。此功能可以降低传送速度以便于发送文稿。

- 电话费也许更贵。

ON: 传送完毕后, 此功能将自动关闭。

OFF (默认值): 关闭此功能。

代码#25:定时发送传真

DELAYED SEND

此功能使您可以利用电话公司提供的电话费减价时间。此功能可以设定24小时以内的时间。

- 当传送查询 (页 37) 设定为 ON 时, 此功能无效。

发送文稿:

1. 插入文稿。
2. 执行页 49 中的步骤1-4。
3. 按【+】或【-】以选择“ON”。
4. 按【设定】。
5. 输入传真号码。
6. 按【设定】。
7. 输入传送开始时间。
 - 如果您选择的时钟显示是“12H”(页 50 中的功能#19), 请按【*】选择“AM”或“PM”。
8. 按【设定】。
9. 按【目录】。
 - 若要在编程后取消, 请按【停止】, 然后按【设定】。

代码#26:设定来电显示表以便自动打印

AUTO CALL. LIST

ON (默认值): 在每20个新的来电之后, 本机将自动打印来电显示表 (页 29)。

OFF: 本机将不打印来电显示表, 但仍然记录最后20个来电者的信息。

代码#30:改变静音传真识别振铃设定

SILENT FAX RING

改变在电话/传真方式下本机检测到电话时的振铃次数。您可以选择**3**（默认值）、**4**、**5**、**6**、**7**、**8**或**9**。关于详细情况，请参阅页43。

代码#39:改变显示对比度

LCD CONTRAST

NORMAL（默认值）：用于普通的显示对比度。

DARKER：当显示对比度太亮时使用。

代码#41:改变传真启动代码

FAX ACTIVATION

如果您使用电话分机并想用它接收传真，请启动此功能并编程启动代码。

1. 执行页 49 中的步骤1-4。
2. 按**[+]**或**[-]**以选择“ON”。
3. 按**[设定]**。
4. 使用0-9和*输入您的代码（2到4位）。
 - 默认代码是“*9”。
 - 不要输入“0000”。
5. 按**[设定]**。
6. 按**[目录]**。

代码#46:设定友好接收

FRIENDLY RCV

当应答来电并且听到传真呼叫音（慢哔声）时，自动接收传真。

ON（默认值）：您不必按**[传真/开始]**即可接收传真。

OFF：您必须按**[传真/开始]**才能接收传真。

代码#49:设定自动挂断

AUTO DISCONNECT

若要在电话/传真方式下用电话分机应答来电（页44），请启动此功能并编程代码。

1. 执行页 49 中的步骤1-4。
2. 按**[+]**或**[-]**以选择“ON”。
3. 按**[设定]**。
4. 使用0-9和*输入您的代码（2到4位）。
 - 默认代码是“*0”
5. 按**[设定]**。
6. 按**[目录]**。

代码#58:设定原稿方式

ORIGINAL

若要发送或复印字迹较淡或较暗的文稿，请在开始传送或复印之前设定此功能。

NORMAL（默认值）：用于正常字迹。

LIGHT：用于较淡字迹。

DARKER：用于较暗字迹。

代码#70:呼叫您的寻呼机

FAX PAGER CALL

关于详细情况，请参阅页 47。

代码#76:设定连接音

CONNECTING TONE

如果在发送传真时经常出故障，此功能可以使您听到连接音：传真音、振铃回音和忙音。您可以确认对方机器的状态。

- 如果继续响起回铃音，则说明对方机器可能不是传真机或记录纸已用完。检查对方的情况。
- 连接音的音量不能调节。

ON（默认值）：您将听到连接音。

OFF：关闭此功能。

代码#80:将高级功能重置成默认设定

SET DEFAULT

重置高级功能：

1. 执行页 49 中的步骤1-4。
2. 按【+】或【-】以选择“YES”。
3. 按【设定】。
4. 再次按【设定】。
5. 按【目录】。

报告

如果您的机器不能发送传真，请检查下列内容：

- 您拨打的号码正确。
- 对方的机器是传真机。

如果仍有问题，请按照打印在发送和通讯报告上的通讯信息进行纠正（页 34）。

COMMUNICATION ERROR

(代码:41-72, FF)

- 发生了传送或接收错误。请再试一次或检查对方的情况。

DOCUMENT JAMMED

- 文稿被卡住。清除卡住的文稿（页 59）。

ERROR-NOT YOUR UNIT

(代码: 53, 54, 59, 70)

- 因为对方传真机的故障而发生了发送或接收错误。检查对方的情况。

NO DOCUMENT

- 文稿没有正确送入本机。请重新插入文稿并再试一次。

OTHER FAX NOT RESPONDING

- 对方的传真机占线或记录纸用完。再试一次。
- 文稿没有正确送入本机。请重新插入文稿并再试一次。
- 对方传真机的振铃次数太多。手动发送传真（页 33）。
- 对方的机器不是传真机。检查对方的情况。
- 您拨打的号码无效。

PAPER JAMMED

- 记录纸卡住了。清除被卡住的纸（页 60）。

PAPER OUT

- 本机中的记录纸用完了。安装记录卷纸（页 18）。
- 机盖被打开了。请关好并再试一次。

PRESSED THE STOP KEY

- 按了【停止】，传真通讯被取消。

PRINTER OVERHEATED

- 打印机过热。让机器冷却下来。

THE COVER WAS OPENED

- 机盖被打开了。请关好并再试一次。

OK

- 传真通讯成功了。

显示

如果本机检测到故障，显示屏中将显示下列一条或多条信息。

CALL SERVICE 1

CALL SERVICE 2

- 本机发生了故障。请与维修人员联系。

CHECK COVER



OUT OF PAPER

- 机盖被打开了。请关好盖。
- 本机中的记录纸用完了。安装记录卷纸（页 18）。

CHECK DOCUMENT

- 文稿没有正确送入本机。重新插入文稿。如果频繁发生送纸错误，请清洁送纸滚筒（页 62），然后再试一次。
- 试图传送长于600 mm的文稿。请按【停止】取下文稿。将文稿分成两页或多页，然后再试一次。

CHECK MEMORY

- 存储器内容（电话号码、参数等）被消除了。重新编程。

DIRECTORY FULL

- 在电话簿中已经没有空间可以存储新项目。消除不需要的项目（页 27）。

NO RESPONSE

- 对方的传真机占线或记录纸用完。再试一次。

PAPER JAMMED

- 记录纸被卡住。清除被卡住的纸（页 60）。

POLLING ERROR

- 对方的传真机不提供查询功能。检查对方的情况。

REDIAL TIME OUT

- 对方的传真机占线或记录纸用完。再试一次。

REMOVE DOCUMENT

- 文稿被卡住。清除卡住的文稿（页 59）。

TRANSMIT ERROR

- 发生了传送错误。再试一次。

UNIT OVERHEATED

- 本机太热。让机器冷却下来。

当有的功能不工作时，请检查此处

一般情况

不能打电话和接电话。

- 没有连接电源线或电话线。检查连接（页 16）。
 - 如果您使用分离器连接本机，请将其取下，将本机直接连接到墙壁插孔。如果本机工作正常，则检查分离器。
-

不能打电话。

- 拨号方式设置有错误。改变功能#13的设置（页 50）。
-

本机不工作。

- 从电话线上拔下本机，然后在电话线上连接已知工作正常的电话机。如果此电话工作正常，请与维修人员联系以便修理本机。如果此电话不能正常工作，请与电话公司联系。
-

本机不振铃。

- 振铃音量被设定为关。调节音量（页 24）。
-

对方抱怨他们只能听到传真音但不能通话。

- 设定了传真专用方式。通知对方此号码是传真专用号码。
 - 将接收方式改为电话方式（页 40）或电话/传真方式（页 42）。
-

【重拨/暂停】键工作不正常。

- 如果在拨号时按此键，将会插入暂停。如果在听到拨号音后立即按此键，将重拨最后一次拨打的号码。
-

接收方式不能正常工作。

- 设定了电话/传真方式（页 42）。
-

在编程过程中，不能输入代码或ID号码。

- 全部或部分号码相同。更改号码：功能#41（页 52）和#49（页 52）。
-

传真—发送

不能发送文稿。

- 电话线连到了本机上的EXT插口。连接到LINE插口（页 16）。
 - 对方的传真机占线或记录纸用完。再试一次。
 - 对方的机器不是传真机。检查对方的情况。
 - 对方传真机的振铃次数太多。手动发送传真（页 33）。
-

对方抱怨其收到的文稿上的文字变形或不清晰。

- 如果您的电话线路具备特殊的电话服务，如呼叫等待，在传真传送过程中可能启动了这类服务。请将本机连接到没有这类服务的电话线路。
- 同一条线路上的电话分机没有挂机。放回分机的话筒，然后再试一次。
- 尝试复印文稿。如果复印图像清晰，则说明可能是对方的机器有问题。

对方抱怨其收到的文稿上有污迹或黑线。

- 玻璃或滚筒脏了。清洁它们（页 62）。

不能发送海外传真。

- 使用功能#23的海外传送方式（页 51）。
- 在电话号码结尾加两次暂停或手动拨号。

传真-接收

不能接收文稿。

- 电话线连到了本机上的EXT插口。连接到LINE插口（页 16）。

不能自动接收文稿。

- 接收方式被设定为电话方式。将接收方式改为传真专用方式（页 41）或电话/传真方式（页 42）。
- 应答来电的时间太长。减少振铃次数：功能#07（页 50）、#09（页 50）和#30（页 52）。

虽然显示下面的信息，但没有收到传真。

CONNECTING.....

- 来电不是传真。将接收方式改为电话方式（页 40）。

本机排出空白纸张。

- 记录卷纸安装不正确。确保纸张明亮面朝下，然后重新安装纸张（页 18）。
- 对方没有将文稿正确地放在其传真机上。检查对方的情况。

您的记录纸上出现白线或污迹。

- 玻璃或滚筒脏了。清洁它们（页 62）。

打印质量差。

- 对方发送了不清晰的文稿。要求他们发送比较清晰的文稿复印件。
- 热敏头脏了。清洁它（页 64）。

接收方式

不能选择想要的接收方式。

- 如果希望设定传真专用或电话/传真方式，请使用功能#05（页 50）选择所需的方式，然后反复按【接收方式】，直到需要的方式显示出来。
- 如果希望设定电话方式，请反复按【接收方式】，直到电话方式显示出来。

对方抱怨其不能发送文稿。

- 反复按【接收方式】，直到传真专用或电话/传真方式显示出来。

常见问题

复印

本机不能复印。

- 在编程过程中不能进行复印。在编程后或停止编程以进行复印。

在复印的文稿上出现黑白线或污迹。

- 玻璃或滚筒脏了。清洁它们（页 62）。

复印图像变形。

- 热敏头脏了。清洁它（页 64）。

复印文稿空白。

- 记录卷纸安装不正确。确保纸张明亮面朝下，然后重新安装纸张（页 18）。

如果停电

- 本机将不工作。
- 本机在设计上不具备停电时拨打紧急电话的功能。因此应安装替代装置以接通紧急情况服务。
- 传真传送和接收将被中断。
- 如果编程了定时传送（页 51 中的功能 #25），但停电期间已过了开始时间，恢复供电后将立即进行传送。

文稿卡住-发送

如果送纸期间本机没有排出文稿，应取出卡住的文稿。

- 1 按开盖按钮打开机盖，小心地取出卡住的文稿。

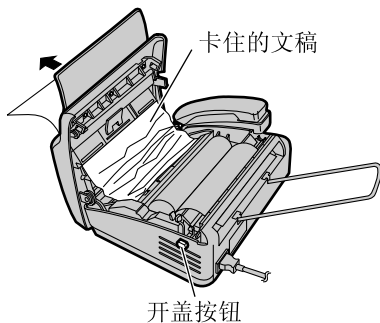

- 在打开机盖之前，切勿用力拉出卡住的文稿。

- 2 向下按两端，牢固地关好机盖。

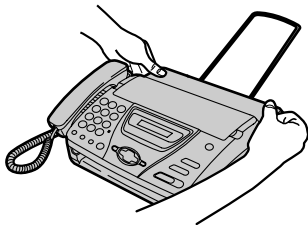

记录纸卡纸

如果在接收传真或复印期间本机不排出任何记录纸，则说明记录纸卡住了。取出卡住的纸张。

- 1 按开盖按钮打开机盖。抬起绿色控制杆以释放裁纸器，然后取出记录卷纸。

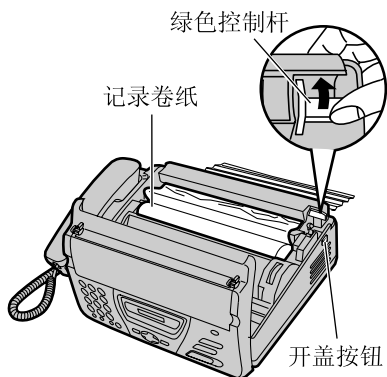

- 2 剪下褶皱部分，然后将记录卷纸按正确方向放入本机。

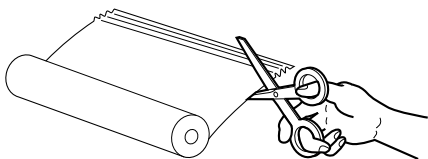

- 3 将纸张的引导边缘插入热敏头上方的开口，并将纸张拉出本机。

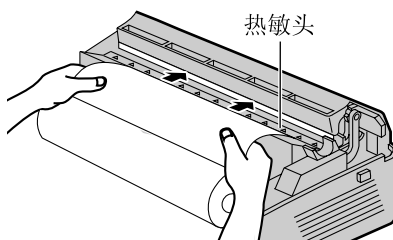

- 确保卷纸上没有松弛的地方。
- 如果不能插入纸张，应再次抬起绿色控制杆。

- 4 向下按两端，牢固地关好机盖。

PRESS START

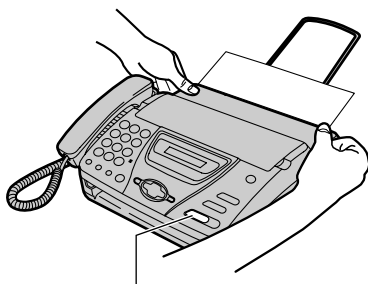

【传真/开始】

5 按【传真/开始】

- 本机将稍微排出一部分纸张并将其切断。
- 如果在30秒钟内没有按【传真/开始】，本机将自动稍微排出一部分纸张并将其切断。
- 每次关闭机盖时都将打印一条信息。如果记录纸安装反了，将不会打印信息。应正确安装纸张。

送稿器

在下列情况下需要清洁送稿器：

- 经常发生走纸不顺的情况。
- 当传送或复印时在原稿上出现污迹或黑白条。

1 断开电源线和电话线。

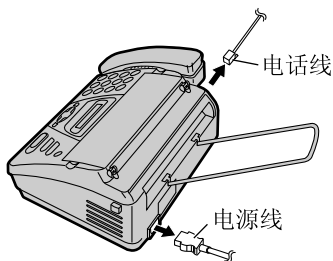

2 按开盖按钮打开机盖。

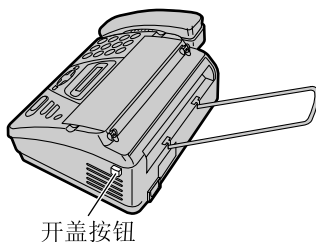

3 使用蘸有异丙基外用酒精的布清洁送纸滚筒和橡胶薄片，然后让所有部件完全干燥。

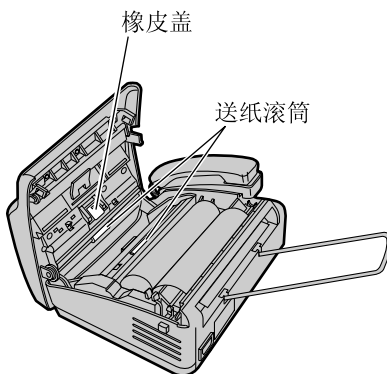

4 用干的软布清洁白平板和玻璃。

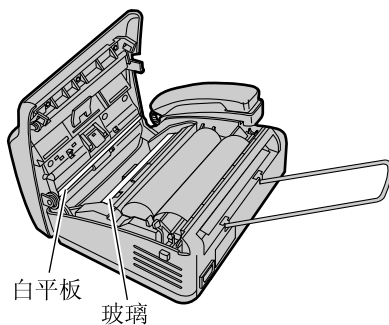

5 向下按两端，牢固地关好机盖。

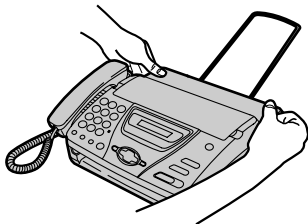

6 连接电源线和电话线。

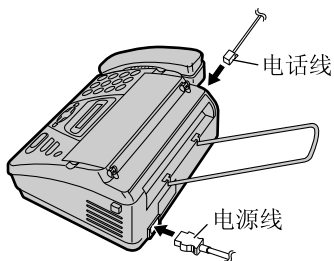

注意：

- 请勿使用纸制品，如纸毛巾或纸巾等擦拭本机内部。

热敏头及其盖

如果在复印/接收的文稿上出现污迹或黑白条，应检查热敏头及其盖是否有灰尘。清洁上面的灰尘。

1 断开电源线和电话线。

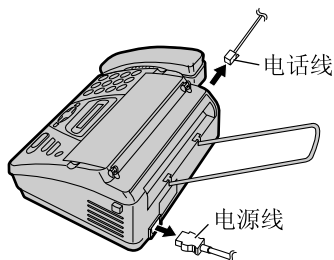

2 按开盖按钮打开盖，然后取下记录卷纸。

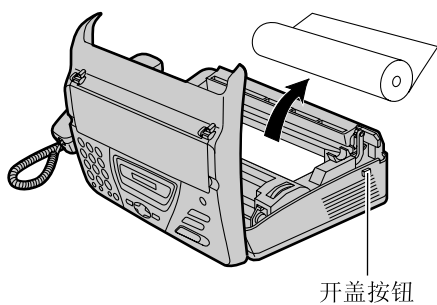

3 使用蘸有异丙基外用酒精的布清洁热敏头及其盖，然后让所有部件完全干燥。

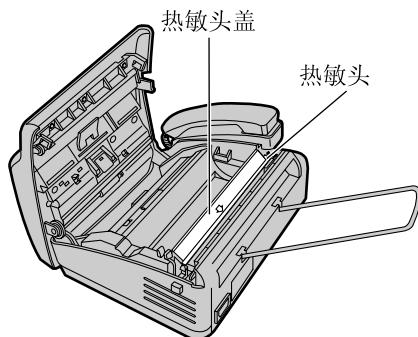

4 连接电源线和电话线。

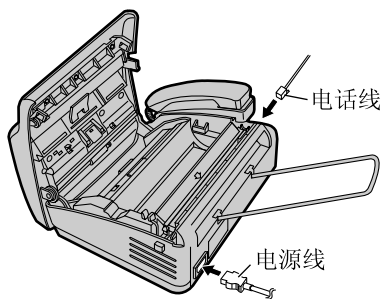

- 5** 安装记录纸，按下机盖两端牢固地关闭机盖，然后按【传真/开始】（页 18）。

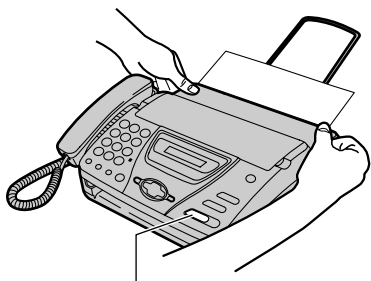

【传真/开始】

注意：

- 为防止因静电而导致工作不正常，不要使用干布，也不要直接接触热敏头。

参考列表和报告

您可打印出以下列表和报告供您参考。

基本功能列表： 为您提供基本编程功能的现行设定（页 50）。

高级功能列表： 为您提供高级编程功能的现行设定（页 51）。

电话号码表： 为您提供电话簿中存储的名称和电话号码（页 25）。

通讯报告： 保存传真发送与接收的记录。此报告在每进行35次传真通讯后自动打印出来（页 51中的功能#22）。

来电显示表： 在取得来电显示服务之后保存最后20个来电者的记录。此报告在每出现20个来电者后自动打印出来（页 29）。

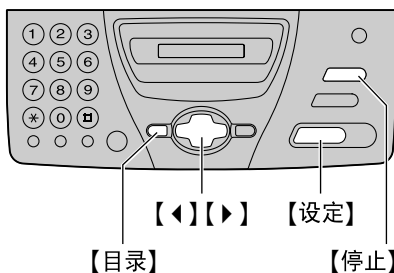

1 反复按【目录】，直到下面的信息显示出来。

PRINT REPORT

2 按【设定】。

3 按【<】或【>】，直到显示出需要的项目。

BASIC LIST

ADVANCED LIST

TEL NO. LIST

JOURNAL REPORT

CALLER ID LIST

4 按【设定】开始打印。

PRINTING

• 若要停止打印，则按【停止】。

5 按【目录】。

本产品的技术数据

适用线路:	公用交换电话网络
文稿尺寸:	最大宽度216 mm/最大长度600 mm
有效扫描宽度:	208 mm
记录纸尺寸:	216 mm × 最长30 m卷纸
有效打印宽度:	208 mm
传送时间 ^{*1} :	约15秒/页 (原稿方式) ^{*2}
扫描密度:	水平: 8 pels/mm 垂直: 3.85线/mm — 标准清晰度, 7.7线/mm — 精细/照片清晰度, 15.4线/mm — 超精细清晰度
照片清晰度:	64级
扫描仪类型:	密接图像传感器
打印机类型:	热敏打印
数据压缩系统:	改良霍夫曼 (MH)、改良 READ (MR)
调制解调器速度:	9,600 / 7,200 / 4,800 / 2,400 bps; 自动降速
操作环境:	5 °C—35 °C, 45%—85% RH (相对湿度)
尺寸:	大约高117 mm × 宽347 mm × 厚270 mm
重量:	约2.6 kg
耗电量:	待机: 约4.5 W 传送: 约25 W (发送ITU-T 1号测试稿时) 接收: 约30 W (接收ITU-T 1号测试稿时) 复印: 约30 W (复印ITU-T 1号测试稿时) 最大: 约125 W (接收100%黑色的文稿时)
电源:	220—240 V交流, 50/60 Hz

规格

- *1 传送速度取决于各页的内容、清晰度、电话线路状况和对方机器的能力。
- *2 传送速度是以ITU-T 1号测试稿和原稿方式为根据的。如果对方机器的能力低于您的机器，传送时间可能更长。

ITU-T No. 1 号测试稿

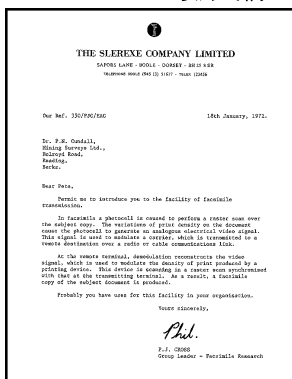

注释:

- 本说明书中的详细内容若有变更，恕不另行通知。
- 本说明书中的图片和插图可能与实际产品略有不同。

程序索引

基本功能

#01 日期和时间	19
#02 您的抬头	20
#03 您的传真号码	23
#04 发送报告	34, 50
#05 自动接收	50
#07 传真振铃设定	50
#09 电话/传真振铃设定 ...	42, 43, 44, 50
#13 拨号方式	50
#19 时钟显示	50

高级功能

#22 通讯报告	34, 51
#23 海外方式	51
#25 定时传送	51
#26 来电显示表	51
#30 静音传真振铃设定	43, 44, 52
#39 显示对比度	52
#41 遥控传真启动代码	52
#46 友好接收	52
#49 自动挂断	44, 52
#58 原稿方式	52
#70 寻呼机呼叫	47
#76 连接音	53
#80 重设高级功能	53

索引

- A** 按钮: 帮助 13
按钮: 保密 25
按钮: 插入 21
按钮: 接收方式 40, 41, 42
按钮: 删除 21
按钮: 重拨 33
- B** 报告: 电话号码 66
报告: 发送 34, 50
报告: 高级功能 66
报告: 基本功能 66
报告: 来电显示 29, 51, 66
报告: 通讯 34, 51, 66
拨号方式 (功能#13) 50
拨号锁 30
- C** 查询: 传送 37
查询: 接收 46
出错信息 54, 55
传真号码 (功能#03) 23, 50
传真接收 38
传真启动代码 (功能#41) 45, 52
传真专用方式 41
传真自动重拨 36
存储: 电话簿 25
- D** 电话簿: 拨打电话 28
电话簿: 存储 25
电话簿: 发送传真 36
电话簿: 选择字符 22
电话/传真方式 42
电话方式 40
电话分机 43, 44, 45
电源故障 58
定时传送 (功能#25) 51
- F** 发送: 电话簿 36
发送: 手动 33
发送报告 (功能#04) 34, 50
复印 48
附件 12
附件: 接收文件支架 16
- G** 高级功能 51
高级功能列表 66
- H** 海外方式 (功能#23) 51
- J** 基本功能 50
基本功能列表 66
记录纸 12, 18
记录纸尺寸 67
接收设定 38
- K** 卡纸: 文稿 59
卡纸: 纸张 60
- L** 来电显示 29
来电显示表 (功能#26) 29, 51
连接 16
连接音 (功能#76) 53
- Q** 清洁 62
清晰度 33, 48
- R** 日期和时间 (功能#01) 19, 50
- S** 设定默认值 (功能#80) 53
时钟显示 (功能#19) 50
- T** 抬头 (功能#02) 20, 50
通讯报告 (功能#22) 34, 51
通讯信息 54
- W** 文稿尺寸 35
- X** 显示: 出错信息 55
显示: 对比度 (功能#39) 52
寻呼机呼叫 (功能#70) 47, 52
- Y** 音量 24
友好接收 (功能#46) 40, 52
语音联系 32
原稿方式 (功能#58) 52
- Z** 振铃设定: 传真专用 (功能#07) 50
振铃设定: 电话/传真 (功能#09) 50
振铃设定: 静音传真 (功能#30) 52
重设 (功能#80) 53
自动挂断 (功能#49) 44, 52
自动接收设定 (功能#05) 50
字符表 21

销售：松下电器产业株式会社
制造：九州松下电器株式会社
日本福岡县福岡市博多区美野岛4丁目1番62号

Kyushu Matsushita Electric Co., Ltd.

1-62, 4-chome, Minoshima, Hakata-ku, Fukuoka 812-8531, Japan