

日立 **好用** 全自动洗衣机

XQB52-FY

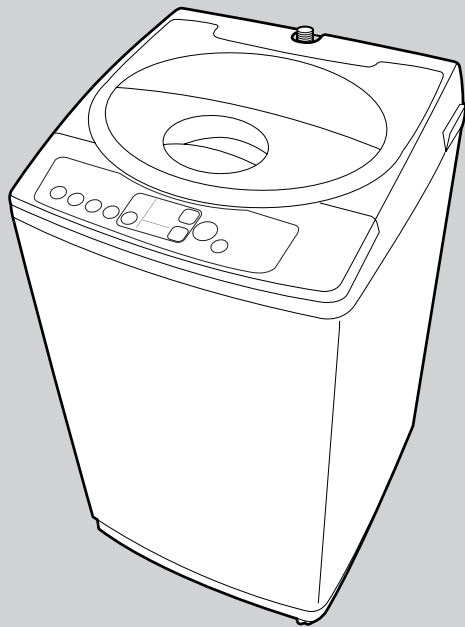

目录

前言	2
安全方面的注意事项	3
安装指南	6
安装	9
保修和售后服务	9

控制面板	10
各部件名称	12

开始洗涤前	13
洗涤量的检测和洗涤剂量（大致用量）	14
使用中的注意事项	15
洗涤剂·漂白剂·柔软剂的使用方法	15
洗涤量和洗涤剂量	17

洗涤程序的选择方法	18
标准程序	19
浸泡程序	20
节水程序	21
风脱水 30 分 / 风脱水 60 分程序	22
丝绒程序	23
被毯程序	25

使用洗涤盖	27
洗涤程序的内容	28
预约定时洗涤	29
按照您喜欢的方式进行洗涤	30
风干程序	32
洗涤筒的维护（筒风干·筒清洗）	34
干燥网的使用方法	35
再次使用洗涤剂	37
维护保养的方法	37
有故障发生时	40
另售部件	44

承蒙您选购日立的全自动洗衣机，谨在此致以谢意。

请仔细阅读本说明书，以便您能正确使用。
在仔细阅读完毕后，请与保修卡及维修单位一览表一起妥善保管，以便将来查阅。

请妥善保存好机器和保修卡上的条形码。

前言

后面的数字表示具体说明的页数。

纳米钛除臭净化网

干燥时，进入吸气网的气味分子可被钛微粒捕捉、吸收并在清洁空气的作用下被净化、干燥处理。
纳米钛（纳米粒子除臭剂）

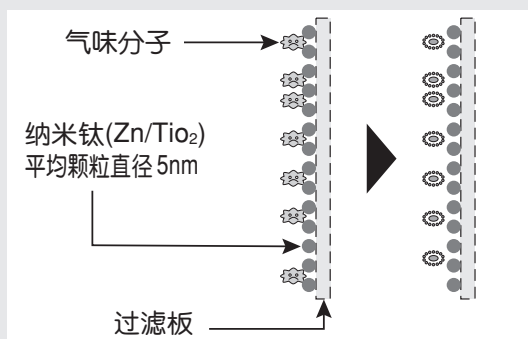

极其微小的纳米级（1/10 亿 m）触媒会很容易地使气味分子附着到过滤材料上并将其有效分解。

- 无法去除洗涤剂上的气味或花粉。
- 无法去除所有的气味或花粉。

空气喷射干燥

无需进行加热的节能干燥方式。

- 可干燥不耐热的泳衣或含氨基隔热材料的内衣。
- 由于温度不上升，房间不会闷热。
- 抑制洗涤筒中的黑色霉菌。

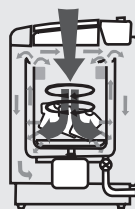

※干燥容量可达1.5kg。
※采用定时器式干燥方式，结束时间与干燥程度无关。
请仔细阅读“使用说明书”和“干燥指南”，以便您能正确使用。

渗透清洗

让洗涤剂渗入到衣料内部，使污垢从布料纤维上脱落。

洗涤剂充分溶解，形成高浓度洗涤液，对衣物进行渗透清洗，使污垢更易从布料纤维上分离。

1) 加入洗涤剂
从注入口加入的洗涤剂将落在波轮下方。洗涤剂注入口

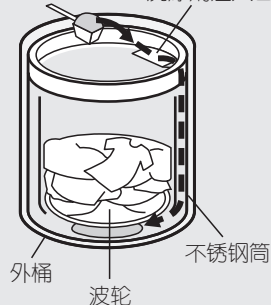

2) 供给少量水



3) 溶解洗涤剂使其渗入衣物
浓缩洗涤剂在波轮强力搅拌下溶解，充分渗透到衣物内部。

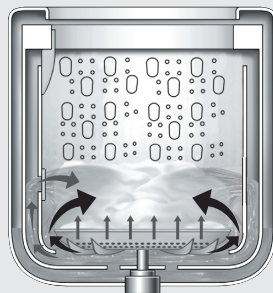

2,3,4 三步洗涤
加入少量水，污垢在高浓度洗涤液作用下脱落；再加水到通常水位处进行洗涤。



※请使用浓缩合成粉末洗涤剂进行洗涤。

『丝绒』、『被毯』、『筒清洗』程序不能进行渗透清洗。（因为没有溶解洗涤剂的过程）

理衣脱水

疏松脱水后的衣物使之易于取出。



※当洗涤量超过4kg时，有可能无法进行理衣工序。

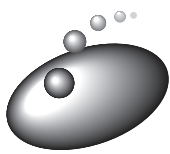

※手动设定“漂洗、脱水”或“仅脱水”等时，不进行理衣工序。





安全方面的注意事项

在您使用之前，请仔细阅读这部分的内容，以便正确使用。

★ 这里所说的注意事项根据误操作而引起的伤害大小以及紧迫程度，分为“警告”和“注意”两种，并且按照以下标识进行区分说明。

 警告	表示如果无视此标记，误操作后，可能引起死亡或重伤事故。
 注意	表示如果无视此标记，误操作后，可能引起人身伤害或物体损坏事故。

图形表示例子

	该记号告诉您有敦促警告以及注意的内容。
	该记号告诉您这是一种禁止行为。
	该记号告诉您这是一种必须执行的强制行为。

 警告	
 <p>除指定的专业维修人员以外，应绝对禁止他人拆卸，修理或改造洗衣机。</p> <p>禁止拆卸</p> <ul style="list-style-type: none"> 避免因不恰当行为而导致触电、火灾及人身伤害。 	 <p>请单独使用额定值为交流 220V、10A 以上容量的电源插座。</p> <p>电源</p> <ul style="list-style-type: none"> 若与其他电器设备共用同一插座，可能因异常发热而导致火灾事故。 
 <p>本品采用二极带接地插头电源线，请使用二极带接地电源插座。可能的话，最好使用漏电保护器。</p> <p>接地连接</p> <ul style="list-style-type: none"> 避免因漏电或故障引起伤害。 	 <p>请勿将洗衣机安装在潮湿的地方或受到风吹雨淋的场所。</p> <p>禁止潮湿场所</p>  <ul style="list-style-type: none"> 避免触电或因漏电而引发火灾事故。
 <p>严禁使用湿手插拔电源插头。</p> <p>禁止湿手触摸</p>  <ul style="list-style-type: none"> 否则可能导致触电事故。 	 <p>进行维护保养时，请勿直接将水淋洒在洗衣机的各个部位。</p> <p>禁止</p>  <ul style="list-style-type: none"> 否则可能造成短路而导致触电事故。

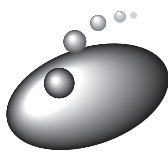

安全方面的注意事项 (续)

警告



在脱水筒完全停止转动前，严禁将手伸进筒内拿取衣物。

禁止

- 即使旋转缓慢，手部仍有被衣物缠绕的危险。儿童尤需注意。



洗涤和漂洗过程中，严禁将手伸入洗涤·脱水筒内。

禁止

- 即使旋转缓慢，手部仍有被衣物缠绕的危险。(若必须将手伸入筒内时，请按下暂停按钮，待洗涤·脱水筒完全停止旋转后再伸入筒内)。



严禁使用已损伤的电源线、插头或松动的插座。

禁止

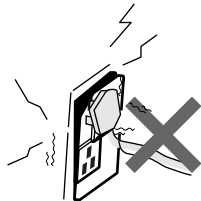

- 否则可能导致触电、短路或起火现象。



严禁损坏电源线。

禁止

请勿随意进行改装、强行弯曲、拉伸、扭曲及捆扎电源线。此外，亦请勿将重物压在其上，或夹于其中。

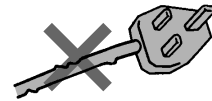

- 若电源线遭受损伤，可能导致触电或火灾事故。



严禁让儿童探看洗涤·脱水筒。也请勿在洗衣机旁放置台架等物品。

禁止

- 儿童可能因掉入洗涤·脱水筒中造成人身伤害。



清扫

电源插头的插片以及插片的夹紧面上，若有尘垢附着时，请擦拭干净后再使用。

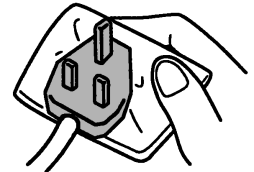

- 可能会引起火灾。



本洗衣机严禁靠近蜡烛、蚊香或烟头等有明火的场所。

禁止烟火

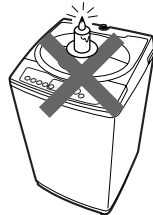

- 可能会引起火灾。



严禁将沾有易燃物的衣物放入洗涤筒内。

禁止

严禁将汽油、轻质汽油、香蕉水、酒精、烧碱或沾有上述液体的衣物放入洗衣机中。



- 否则可能引发爆炸或火灾事故。



严禁用螺丝刀插入洗衣机的童锁机构部位的孔内。

禁止

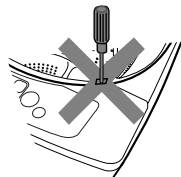

- 避免因机构损坏而招致意想不到的伤害。



禁止

严禁强行打开处于锁定状态的机盖。

- 否则将会损坏机盖或锁紧装置，导致洗涤·脱水筒无法停止旋转，造成人身伤害。



⚠ 注意



拔电源插头时，切勿拉拔电源线，务必拿住插头本体向外拉。

禁止

- 避免触电或因短路导致火灾事故。

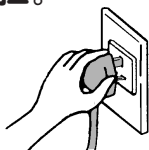

请勿站立在洗衣机上，或者在其上放置重物。

禁止

- 可能因变形或损坏而造成人身伤害。



用温水进行洗涤时，水温严禁超过 50℃。

禁止

- 可能因塑料部件的变形受损而导致触电或漏电事故。

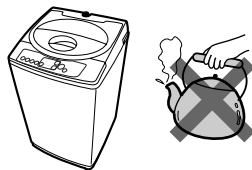

运转过程中，请勿将手或脚伸至洗衣机的下部。

禁止

- 旋转部件可能会引起人身伤害事故。



不使用洗衣机时，请务必将电源插头拔出。

- 可能因绝缘老化而引发触电、漏电或火灾事故。



不使用洗衣机时，请务必关闭水龙头。

漏水

- 以防产生漏水。



进水管连接机体的螺母必须拧紧。

漏水

- 可能导致漏水。
- 长期使用后，可能会因连接螺母松动造成漏水而遭受不必要的损失。因而请务必定期检查并重新拧紧已松动的螺母。



请勿洗涤防水性的苫布或衣物。

禁止

(睡袋、雨衣、滑雪用具以及自行车、轿车、摩托车的车罩等。)

- 可能在脱水时产生异常振动而引起人身伤害，或者导致洗衣机、墙壁、地板以及衣物的损坏。



开始洗涤前，请务必打开水龙头，检查进水管的连接状况。

漏水

- 如果螺钉松脱，会因漏水而招致不必要的损失。



维修保养时，请务必将电源插头从插座拔出。

禁止

- 避免因漏电而招致伤害。

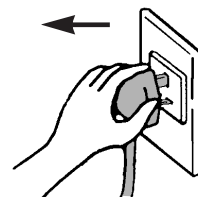

安装洗衣机时，请务必将排水管拉出至黑色或紫色标记处。

漏水

- 如果排水管没有完全拉出，会与其它部件触碰而导致破损。引发漏水等意想不到的损失。



严禁倾斜安装洗涤盖，并绝对禁止在『丝绒』、『被毯』程序以外使用洗涤盖。

禁止

- 可能会因水滴飞溅或洗涤盖弹飞出造成洗衣机受损或人身伤害事故。

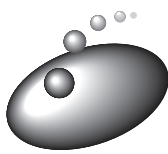

安装指南

洗衣机的安装

安放场所

- 请安放在坚硬、平整的地面上。
 - 安放在易于滑动、柔软的地面上，将会产生振动和噪音。



- 请勿靠近墙壁安放。
 - 为了防止异常振动和噪音。

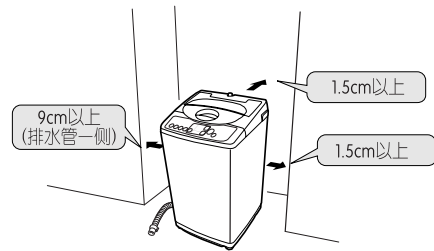

安装方法

- 请水平安装洗衣机。

若安装得不水平，会导致脱水时停机或产生异常声音。

1 用可调机脚来调整洗衣机的不平稳。

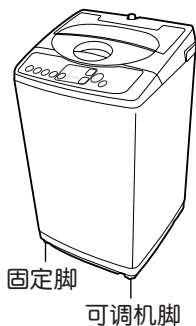

2 请确认机体的水平度。

- 如图所示，用悬挂重物的细绳来观察，即可轻易地确认其水平度。

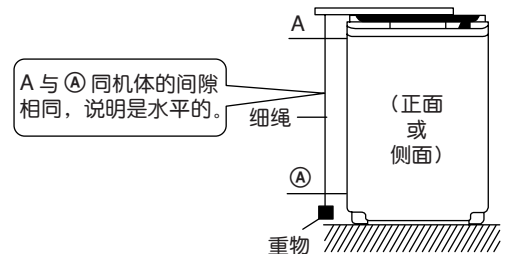

试运转的检查

在洗涤筒内放些水，请再一次确认其水平度。

- 脱水孔相对于水面的高度差(B与C的差)，如果前后左右均在3mm以内，就表明地面是水平的。

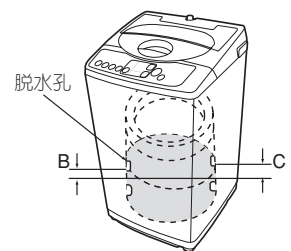

可调机脚的使用

1 将锁紧螺母沿箭头方向①旋松，再旋转可调机脚调整机身的平稳。

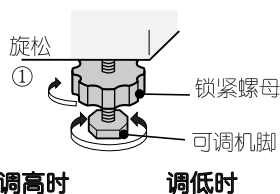

2 调整完毕后，将锁紧螺母沿箭头方向②旋紧。

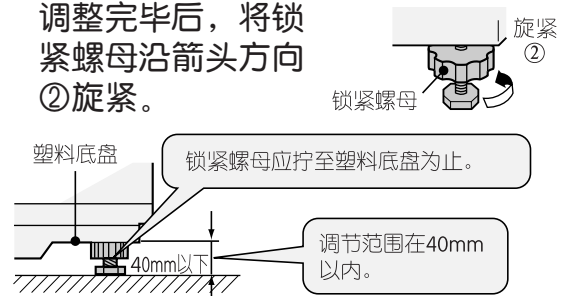

排水管的转换方法及底板的安装

■ 产品出厂时，排水管安装在机身左侧，请视排水位置的具体情况将其换至右侧。

1 请将机体轻轻地放倒。

- 放倒机体时，请在地面上放置一些瓦楞纸类的衬垫，以免损伤机身。

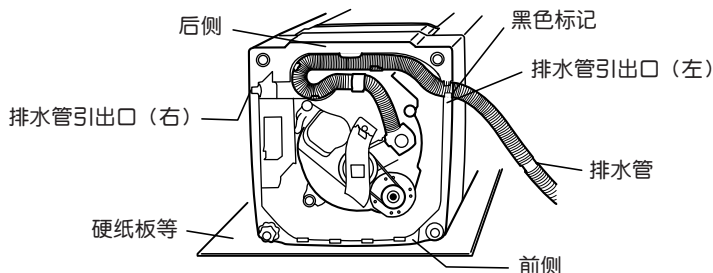

2 排水管从右面引出。

- ① 将机体右面的排水管盖拆下。
- ② 把排水管“黑色”标记部从机体左侧的凹槽内引出，“紫色”标记部应嵌入机体右侧对应的凹槽内。
- ③ 排水管从右面引出时，排水管应通过相应的软管固定夹后再引出。

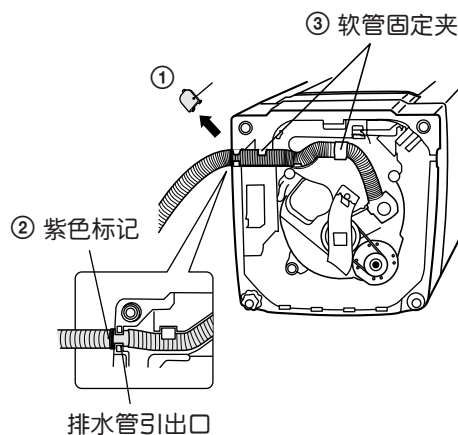

⚠ 注意

❗ 安装洗衣机时，请务必将排水管的“黑色”或“紫色”标记部嵌入机体相对应的凹槽内。

- 排水管在机体内的部分，不应与其他部件碰触，以免因破损产生漏水而导致不必要的损失。

- 排水管固定夹必须夹紧。
- 排水管机内部分必须经固定夹固定后再引出。

■ 排水管插入排水口时

排水口较浅或排水管前端与地面碰触时，可将排水管的前端沿斜向切除一部分。

- 若不切除，在漂洗及脱水时，由于排水状况的不良，将会引起漂洗不充分或因肥皂沫而影响电机运转。

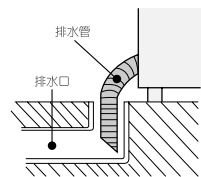

■ 底板的安装(底板安放在洗衣机顶部的发泡上)

将底板上的倒钩对准底盘上方孔插入，然后将螺丝拧紧。

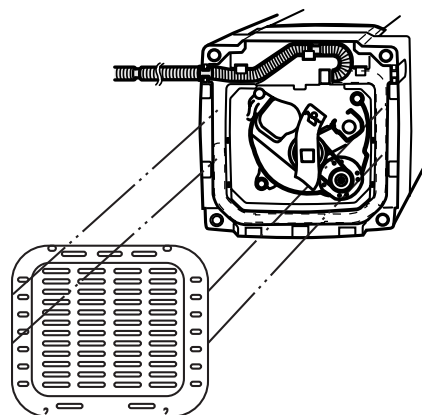

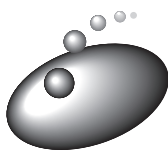

安装指南 (续)

排水管的相关部品

当排水管因排水而引起振动，或排水口较大或排水口较浅时，应确保排水管不得脱出排水口。

排水管的延长

请使用延长软管。

- 为了有效地排水，请遵照下列的指示。

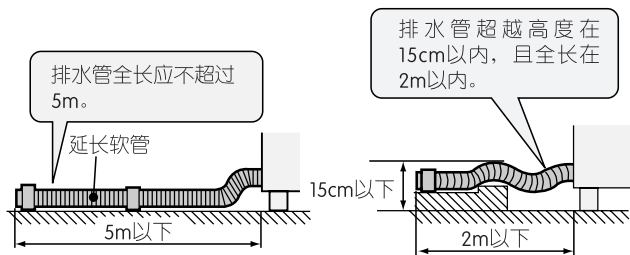

- 如果使用市场上销售的其他延长管，那么您选择的软管的内径不应太小。否则将会降低排水性能，导致洗衣机不能正常运转。

注意

- 下图所示的排水管取出方式应绝对禁止。否则会造成漏水或产生异音。

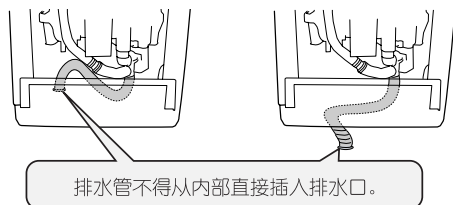

进水管的安装

进水管与机体的连接

沿箭头方向旋转连接螺母，使其与进水口紧紧相连。

- 请务必拧紧进水管与机体的连接螺母。否则，将会漏水。
- 拆卸进水管时，先松开连接螺母，再进行拆卸。

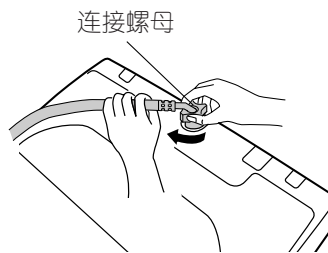

进水管的延长

请使用另行销售的延长进水管。

欲接长进水管，请到日立用户咨询服务中心或各特约维修站去购买。供购买的延长进水管有1m、2m、3m三种规格。

便捷接头的安装

1 确认水龙头直径。

- 若水龙头的外径超过2cm，可将连接环取出。

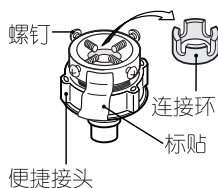

2 确认接头A、B之间的间隙。

- 沿箭头方向旋转接头B调整间隙。

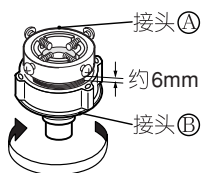

3 将密封垫均匀地压在水龙头上，再将4个螺钉均等地拧紧。

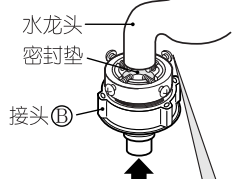

靠近墙壁的螺钉，可预先用手拧进一些。

4 沿箭头方向拧紧接头B，使接头A、B之间的间隙在4mm以内。

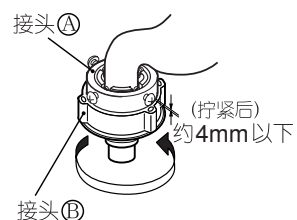

- 进水管的安装参阅本说明书中『安装』一章。
- 长时间使用后，可能会因松脱而引起漏水，此时请按2~4的步骤重新安装。(搬家等需重新安装便捷接头时，也请按照相同的步骤进行。)

适用的水龙头 横式A、B型水龙头最为适宜。

横式A型水龙头 横式B型水龙头



方口水龙头



若无1.6cm以上的距离将无法安装。

万能水龙头



便捷接头安装后，可能会脱落。

万向水龙头



有可能会漏水。

⚠ 注意



开始洗涤前，请务必打开水龙头，检查进水管的连接状况。

- 如果螺钉松动，会因漏水而招致不必要的损失。

进水管的安装方法和拆卸方法

水龙头

安装水龙头、便捷接头以及快装夹头时，注意别让它们碰到洗衣机机体。

■ 安装方法

- 1 将快装夹头下压，然后插入便捷接头内。
- 2 放开快装夹头，向上推压进水管，直至发出“叭”的锁紧声为止。
 - 拉一拉进水管，确认进水管不会脱落。

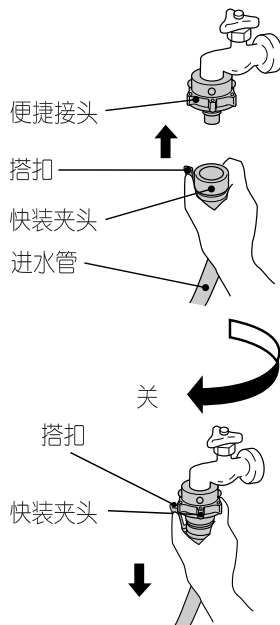

■ 拆卸方法

- 1 关闭水龙头。
- 2 按下启动按钮，运转10秒钟。
 - 为了防止拆卸时水花四溅。
- 3 松开搭扣，拉下快装夹头，同时将进水管拔下。

机体

沿箭头方向旋转连接螺母，使其与进水口紧紧相连。

⚠ 注意



请务必旋紧进水管与机体的连接螺母。

- 如果螺母松脱了，可能会漏水。

连接螺母

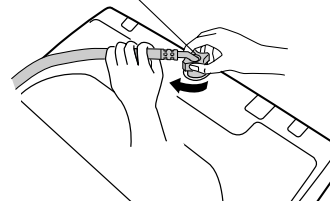

- 连接螺母如不拧紧，可能产生漏水现象。
- 拆卸时，拧下连接螺母，即可拆除。
- 请使用随机配套的进水管和便捷接头。

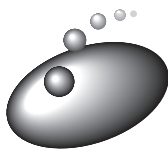
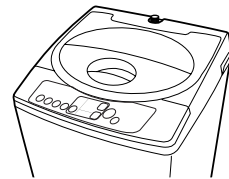

保修和售后服务 (请务必仔细阅读)

保修卡

从销售商店购买本洗衣机时，随机附保修卡一张。仔细阅读后，请您妥善保管好。详细内容参阅保修卡。

有不明确之处或维修方面的问题时

您可以向本公司 [日立用户咨询服务中心] 或 [维修单位一览表] 中所提及的就近特约维修站咨询。

委托修理时

按照 40~43 页的内容检查后仍然有异常时，请立即停止使用。拔下电源插头，然后与本公司用户咨询服务中心或特约维修站进行联系。修理按照国家颁布的『三包』条例进行。

控制面板

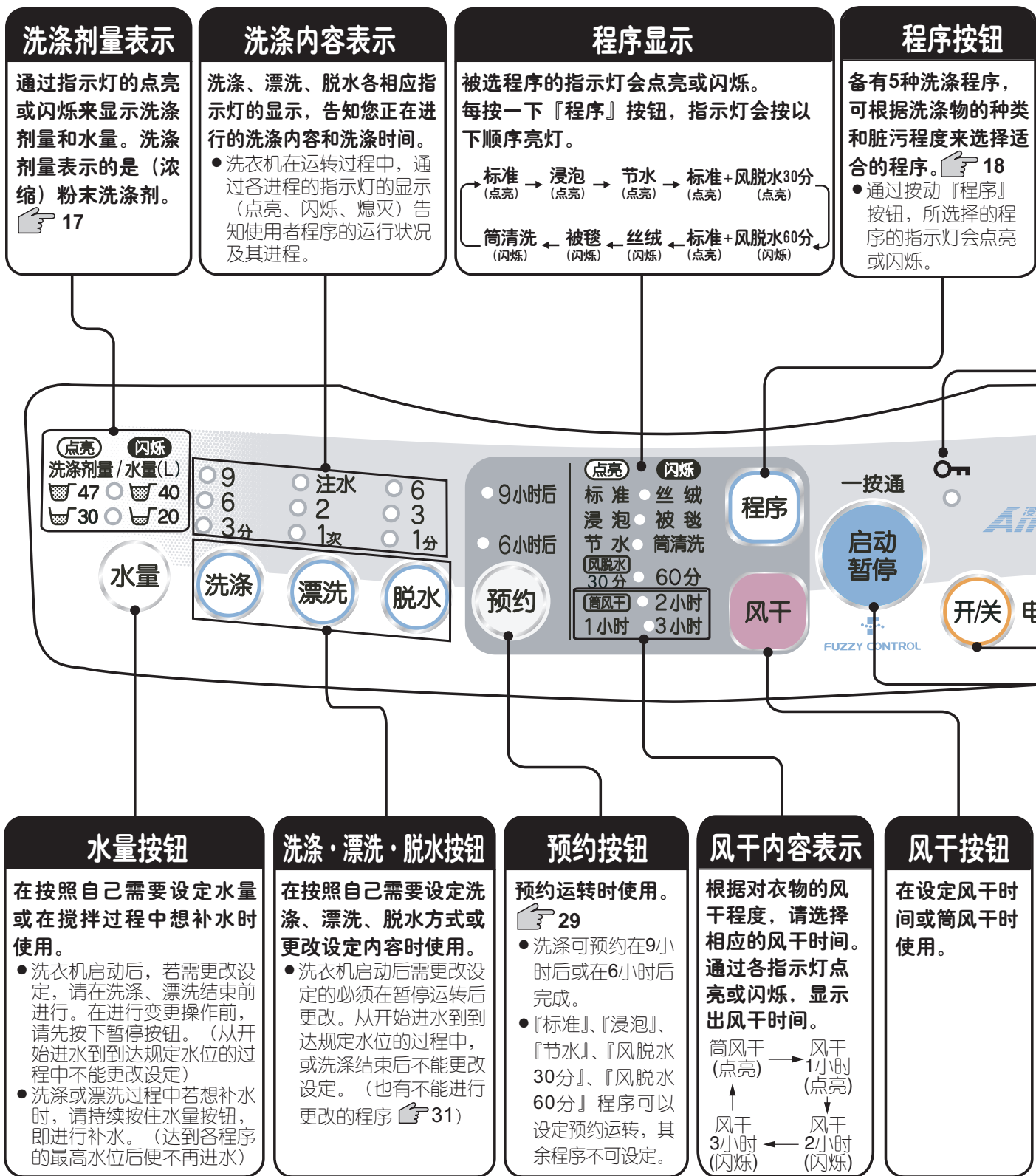

当手动设定为下述状态之一时,洗衣机都会发出2声表示接收的声响(以告知您指示基准点):
 ①水量为『47L』; ②洗涤时间为『15分(『9分』+『6分』)]; ③漂洗次数为『2次』; ④脱水时间为『6分』; ⑤预约时间为『9小时后』; ⑥程序切换到『标准』程序; ⑦风干切换到『筒风干』程序。

童锁机构

机盖锁紧时，指示灯亮灯。

- 开始进水前，机盖处于锁紧状态。



启动 / 暂停按钮 「一接通按钮」

控制洗衣机启动或暂停时使用。

- 选择好需要的程序后，按此按钮可启动或暂停执行程序。
- 如脱水过程中按下暂停按钮后，到开关断开为止都不再接收任何按钮信号，机盖亦不能打开。

电源开关按钮

用于电源的『开』和『关』。

- 电源自动关闭功能运转结束后，洗衣机发出蜂鸣声并自动切断电源。接通电源后，不启动洗衣机，将其放置5分钟后也会自动关闭电源。



童锁功能

为防止意外伤害及保护儿童的安全，洗涤过程中进水开始后，洗衣机会自动将机盖锁紧。

设定安全保护模式

1 关闭机盖，按下电源开关按钮 。

2 持续按住“”3秒钟以上。

 蜂鸣器发出“啾”声响告知设定已完成。

童锁标志指示灯被点亮。 

- 要解除童锁功能，再一次重复上述操作。

 蜂鸣器发出“啾”声响告知设定已解除。



童锁标志指示灯熄灭。 

3 切断电源。

注意

- 设定安全保护模式后，洗衣机不能在机盖处于开启状态时运转。（机盖处于开启状态时，控制面板将发出警报）

想打开机盖时

按下  按钮  旋转结束，锁紧解除，可打开机盖。

再启动时

在设定为安全保护模式时，洗衣机再启动时机盖会立即被锁紧。

若没有设定安全保护模式，在脱水时机盖会自动锁紧。

希望消除洗涤结束蜂鸣声时

按以下顺序进行操作，可消除洗涤结束蜂鸣声。

1 接通电源开关。

2 持续按住启动按钮3秒钟以上，蜂鸣声消除。

- 接通电源开关后，持续按住启动按钮3秒钟以上，可将蜂鸣声恢复。

注意

- 请勿同时按住2个以上(包括2个)的按钮，以免造成误操作。

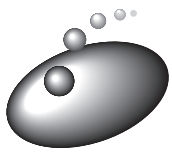

各部件名称

后面的数字表示具体说明的页数。

进水口 39

吸气窗 33

机盖

洗涤·脱水筒

排水管挂钩

排水管

液体洗涤剂·漂白剂注入口 16

控制面板 10

粉末合成洗涤剂加入盘 (洗涤剂注入口) 15

纳米钛净化网 (吸气网) 37

波轮

柔软剂注入口 16

电源线

童锁机构 11

绒屑过滤器 38

可调机脚 6

[可调节前脚高度]

附件 (请参照 [安装指南])

进水软管

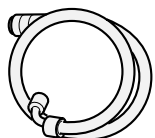

(1根)

便捷接头

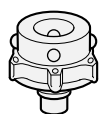

(1个)

洗涤盖

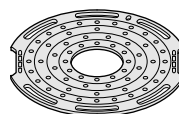

(1块)

底板 (带螺钉)

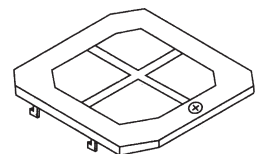

(1块)

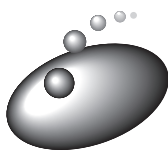

开始洗涤前

● 洗衣机的准备

第一次使用时

按照“安装指南”，确定将洗衣机安装好后才可使用。

日常的使用

- 1 排水管的前端应牢固地插入排水口内。
- 2 接好进水管并缓慢打开水龙头。
- 3 将电源插头插入插座。

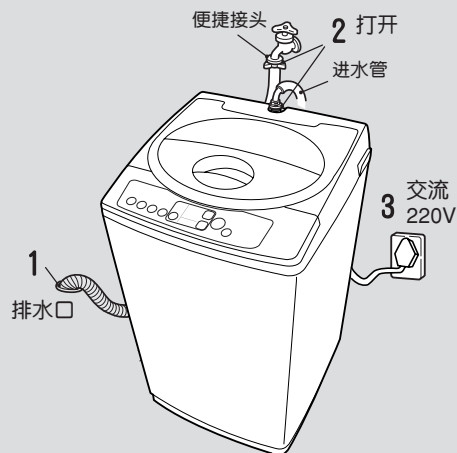

● 洗涤物的准备

洗涤带带子或拉链的衣物时，请先系好带子或将拉链完全拉上洗衣（有益的提示）



- 防止损伤衣物和拉链。

易起球或脱丝的衣物，请先翻至内面再进行洗涤。



洗涤前，请先将衣物上的泥砂除去。



洗涤前，请先取出衣服中的异物。（不要忘记口袋中的东西）



取出火柴棍、发夹、硬币等硬物。

- 以免损伤衣物或导致洗衣机出现故障。

易褪色的衣物应分开洗涤。

如牛仔裤等衣物

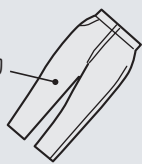

- 洗涤易褪色的蓝色牛仔裤可能会引起脱色现象。

洗涤容易损伤的衣物时，请放入洗涤用网袋中进行洗涤。

慎重起见，请将带蕾丝的衣物或带钢丝的女性内衣放入市售洗涤网袋中清洗。

- 防止衣物意外受损。

易抽丝的衣物请放入网袋中清洗。

象灯芯绒等特殊布料或黑色长统袜等对脱丝很敏感的衣物，请将其放入市售的防脱丝洗涤网袋中再清洗。

请尽早处理污垢。

污垢长时间附着在衣物上会很难脱落，在洗涤前先清洗污垢并用洗涤剂处理，洗涤时效果更加明显。

● 洗涤物的放入方法

尽可能均匀地放入待洗衣物。

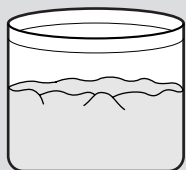

大件衣物或易浮起的衣物应先放入洗涤筒内。



牛仔裤

床单

- 有利于衣物的良好旋转。
- 防止水滴飞溅。

将牛仔裤等厚布料衣物均匀地放入洗涤筒内再进行清洗。（防止脱水时衣物溢出）

- 防止水滴飞溅。



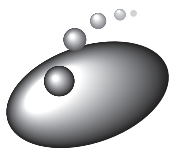

洗涤量的检测和洗涤剂量（大致用量）

● 洗涤量的检测

放入洗涤物后选择洗涤所需程序，按下启动按钮，传感器开始检测洗涤物的重量，并相应显示所需的洗涤剂量（大致用量）和水量。（『丝绒』、『被毯』、『筒清洗』、『风干』程序不进行检测。）

- 1** 放入洗涤物，按下电源开关按钮。
选择洗涤所需程序，按下启动按钮。

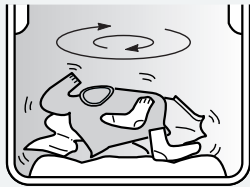

- 波轮在无水状态下旋转，检测洗涤量。（不会损伤衣物）

- 2** 显示所需的洗涤剂量和水量。

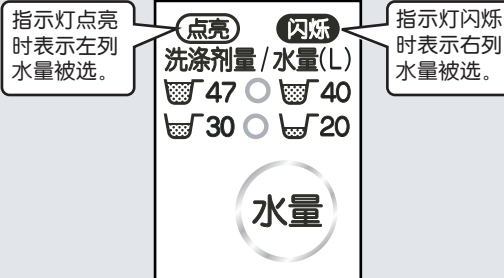

- 3** 放入洗涤剂。
(☞ 14~15)

- 放入洗涤剂、柔软剂、漂白剂后，请关闭洗衣机机盖。
- 显示洗涤剂量和水量后，请在 1 分钟内放入洗涤剂，并关闭机盖，否则将报警。
(此时若按下“水量”按钮，则洗衣机不再等待而立即开始运转)
- 洗涤筒中有水或运转开始后，要增加投入洗涤剂时，请将洗涤剂直接投入洗涤筒中。

● 洗涤剂量（大致用量）

洗涤剂量（大致用量）的显示是指按浓缩粉末洗涤剂包装盒中计量匙的加入量。

- 洗涤剂量（大致用量）的使用量是以计量匙一匙（约 37 克）为基准。
(其它洗涤剂 ☞ 17)
- 计量匙的大小按洗涤剂品牌不同而不同，具体请参照洗涤剂包装上的说明。
- 洗涤剂计量匙的图示只表示大致用量。

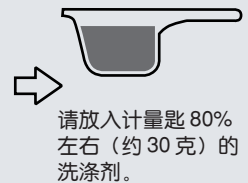

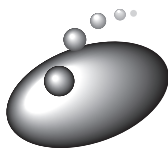

使用中的注意事项

运转过程中，请勿拔掉电源插头。

- 以免引起洗衣机故障。请务必暂停运转或切断电源开关后，再拔掉电源插头。

请勿投入过量洗涤剂。

- 投入过多洗涤剂，洗涤效果并无多大改变。
- 相反会造成漂洗不充分，以及因泡沫过多而引起某些问题。

请勿靠近电视机或收音机。

- 可能会对电视机或收音机构成干扰。

切断电源后，程序指示灯尚未熄灭前，电源开关处于无效状态。

- 想再次接通电源时，应待指示灯熄灭后再次按下电源开关。

连续运转时应注意。

- 手动将洗涤时间设定为“12分钟”，连续运转3个循环以上时，保护装置可能会起作用而使马达停止运转。
- 需连续运转时，请隔30分钟左右再让洗衣机重新运转。

请勿将干燥网靠近起搏器或磁卡等物品。

- 可能会导致误动作或磁卡不能使用等问题。

结露时应注意。

- 由于夏天湿度较高，当用冷水进行洗涤时，会在洗衣机外侧出现结露现象，有可能会将地板弄湿，请加以注意。

请勿投入过多衣物。

- 有可能造成衣物在洗涤过程中溢出。
洗涤物的放入方法 13

脱水结束后，机盖锁紧功能被解除，但洗涤筒还会旋转15秒钟以上。

- 立即停止使用并联系用户维修中心进行修理。

请勿使用锋利的物品来按按钮。

- 以免造成破损或故障。

吸气窗打开状态下，不要开关机盖。

- 可能会造成破损。

只洗涤运动衫等厚衣物时，由于衣物在筒内偏斜，较易导致安全开关动作。

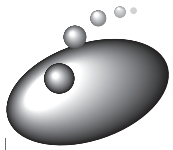

洗涤剂·漂白剂·柔软剂的使用方法

在洗涤筒有水时启动洗衣机，此时不能进行渗透清洗。请将洗涤剂放入洗涤·脱水筒内。

粉末合成洗涤剂

■将洗涤剂放入洗涤剂加入盘内。

备注

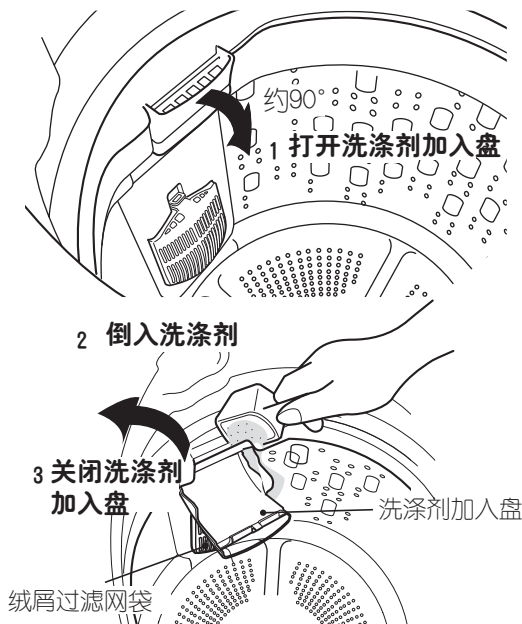

- 洗涤剂加入盘有水滴时，请擦干水滴后注入洗涤剂。
- 洗涤剂粘附在盘上时，即使关闭，洗涤剂也会残留在加入盘内。反复开关2、3次后仍然附着在加入盘上时，请进行清洗。 38
- 请注意避免将洗涤剂注入柔软剂注入口内，以免导致发生故障。
- 有些种类的洗涤剂可能较难溶解。此时，待洗涤剂充分溶解后请直接将其注入洗涤筒内。
- 根据洗涤量情况，有可能出现难以打开洗涤剂加入盘的现象。此时，请将衣物拨向注入口的对面一侧，再打开加入盘。
- 请务必关闭洗涤剂加入盘后进行运转。在加入盘开启状态下运转，很可能会损伤衣物。
- 洗涤剂加入盘只能打开约90°的角度。强行打开可能会造成损坏。

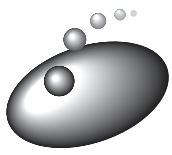

洗涤剂·漂白剂·柔软剂的使用方法 (续)

液体洗涤剂/漂白剂

当您使用液体洗涤剂或漂白剂时，请在洗衣机开始进水后再加入。

具体操作方法如下：

洗衣机开始进水后，按下“暂停”按钮，使洗衣机暂停工作，此时童锁被解除，打开机盖，从注入口加入液体洗涤剂或漂白剂，关闭机盖，再次按下“暂停”按钮启动，洗衣机进入正常工作状态。

液体洗涤剂

将液体洗涤剂用水均匀稀释，由注入口慢慢倒入。

漂白剂

开始洗涤时，先用水稀释，然后由注入口慢慢倒入。

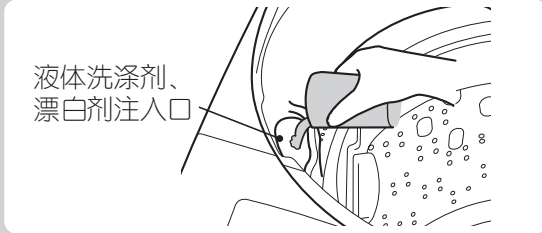

注意

- 关于液体洗涤剂和漂白剂的使用量和使用方法，请参照其相关说明。
- 请避免将漂白剂直接用于洗涤物上，以免引起变色或布料损坏。

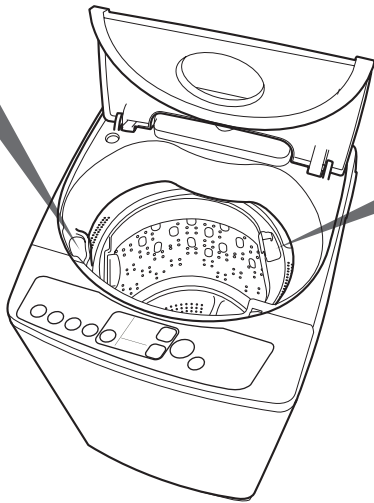

备注

- 浓缩型柔软剂易于固化，因此请用2倍清水将其稀释后再使用。
- 柔软剂的“一次使用量”应低于45mL，使用过多的柔软剂反而不能有效发挥作用。
- 请勿让柔软剂长时间（超过12小时）停留在洗涤筒内，以免柔软剂在注入口中固化，导致洗衣机运转不良。
- 若洗衣机倾斜或进水时洗涤筒倾斜时，水可能会流进柔软剂注入口。（导致柔软剂失去其应有的作用）
- 请使用适量的洗涤剂，使用量过多会降低漂洗效果和柔软剂的效果。

柔软剂

1 打开柔软剂注入口的盖子。

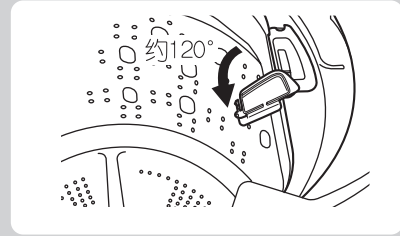

- 柔软剂注入口只能打开约120°的角度。强行打开可能会损坏注入口。

2 洗涤开始前，按照水量表示，将柔软剂倒入柔软剂注入口内。

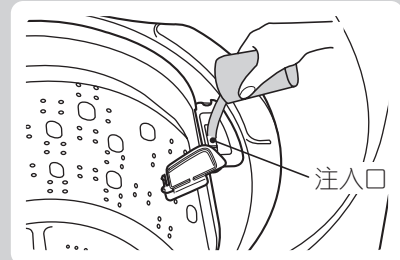

- 当柔软剂不易倒入注入口时，请将洗涤筒偏向一侧后再倒入柔软剂。

3 关闭柔软剂注入口的盖子。

- 请务必关闭柔软剂注入口的盖子后进行运转。

4 柔软剂会在最后一次漂洗前自动投入筒内。

- 柔软剂是利用脱水筒旋转而自动投入筒内的，在中间脱水过程中，柔软剂从注入口移向内部，直至最终脱水结束前投入筒内。



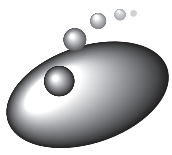

<柔软剂大致用量>

水 量		20L	30L	40L	47L
柔软剂	浓缩型	4 mL	7 mL	9 mL	10 mL
	普通型	13 mL	20 mL	27 mL	31 mL

- 浓缩型柔软剂：水量30L使用量6.6mL
- 普通型柔软剂：水量30L使用量20mL



洗涤量和洗涤剂量

洗涤量	水量	合成洗涤剂		
		浓缩型洗涤剂		一般洗涤剂
		水量 30L 需 20g (粉末)	水量 30L 需 25mL (液体)	水量 30L 需 40g 或 40mL (粉末、液体)
5.2kg	47L	31g 	39mL	63g(63mL)
3.5kg	40L	27g 	33mL	53g(53mL)
1.5kg	30L	20g 	25mL	40g(40mL)
0.5kg	20L	13g 	17mL	27g(27mL)

- 洗涤剂的使用量，详细情况请参照洗涤剂生产厂家的说明。
- 本表中洗涤剂量(大致用量)的表示，以浓缩合成洗涤剂包装中的计量匙为基准。(水量 30L 使用 20g 洗涤剂)
- 如果衣物只是轻微有些脏，则洗涤剂量为上表所示值的一半为宜。
- 使用过多的洗涤剂并不能增加洗涤洁净度，相反会引起漂洗不充分而导致弊端。

■ 洗涤量

- 表中()内所示的是一件衣物的大致重量。
- 由于洗涤的衣物的种类、大小、厚度各有不同，因此洗涤量也有所不同。
- 如为一般衣物，其洗涤量为表中所示值 70%~80% 最为恰当。
- 如果搅拌停止的话，表示放入的衣物过多，请检视衣物旋转情况并予以调整。

洗涤物的大致重量



男用内裤
(棉约 50g)



长袖内衣
(棉约 150g)



浴巾
(棉约 300g)



袜子
(棉约 50g)



女式衬衫
(混纺约 200g)



睡衣(上·下)
(棉约 500g)



毛巾
(棉约 70g)



男式衬衫
(混纺约 200g)





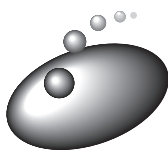



床单
(棉约 500g)



洗涤程序的选择方法

本洗衣机备有 5 种洗涤程序。

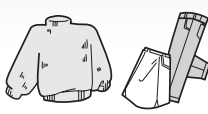
请参照下表，根据洗涤物种类和脏污程度选择适合的洗涤程序。

洗涤物种类	推荐的全自动程序	推荐的洗涤剂
<p>很脏的衣物</p> 	<p>标准</p> <p>用强水流充分洗涤。</p> <p> 19</p> <p>风脱水 30 分 / 风脱水 60 分</p> <p>用强水流洗净衣物，然后直接预干燥。</p> <p> 22</p>	<p>粉末合成洗涤剂 (请放入洗涤剂加入盘)</p> <p>液体洗涤剂 (请倒入液体洗涤剂·漂白剂注入口)</p> <p>干洗标志衣物专用洗涤剂 液体中性洗涤剂 (请倒入液体洗涤剂·漂白剂注入口)</p> <p>液体洗涤剂 羽毛等材料使用液体中性洗涤剂 (请倒入液体洗涤剂·漂白剂注入口)</p>
<p>严重污垢的衣物</p> 	<p>浸泡</p> <p>运用特设的运动浸泡水流进行洗涤。</p> <p> 20</p>	
<p>一般的衣物</p> 	<p>节水</p> <p>以最节约的方式来洗净衣物。</p> <p> 21</p>	
<p>有  或有  标志的衣物</p> 	<p>丝绒</p> <p>利用旋转水流精心洗涤。</p> <p> 23</p>	
<p>大件衣物</p> 	<p>被毯</p> <p>利用被毯水流精心洗涤。</p> <p> 25</p>	

不能在『丝绒』、『被毯』程序中使用洗涤剂加入盘。

• 『丝绒』、『被毯』程序必须使用洗涤盖。  27

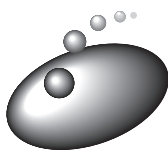

标准程序

有效清除顽固污垢

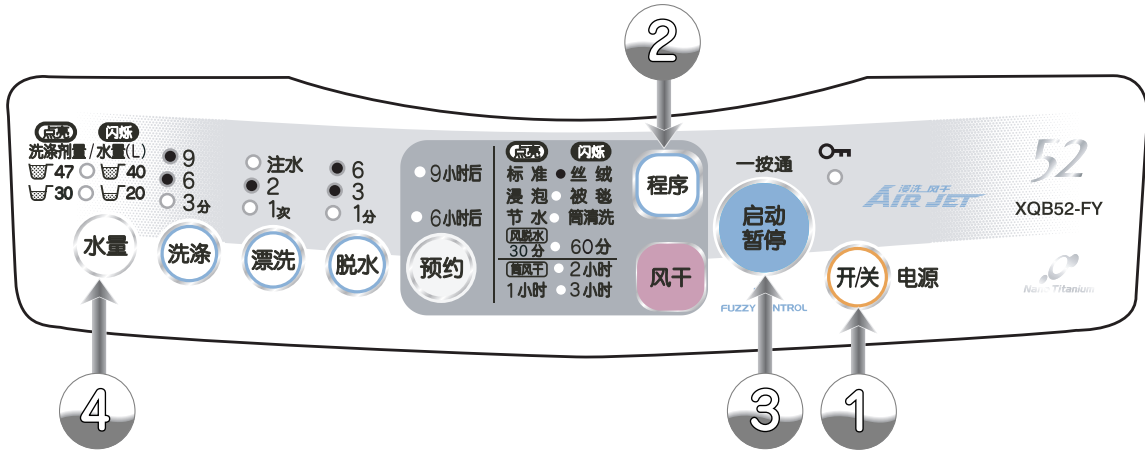

- 1 放入洗涤物，按下电源开关按钮 **开关**
 - 波轮旋转检测出洗涤量并由控制面板显示出来。
☞ 14
 - 显示出洗涤剂量和水量后，洗衣机会为投放洗涤剂而等待 1 分钟左右。
(此时按下“水量”按钮，则洗衣机会立即开始运转)
 - 关闭机盖后，为溶解洗涤剂并了解洗涤物质地，洗衣机会在低水位和规定水位处进行检测，然后决定所需的洗涤方式。
- 2 洗衣机自动设定为『标准』程序
 - 若非标准程序时，请按动『程序』按钮进行切换。
- 3 按下启动按钮 **启动/暂停**
 - 关于洗涤剂的投入方法 ☞ 15~16
- 4 根据洗涤剂量（大致），投入洗涤剂
投入洗涤剂，关闭机盖
(蜂鸣声响起表示洗涤完毕)

使用洗涤剂：粉末合成洗涤剂、液体洗涤剂

『标准』程序的洗涤过程

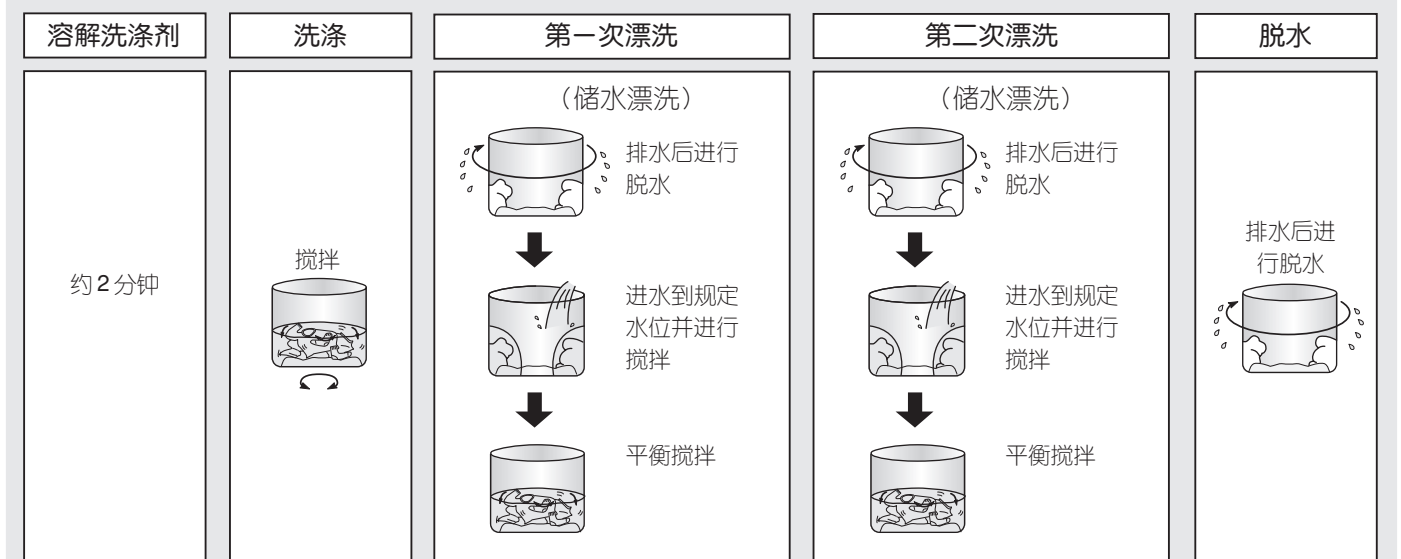

■使用柔软剂、漂白剂时 ☞ 16

■机盖开启状态下，洗衣机不会运转。请务必关闭机盖。

注意

- 对长期附着在衣物上的污垢或黄斑，即使浸泡清洗也不一定能将其完全清除。
(推荐事先清洗或使用漂白剂)。

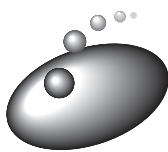

浸泡程序

运用特设的运动浸泡水流进行洗涤

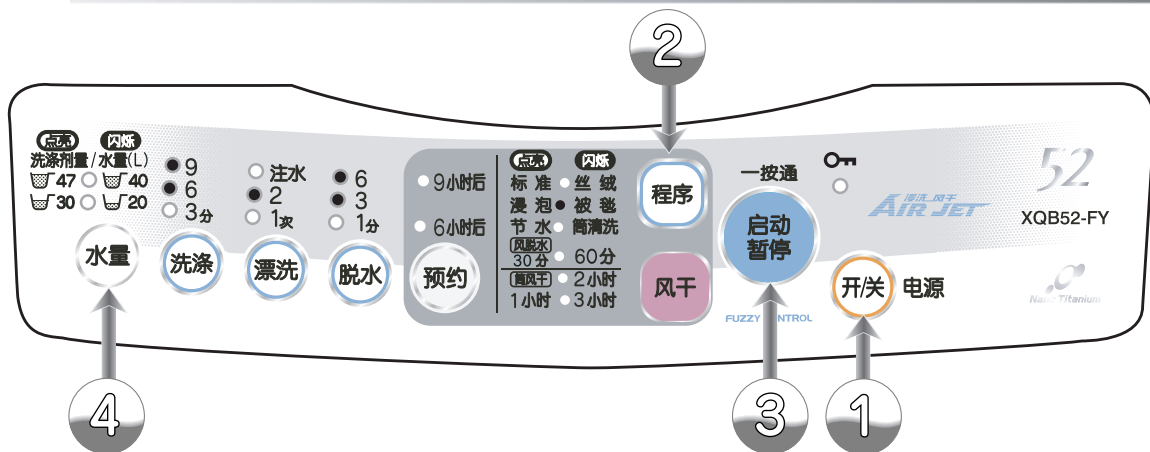

- 1 放入洗涤物，按下电源开关按钮 **开关**
 - 波轮旋转检测出洗涤量并由控制面板显示出来。☞ 14
 - 显示出洗涤剂量和水量后，洗衣机会为投放洗涤剂而等待 1 分钟左右。（此时按下“水量”按钮，则洗衣机会立即开始运转）
 - 关闭机盖后，为溶解洗涤剂并了解洗涤物质地，洗衣机会在低水位和规定水位处进行检测，然后决定所需的洗涤方式。
- 2 按下『程序』按钮 **程序**，选择『浸泡』
 - 每按动一次程序按钮，各指示灯会依次点亮或闪烁。
- 3 按下启动按钮 **启动/暂停**
 - 关于洗涤剂的投入方法 ☞ 15~16
 - 在浸洗过程中，『洗涤』指示灯循环依次闪烁，以告知您正在进行浸洗运转。
- 4 根据洗涤剂量（大致），投入洗涤剂
投入洗涤剂，关闭机盖（蜂鸣声响起表示洗涤完毕）
 - 使用洗涤剂：粉末合成洗涤剂、液体洗涤剂

『浸泡』程序的洗涤过程

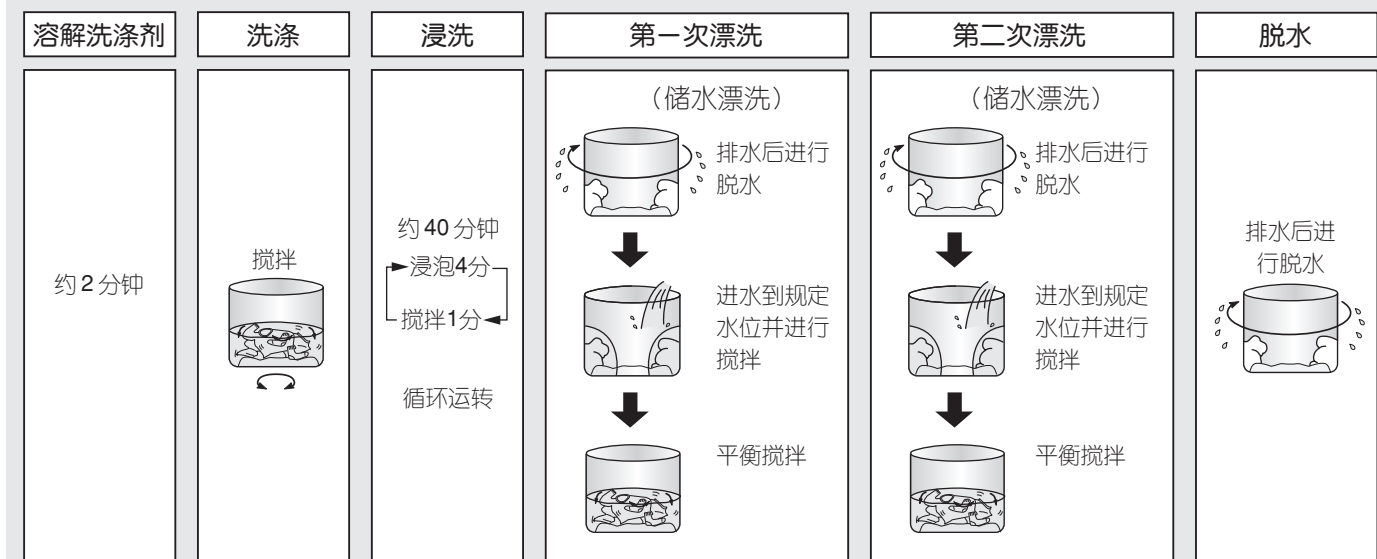

- 使用柔软剂、漂白剂时 ☞ 16
- 机盖开启状态下，洗衣机不会运转。请务必关闭机盖。

注意 • 请勿清洗易褪色的衣物。

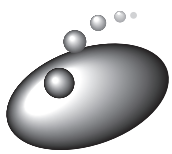

节水程序

省水省电省时的充分洗涤

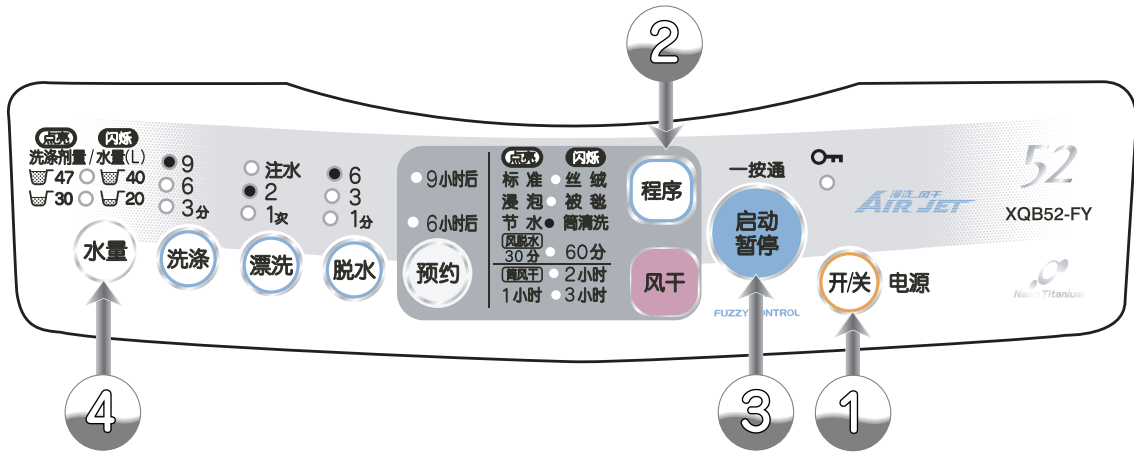

- 1 放入洗涤物，按下电源开关按钮 开关**
 - 波轮旋转检测出洗涤量并由控制面板显示出来。
 14
 - 显示出洗涤剂量和水量后，洗衣机会为投放洗涤剂而等待1分钟左右。
(此时按下“水量”按钮，则洗衣机会立即开始运转)
 - 关闭机盖后，为溶解洗涤剂并了解洗涤物质地，洗衣机会在低水位和规定水位处进行检测，然后决定所需的洗涤方式。
- 2 按下『程序』按钮 ，选择『节水』**
 - 每按动一次程序按钮，各指示灯会依次点亮或闪烁。
- 3 按下启动按钮 启动/暂停**
 - 使用洗涤剂：粉末合成洗涤剂、液体洗涤剂
 - 关于洗涤剂的投入方法 15~16
- 4 根据洗涤剂量（大致），投入洗涤剂
投入洗涤剂，关闭机盖
(蜂鸣声响起表示洗涤完毕)**

『节水』程序的洗涤过程

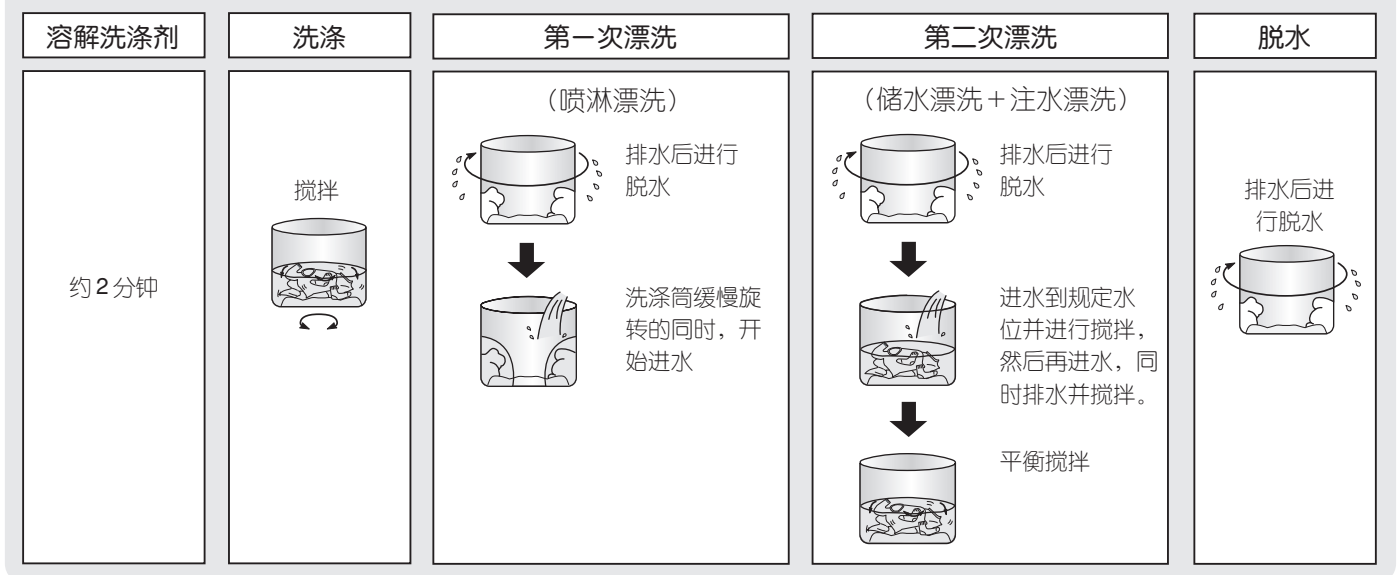

■使用柔软剂、漂白剂时 16

■机盖开启状态下，洗衣机不会运转。请务必关闭机盖。

备注

- 化纤或聚脂纤维等材料的衣物重量轻，水位可能较低。因此请将大件衣物或厚重衣物先放入洗涤筒内。
- 担心水量过少时，请按下水量按钮将水量调节到合适水位。

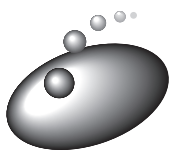



风脱水 30 分 / 风脱水 60 分程序 洗净及预干一步完成

■ 不适宜此程序的衣物

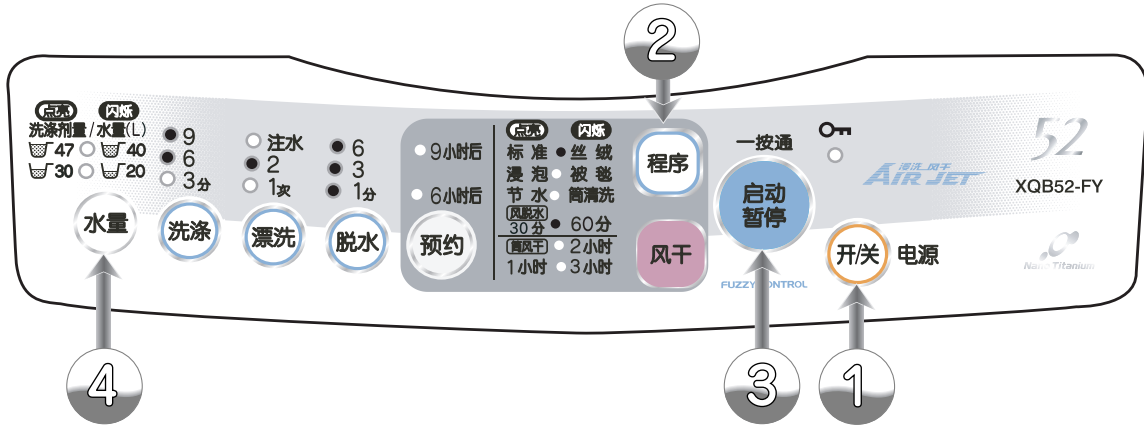
- 不能在丝绒程序中洗涤的衣物 (☞ 23)
- 易脱色衣物
- 被子、毛毯
- 洗涤标志中有  标志的衣物
- 鞋子
- 容易变形的衣物



- 放入洗涤物，按下电源开关按钮 
- 按下『程序』按钮 ，选择『风脱水』
 - 每按动一次程序按钮，各指示灯会依次点亮或闪烁。
 - 当『标准』指示灯及『风脱水』指示灯同时点亮时，表示为『风脱水 30 分』程序。
 - 当『标准』指示灯点亮，同时『风脱水』指示灯闪烁时，表示为『风脱水 60 分』程序。
- 按下启动按钮 
- 根据洗涤剂量（大致），投入洗涤剂投入洗涤剂，关闭机盖（蜂鸣声响起表示洗涤完毕）
 - 波轮旋转检测出洗涤量并由控制面板显示出来。☞ 14
 - 显示出洗涤剂量和水量后，洗衣机会为投放洗涤剂而等待 1 分钟左右。（此时按下“水量”按钮，则洗衣机会立即开始运转）
 - 关闭机盖后，为溶解洗涤剂并了解洗涤物质地，洗衣机会在低水位和规定水位处进行检测，然后决定所需的洗涤方式。

使用洗涤剂：粉末合成洗涤剂、液体洗涤剂

 - 关于洗涤剂的投入方法 ☞ 15~16
 - 在风脱水过程中，『脱水』指示灯循环依次闪烁，以告知您正在进行风脱水运转。

例：对 1.5kg 衣物运行『风脱水 30 分』程序，可将衣物晾干时间缩短 3 成左右。

『风脱水 30 分 / 风脱水 60 分』程序的洗涤过程

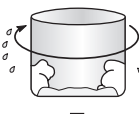
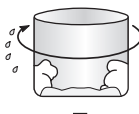
溶解洗涤剂	洗涤	第一次漂洗	第二次漂洗	风脱水
约 2 分钟	搅拌	 (储水漂洗) 排水后进行脱水 ↓ 进水到规定水位并进行搅拌 ↓ 平衡搅拌	 (储水漂洗) 排水后进行脱水 ↓ 进水到规定水位并进行搅拌 ↓ 平衡搅拌	风脱水 30 分 排水后预干 30 分钟 风脱水 60 分 排水后预干 60 分钟

■ 使用柔软剂、漂白剂时 ☞ 16

■ 机盖开启状态下，洗衣机不会运转。请务必关闭机盖。

注意

- 担心衣物受损时，请避免使用该程序。（有可能损伤衣物）

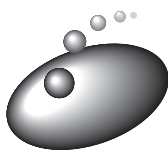

开始洗涤前

■用『丝绒』程序洗涤衣物时，请务必使用洗涤盖

- 不用洗涤盖进行洗涤时，可能会造成衣物损伤及洗衣机损坏。

洗涤盖的安装和拆卸方法 27

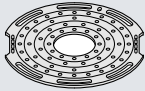

■『丝绒』程序采用洗涤筒旋转的方式，利用筒内的旋转水流，对有 标志的精细衣物和有 标志的衣物进行柔和的洗涤。

- 也有因布料原因而不能进行洗涤的衣物。
- 由于本程序模仿干洗，不使用外力对衣物进行洗涤，因此请事先除掉衣物上的油污、泥垢及色斑等。

能洗涤和不能洗涤的衣物

能洗涤的衣物

衣物的洗涤标志中

有 标志的
有 标志的

- 毛衣、羊毛衫（高级羊绒、马海毛等）
- 西裤、裙子
- 罩衫、衬衫、连衣裙（丝绸、麻等）
- 学生服、海员服

※ 即使有 标志的衣物也可能不能洗涤。
请参照右边的“不能洗涤的衣物”。

不能洗涤的衣物

- 皮革制品和皮革装饰品
- 带装饰品（羽毛、皮毛等）的衣物
- 人造丝、铜氨纤维及其混纺物
- 易脱色衣物
- 领带、西装和大衣
- 进行了涂层加工、树脂加工（使用粘合剂）、轧纹加工（有凹凸花纹）的衣物
- 采用丝绸、羊毛等强力扭曲纤维（强捻线）的衣物（尤其是提花等）
- 天鹅绒、灯芯绒等毛料
- 没有洗涤标志图的衣物

注意

- 除上述衣物之外的洗涤物，请参照洗涤剂说明书进行洗涤。

洗涤物的准备

衣物的准备

- 衣物上有色斑或严重污垢时，请事先将其清除掉。
- 对带纽扣或有刺绣的衣物，请先翻至内面再进行洗涤。
- 请将衣物纽扣扣上并将拉链完全拉上。

确认有否脱色

- 请事先确认可能脱色的衣物是否会脱色。用白色毛巾沾上洗涤液，在衣物不显眼处用力擦拭，观察毛巾是否带上颜色。不能对脱色的衣物进行洗涤。
- 围巾等容易脱色的衣物，应特别注意。

使污垢或色斑等易于清除

领子或袖口处的油垢

- 对领子、袖口、下摆或口袋边缘等处污垢，可用沾上洗涤液的刷子在上述位置用力擦拭来清除。



色斑

- 可在衣物内面垫上毛巾，用沾上洗涤液的刷子在色斑处轻轻拍打，使色斑脱落。



洗涤剂的使用

■洗涤剂的使用

- 洗涤标志中有 标志的衣物，请用干洗衣物专用洗涤剂（液体）进行洗涤。
- 有 标志的衣物，也可用中性洗涤剂（液体）进行洗涤。
- 洗涤剂使用量请参照洗涤剂说明书。
- 除液体洗涤剂外，请勿使用其他洗涤剂。

■请勿使用漂白剂

- 漂白剂具有强碱性，会损伤布料。

对洗涤后缩水严重的衣物，事先应准备好其纸样，以便将衣物重新恢复到原有尺寸。

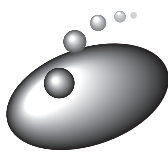

丝绒程序 (续)

洗涤的方法

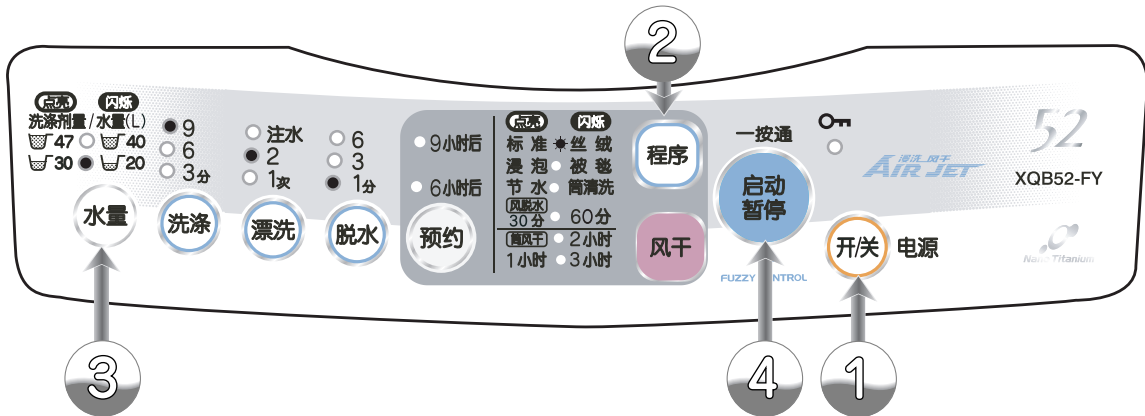

请勿使用洗涤剂加入盘

进行准备 23

- 洗涤量在 1.2kg 以下。

1 放入洗涤物，安装好洗涤盖，按下电源开关按钮 **开关**

- 将洗涤物均匀展开并折叠平整后，放入洗涤筒内，将洗涤盖压在其上。
- * 防止脱水时衣物偏斜及变形。
- 洗涤盖的安装方法 27

2 按下程序按钮 **程序**，选择『丝绒』

- 每按动一次程序按钮，各指示灯会依次点亮或闪烁。

3 洗衣机自动设定水量为“30L”，也可根据洗涤物的多少在“20L”~“30L”之间切换。

- 加入液体洗涤剂后，关闭机盖（不会显示出洗涤剂的大致用量）
- 除水量按钮外，其余按钮都无效。
- 启动后，约 1 分钟后开始进水。

4 按下启动按钮 **启动/暂停**
(蜂鸣声响起表示洗涤完毕)

『丝绒』程序的洗涤过程

筒旋转水流 + 浸泡

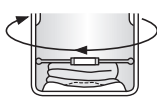

洗涤

排水 → 脱水

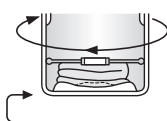

漂洗(2次)

筒旋转水流 + 浸泡

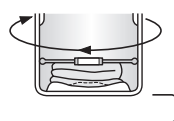

排水 → 脱水

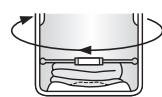

脱水

洗涤结束后

■ 晾干方法

- 羊毛、安哥拉羊毛和山羊绒等毛衣应在整形后放置于阴凉处阴干。
- 可将羊毛衫摊平在平整的木板上晾晒，以防止其变形。
- 罩衫或连衣裙应整形，挂置于衣架上阴干。

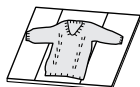

■ 处理方法 (缩水或变形的恢复方法)

- 将蒸汽熨斗轻悬于衣物上，使之喷出蒸汽并整理衣物形状。
- 充分喷过蒸汽后，按样纸平铺衣物并整理其形状。

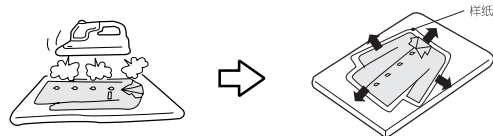

- “丝绒”程序不能进行预约运转。
- 请务必使用洗涤盖。
可能会造成衣物缩水更为严重或变色。请务必使用洁净的水洗涤。
- 使用适量的洗涤剂。
使用过量洗涤剂会导致漂洗不充分，并有可能损伤衣物。

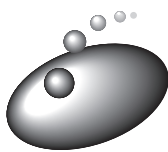

开始洗涤前

■ 洗涤筒旋转产生洗被毯水流，使被褥等物不会遭受过大的力，从而对床罩、被褥、毛毯进行柔和地洗涤。



■ 「被毯」程序洗涤时，请务必使用洗涤盖。

- 不用洗涤盖进行洗涤时，可能会造成衣物损伤及洗衣机损坏。

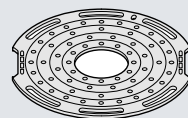
洗涤盖的安装和拆卸方法  27



■ 能洗涤的被子

- 内部棉絮材质为化纤（聚酯纤维）的被子（长 200cmX 宽 140cm 以下，内部棉絮重量不超过 1kg）
- 内部棉絮材质为羽毛，有 、 标志的被子（例：贴身轻被内部棉絮重量为 0.5kg）



注意

- 请勿洗涤内部棉絮材质为羊毛或被套材质为丝绸的被子。

■ 能洗涤的毛毯

- 有  标志的毛毯
- 腈纶或聚酯纤维的双幅尺寸弹力毛毯、毛圈毛毯、编织毛毯（长 200cmX 宽 140cm 以下，单件重量在 2.4kg 以下）
- 电热毯的洗涤请参照电热毯使用说明书进行。

■ 其他能洗涤的物品

- 有  标志的床垫
- 有  标志的枕头、坐垫（内部棉絮材质为化纤（聚酯纤维））

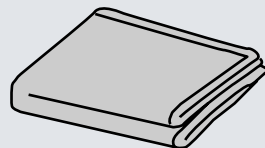
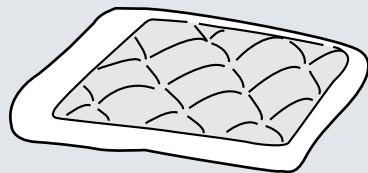

被子和毛毯的放入方法

1 从被角开始，将被子逐渐放入洗涤筒内。



2 将被子内部棉絮中的空气挤出，然后逐渐将其放入洗涤筒内。



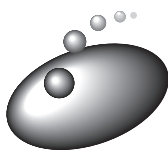

被毯程序 (续)

洗涤的方法

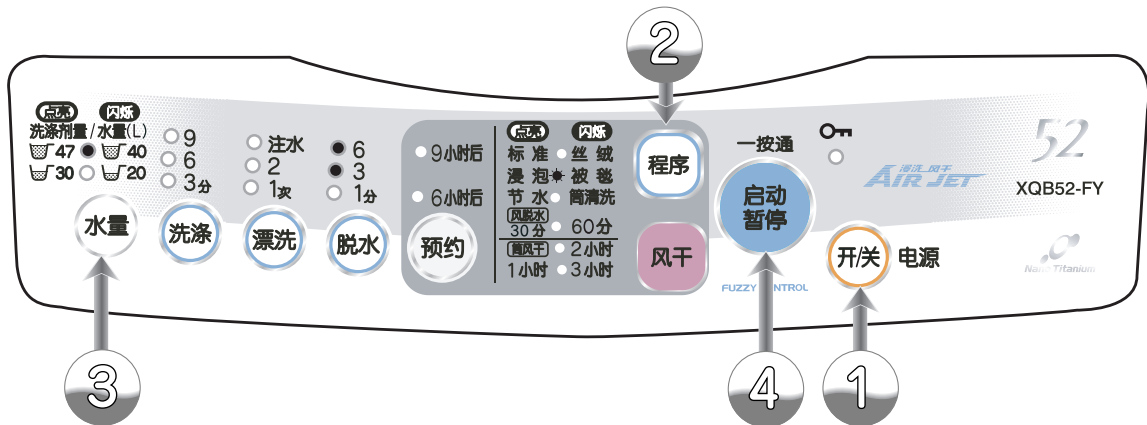

请勿使用洗涤剂加入盘

进行准备 25

1 放入洗涤物，盖好洗涤盖，按下电源开关按钮 **开关**

- 将被子或毛毯放入洗涤筒内，安装好洗涤盖。
- 洗涤盖的安装方法 27

2 按下程序按钮 **程序**，选择『被毯』

- 每按动一次程序按钮，各指示灯会依次点亮或闪烁。

使用洗涤剂：粉末合成洗涤剂、液体洗涤剂

3 洗衣机自动设定为“47L”，也可根据洗涤物的多少，手动设定水量

加入液体洗涤剂后，关闭机盖
(不会显示出洗涤剂的大致用量)

- 进水时洗涤筒会旋转，请关闭机盖。

4 按下启动按钮 **启动/暂停**

(蜂鸣声响起表示洗涤完毕)

- 脱水时间和水量都可更改。(洗涤和漂洗时不能进行更改)

『被毯』程序的洗涤过程

筒旋转水流+浸泡



洗涤

排水→脱水

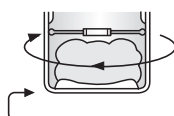

漂洗(2次)

筒旋转水流+浸泡

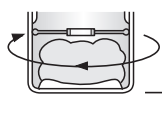

排水→脱水

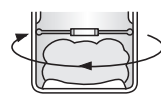

脱水

- 洗涤筒缓慢旋转产生被毯水流对被褥和毛毯进行柔和地洗涤。

洗涤结束后

取出方法

- 与放入时相反，应缓慢将被子拉出。

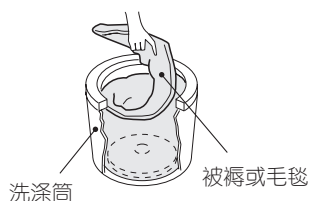

在良好通风处让其自然风干

(在晴天晒被子约需4小时)

- 晾晒被褥时，若能经常将其翻身会干燥的更快。在晾晒中，若能经常拍打被褥，会使棉被蓬松舒适。
- 整理羽绒被中偏斜了的棉絮，可使棉被干燥并蓬松舒适。(为防止羽绒变质或被褥受损，请盖上被单以保护被子)
- 趁毛毯潮湿时，使用刷子将毛朝同一方向梳理整齐，使之保持美观。

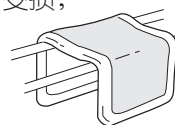

将毛毯呈门形晾晒，可使之很快晾干。

- 『被毯』程序不能进行预约运转。
- 请务必使用洗涤盖。
- 被子边缘等处有严重污垢时，请事先用液体洗涤剂将其清除掉。

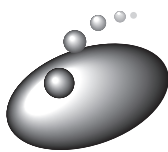

使用洗涤盖

进行『丝绒』或『被毯』程序时，请务必使用洗涤盖。

洗涤盖的安装方法

- 1 洗涤盖内有文字一面朝上，如图所示将其弯曲并先放入洗涤筒内侧。

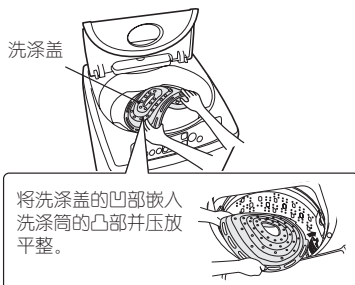

- 2 ① 压下靠近身旁的洗涤盖，将洗涤盖整体压入洗涤筒内。
② 用力将洗涤盖整体向下压，摆放平整。

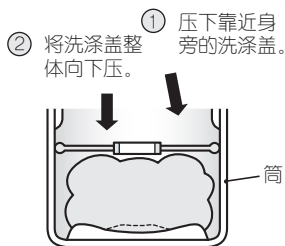

注意

- 请正确安装洗涤盖，避免造成不必要的伤害。

调整洗涤盖的位置高度

『丝绒』程序时

- 洗涤盖的安装位置（高度）应根据洗涤物的种类、大小、厚度决定，请将洗涤盖安装在可轻压住洗涤物的高度。
- 洗涤筒内壁上有表示安装位置的突起标志，安装时可供参考。
- 洗涤罩衫等轻薄衣物时，可在洗涤筒内放入毛巾等物，以调节洗涤物高度，避免脱水时衣物偏斜。

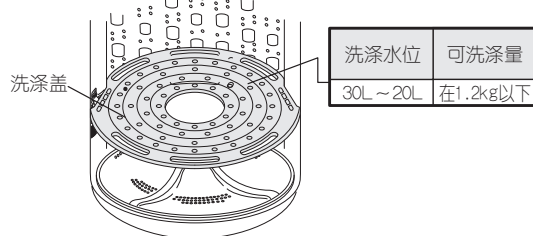

注意



禁止

严禁倾斜安装洗涤盖。另外，除『被毯』、『丝绒』程序外，严禁在其他程序中使用洗涤盖。

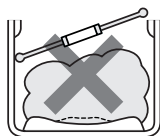

- 以免水滴飞溅或洗涤盖飞出造成人身伤害或洗衣机损坏。

- 保管洗涤盖时，请注意防止其变形。
- 洗涤盖属于消耗品，若有损坏请另购。👉 44

『被毯』程序时

- 把洗涤盖放入洗涤筒内，握住中圈将其拉到平衡环正下方。
- 安装洗涤盖时，请勿夹住衣物。

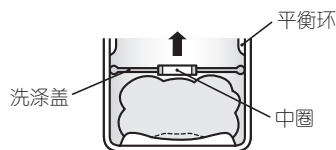

注意

- 洗涤盖安装完毕后，请不要在洗涤盖上再加入衣物。

洗涤盖的取出方法

- 1 将洗涤盖向下压。

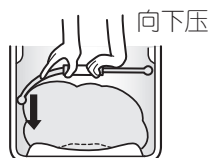

- 2 如图抓住中圈，将洗涤盖向箭头方向弯曲。

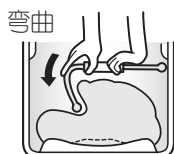

- 3 然后顺势将洗涤盖拉起，取出。



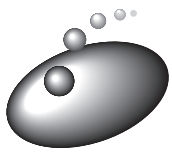

洗涤程序的内容

■ 本部分对各洗涤程序的过程进行说明。

■ () 中表示用各按钮可切换的范围。无 () 表示不能进行切换。



程序	自动设定的水量	洗涤	漂洗		脱水	所需时间 (大约)
			第一次	第二次		
标准	47~20L (47~20L)	15分 (15~3分)	储水漂洗	储水漂洗	9分 (9~1分)	58分 (58~31分)
			(储水或注水漂洗 1~3次)			
浸泡	47~20L (47~20L)	15分洗涤 + 40分浸洗	储水漂洗	储水漂洗	9分 (9~1分)	95分 (95~84分)
			(储水或注水漂洗 1~3次)			
节水	47~20L (47~20L)	9分 (15~3分)	节水漂洗	储水漂洗 + 注水漂洗	6分 (9~1分)	44分 (53~26分)
			(储水或注水漂洗 1~3次)			
风脱水 30分	47~20L (47~20L)	15分 (15~3分)	储水漂洗	储水漂洗	30分	94分 (94~67分)
风脱水 60分			(储水或注水漂洗 1~3次)		60分	120分 (120~93分)
丝绒	30L (30~20L)	9分	储水漂洗	储水漂洗	1分	36分
被毯	47L (47~20L)	25分	储水漂洗	储水漂洗	9分 (9~1分)	75分 (75~64分)

■ 洗涤所需时间

- 洗涤时间包括进水时间（进水量每分钟 15L）和排水时间（标准状态）。
- 所需时间随水压、洗涤量和排水条件等因素变化而变化。
- 在『标准』、『浸泡』、『节水』、『风脱水 30分』、『风脱水 60分』程序中，洗衣机通过自动检测洗涤量和洗涤物的质地，决定最佳洗涤方式。
- 上表所示时间为标准状态（用 **■** 表示）下的时间。
- “洗涤时间”、“脱水时间”与实际运转时间存在一定误差。
- 『标准』、『浸泡』、『节水』、『风脱水 30分』和『风脱水 60分』程序在最终脱水结束后，会进行搅拌，以理顺衣物，达到疏松效果。（有的洗涤量不能进行此搅拌）

■ 关于更改程序内容

- () 中表示用各按钮可手动切换的范围。
- 不能在“洗涤”过程结束后更改程序内容。
- 从进水开始到水位达到规定水位的过程中，也不能进行更改。

■ 关于切换程序

- 不能在启动后切换程序。如需更改，请切断电源后再进行程序切换。

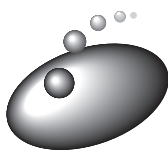

预约定时洗涤

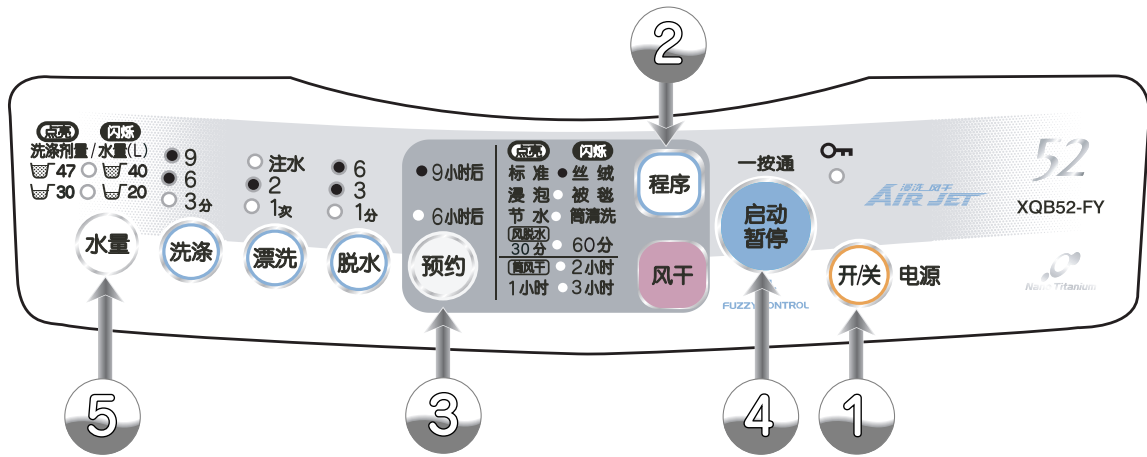

- 1 放入洗涤物，按下电源开关按钮 开关
- 2 按下程序按钮 程序，选择洗涤方式
 - 每按动一次程序按钮，各指示灯会依次点亮或闪烁。
- 3 按下预约按钮 预约，设定预定时间。
 - 设定从现在开始多长时间后结束洗涤。
 - 按下预约按钮，可切换预定时间。
- 4 按下启动按钮 启动/暂停
- 5 根据洗涤剂量（大致），投入洗涤剂投入洗涤剂后，关闭机盖（蜂鸣声响起表示洗涤完毕）
 - 波轮旋转检测出洗涤量并由控制面板显示出来。
👉 14
 - 使用粉末合成洗涤剂时，请将洗涤剂加入洗涤剂加入盘。
👉 15
 - 预约洗涤时，请勿使用液体洗涤剂。

※『丝绒』、『被毯』、『筒清洗』、『风干』程序不能设定预约运转。

预约按钮的使用方法（切换内容）

- 可将洗涤完成时间设定在6小时后或9小时后，在外出时进行洗涤，或在夜间洗衣早晨晾晒，利用本功能是相当便利的。
- 按下预约按钮，设定洗涤内容。

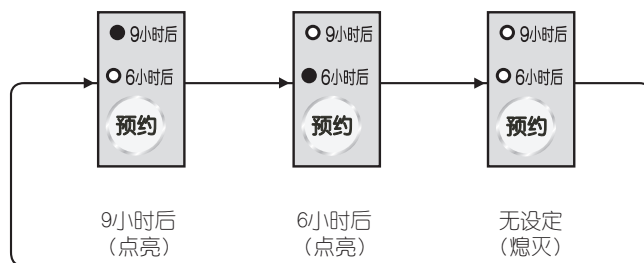

在以下情况下

- 确认预约内容：按下 按钮。
(持续按下时，显示预约内容)
- 取消预约内容：切断电源开关 开关。
- 更改预约内容：切断电源开关 开关后，重新设定。

注意

- 预约运转时，请勿将容易脱色的衣物混在一起洗涤。
- 拔掉电源插头或停电时，预约程序将被取消。
- 洗涤时间随洗涤量和质地及进水量的变化而变化。
- 为防止衣物起皱，洗涤结束后应尽早取出晾干。

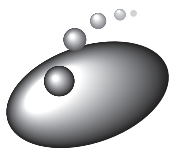

按照您喜欢的方式进行洗涤

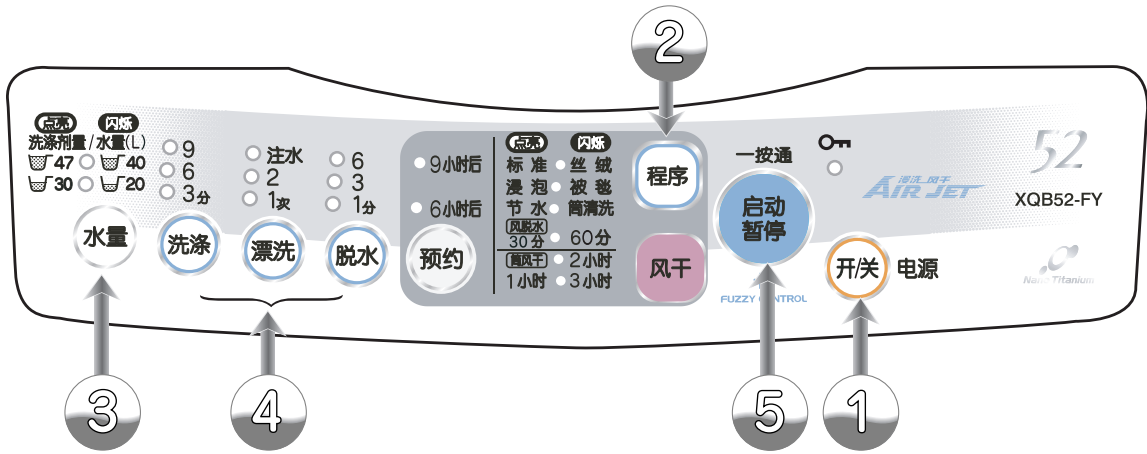

■可以单独设定洗涤、漂洗、脱水中任一程序，亦可将各个程序组合运转。
(洗涤物内容将不会被储存)

注意

- 除“洗涤→漂洗→脱水”及“洗涤→脱水”设定外，设定其他洗涤方式时，最后排水结束后不会为疏松衣物而进行理衣搅拌。

在下列情况下

1

2

3

4

按自己喜欢的方式洗涤时
洗涤→漂洗→脱水

再次使用洗涤剂时
仅洗涤

担心衣物起皱而不需脱水时
洗涤→漂洗

希望将已洗过的衣物漂洗时
仅漂洗

希望将已洗过的衣物漂洗并脱水时
漂洗→脱水

希望排出洗涤筒内的水
或在晾干前脱水时
仅排水，仅脱水

电源



按下电源开关

程序

选择“标准”
程序

水量

选择水量

没有设定水量时，
由传感器自动决定
水量多少。

水量

选择水量

没有设定水量时，
自动设定为『47L』。

洗涤

洗涤

洗涤

排水和脱水
结束后，开
始进水准备
漂洗。

仅排水时，请
选择脱水“1分
钟”进行运转。

水量按钮的使用

每按一次水量按钮，指示灯会沿着箭头方向移动。

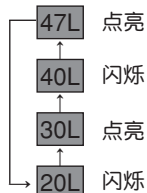

简要说明

洗涤或漂洗过程中要加水时按下水量按钮，持续按住即可加水。
(到达最高水位后，将无法再度加水)
※在『丝绒』程序中水量只能选择“20L”、“30L”。

洗涤按钮的使用

每按一次洗涤按钮，指示灯会沿着箭头方向移动。

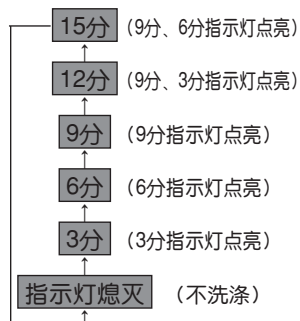

简要说明

※在『浸泡』、『丝绒』、『被毯』程序中不能进行手动设定。

漂洗按钮的使用

每按一次漂洗按钮，指示灯会沿着箭头方向移动。

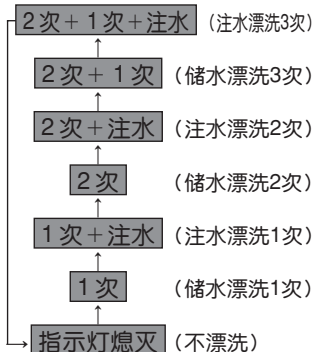

简要说明

※在『丝绒』和『被毯』程序中不能进行手动设定。

脱水按钮的使用

每按一次脱水按钮，指示灯会沿着箭头方向移动。

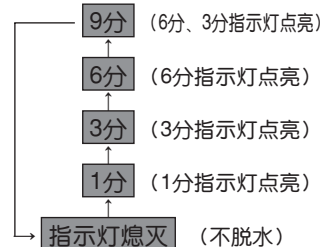

简要说明

※在『丝绒』、『风脱水30分』和『风脱水60分』程序中不能进行手动设定。

通过各按钮 设定洗涤方式

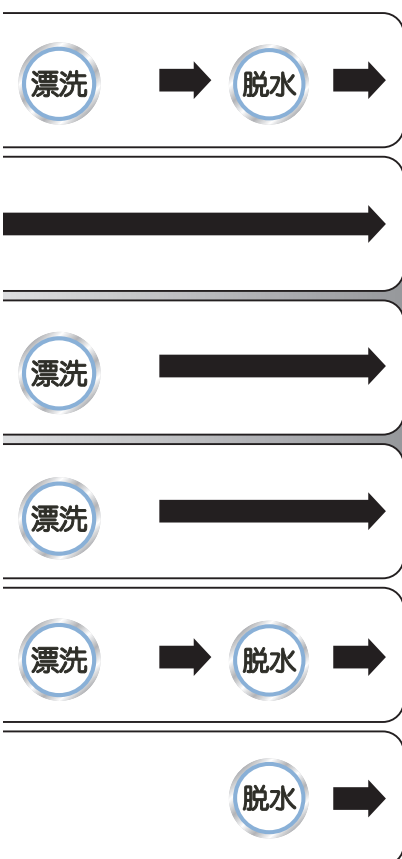

5



结束 蜂鸣声响起表示洗涤结束

仍有洗涤液时停止运转。

仍有漂洗液时停止运转。

仍有漂洗液时停止运转。

风干程序

开始风干前

● 无需进行加热的节能风干方式。

- 可对不耐热的泳衣或含隔热材料的内衣进行风干。
- 由于温度不上升房间不会闷热。

● 可以达到和房间内晾干同等的干燥效果。

- 风干难以晾干的棉织品时，请使用干燥网配件。☞ 35
- 可在3小时内风干1.5kg化纤混纺等衣物。
- 由于是定时干燥，所以到所设定的时间后会自动停止。
- 由于衣服的量·种类、温度·湿度、室内的换气状态、季节以及放置环境、纳米钛净化网的网眼堵塞程度(☞ 37)都会对干燥程度产生影响。出现干燥不均匀的话，请加运转。

● 可抑制洗涤筒中的黑色霉菌。(可利用仅风干洗涤筒的『筒风干』程序来防止霉菌 ☞ 34)

■ 洗涤物最大风干量为1.5kg。(化纤混纺)

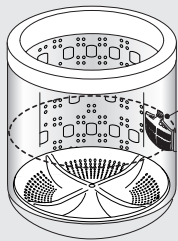

约1.5kg洗涤量
绒屑过滤网袋之上
(将已脱水湿衣理顺
后并放入洗涤筒内)

■ 不适宜风干的衣物

- 不能在丝绒程序中洗涤的衣物 (☞ 23)
- 被子、毛毯
- 鞋子
- 易脱色衣物
- 洗涤标志中有  标志的衣物
- 容易变形的衣物

洗涤量过多时会造成风干不充分或出现较多皱纹。

请勿风干具防水性的纸张或衣物。

■ 风干物的大致重量



() 中的数值表示1件衣物的大致重量。该重量随洗涤物种类、大小、厚度等因素变化而变化。

风干方法

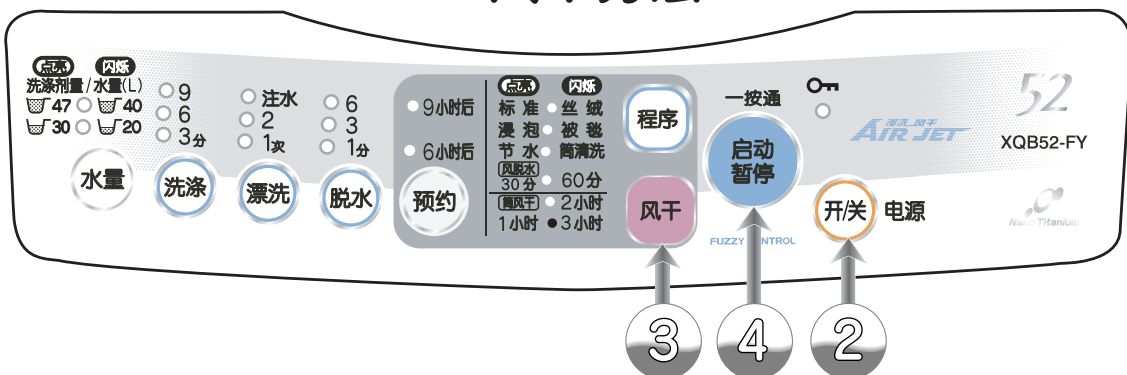

1 洗涤结束后，取出衣物，理顺后将其平整放入洗涤筒。

- 最大风干量为1.5kg。

② 关闭机盖，打开吸气窗，按下电源开关按钮  吸气窗

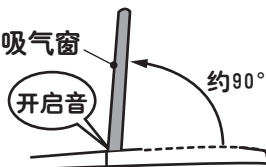

注意

- 忘记开启吸气窗可能导致风干不充分。

③ 按下风干按钮 ，设定风干时间。

- 因采用定时风干方式，所以风干结束时间与风干程度无关。衣物的量和种类、气温湿度、季节、安装环境等因素也可能造成风干不充分的现象。出现风干不充分现象时，请继续进行风干。

- 大致的风干时间参照下表。
- 设定时间仅是风干的时间，实际运转时间还要加上理顺衣物和调整衣物平衡的时间，大概要增加 5~30 分钟。（根据设定时间变化而变化）

风干程序的运转方式

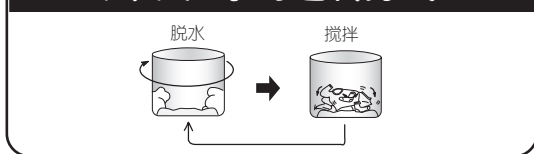

- 取出衣物时，请勿使洗衣机摇晃。（水可能会从注入口处流出）

④ 按下启动按钮 （蜂鸣声响起表示洗涤完毕）

大致的风干时间

单独风干一种衣物时

		1.5kg	1.0kg	0.5kg
白衬衫 聚酯纤维：60% 棉：40%	完全风干	3小时	2小时	90分
	最终风干	90分	60分	60分
运动衫 聚酯纤维：100%	完全风干	60分	60分	60分
	最终风干	60分	60分	30分
睡衣（上、下） 聚酯纤维：85% 棉：15%	完全风干	2小时	90分	90分
	最终风干	90分	60分	60分
绒布衫 聚酯纤维：100%	完全风干	90分	60分	60分
	最终风干	60分	60分	30分
工作服 聚酯纤维：65% 棉：35%	完全风干	3小时	2小时	90分
	最终风干	90分	90分	60分

混合风干几种衣物时（约 1.5kg：3 小时）

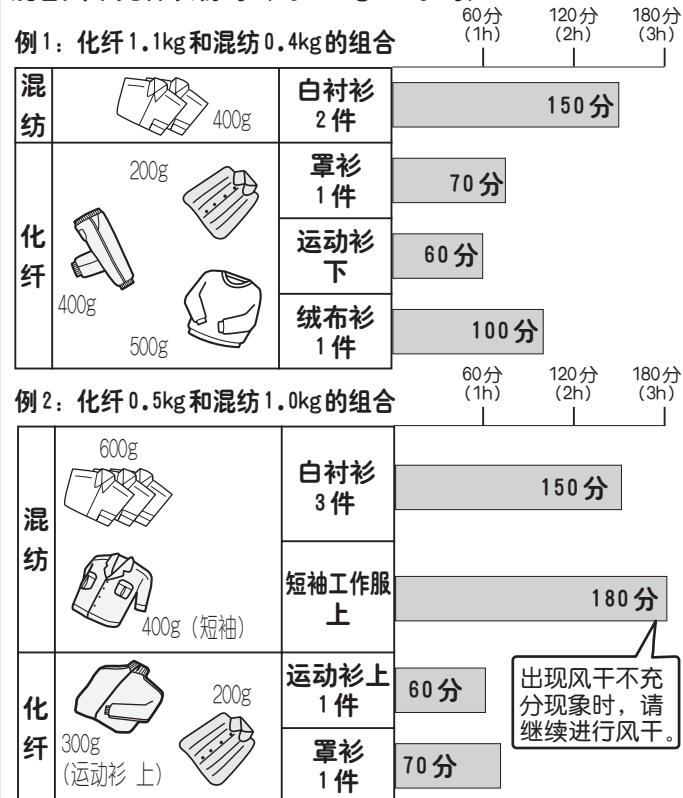

*最终风干：对晾晒后尚未干透或仍潮湿的衣物进行干燥的程序。

• 上表为大致风干时间，请按衣物种类设定风干时间。

1. 应对有衬里的衣物设定较长的风干时间。
2. 混纺制品中棉的比重较多时，应减少一次风干中衣物的量或设定较长的风干时间。
3. 由于利用风进行干燥，所以在风干结束后可能会因季节、手的温度及安装条件不同而有不同的触摸感觉。（即使衣物完全风干了，也有可能因衣物温度较低而感觉衣物尚未完全干透）
4. 对灰尘或花粉较为敏感时，请将门窗关闭后再进行运转。

风干程序 (续)

缩短干燥时间

对 1.5kg 以上 (3.0kg 以下) 洗涤物进行 1 小时的风干运转, 可将晾干时间缩短 4 成左右。

■可缩短洗涤物晾晒时间的最大处理量为 3.0kg。

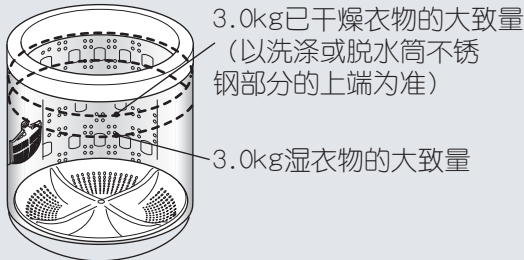

注意

- 请务必将衣物理顺后再放入洗涤筒内。
放入衣物过多或衣物尚未理顺时, 可能会出现错误。



出现错误后, 请暂停运转, 减少衣物量并消除衣物偏斜和缠绕, 然后再次按下启动按钮 **启动/暂停**。若反复 2~3 次仍出现错误, 请与特约维修站联系。

洗涤筒的维护 (筒风干·筒清洗)

筒风干程序

经常风干洗涤筒可抑制黑色霉菌的产生。(使用频率: 约每周 1 次)

『筒风干』程序的使用方法与“风干的方法”相同。(☞ 32)

按下风干按钮 **风干**, 设定为『筒风干』后便可运转。(运转时间约 30 分钟)

出现黑色霉菌时, 可用市售的氧化型漂白剂进行清洗处理。

注意

- 筒风干时, 请勿在洗涤筒内放入衣物。

筒清洗程序

虽然肥皂碱垢和霉菌很难附着在不锈钢筒内, 但长时间使用后, 有可能形成肥皂碱垢。

请定期进行维护, 大约 2 个月对洗涤筒进行一次清洗。

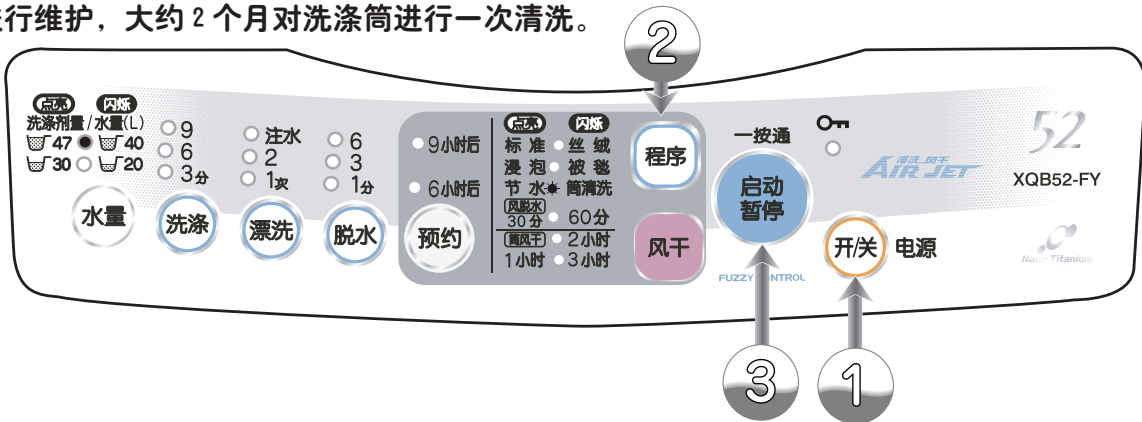

- 按下电源开关按钮 **开关**
- 按下程序按钮 **程序**, 选择『筒清洗』程序
- 按下启动按钮 **启动/暂停**

- 投入洗涤剂后, 关闭机盖 (蜂鸣声响起表示洗涤完毕)

筒清洗程序完毕

※ 最终的脱水约运转 30 分钟, 可对筒内进行干燥, 从而抑制黑色霉菌的产生。

- 每按动一次程序按钮, 各指示灯会顺次点亮或闪烁。
- 经过约 2 小时 30 分钟的搅拌和停顿, 最后进行脱水。
- 洗涤剂为市售的氧化型漂白剂, 请在洗涤筒内倒入 250g (约 1 瓶) 漂白剂。
- 请勿使用日常使用的洗涤剂, 因为不能达到清洗筒的目的。
- 请勿在洗涤筒内放入衣物。

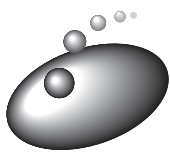

干燥网的使用方法

另售部件

■ 关于干燥网

- 希望在短时间内弄干衣物以及如浴巾等难干的棉制品时，可使用干燥网。(另售部件 44)
- 请用磁铁将干燥网贴在洗涤筒内壁，然后用配件夹子将衣物夹在磁铁对面。
- 用干燥网进行风干的最大容量为 0.5kg。
(超过该最大容量时，可能会导致干燥网下垂而碰到旋转波轮)

注意

- 使用干燥网时，请勿在洗涤筒中放入其他洗涤剂。
- 请勿颠倒安装干燥网。

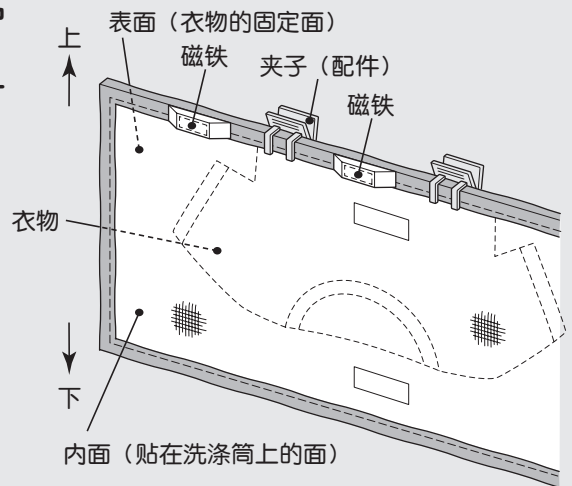

■ 衣物的固定方法…详细内容 36

- 用夹子夹住衣物并将其挂钩挂在干燥网边缘上。

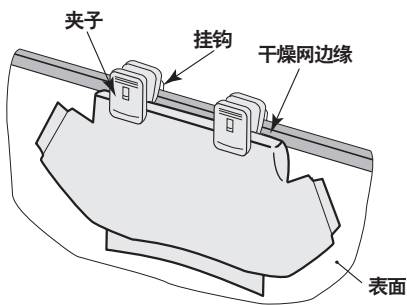

- 请勿用夹子夹住干燥网边缘。

- 夹子的夹法

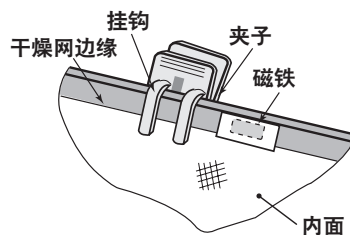

- 挂钩请挂在没有磁铁的地方。

- 干燥网没有展开空间时

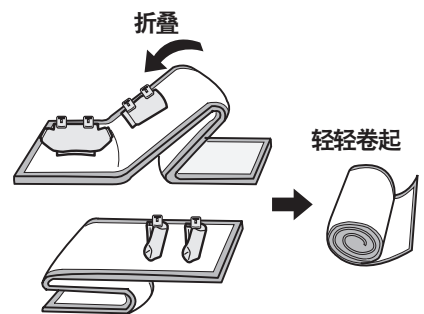

- 折叠干燥网，再将衣物均匀固定于其上。
- 将衣物固定在干燥网内面，然后轻轻卷起。

■ 干燥网的安装方法

- 将卷起的干燥网展开并用磁铁将其固定在洗涤筒上。

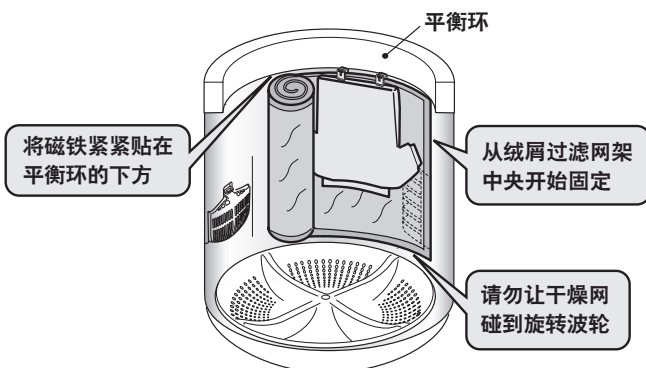

- 用两端扣绊将干燥网紧紧固定住。

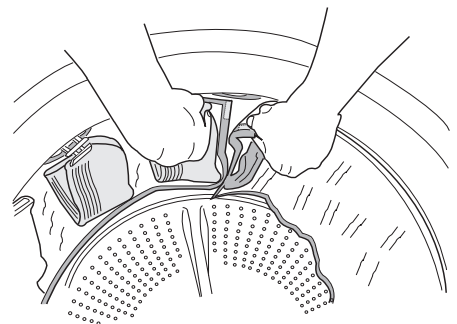

备注

- 为防止衣物垂下，应使夹子保持一定间隔并将其挂于磁铁附近。(以免将干燥网固定于洗涤筒内壁上时出现下垂)
- 夹子不足时，请使用市售的衣夹。
- 在绒屑过滤网架处可能出现风干不充分现象。如果还有多余空间，请在固定衣物时避开过滤网架。
- 风干时间随衣物种类和安装环境等因素变化而变化。风干不充分时，请继续进行风干。

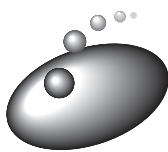

干燥网的使用方法 (续)

干燥网的维护

1 使用干燥网后, 若还有水气残留, 请晾干水分, 然后将其妥善保管。

2 干燥网脏污时, 可用刷子沾上洗涤剂进行清洗。

3 污垢难以去除时, 可在盆等容器内放入2倍左右规定浓度的漂白剂, 将干燥网浸在其中3小时左右, 然后用刷子将污垢清除。



注意

- 绝对禁止在洗衣机内清洗干燥网。
- 维护工作后, 用水充分冲洗干燥网, 然后晾干后将其妥善保管。
- 为避免伤手, 请配带橡胶手套。
(按照洗涤剂、漂白剂使用说明书中的要求进行操作)

衣物的固定方法和大致风干时间

- 固定衣物时, 请勿重叠夹放衣物, 也不应让衣物露出干燥网外。
- 尽可能均匀地夹放衣物, 以免脱水旋转时出现不平衡现象。
(雨天或湿度高时可能会引起风干不充分, 因此设定风干时间时请按下表再延长约60分钟)

(固定例子)

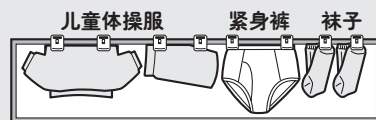

	单件的重量	风干时间	固定方法		固定要点
浴巾	约300克	90分钟			● 将浴巾从中间对折, 以免浴巾超出干燥网
体操服 (上下)	约500克	120分钟			● 只有裤子时, 运转约60分钟可将其风干
T恤衫	约130克	120分钟			● 袖子超出干燥网时, 可再向上折, 运转约3小时可风干完毕
白衬衫 (100%棉)	约200克	90分钟			● 折叠前请先扣好纽扣 ● 混纺衬衫运转约60分钟可风干完毕
运动短裤	约100克	90分钟			● 不需折叠亦可固定好时, 运转约60分钟可风干完毕
紧身裤	约50克	90分钟			● 裤子超出干燥网时, 可再向上折, 运转约2小时可风干完毕
袜子	约50克	90分钟			● 对半折时, 用夹子夹住并使重叠部分最少

干燥网的保管方法

1 卷起干燥网

- 将固定衣物的一面向里卷起



2 卷起后, 用扣绊固定好



3 用上部磁铁将干燥网固定在洗衣机侧面

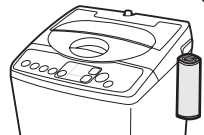

注意

- 干燥网上装有强磁铁。洗衣机靠近起搏器或电磁制品等物时, 可能会影响这些物品的功能, 应加以注意。另外, 磁铁靠近洗衣机的操作面板时可能会引起误动作。请勿将干燥网放置于洗衣机上进行运转。

※干燥网、夹子属于消耗品。网破损或夹子损坏时, 可向特约维修站购买。

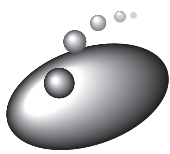

再次使用洗涤剂

再次使用洗涤剂

1 对第一批的衣物仅进行“洗涤”。



2 放入第二批衣物，选择喜欢的洗涤方式进行洗涤。

- 设定适合洗涤剂的水量。
- 当您选择与第一批衣物不同的洗涤方式，设定为「丝绒」和「被毯」程序运行时，因离合器调整，会有短暂的排水现象。



3 对第一批已经洗过的衣物进行漂洗和脱水。

- 设定适合洗涤剂的水量。

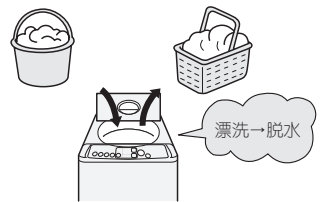

维护保养的方法

纳米钛净化网的维护

1 吸气窗打开至 60° 的位置（有“咔塔”的感触），取下净化网支架。

- 吸气窗、吸气网有污垢时可用软布清洁。

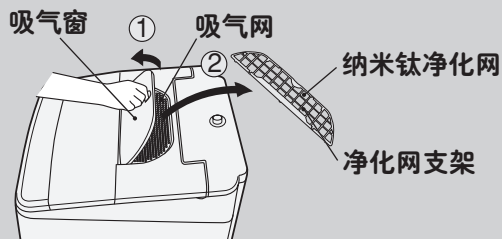

2 纳米钛净化网上有污垢时，请用吸尘器从净化网支架上去除。

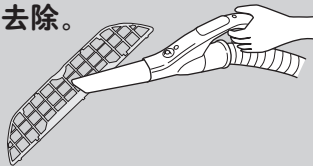

- 若污垢很多，建议更换新的纳米钛净化网。

3 抓住纳米钛净化网使它脱离净化网支架（6个搭扣）

- 净化网支架有污垢时可用软布清洁。

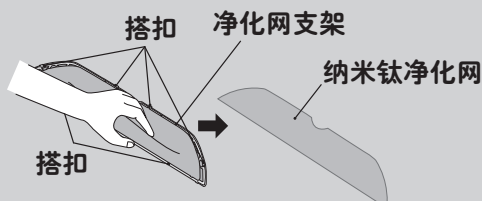

4 把纳米钛净化网安装到它的支架上。

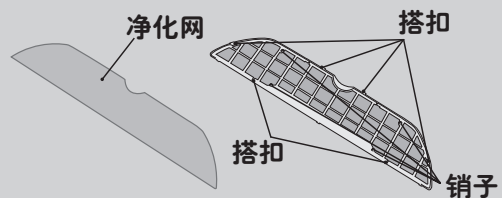

注意

- 安装时，纳米钛净化网要插入到它的支架的搭扣（6个），销子（4处）上。

5 将纳米钛净化网装在吸气网上。

注意

- 纳米钛净化网安装不正确，会降低干燥时的除臭，去除花粉的效果。

6 关闭吸气窗。

备注

纳米钛净化网组件是一种可更换式部件。当出现丢失、破损、污垢严重时请到用户服务中心购买。

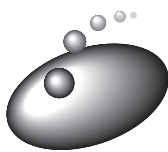

维护保养的方法 (续)

注意洗涤筒内的锈迹

虽然不锈钢筒具有难以生锈的性质，但在以下场合还是有可能生锈。

- ① 发夹或针等容易生锈的铁制品留在筒内，与不锈钢内壁接触时。
- ② 混有红锈或铁粉等杂质的水流进洗涤筒内，从而附着在不锈钢内壁上。

对于铁锈，可将市售的乳状清洁剂倒在海绵或布上，反复擦拭将其清除。

(详细内容请参阅洗涤剂的使用说明)

- 请勿使用金属刷清洗洗涤筒，以免损伤洗涤筒或使之生锈。

为防止生锈，必须确保以下内容。

- 严禁水或氯类漂白剂长时间停留在洗涤筒内。



洗涤剂加入盘的维护 (拆下时易损坏，操作时请加以注意)

拆下洗涤剂加入盘进行维护。

15

- 有洗涤剂或柔软剂等物残留时，请擦拭干净并用水冲洗。
- 有严重污垢时，可用40℃左右的温水浸泡5分钟，然后用牙刷等工具清洗干净。
- 安装洗涤剂加入盘前，请擦拭干上面附着的水分。

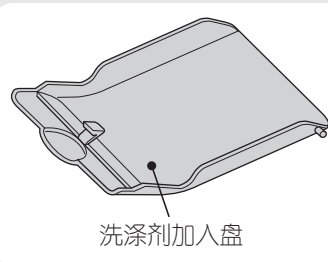

绒屑过滤器的维护 (每次使用后都必须进行)

1 按住搭扣并顺势将其拉出，取下绒屑过滤器。

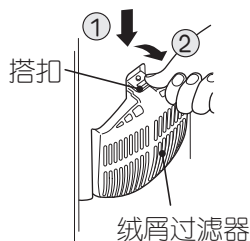

2 将过滤网袋从外壳上拆下

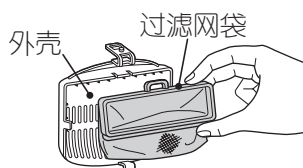

3 除掉绒屑并清洗网眼。若网眼被严重堵塞，可用牙刷等物将绒屑清除干净。

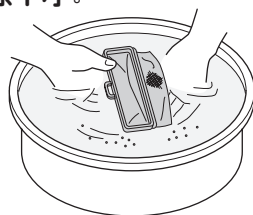

4 将网袋角孔套进外壳凸部，然后对好左右两边搭扣。(将网袋的角孔突起部分推进外壳内部)

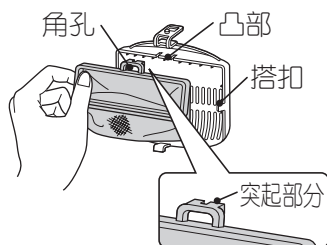

5 安装绒屑过滤器。

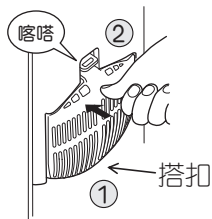

- ① 将外壳下部搭扣塞入。
- ② 将外壳压入，直到听到“喀嗒”的声音。

备注

- 绒屑过滤器属于消耗品。网袋破损时，可向就近特约维修站购买。

注意

- 取出绒屑过滤器时，请勿让发夹或硬币等物掉入洗涤筒底部。
- 请勿在拆下绒屑过滤器后洗涤衣物，以免损伤衣物。
- 若不正确安装绒屑过滤器，则洗涤时可能会损伤衣物或损坏过滤器。

有可能结冰时

- 1 关闭水龙头，拆下进水管。
(拆卸方法 ➤ 9)
- 2 将进水管朝下，但不能让其弯曲。
 - 以免残留在进水管中的水流出。
- 3 选择『筒清洗』程序，运转 30 秒钟后停止运作。
 - 可将残留在进水管中的水全部排出。
- 4 放下排水管。
- 5 只设定『脱水』，运转约 30 秒钟。 ➤ 30
- 6 关闭电源开关。
 - 为排出筒内和排水管中的水，应使排水阀保持开启状态。

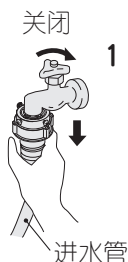

如果已经结冰时

- 1 卸下进水管，将其放入 40°C 左右的温水中。
- 2 在筒内倒入 40°C 左右的温水。
- 3 再将进水管接至水龙头，检查洗衣机是否正常运行进水、排水动作。



进水口的保养

进水口积有脏物会影响进水效果。

- 1 关闭水龙头，卸下进水管。
(拆卸方法 ➤ 9)
- 2 清除进水口滤网处积留的污物。
 - 若污物不易清除时，可将滤网拆下以便清洗。

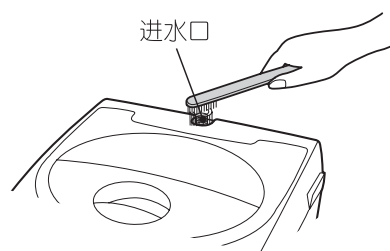

注意

- 进水口滤网清洗后，请务必恢复原状，以免引起进水阀的故障。

机体的保养

请用软布将机体和控制面板上的污垢擦拭干净。



警告



进行维护保养时，请勿将水直接浇洒到机体的各个部位。

- 以免造成短路或触电。

注意

- 请勿用汽油、稀释剂、清洁剂、碱性或弱碱性洗涤剂以及蜡等物质擦拭机体，也请勿用刷子来擦洗机身。
- 使用化学抹布时，请遵照其使用说明。
- 清洁剂沾到机盖等塑料部件时，应立即擦除，否则长时间会损伤机身。

警告



断水后或拆掉进水管又再次装上时，应先关闭水龙头，选择『被毯』程序，再按下开始按钮后再缓慢打开水龙头。(长时间停止使用时也同样处理)

- 进水管、水管中有残留空气，洗衣机有可能因压缩空气而受损，从而造成漏水或伤害事故。

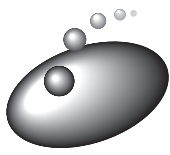

有故障发生时

关于异常警报

出现下列情况时，将通过指示灯的闪烁和蜂鸣器声响告知您发生异常。

但若洗衣机出现意外的错误警报时，应先暂停机器，然后再次启动；

若再次出现同样的错误警报，请按以下步骤进行检查。

指示灯闪烁	警报内容	检查部位	处理方法
	无法进水时 (经过 40 分钟还无法达到满水位，或经过 8 分钟还没有达到规定水位 (10L) 时)	<ul style="list-style-type: none"> 水龙头是否打开? 自来水管是否冻结或停水? 进水口滤网是否被污物堵塞? 	 排除异常 再次启动运转
	无法排水时 (经过 5 分钟还无法排水完毕)	请对排水管进行检查 <ul style="list-style-type: none"> 排水管是否被放下? 排水管是否被压扁? 排水管端部是否浸没于水中而被堵塞? 排水管中是否被泥砂或绒屑堵塞? (排水口也需检查) 排水管是否有冻结? 是否正确安装了排水管? 	 再次启动运转
	脱水过程中停止	<ul style="list-style-type: none"> 洗涤物是否偏置于一侧? 	请按下暂停按钮暂停运转，调整衣物平衡后，关闭机盖重新启动
	机盖没有完全锁紧 (机盖没有完全关闭时)	<ul style="list-style-type: none"> 机盖下有异物? 	排除异常 再次启动运转
	洗涤筒无法旋转 (洗涤、漂洗、脱水)	<ul style="list-style-type: none"> 洗涤物有无偏斜? 洗衣机是否放置水平? 	请按下暂停按钮暂停运转，调整衣物平衡后，关闭机盖重新启动
	机盖锁紧无法解除	<ul style="list-style-type: none"> 按下暂停按钮，然后重新启动 	若仍出错，请联系维修中心进行修理

● 若出现上述之外的异常警报，有可能是外来干扰导致的。

此时请按下暂停按钮暂停运转，然后重新启动，若仍出现相同的异常警报，请停止使用并请联系维修中心进行修理。

请求修理前

请再次检查以下项目

现象	原因
不运转	<ul style="list-style-type: none">● 是否停电?● 保险丝或熔断器是否烧断?● 电源插头是否可靠地插入电源插座?● 电源开关是否打开?● 水龙头是否打开?● 是否设定了“预约洗涤程序”?  29● 有无按下启动按钮?
不进水 不脱水、洗涤筒无法旋转 不搅拌	请参照“关于异常警报”中的 检查部位 。  40
无法风干	<ul style="list-style-type: none">● 请参照“衣物的大致风干时间”。 33
设定风干后无法工作	<ul style="list-style-type: none">● 脱水筒中有水积存时，就不能接受“启动”键，要先进行排水，把水排光后再按“启动”。
机盖打不开	<ul style="list-style-type: none">● 电源开关是否打开? (运转过程中出现断电或停电时，洗衣机将发出异常警报并自动切断电源，机盖仍处于锁定状态。再次接通电源后，机盖锁定将解除。)
发出异常声音	<ul style="list-style-type: none">● 洗衣机是否有倾斜或摇晃?  6安装指南● 有无发夹或金属物体混入洗涤筒内?
洗涤结束后无蜂鸣声	<ul style="list-style-type: none">● 是否已设定取消洗涤结束蜂鸣声?  11
运转过程中，机盖无法打开	<ul style="list-style-type: none">● 是否进行了童锁功能（安全保护模式）的设定?  11
漏水	<ul style="list-style-type: none">● 水龙头的形状是否合适?  8● 便捷接头和连接螺母是否出现松动?  8、9
不能储水 (用水桶等容器倒入水时)	<ul style="list-style-type: none">● 电源开关是否打开? (原因在于排水过程中出现断电或停电时，排水阀会保持开启状态。再次接通电源后，排水阀将关闭。)

■电源自动关闭功能

■运转结束后，电源开关将自动切断。

■在下列情况中，若将洗衣机放置1小时以上，则电源开关将自动切断。

- ① 暂停状态
- ② 机盖开启的状态
- ③ 如同40页的异常警报状态

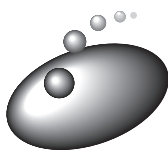

■接通电源后，若不按下启动按钮，则5分钟之后电源开关将自动切断。



有故障发生时 (续)

以下现象并非故障

现 象		原 因
关于进水	洗涤过程中进水	<ul style="list-style-type: none"> ● 洗涤过程中若水位下降，便会自动补水。
	从漂洗开始洗涤时，无法进水	<ul style="list-style-type: none"> ● 排水和脱水之后才开始进漂洗用水。
	进水管连接后，打开水龙头，有水从进水口处流出	<ul style="list-style-type: none"> ● 由于采用了减压阀，阀门关闭需要一定的时间。
	进水过程中波轮停止旋转，进水停止约1分钟	<ul style="list-style-type: none"> ● 可能受到了外来干扰的影响，而传感器检测干扰需要一定时间。
关于声音	用手转动洗涤筒，发出“沙沙”声音	<ul style="list-style-type: none"> ● 这是降低脱水振动的液体平衡器中水流的声音。
	洗涤或脱水开始时发出“咔嚓”声音	<ul style="list-style-type: none"> ● 这是离合器进行模式切换时的声音。(声音大小随发生时间而变化)
	运转过程中发出“嗡嗡”或“嗡嗡”声音	<ul style="list-style-type: none"> ● 这是电机通断电或电闸的电磁音。
	高速洗涤或脱水过程中发出“嗡嗡”或“哗啦哗啦”声音	<ul style="list-style-type: none"> ● 这是为了控制脱水转速而给电机通断电所发出的声音。
关于漂洗	节水漂洗变为储水漂洗或注水漂洗	<ul style="list-style-type: none"> ● 由于衣物偏斜导致童锁开关动作的缘故。
	洗涤量较少时，节水漂洗无法将水浇到衣物上	<ul style="list-style-type: none"> ● 洗涤量较少时，虽然难以将水浇到衣物上，但漂洗功能并无问题。
关于脱水	脱水过程中进水	<ul style="list-style-type: none"> ● 由于衣物偏斜导致童锁开关动作的缘故。下次漂洗将自动变为注水漂洗。
	脱水过程中开始进水并漂洗	<ul style="list-style-type: none"> ● 由于衣物偏斜导致童锁开关动作的缘故。漂洗后进行脱水和搅拌运转，消除衣物偏斜后还会继续脱水。
	脱水开始后，间歇性地脱水	<ul style="list-style-type: none"> ● 这是为提高脱水效率，由于传感器控制脱水次数的缘故。
	脱水过程中，即使按下暂停按钮也无法立即打开机盖	<ul style="list-style-type: none"> ● 当断开电源，脱水筒完全停止下来后，机盖锁定将被解除。
	脱水过程中即使按下电源开关按钮，电源开关也不会立即起作用	<ul style="list-style-type: none"> ● 直到脱水筒的惯性旋转停止下来后，电源开关才会起作用。
关于水位	水位相对于洗涤量较低	<ul style="list-style-type: none"> ● 洗衣机以洗涤物稍微露出水面为依据设定水位，由波轮搅拌衣物可以上下翻动。 ● 由于化纤、聚酯纤维等衣物较轻，因此水位设定也较低。
	水位相对于洗涤量较高	<ul style="list-style-type: none"> ● 洗涤已湿透的衣物或洗涤筒中事先放了水时，洗涤时水位会较高。

现象		原因
关于绒屑过滤器	绒屑较多时	<ul style="list-style-type: none"> ● 标准程序中出现较多绒屑时，可用提高水量，延长洗涤时间和设定多次漂洗等方法提高过滤绒屑的效率。
关于洗涤时间	超过设定时间洗涤仍未结束	<ul style="list-style-type: none"> ● 进水量很少的情况下，洗涤时间有可能超过预约时间。
关于干燥时间	超过设定时间干燥仍未结束	<ul style="list-style-type: none"> ● 设定时间是进行干燥脱水的时间，实际运转时间还要加上理顺衣物和纠正衣物偏斜的时间，大概比设定时间延长 5 ~ 30 分钟。
关于干燥程度	没有干	<ul style="list-style-type: none"> ● 由于衣服的量·种类、温度·湿度、季节、放置环境的不同，会影响衣服最终的干燥程度。 ● 请参照「推荐的干燥时间」 33 ● 如果纳米钛净化网的网眼堵塞的话，会对衣服干燥程度产生影响。（对纳米钛净化网进行维护） 37
关于最终干燥	干燥不充分	<ul style="list-style-type: none"> ● 干燥量随衣物的量和种类、气温湿度、季节和安装环境等因素变化而变化。
关于电源开关	电源开关由“断开”转换到“接通”时，可能不会立即起作用	<ul style="list-style-type: none"> ● 从切断电源开关到程序指示灯熄灭为止，电源开关不起作用。若要再次接通电源，请待指示灯熄灭后再按下电源开关。
	电源开关“接通”后，指示灯不会立即点亮	<ul style="list-style-type: none"> ● 接通电源开关后，洗衣机发出“哗哗”的声音，大约 1 秒种后指示灯点亮。（由于使用软件开关，而微电脑进行内部处理需要时间）
	电源开关“断开”后，4 个程序指示灯点亮	<ul style="list-style-type: none"> ● 排水阀开启状态下切断电源开关时，排水阀关闭，同时程序指示灯点亮。
	电源开关“断开”后，发出“嗡嗡”的声音	<ul style="list-style-type: none"> ● 脱水过程中切断电源开关后，运转停止并发出“嗡嗡”声。这是离合器进行模式切换时的声音。
关于机盖锁定	脱水过程中，即使按下暂停按钮也无法立即打开机盖	<ul style="list-style-type: none"> ● 当断开电源，脱水筒完全停止后，机盖锁定将被解除。
关于气味	初期使用时有气味	<ul style="list-style-type: none"> ● 这是初期使用时从电机中的绝缘漆产生的气味。该异味仅存在于初期，使用约 1 周后气味会自动消失。
	脱水时有气味	<ul style="list-style-type: none"> ● 排水条件恶劣或泡沫过多（因放入过多洗涤剂等）会造成脱水负荷过大，使得气味更加强烈。
其他	第一次使用时，有水从排水管中流出	<ul style="list-style-type: none"> ● 这是工厂做性能测试时剩下的水。
	按下启动按钮后，波轮转动但没有显示洗涤量和水量	<ul style="list-style-type: none"> ● 这是由于外来干扰的影响而导致传感器无法正确检测造成的。此时可切断电源，然后再次启动。
	启动后无动作	<ul style="list-style-type: none"> ● 这是由于洗衣机在等待投入洗涤剂或正在进行切换离合器。
	洗涤剂残留在洗涤剂加入盘	<ul style="list-style-type: none"> ● 当机体过度倾斜时，洗涤剂可能会残留在洗涤剂加入盘。请检查机体的倾斜程度。

另售部件

■ 延长用排水软管 (约80cm)

- 用于延长排水软管。

■ 洗涤盖 (专用)

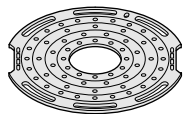

■ 绒屑过滤器

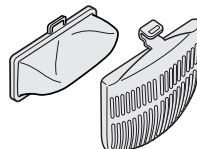

■ 纳米钛净化网组件

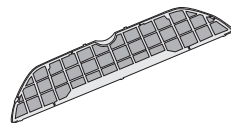

■ 夹子组件 (干燥网用)

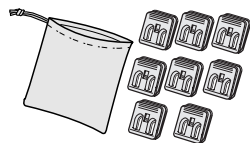

■ 干燥网 (专用)

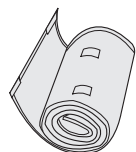

■ 延长用进水管 (1m/2m/3m)

- 用于延长进水管。

产品规格

型号	XQB52-FY		
种类	全自动洗衣机	洗涤方式	波轮式
电源	220V ~ 50Hz	自来水水压	0.03 MPa ~ 0.8 MPa (0.3 kgf/cm ² ~ 8 kgf/cm ²)
标准洗涤容量	5.2kg		
标准脱水容量	(干布的质量)	外形尺寸	宽539mm × 深508mm × 高965mm
标准水量	47L『标准』程序	质量	约28kg
噪声	洗涤时: 59dB(A); 脱水时: 68dB(A)	额定功率	洗涤时: 380W; 脱水时: 300W

备注

- 本品电源线内部接线采用 Y 连接法。
- 电源线损坏时, 因需专用工具, 故必须由指定的维修站来更换, 切勿自行修理。
- 本品请勿安放在地毯上使用。
- 标准代号: 本品符合
 - GB4706.1-1998 《家用和类似用途电器安全 通用要求》
 - GB4706.24-2000 《家用和类似用途电器安全 洗衣机的特殊要求》
 - GB4706.26-2000 《家用和类似用途电器安全 离心式脱水机的特殊要求》
 - GB17625.1-2003 《电磁兼容 限值 谐波电流发射限值(设备每相输入电流≤16A)》
 - GB4343.1-2003 《电磁兼容 家用电器 电动工具和类似器具的要求 第一部分: 发射》
 - GB19606-2004 《家用和类似用途电器噪声限值》
- 请勿遗失或损坏机器和保修卡上的条形码。

附件清单

名称	数量
全自动洗衣机	1
进水软管	1
洗涤盖	1
底板(带螺钉)	1
使用说明书	1
保修卡	1
合格证	1
维修单位一览表	1

上海日立家用电器有限公司

公司地址: 上海浦东新区金桥出口加工区金湘路1100号

联系电话: (021)5031-6868(总机) 邮政编码: 201206

日立用户咨询服务中心地址: 上海市真北路350号

联系电话: (021)5281-8098 邮政编码: 200062