

# SAMPO

## ES-121T

### 聲寶雙槽半自動洗衣機

隨同產品發行保證書，請於購買時注意索取並要求經銷商  
填妥購買日期及蓋店章，以確保您的權益

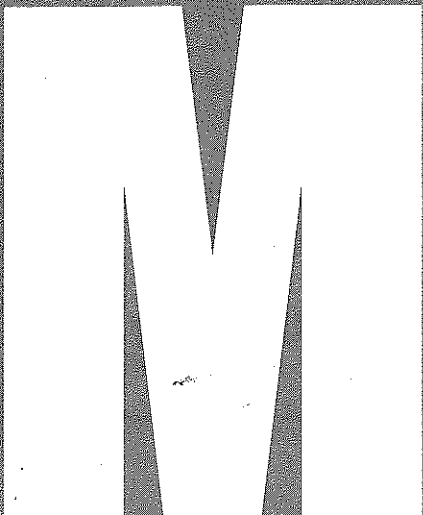
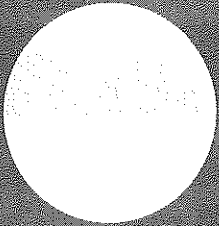

# 目錄

安全注意事項.....	2~4	使用方法	
各部名稱		準備事項.....	13
機體.....	5	洗衣.....	14
控制面板.....	6	洗清/溢水洗清.....	15
安裝方法		脫水/脫水洗清.....	16
洗衣機安裝.....	7	清潔與保養.....	17
給水管安裝.....	8	簡易故障排除.....	18
排水管安裝.....	9	規格.....	19
接地線安裝.....	10		
洗衣參考指南			
水位及洗劑量.....	11		
洗衣/脫水時間指南.....	11		
脫水槽安全押板蓋法.....	12		
衣物掉入脫水外槽.....	12		

## 緊急處理方法

當本機有動作異常現象發生時，請迅速關閉電源開關，並拔掉電源插頭，然後立即通知本公司務服單位處理，切勿自行修理機體，以免發生觸電危險。

### 警告

1. 機體安裝於特殊環境時（例：易受鹽份、硫磺等物質所侵蝕之地區），應做保護措施，如未做保護措施造成機體損害，及影響周邊財物等，本公司不負保固、維修及一切損害之責任。
2. 維修服務須使用原廠零件，如任意更換非本公司認可之原廠零組件，致發生損害，本公司不負保固及損害賠償責任。

# 安全注意事項

基於安全上的理由，安裝或使用前請詳讀以下須知

- 勿放置在濕度高之處。  
(如浴室或室外雨水會淋到場  
所，以免遭到電擊或短路)

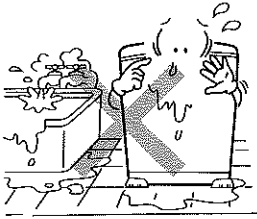

- 請勿靠近易燃物，以免發生  
危險，例：甲苯、汽油、去  
漬油等。

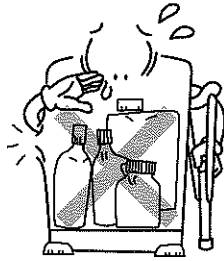

- 請勿用40°C以上的熱水，以  
免塑膠組件變形或故障。

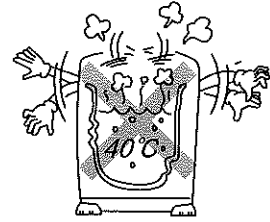

- 遠離熱源、電爐、煙頭、蚊香  
等發熱物，以免使塑膠組件變  
形。

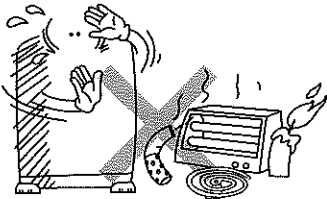

- 洗衣機上請勿放置具有電磁  
性物品。

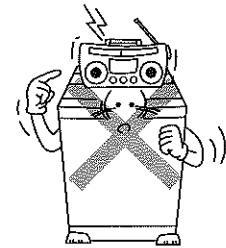

- 當洗衣槽未完全停止運轉前，  
勿用手觸摸或將手伸進槽內，  
運轉時請蓋好上蓋，防止  
意外。

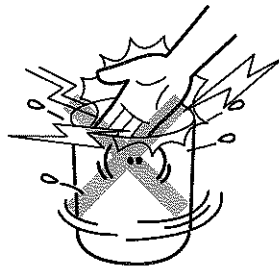

- 當洗衣機使用時，務必將上蓋  
蓋妥，否則脫水不動作。

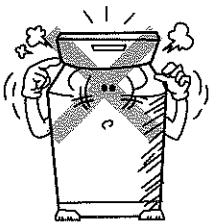

- 請勿用已有損傷的電源線或  
插座。

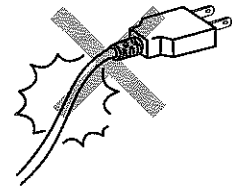

- 插頭勿與其他家電產品共用  
同一插座。  
確認電源為110V / 60Hz。

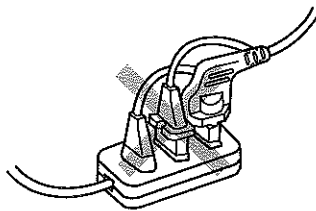

- 電氣部品及操作面板上請勿  
沖水。



- 請勿讓電源線被壓在機體下  
面。

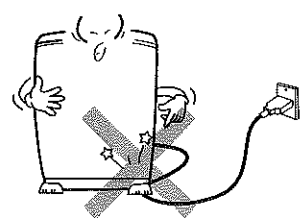

# 安全注意事項

## 注意洗濯物的溢出

- 請勿洗濯防水性的衣物及帆布類。
- 厚衣物或是傘狀的洗濯物，請均勻的壓入，因脫水中恐有洗濯物會溢出，造成損傷。



## 幼兒安全

- 請勿讓小孩在洗衣機上玩耍以免造成危險。

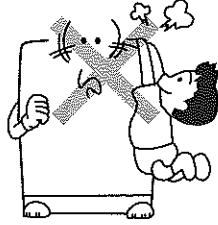

- 電源插頭不可太靠近背板以免短路。

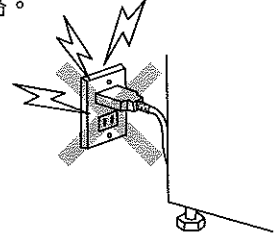

## 請勿洗沾有揮發性溶劑的衣物

- 沾有揮發油、燈油、溶劑油、汽油等衣物，在洗衣或脫水時，恐有起火之虞。
- 請勿使用揮發性化學溶劑清洗衣物，以免造成衣物損傷及火災的危險。

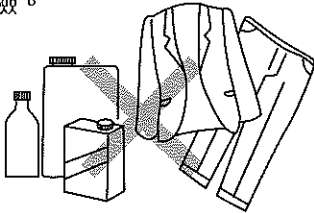

- 特別注意，勿將手指或物品置在上蓋的彎曲部。這會造成受傷或發生故障的原因。

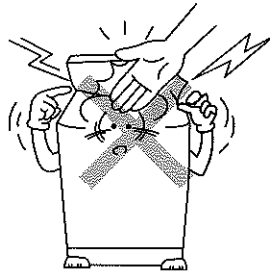

- 拔除插頭時，請勿拉扯電線，以免觸電。

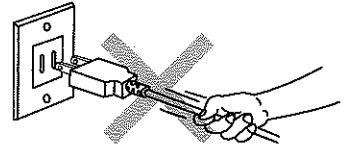

- 請勿用濕的手接觸電器部品以免觸電。

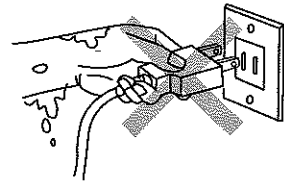

- 請勿在附近使用噴霧劑，因會傷到塑膠及印刷面。

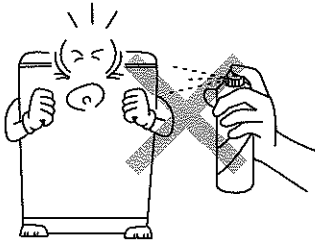

- 請勿自行修理，分解或改造洗衣機。

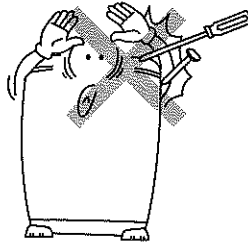

- 洗衣機若發出奇怪的聲音或異味，請立即將電源線拔下，並立即通知本公司服務單位。

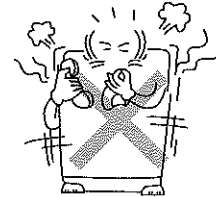

- 瓦斯漏氣時，請立即開窗讓空氣流通，請勿觸摸洗衣機或插頭，以免發生危險。

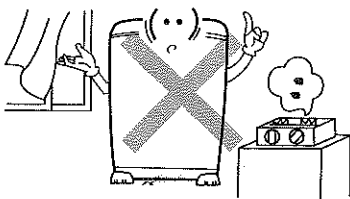

- 請保持插頭清潔，以防止接觸不良。

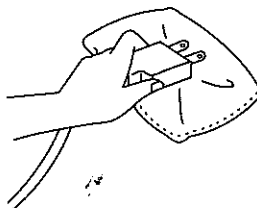

- 不使用時，請將電源插頭拔出，並關閉水龍頭。

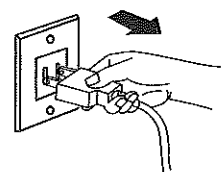

# 安全注意事項

- 洗衣機運轉時，請勿將手或任何金屬品放在洗衣機下面，以免造成身體或機體損傷。

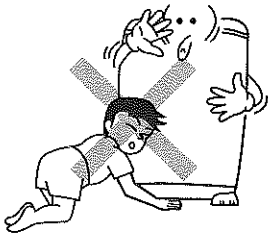

- 清潔洗衣機時，請先將電源線拔下，請勿使用具有揮發性清潔劑，以免機體變形或故障。

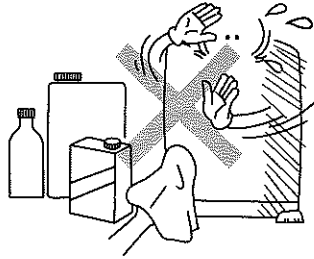

- 洗衣機下的地面積水時，請等水退去再進入，以免觸電的危險。

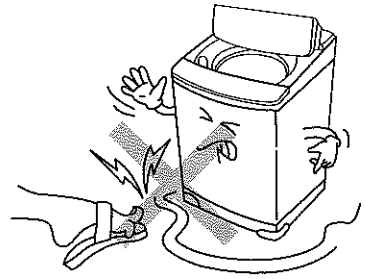

- 請安裝於平坦而通風良好的地面上，機體四周請保持適當的距離。

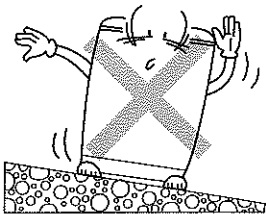

- 任何金屬物品或尖、硬質物品（如銅幣、胸針、髮夾、石塊...等）請勿放入洗衣機內清洗，以免損壞機器。

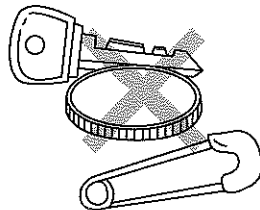

- 清洗小衣物，如襪子、手帕、帶子、內褲...等，請使用洗衣專用袋，以防止小衣物掉入洗衣槽或脫水槽內。

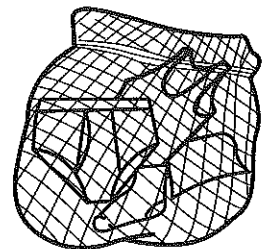

- 不管洗衣機內有無衣物，請將上蓋蓋好以確保安全。

- ◇衣物放入洗衣槽之前，先確認其洗衣槽內是空的。
- ◇洗衣之前先確定所有衣物的口袋是空的，而所有鈕扣和拉鍊皆已扣好，以避免衣物磨損或撕裂。

- 任何裝設在洗衣機上的水管或電器作業須由合格的專業人員來做。

- ◇本洗衣機為一般家庭洗濯衣物用，請勿用於其他用途上，以免破壞機器。

- 為了防止漏電請務必安裝接地線（棒）。
- ◇此洗衣機之重量相當重，移動時必須相當小心，以免造成危險。

- 不同質料不同顏色之衣物請分開洗濯，以防止靜電而損及衣物。

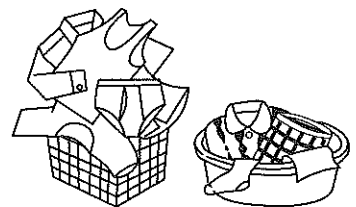

# 各部名稱

## 機體

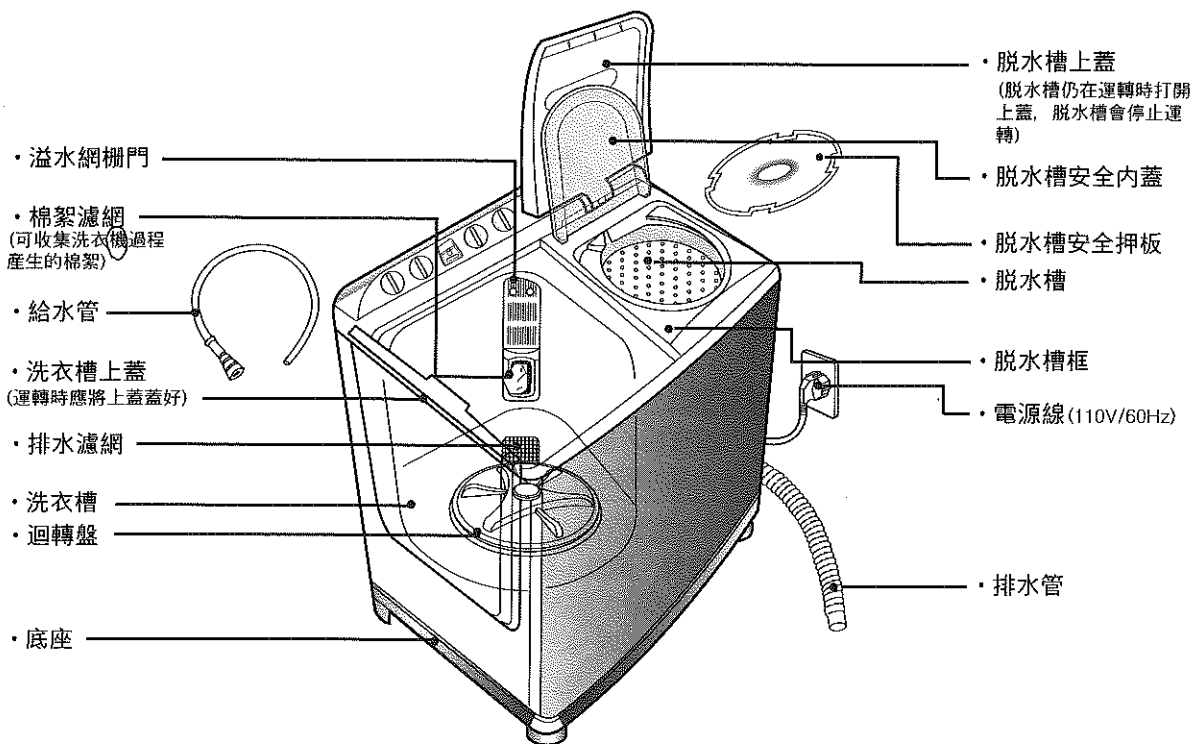

## 附屬品:

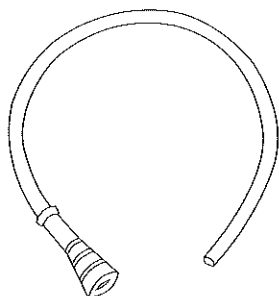

給水管

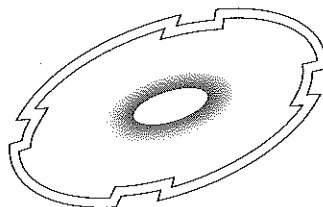

脫水押板

# 各部名稱

## 控制面板

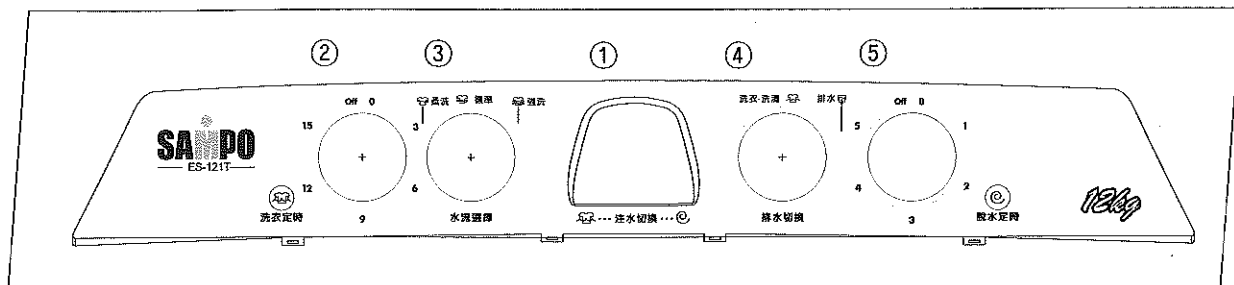

1. 注水切換：選擇洗衣槽或脫水槽清洗之給水。
2. 洗衣定時開關：選擇洗衣的時間。
3. 水流選擇：選擇洗衣運轉行程。
4. 洗衣/排水選擇：選擇洗衣/洗衣或排水。
5. 脫水定時開關：選擇脫水的時間。

# 安裝方法

## 洗衣機安裝

### 步驟：

1. 將機器放在平坦穩固，離牆壁允許適當的空間。

建議左右邊至少有2公分以上的距離，  
背面至少有10公分以上的距離。

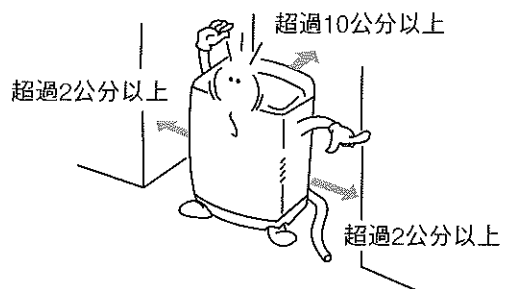
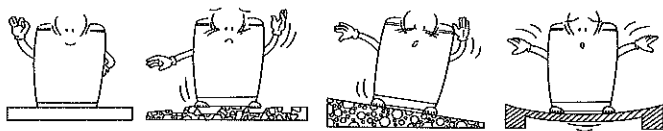

2. 機體腳座有止滑墊。

下腳座有加橡膠墊，防止機體運轉滑動。

### 注意

- 如果電源是從延長線或發電機供應，延長線或發電機插座必須放到不被濺濕或濕氣進入的位置。
- 洗衣機底部設有通風口，地毯不得阻塞其開口。



# 安裝方法

## 給水管安裝

### 步驟：

1. 將給水管喇叭頭固定在水龍頭，給水管喇叭頭由下往上推緊，與水龍頭密切結合不鬆脫。
2. 給水管另一端接注水口，給水管另一端較小管子連接在洗衣機注水口，由上往下插緊。(給水管圖如下)

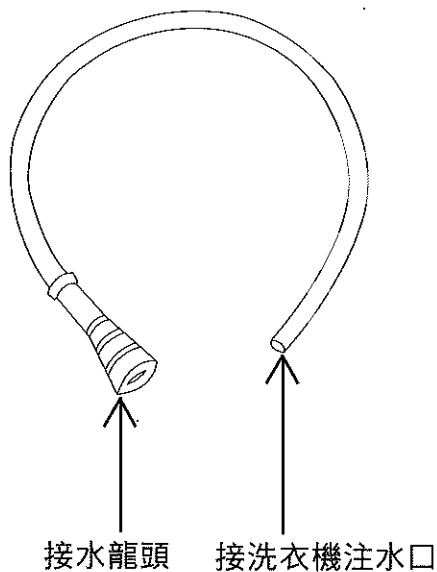

# 安裝方法

## 排水管安裝

### 步驟：

1. 確認排水管有在洗衣槽內，將排水管取出，表面不能有凹陷及破裂，大孔一端連接機體背面排水出口，推緊完成。

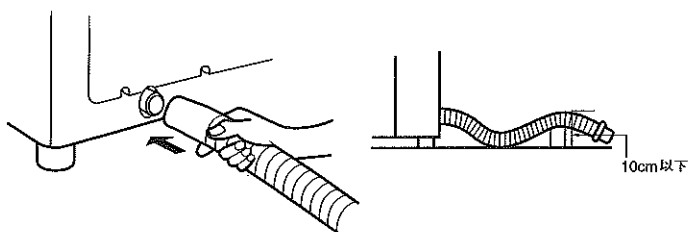

2. 此機型排水管固定，依照機型設計不同，此型排水管位置無法更換。
3. 延長排水管時  
排水管要延長使用時，請選擇內徑33mm之延長用排水管。  
如果，延長部分之排水管需在2m以上時，那麼排水或洗清請不要與脫水同時動手。(可能導致脫水不會運轉)

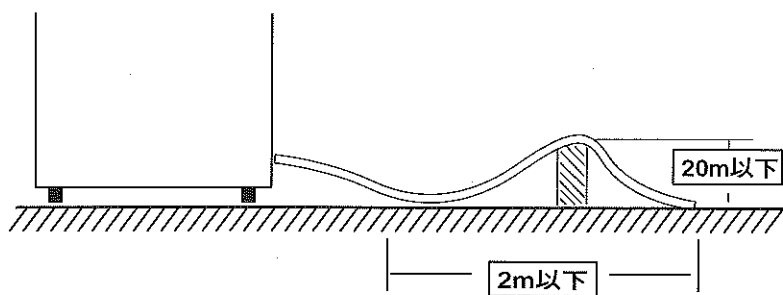

# 安裝方法

## 接地線安裝

- 爲了防止觸電等事故，務請安裝地線。
- 要安裝或拆卸地線時，務必先關閉電源並拔出電源插頭。
- 接地施工請委託合格的專業人員處理。
- 使用接地棒時：將銅條埋入地面75公分以下。
- 使用帶接地端子的電源插座時，請將地線的端部可靠的接在端子上。

使用接地棒時

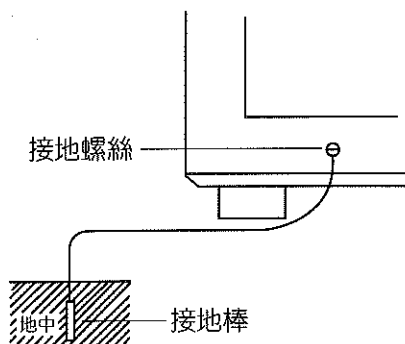

插座有接地端子時

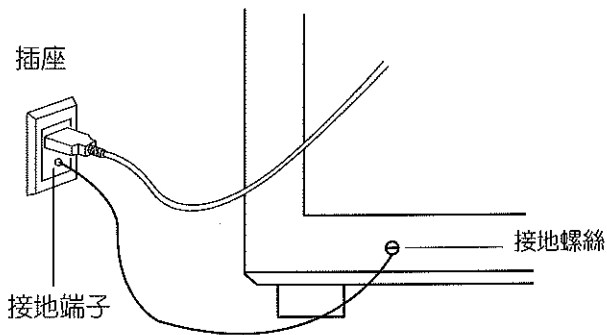

- 使用接地棒時：將銅條埋入地面75公分以下。

- 使用帶接地端子的電源插座時，請將地線的端部可靠的接在端子上。

注意：切勿將地線連接到下列地方。  
(這是安全保護法規等所規定的)

- 瓦斯管路...有引起爆炸和火災的危險。
- 電話線及避雷針...打雷時很危險。
- 自來水管路...管道中間有塑膠零件，不起接地作用。

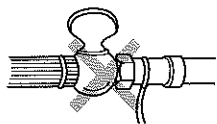

瓦斯管

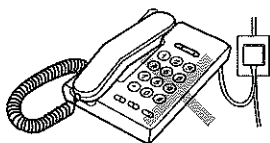

電話線

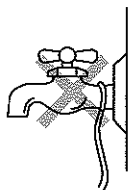

塑膠水管

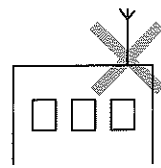

避雷針

# 洗衣參考指南

## ■ 水位與時間參考表

衣物種類	洗衣水位	洗衣時間	脫水時間
較髒衣物	高80L~低60L	10~15分鐘	3~5分鐘
棉、麻	高80L~低60L	8~10分鐘	3~5分鐘
化纖、合纖	高80L~低60L	5~7分鐘	2~3分鐘
較薄衣物	高80L~低60L	3~5分鐘	2~3分鐘

- 洗衣水位依照衣物容量適量調整。
- 洗劑使用量多寡，請參考洗劑瓶（盒）上說明，確實使用。

## 注意

1. 洗衣前必須檢查衣物是否可以用水及機器洗，確定後再放入，有些衣物需用手洗或乾洗，當洗衣量及水量不搭配時，會造成衣物損壞及水濺出。
2. 可洗的衣物量依照種類，大小及材料的厚度而改變。
3. 觀察洗衣槽內衣物轉動作爲衣量的調整。

## 脫水時間指南

衣服種類	脫水時間
薄的衣物(綜合性織物, 混合性織物)	約1分鐘
毛衣(綜合性的織物)	約1-2分鐘
棉內衣褲	約3-5分鐘
被單, 毛巾	約5分鐘

- ※ 爲了要避免它們從脫水槽甩出，將短襪、手帕及其他的小件衣物放置在大件衣物之下。
- ※ 如脫水槽不平衡及過度震動時，請立即停止脫水，並將槽內衣物排列均勻，然後重新脫水。
- ※ 脫水上蓋掀起後，必須確認脫水槽停止，才取出衣物。

## 完成洗衣

1. 將脫水槽內衣物取出並將脫水上蓋蓋妥。
2. 如果洗衣槽內有水，將排水開關轉到※排水※位置，將水排出。
3. 拔掉電源插頭。
4. 清理洗衣機。

# 洗衣參考指南

## ❖ 脫水槽脫水押板蓋法

1. 脫水押板及安全護蓋需確實蓋好，以防脫水時，襪子，毛巾等小衣物拋離脫水槽。
2. 必須等脫水槽完全停止後，才可打開安全內蓋，以免危險。

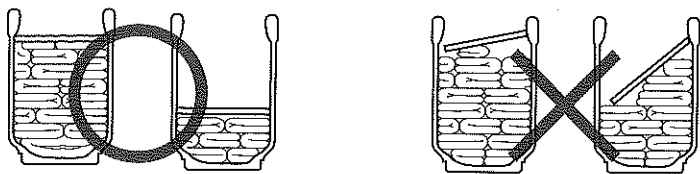

## ❖ 衣物掉入脫水外槽

1. 握住脫水槽框的前面並向上拉。
2. 取出衣物。
3. 蓋妥脫水槽框按下使它和脫水外槽緊密在一起。

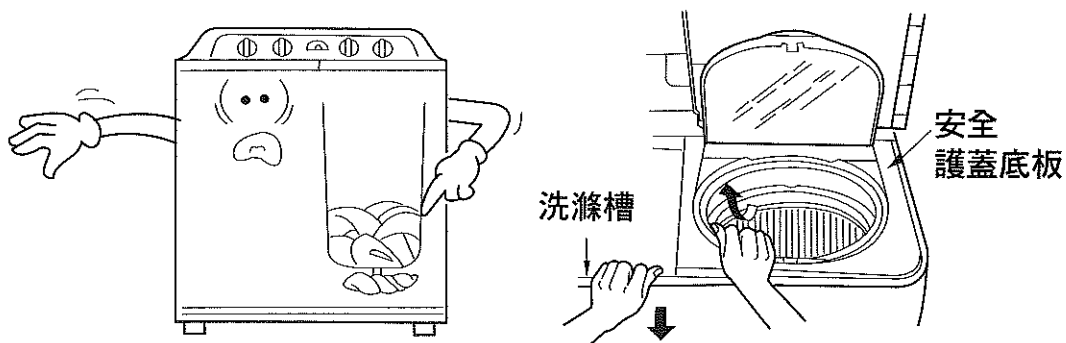

# 使用方法

## 準備事項

- 取出衣物口袋內所有物品，並將所有鈕扣和拉鍊皆扣好。

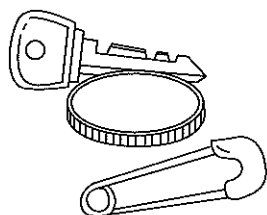

- 不同顏色，不同質料之衣物請分開洗滌。

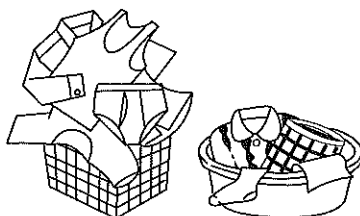

- 污垢嚴重之衣物請先用手清洗。



- 污垢嚴重之衣物，先浸泡再洗較有效率。

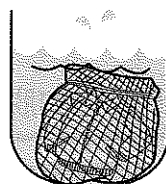

- 參照衣物上所標示的標準洗衣方法。

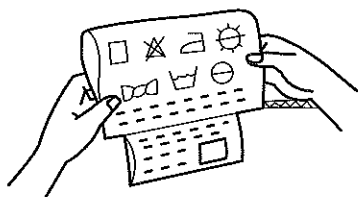

- 先擦污處使洗衣的效果更佳。

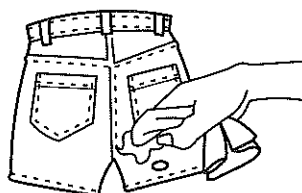

# 使用方法

## 洗衣

- 1 • 將給水管接上注水口上，注水選擇切換到洗衣位置。
  - 洗衣/排水選擇，轉到洗衣/洗清位置。

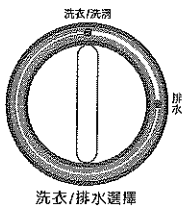

- 2 • 視洗衣物量，注水高過於衣物適當水位。

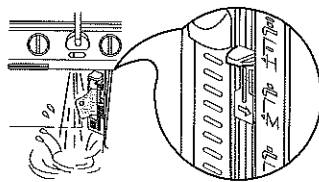

- 3 • 投入洗劑。
  - 洗衣機運轉約2分鐘，使洗劑充分溶解。

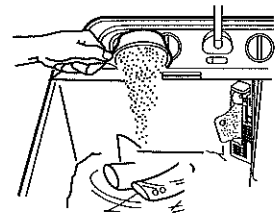

- 4 • 做實際運轉，再投入適當洗劑及水量。

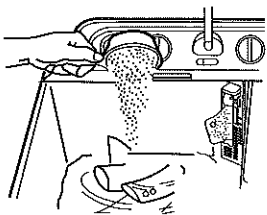

- 5 • 在“水流選擇”上，選擇“標準衣物”及“柔軟衣物”水流。
  - 視洗衣物種類和污穢程度將『洗衣定時開關』轉到適當洗衣時間位置。

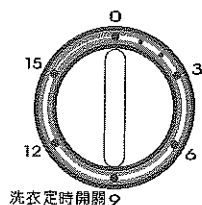
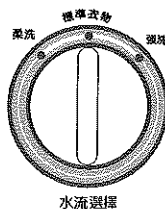

- 6 • 洗衣工作完成後，將“洗衣/排水選擇”轉到排水位置使污水排出。

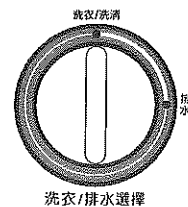

# 使用方法

## 洗清/溢水洗清

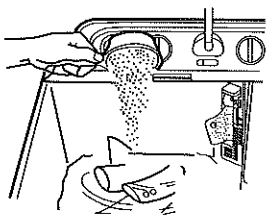
7	<b>洗清</b>			
	1. “洗衣/排水選擇”轉到“洗衣洗清”位置。 2. 給水到適當水位後關閉水龍頭。	3. 運轉2分鐘洗清。 4. 排水。	5. 洗衣物均勻投入脫水槽進行3分鐘脫水。	6. 再行一次或二次節水洗清(重複1~5動作) ※ 浮游物多時,最後一次洗清運轉 2分鐘做溢水洗清。
<b>溢水洗清</b>				
1. 將給水至滿水位使水流出排水管。 2. 再關小水量讓水流微小排出。 	3. 設定洗衣時間6~8分鐘運轉做溢水洗清動作。	4. 溢水洗清完畢後關閉水龍頭。 5. 排水。		



# 使用方法

## 脫水/脫水洗清

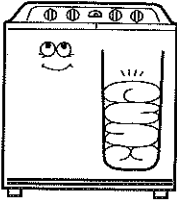
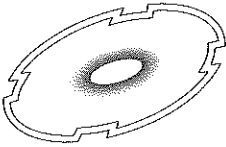
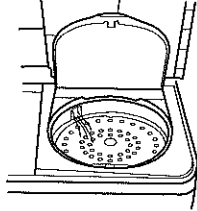
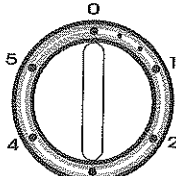
8	<b>脫水</b>			
	<p>1. 將洗衣物均勻投入脫水槽內。</p> 	<p>2. 脫水押板覆蓋在洗衣物上。</p> 	<p>3. 蓋上安全內蓋。 4. 蓋上脫水上蓋。</p> 	<p>5. 視洗衣物質料，順時針旋轉『脫水定時開關』到適當位置。 6. 當上蓋掀起時，脫水槽會自動剎車停止。</p>  <p style="text-align: center;">3 脫水定時開關</p>

9	<b>脫水洗清(可加強洗清效果)</b>		
	<p>① 將“注水切換”切換至“脫水”位置。</p>	<p>② 給水讓水流入脫水槽內，1分鐘後關閉。</p> <p>③ “脫水定時開關”設定1~2分鐘，做脫水動作。</p> <p>④ (②, ③)項可反覆5~6次，可加強洗清效果。</p>	<p>⑤ 脫水時間到會自動停止。</p>

# 清潔與保養

定期的清潔與保養可延長洗衣機壽命，保養前請先把電源線插頭拔出。

## • 清潔洗衣機槽過濾網

向下壓，拉出過濾網。將過濾網以手指向外翻出，用水清洗。(如圖示)

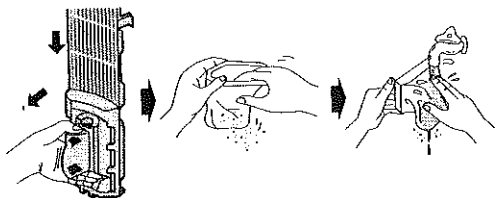

## • 清潔溢流過濾網

手指插入A孔將濾網向外拉出後用軟刷清洗。

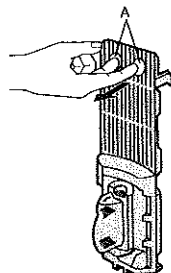

## • 清潔洗衣槽

注水至“L”水位後轉至清洗“清洗”1~2分鐘後將水排出。

## • 清潔洗衣機外表

用軟布輕拭外表污點，不可使用揮發性溶劑或蠟擦拭。

## • 清潔排水孔濾網

取出濾網用軟刷輕輕刷除污垢。

### ● 機體外觀清洗

用柔軟布加上廚房清潔劑，冷洗精或肥皂水擦拭清洗。

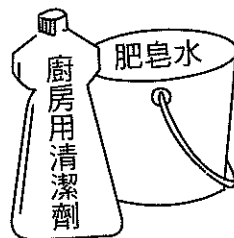

### ● 洗衣槽清洗

內槽以40°C溫水注入半桶水位，並加入柔性洗劑用洗衣行程運轉數分鐘後，關閉洗衣機，打開上蓋，讓其浸泡一夜再排水。(此行程不要洗滌衣物)

● 給水管及水龍頭接頭必須每5年更換，防止硬化破裂。

# 簡易故障排除

洗衣進行中發生故障狀況須服務修理之前，請依下列各項檢查一次。

狀況	檢查事項
完全不轉	<ul style="list-style-type: none"><li>• 是否停電了？</li><li>• 是否插頭沒有插好？</li><li>• 是否保險絲斷了？</li><li>• 是否沒有旋轉『洗衣定時開關』，『脫水定時開關』？</li></ul>
不會給水	<ul style="list-style-type: none"><li>• 是否忘了打開水龍頭？</li><li>• 是否停水或水壓不足？</li></ul>
不會排水	<ul style="list-style-type: none"><li>• 是否排水管沒有放下來？</li><li>• 是否排水管被異物阻塞了？</li><li>• 是否排水口擺置過高？</li><li>• 是否使用的延長管過長，以致排水較慢？</li><li>• 是否排水管被壓住了？</li><li>• 是否有衣物掉落在脫水槽外，擋住水道？</li></ul>
不會脫水	<ul style="list-style-type: none"><li>• 是否未旋轉『脫水定時開關』？</li><li>• 是否脫水上蓋打開了？(打開時不會脫水)</li><li>• 是否馬達過熱，停止動作了？(約需30分後，才能動作)</li></ul>

另遇有下列情形時請立即通知本公司特約維修服務中心修理(自己分解修理易發生危險)。特約維修服務中心電話號碼請參閱所附之全省服務中心一覽表，服務人員立刻會親切地為您服務。

- 煞車機構故障時：打開上蓋後，脫水槽應迅速停止迴轉，否則即為煞車機構故障。
- 有漏電情形時。
- 有漏水情形時。
- 電源若需更換時。
- 若電源線損壞時，須由製造廠或其他服務處或具有類似資格之人員更換以避免危險。

## 規格

項目 \ 機種名	ES-121T
電源	110V/60Hz
消耗電功率	洗衣370W / 脫水200W
額定電流	洗衣3.0A / 脫水1.9A
水壓	0.03~0.8MPa (0.3~8kgf/cm <sup>2</sup> )
重量	38kg
標準水量	高90L / 中80L / 低70L / 少 60L
外觀尺寸	924 x 542 x 1025 (寬 x 深 x 高)mm
最大衣物容量	12kg
進水溫度	常溫 (5~35℃)

- ※ 注意：搬運時不得橫搬或倒置，以避免洗衣機結構受損產生危險。
- ※ 注意：防水性塑膠衣料等，請勿洗衣、洗清、脫水，否則易造成洗衣機損壞，甚至造成人員受傷。