

执行标准：
GB4706.1-1998
GB4706.19-2004



智能型 使用说明书

使用前请仔细阅读此使用说明书

型号：PYD40A

PYD50A

www.povos.com.cn

POVOS®

上海奔腾企业(集团)有限公司
shanghai POVOS Enterprise(Group) Co.,ltd



上海奔腾企业(集团)有限公司
shanghai POVOS Enterprise(Group) Co.,ltd

若有质量问题，请与销售商或本公司指定的特约维修部联系，维修服务有关事项请参照保修卡。服务不到的地方请与我公司总部售后服务中心联系。

公司地址：上海市松江区沪松路999号

邮 编：201613

服务电话：800-8202810

目录

产品特点	2
产品结构	3
技术参数	4
使用方法	4
清洗方法	7
电器原理图	7
注意事项	8
警告	8
常见故障及处理方法	9

感谢您选用智能型电压力锅，为了使您能正确使用本产品，敬请使用前详阅本说明书。

产品特点

奔腾牌智能型电压力锅是本公司采用最新技术研制开发的一种新型炊具。它优化集合了压力锅、电饭锅、焖烧锅的优点于一体，并弥补了众锅的不足。采用微电脑控制烹饪压力(温度)，结构先进、造型新颖、是现代家庭理想炊具，也是压力锅、电饭锅、焖烧锅的升级换代产品，产品具有如下特点：

一煲多用 操作方便

- ◆ 具有煮饭、煲粥、炖汤、焖烧、蒸等烹饪功能。
- ◆ 选择菜单键后，轻轻一按，自动完成烹饪过程。烹饪结束响铃提示，自动进入保温状态，无需专人看管。
- ◆ 设有自选菜单键，可以根据个人烹饪需求及口味，自行设定保压时间(0~99分钟)进行烹饪。
- ◆ 设有9小时预约定时功能，设定时间后，进入倒计时，当倒计时完成，自动开始加热工作。
- ◆ 设有停电记忆功能，当工作过程停电，再来电时，自动执行原程序工作。

快速烹饪 省时节电

- ◆ 采用高压(高温)烹饪，使食物在高温下快速煮熟，省时节电。
- ◆ 煮饭比电饭锅省时15%，节电20%，而且高原地区也能煮熟饭。
- ◆ 煲粥、炖汤、焖烧难熟食物比电饭锅省时40%以上，节电45%以上。

保存营养 保健卫生

- ◆ 采用全密封烹饪技术，充分保留食物营养，原汁原味。
- ◆ 采用110℃~115℃高温烹饪，对食物起一定杀菌作用，保健卫生。
- ◆ 烹饪过程不冒气，煲粥、炖汤不溢出，环境洁净。

结构先进 安全无忧

- ◆ 设有开、合盖安全装置
当锅盖与锅体扣合不到位，锅内不能上气压，当锅内有气压，不能开盖。
- ◆ 设有限压安全装置
当锅内控压(控温)失灵，超过最大工作压力，上升到限压值时，限压放气阀自动排气限压。
- ◆ 设有泄压安全装置
当限压安全装置失灵，锅内升到极限压力值时，泄压机构起作用，使锅盖周边自动排气泄压，确保不会发生爆锅意外现象。
- ◆ 设有限温安全装置
当内锅空烧或超过设定温度时，自动切断电源。
- ◆ 设有超温安全装置
当锅内温度升到极限温度时，自动切断电源。

产品结构

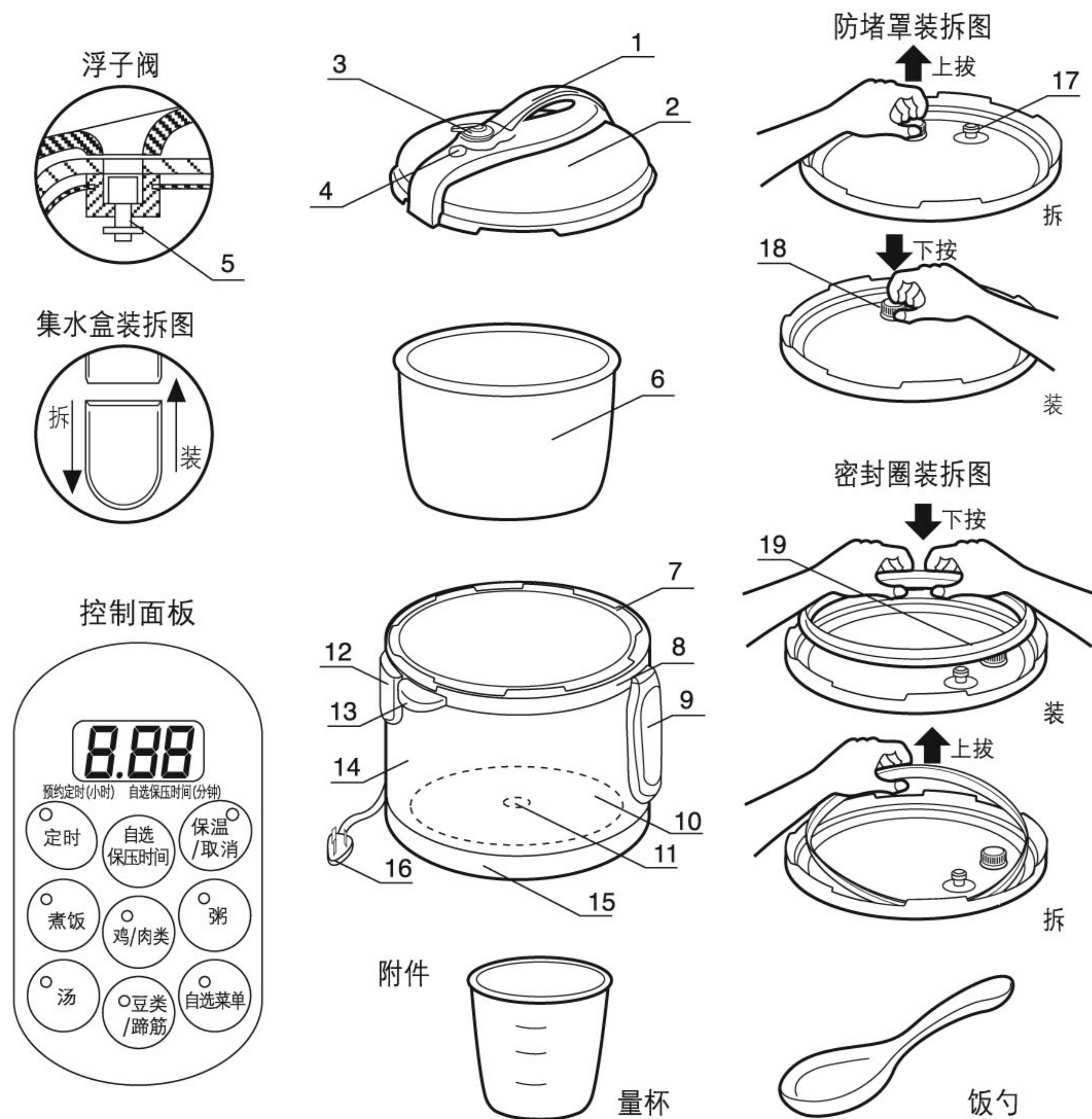

- | | | | |
|----------|---------|-----------|------------|
| 1. 手柄 | 6. 内锅 | 11. 温度传感器 | 16. 电源线 |
| 2. 锅盖 | 7. 外锅 | 12. 集水盒 | 17. 浮子阀密封圈 |
| 3. 限压放气阀 | 8. 上座 | 13. 提手 | 18. 防堵罩 |
| 4. 浮子阀 | 9. 控制面板 | 14. 外壳 | 19. 密封圈 |
| 5. 浮子 | 10. 发热盘 | 15. 底座 | |

技术参数

型号	电源	功率	容量	口径	工作压力	限压压力	保温温度	预约定时
PYD40A	220V~50Hz	800W	4L	20cm	0~70kPa	90kPa	60~80℃	0.5~8小时
PYD50A	220V~50Hz	900W	5L	22cm	0~70kPa	90kPa	60~80℃	0.5~8小时

执行标准: GB4706.1-1998 GB4706.19-2004

使用方法

- 1 开盖。先用手握紧锅盖手柄，顺时针方向旋转锅盖至限位边，然后向上提起锅盖。(见图1、2)

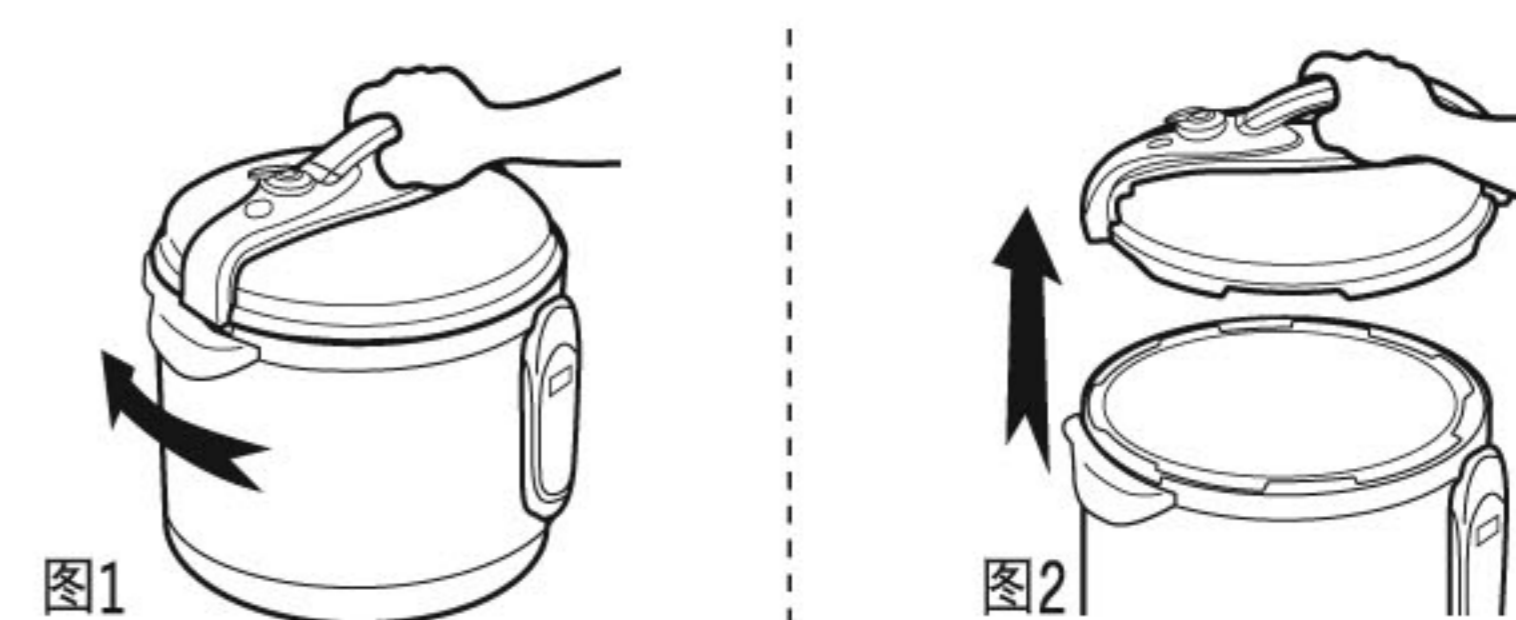

- 2 取出内锅，将食物和水放入内锅中。食物和水不得超过内锅高度的4/5；水中易膨胀食物不得超过内锅高度的3/5；食物和水不得少于内锅高度的1/5。(见图3、4、5)

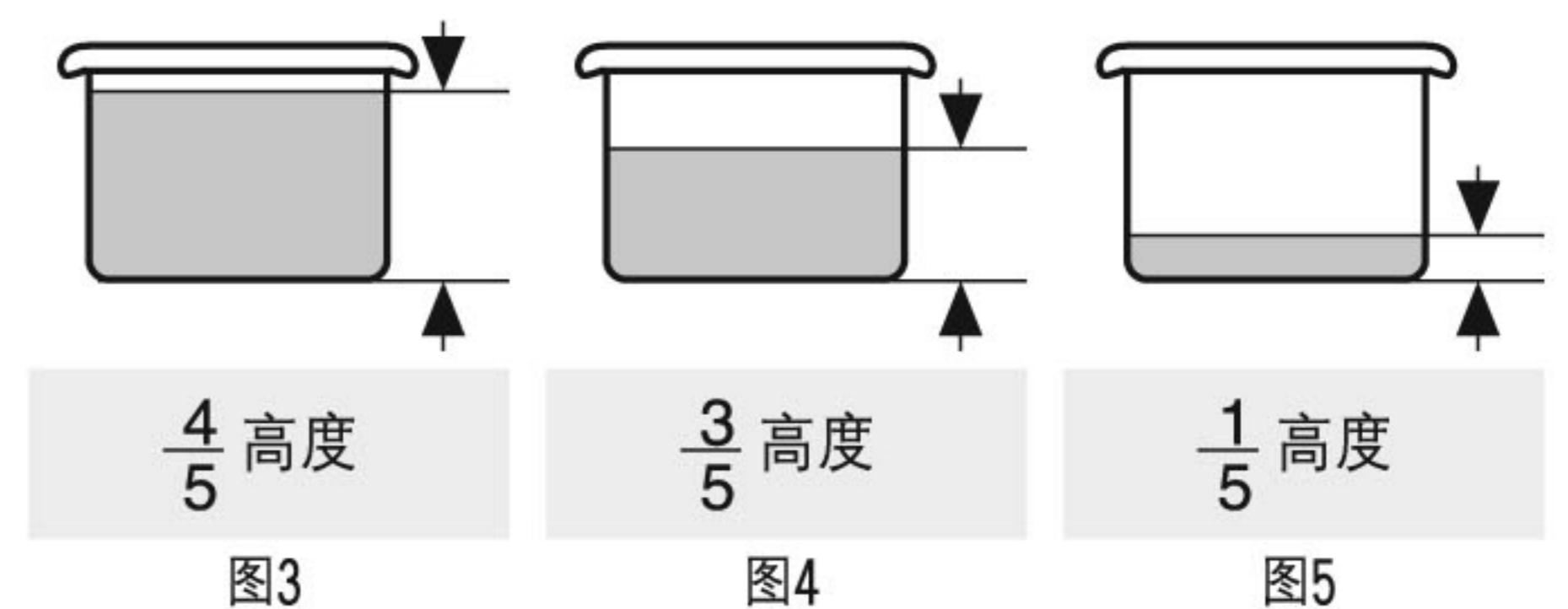

- * 4L、5L最大煮米量分别是8杯、10杯。
- * 1杯米配一杯水，用户可根据不同米质及个人口味适当调整水量。

- 3 将内锅放入外锅内。放入前先把内锅及发热盘抹干净，外锅内及发热盘表面不得有杂物；放入后，左右轻轻旋转内锅，保持内锅与发热盘接触良好。(见图6)

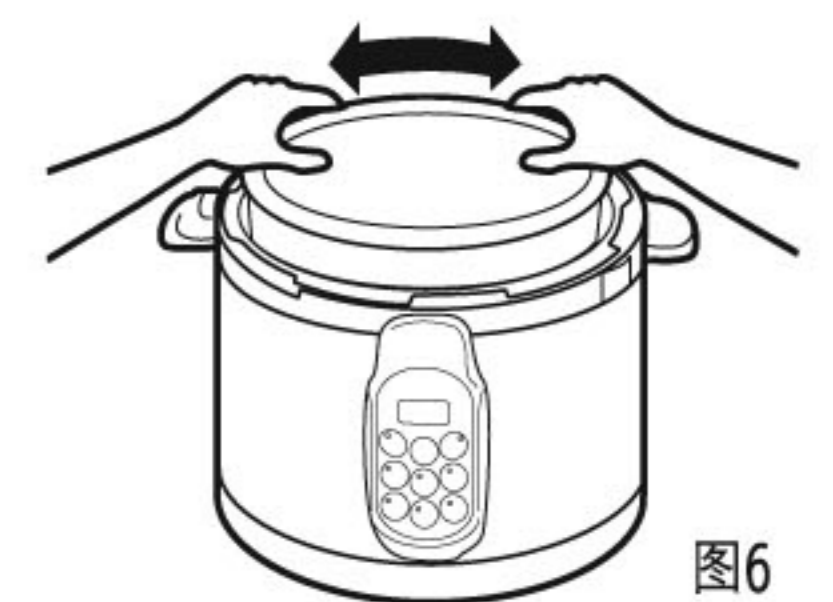

4 合盖。

- ◆ 检查密封圈是否已放入锅盖内侧钢圈上。
- ◆ 用手左右旋转一下密封圈，使它自由均匀放置在钢圈上。
- ◆ 手握锅盖手柄，平放至限位边，然后逆时针旋转锅盖至扣合位置，并听到“咔嚓”扣合声。(见图7、8)

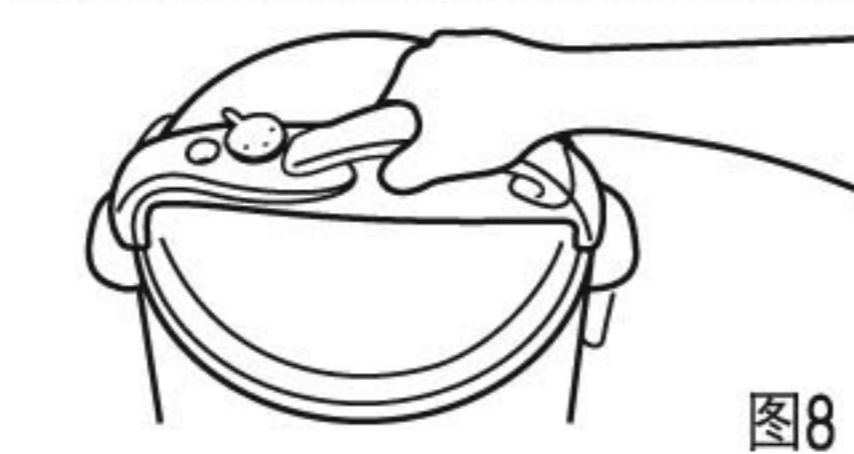
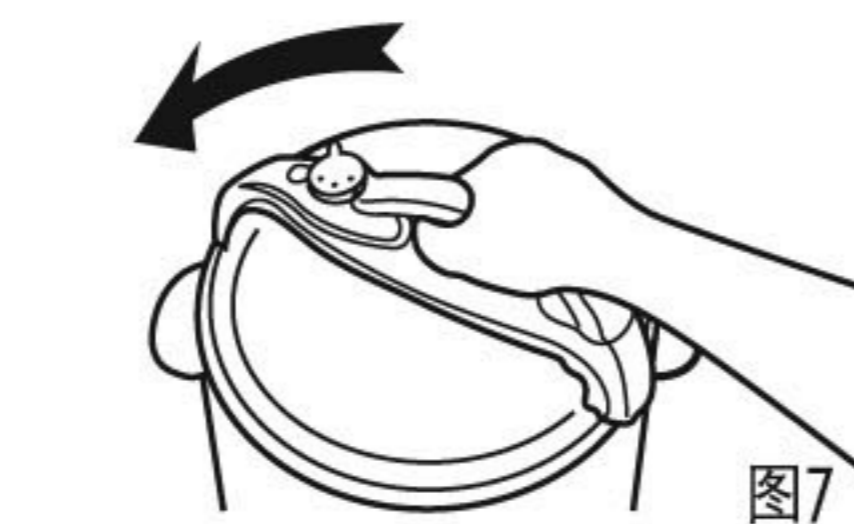

- 5 放置好限压放气阀，根据图示，将限压放气阀拨到“密封”位置，并检查浮子是否落下(未加热工作前浮子阀是落下的)。(见图9-a、9-b)

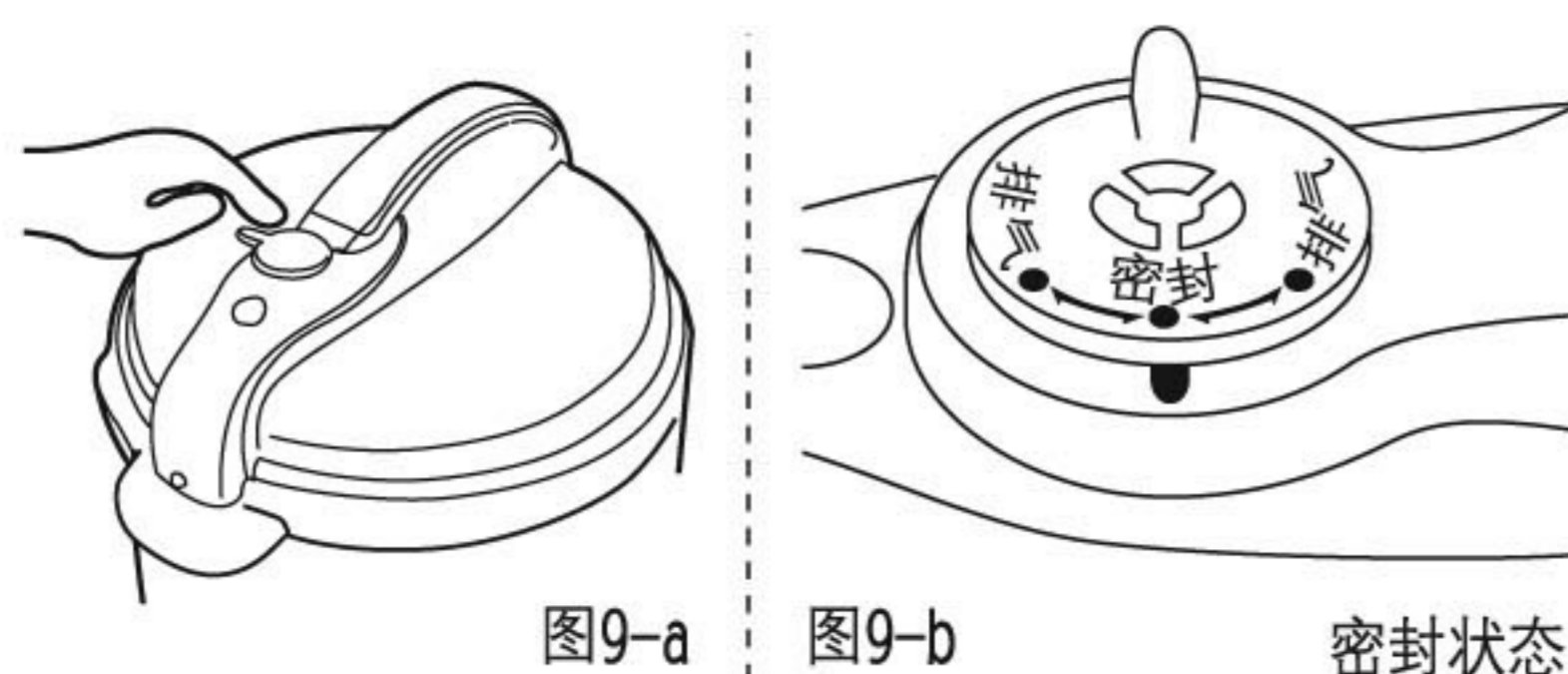

- 6 接通电源，显示器显示“000”（首位红色，显示预约定时时间，第二、三位绿色显示自选保压时间）。

7 设定参数及启动加热。

- ◆ 设定预约定时时间(如果不要预约定时，省去此步骤)。

按一下“”键，显示器递增1小时，定时灯亮

“”键循环设置。可设定预约定时最长9小时(预约定时指设定多少时间后，开始加热工作)。

- ◆ 根据烹饪食物选择菜单键。

a. 如果选择控制面板上的菜单键，则按一下所选菜单键(例:煮饭按一下“”键)，所选择菜单工作指示灯亮。

b. 如果选择自选菜单，请参照烹饪指引(见右图)，按“”键，先设定保压时间，按一下“”键，显示器递增1分钟，“”键循环设置，可设定保压时间最长99分钟(保压时间指锅内食物加热达到工作压力后，保持的时间)。设定保压时间后，按一下“”键，定时灯闪烁，自选菜单工作指示灯亮。

烹饪指引					
食物	煮饭	肉类 鸡 排骨	粥	汤	蹄筋 牛腩 豆类
保压 时间	5~10 分钟	10~15 分钟	15~20 分钟	20~25 分钟	20~30 分钟

用户可根据食物及个人烹饪经验，适当调整保压时间

- ◆ 如果设定了预约定时时间工作，定时灯闪烁，则显示器首位

开始以每1小时递减，当倒计时完成，显示器显示“0”，定时灯熄灭，开始加热。

- ◆ 如果没有设定预约定时时间，按菜单键或设定了自选保压时间后按自选菜单键，则所选择菜单或自选菜单工作指示灯亮，开始加热。

- ◆ 当锅内食物加热达到工作压力，进入保压程序时：

a. 如果选择控制面板上的菜单，显示器显示“P00”。

b. 如果选择自选菜单，显示器显示“P00”（00为设置的保压时间，例：设定15分钟，则显示器显示“P15”），保压时间以每1分钟递减，如果不设置保压时间，达到工作压力，即进入保温状态。

- ◆ 当完成保压过程，响铃三声，工作指示灯熄灭，显示器显示“000”，烹饪结束，进入保温状态。保温指示灯闪烁(指示锅内压力较高)，当锅内压力较低时，保温灯长亮。

- ◆ 在设定参数或在工作过程中，按一下“”键，取消设定及工作状态。

- ◆ 在没有设定参数或未进行工作时，按一下“”键，保温指示灯亮，进入保温状态，再按一下，保温指示灯熄灭，取消保温状态。

- 8 开盖取用食物。当保温指示灯闪烁时，可以开盖取用食物，方法如下：

- ◆ 按一下“”键，退出保温状态。

- ◆ 将限压放气阀拨到“排气”位置放气，直至浮子阀落下。(见图10-a、10-b)

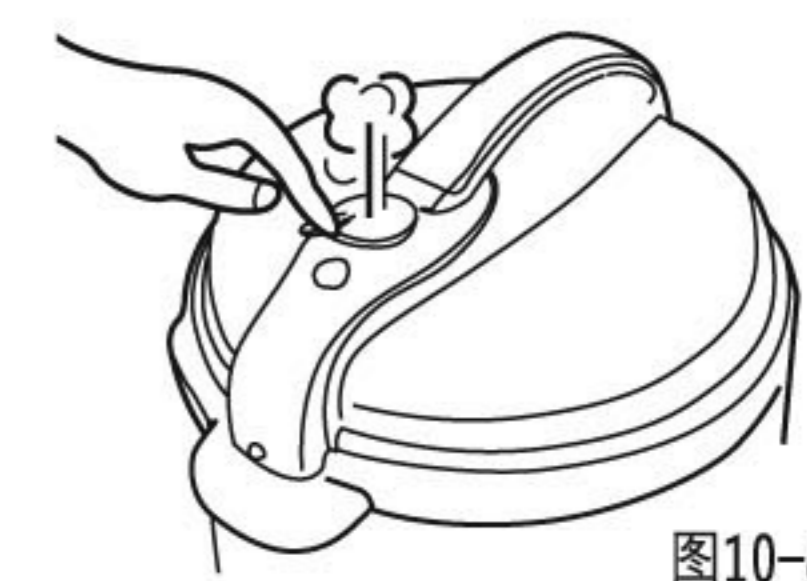

- * 如果煮流质食物(粥类、粘性液)，当保温指示灯闪烁时不能马上拨动限压放气阀放气，必须自然冷却至浮子阀落下后才能放气，否则粘性液会在排气管喷出。

- * 可用湿巾盖在锅盖上加快冷却速度。

- * 建议用户在保温指示灯长亮时放气，这时压力较低，但需等一段时间。

在烹饪过程中，当转入保压程序时，第一位数码管显示“P”，发热盘间断通电，但菜单工作指示灯长亮，此时电压力锅仍处在工作状态中。

- ◆ 拔下电源插头。

- ◆ 用手握紧锅盖手柄，顺时针方向旋转锅盖至限位边，然后向上提起锅盖，即可取用。(见图1、2)

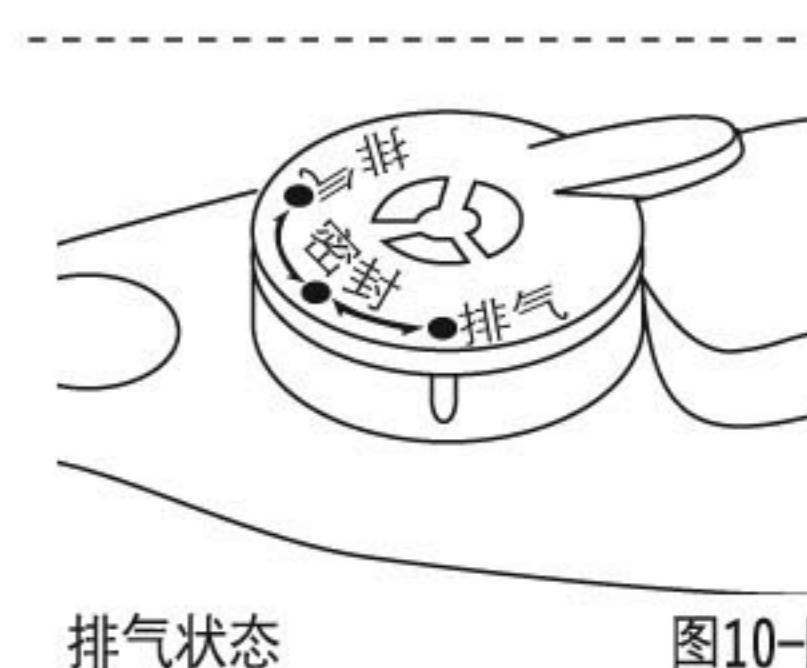

清洗方法

1. 清洗前请先拔下电源插头。
2. 用抹布将锅体擦干净。禁止将锅体浸在水中清洗或用水喷淋。
3. 将集水盒拆下清洗，用湿巾擦干净上座。
4. 用水清洗锅盖内侧，包括：密封圈、限压放气阀、防堵罩、排气孔、浮子阀，然后用抹布擦干净。
5. 用海绵或非金属软刷清洗内锅，然后用抹布擦干。
6. 用细刷子清洗限压放气阀座及排水孔，使其排水通畅。

电器原理图

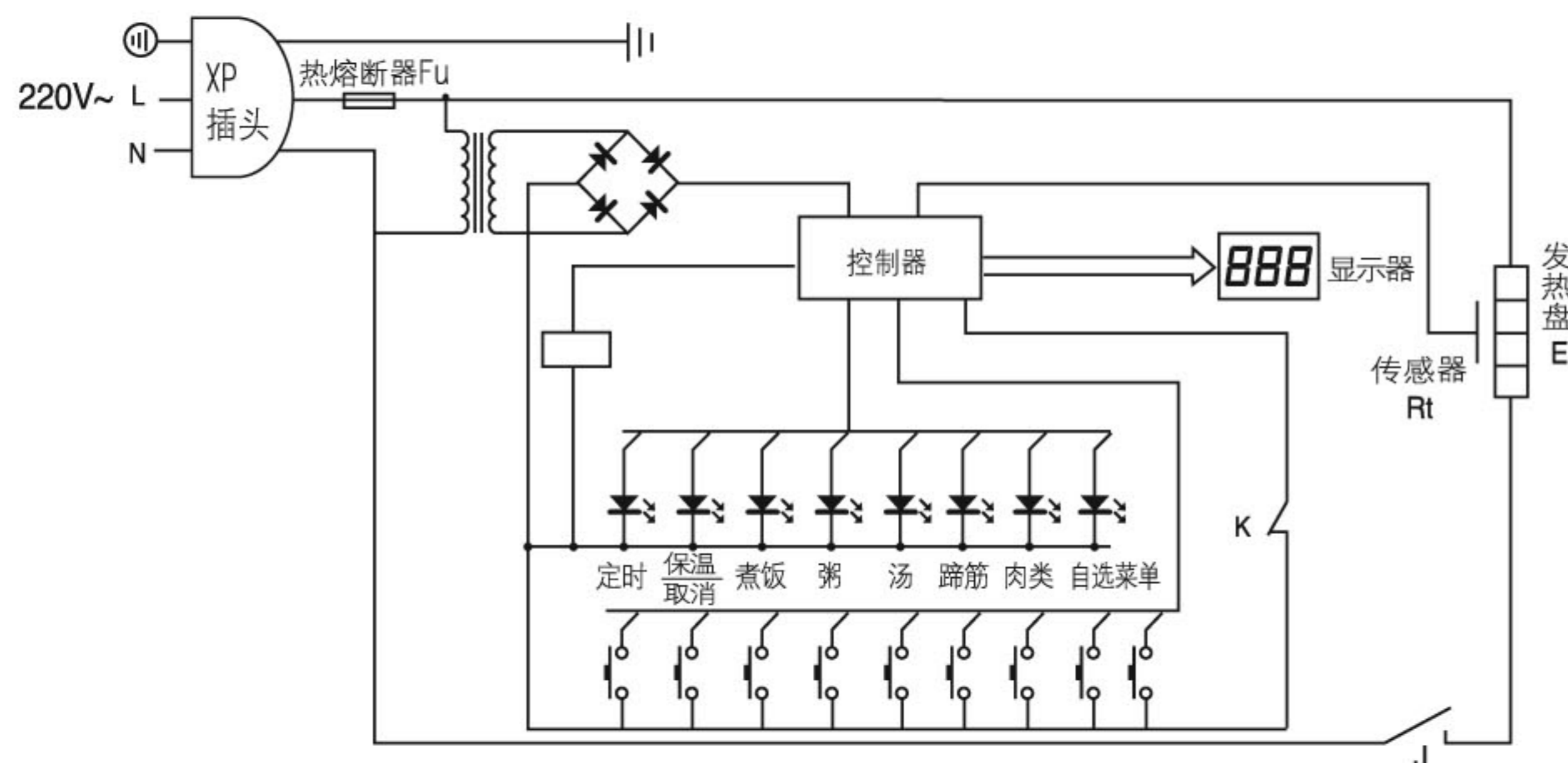

注意事项

1. 禁止将产品放在易燃物品及潮湿环境中使用。
2. 加入内锅食物和水的高度必须按使用方法步骤2规定。
3. 不能损伤密封圈，不能用其它胶圈取代，不能使用张力圈来增加密封。
4. 不能用手或其它工具强行扭动锅盖内侧钢圈。如果钢圈脱离锅盖，请暂停使用，更换锅盖。
5. 防堵罩应经常清洗，保持清洁。
6. 浮子阀未落下时，切勿强行开盖。
7. 限压放气阀上不得添加任何重物或以其它物体代替。
8. 内锅底部与发热盘接触面应保持清洁。内锅不能放在其它热源上烧煮，不能用其它容器取代内锅。
9. 内锅涂有不粘涂层，为防止划伤内壁涂层，请使用木质或塑料饭勺。
10. 保温时间不宜超过6小时，以免影响烹调效果。
11. 在加热烹调过程中，发生锅盖周边大量排气，属于非正常工作现象，此时泄压安全装置起了保护，请立即拔下电源插头，暂停使用，送本公司维修点检修。
12. 在使用过程中，发生故障，请暂停使用，送本公司维修点检修。
13. 搬移产品时，请端提手，勿提锅盖手柄。
14. 用户请勿自行拆卸产品，或用其它零件更换，产品仅可使用本公司的零配件。
15. 如果电源线损坏，需用本公司提供的专用软线更换。

显示器代码	E1	E2	E3	E4
故障	传感器断路	传感器短路	超温	信号开关失灵

警告

1. 拨动限压放气阀放气时，请勿将手或脸靠近限压放气阀排气孔。
2. 工作时或结束后锅盖未达到冷却状态，切勿用手触摸锅盖，以免烫伤。
3. 禁止用抹布堵塞锅盖与外锅扣合处周边，以免影响安全性。
4. 当锅内还有气压时，不能强行开盖，以防止意外。
5. 烹饪结束后，开盖前必须先将电源切断。

常见现象及处理方法

序号	现象	原因	处理方法
1	合盖困难	密封圈未放置好	放好密封圈
		浮子阀卡住推杆	用手轻推推杆
2	开盖困难	放气后浮子阀未落下	用筷子轻压浮子阀
3	锅盖漏气	未放上密封圈	放上密封圈
		密封圈粘有食物渣子	清洁密封圈
		密封圈磨损	更换密封圈
		未合好盖	按规定合盖
4	浮子阀漏气	浮子阀密封圈粘有食物渣子	清洁浮子阀密封圈
		浮子阀密封圈磨损	更换浮子阀密封圈
5	浮子阀不能上升	锅内食物和水过少	按规定放食物和水
		锅盖或限压放气阀漏气	送维修点检修

保修卡

POVOS® 奔腾

顾客姓名		联系电话	
购买地点		购买日期	
产品名称		产品型号	
生产批号			
维修日期	维修记录	备注	

注：自购买日起一年内为保修期。在正常使用的情况下，在保修期内机器出现故障，凭保修卡和发票到当地维修部进行维修，超过保修期或因用户使用不当造成损坏的则收取零部件费用。

本产品若有故障，请与各维修点或我公司售后服务中心联系。

上海奔腾企业(集团)有限公司

shanghai POVOS Enterprise(Group) Co.,Ltd

地址：上海市松江区沪松路999号 邮编：201613
免费服务热线：800-8202810