

Canon

佳能彩色图像扫描仪

CanoScan D1250U2F

快速入门指南



Canon Solutions

应将电源插座安装在扫描仪近处，便于接插。

只有使用扫描仪附带的铁氧体磁芯屏蔽电缆线才能符合EMC标准的技术要求。

警告

当您使用这产品时，应该注意以下法律事项：

- 扫描某些文件，如钞票、政府债券和公共证书可能违法而被检控。
- 根据法例，您可能需要得到别人授权，通过版权及法律权利，才可扫描该项目。

如果您对扫描项目存在任何怀疑，应事先徵询法律意见。

- CanoScan 和 ScanGear 为佳能公司的商标。
- Adobe®、Acrobat® 和 Photoshop® 为 Adobe Systems Incorporated 的商标。
- Microsoft 和 Windows 为微软公司在美国和其它国家的注册商标。
- 上述未有提及的名称和产品为它们各自公司的商标或注册商标。

在本指南中屏幕图像取自Windows XP，其说明为各操作系统通用。
Windows XP的屏幕图像可能与实际屏幕图像有所不同。

设置和扫描

确认包装内的物品

➡ P. 4



打开扫描仪的锁扣

➡ P. 5



连接扫描仪

➡ P. 6



安装软件

安装扫描仪驱动程序

➡ P. 7 - P. 9



安装应用软件程序

➡ P. 10 - P. 11



测试扫描仪操作

➡ P. 12 - P. 13

测试附加功能

如何使用扫描仪按钮

➡ P. 14

如何扫描胶片

➡ P. 15 - P. 18

如何使用软件

ScanGear CS-U (扫描仪驱动程序) ➡ P. 19 - P. 20

ScanGear Toolbox (扫描应用) ➡ P. 21 - P. 22

软件程序手册 ----- 请阅读光盘上的电子手册 (PDF文件)

操作要点 ----- 请阅读CanoScan安装光盘的“故障排除”章节。

! 安全注意事项

请您在使用此扫描仪前，仔细阅读以下注意事项。

! 警告

指出若使用不当，可能会导致人命伤害或严重受伤。为了能安全地使用扫描仪，请时刻倍加留意这些警告。

! 注意

指出若使用不当，可能会造成人身或物件损伤。为了能安全地使用扫描仪，请时刻倍加留意这些注意事项。

有关摆放位置

! 警告

- 切勿把扫描仪放近易燃液体，如含酒精物料或稀释液。若内部电子零件与易燃液体接触，可能会导致火警或电击。
- 切勿把以下物品放在扫描仪上。若内部电子零件与这些物品接触，可能会导致火警或电击。
 - 金属物件，如项炼
 - 盛放液体容器，如杯，花瓶及花盆

如果以上物品或液体进入扫描仪，请立即拔出AC适配器，与零售店或者佳能客户支持中心联系。

! 注意

- 切勿把扫描仪放置在以下处所。可能会引起火警或电击。
 - 极端潮湿之处
 - 阳光直接照射之处
 - 高温之处
 - 明火附近
- 切勿把扫描仪放在摇晃的支架，不稳定平面或经常受到震荡的平面上。如果扫描仪掉落，可能会造成伤害。
- 切勿把重的物品放在扫描仪上。物品可能会掉落，并造成伤害。

有关电源供应

! 警告

- 切勿损毁、毁坏或修改AC适配器。切勿放上重物、拖拉或过度屈曲AC适配器的电源。损毁的电线可能会造成火警或电击。
- 手湿时，切勿插入或拔出AC适配器，否则，可能会造成火警或电击。
- 切勿把过量的插头插入一个电源插座内，否则，可能会造成火警或电击。
- 切勿把AC适配器扭曲或捆在一起，否则，可能会造成火警或电击。
- 时刻把AC适配器整个插入电源插座，若插不紧，可能会造成火警或电击。
- 切勿使用其它AC适配器，否则，可能会造成火警或电击。
- 一般来说，不应使用延伸的电线，否则，可能会造成火警或电击。若非用延伸的电线不可，电线不可超过5米（15尺）。必须确保延伸的电线没有扭曲，而整个AC适配器都插入延伸的电线插头内。切勿使用多条延伸的电线。
- 切勿在走廊或人来人往的地方使用延伸的电线，在这些地方，电线很容易会遭踏到或绊倒行人，这会损毁电线，亦可能会造成火警或电击。
- 切勿在户外或无遮蔽的地方使用AC适配器。

⚠ 注意

- 切勿把扫描仪插入非指定瓦数的插头。若瓦数不当，可能会造成火警或电击。
- 拔出AC适配器时，时常握着中心拔出。若拉着电线拔出，可能会损毁电线，并造成火警或电击。
- 切勿把物品放在AC适配器附近，以免阻碍在紧急情况下将其拔出。
- 每年最少需从插头拔出AC适配器一次，清除AC适配器底部的金属针，以确保所有尘埃都已清除。若尘埃聚积于该位置，可能会导致火警。

一般处理注意事项

⚠ 警告

- 切勿拆除或修改扫描仪。若处理部件不当，可能会造成火警或电击。
- 若您听见不寻常的声音，看见冒烟，觉得过热或嗅到任何不寻常的气味，立即拔出AC适配器，并联络您的零售商或佳能客户服务部。继续使用可能会导致火警或电击。
- 切勿在扫描仪附近使用易燃喷雾剂，同时，亦不应向扫描仪洒水、液体或易燃液体。若这些液体流入扫描仪，并接触电子零件，可能会造成火警或电击。若有任何液体流入扫描仪，立即拔出AC适配器，并联络您的零售商或佳能客户服务部。
- 当您清洁扫描仪时，记紧拔出AC适配器，否则，可能会造成火警或电击。
- 清洁扫描仪时，使用已沾水而又拧干的布。切勿使用易燃液体，如酒精、苯或稀释液。若易燃液体流入电子零件内部，可能会造成火警或电击。

⚠ 注意

- 小心关闭文件盖以免夹手。
- 切勿重压文件玻璃或文件盖。文件玻璃可能会被击破并令您受伤。
- 切勿撞击文件玻璃或者将厚重的书本或物体掉落在文件玻璃上。文件玻璃可能会破损并令您受伤。
- 若有一段时间都不会使用扫描仪，例如一个较长的周末，为了安全着想，应拔出AC适配器。
- 若需搬运该扫描仪，需极度小心。不小心将其掉下，可能会令您受伤。
- 在盖上盖前，需等待扫描仪冷下来，否则，可能会造成火警。
- 切勿把提供的光盘放在一般播放光盘机内，它会发出极大的声音，可能令听觉受损。

设置及操作状态

- 不要在温度起伏很大的地方设定扫描仪，亦不要把扫描仪从低温度的地方移到高温度的地方，冷凝可能会导致图像模糊。确保扫描仪有足够时间适应新环境才使用。
- 切勿在阳光直接照射的地点，或者有强烈的室内灯光的地点使用扫描仪。否则，可能会导致扫描仪损坏或降低图像质量。若必须在阳光直接照射的地方使用扫描仪，必须使用一块厚布来遮挡阳光。

确认包装内的物品

■ 扫描仪和配件

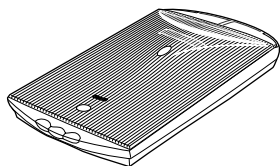

D1250U2F

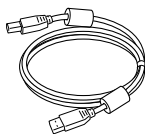

USB接口电线

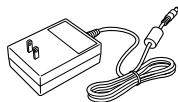

AC适配器

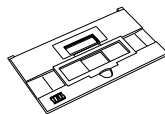

胶片导向器

■ 文件和软件程序

- 快速入门指南（本指南）
- 附加文件
- CanoScan安装光盘

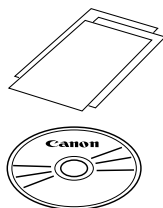

ScanGear CS-U (10MB) - 扫描仪驱动程序

可让您扫描并且从扫描仪载入图像。亦称为TWAIN驱动程序。

ScanGear Toolbox (10MB) - 扫描应用程序

可让您扫描图像并复制（打印），将图像贴至电子邮件或者用简单的步骤保存图像。亦可使用扫描仪按钮进行操作。

ArcSoft PhotoBase (60MB) - 相册程序

可创建及编辑图像集，进行图像搜索并创建幻灯片演示。

RosettaStone (30MB) - OCR (光学字符识别) 程序

从书籍，杂志或报纸扫描字符，将其转换为供编辑或数字传输的文本数据。

Canon PhotoRecord (60MB) - 照片打印程序

不能从扫描仪载入图像，但能够编辑，装饰打印用图像，或保存为相册。

Adobe Acrobat Reader (24MB) - 电子手册浏览程序

上述软件程序用电子（PDF）手册

故障排除指南

• Adobe Photoshop Elements光盘

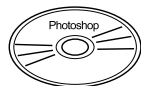

Adobe Photoshop Elements (120MB) - 图像编辑程序

能够从扫描仪载入图像，并使用编辑，修正工具，特别效果，增强效果以加工图像。

电子（PDF）手册和其他信息



- 为安装所有的程序，您的电脑需要约314MB的硬盘空间。另外，为操作程序还需要自由硬盘空间。

打开扫描仪的锁扣



• 在连接电脑之前，先将扫描仪解锁。若不解锁，可能会出现故障或其他问题。

1. 撕下扫描仪的封条。

2. 轻轻地翻起扫描仪。

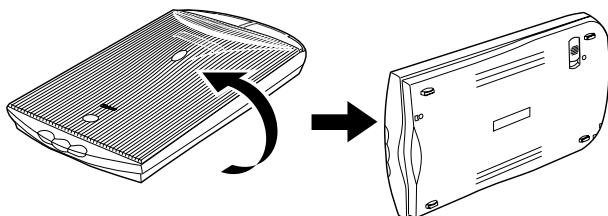

3. 把锁扣开关推到开锁标记。

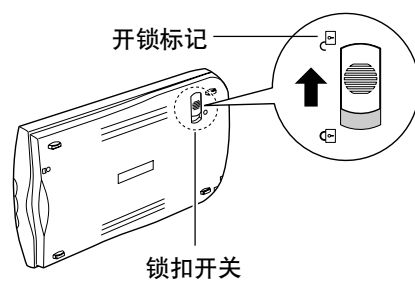

4. 把扫描仪翻回到水平位置。

连接扫描仪



- 确认已关闭电脑以及其他连接装置的电源。

1. 使用附属的USB接口电线将扫描仪连接至电脑。

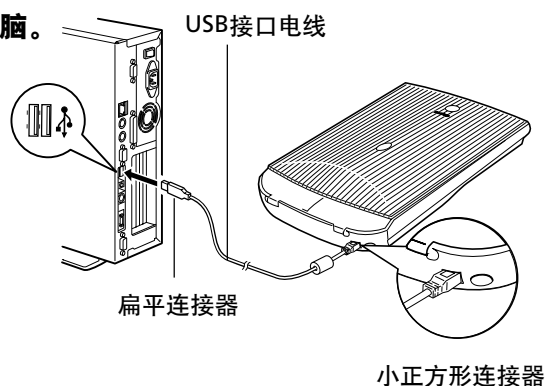

2. 将AC适配器连接至扫描仪。

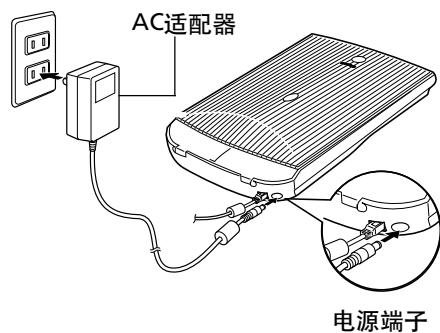

- 仅可使用USB接口电线和扫描仪附属的AC适配器。若使用其他电线或适配器可能会导致故障。
- 本扫描仪没有电源开关。打开电脑电源开关便立即接通电源。

安装软件

■ 安装扫描仪驱动程序

按照下列步骤安装扫描仪驱动程序 (ScanGear CS-U) 。

- | | |
|---|------------|
| Windows XP Professional / Home Edition 用户 | ➔ 阅读本页。 |
| Windows Millennium Edition (Me) 用户 | ➔ 进入 P. 8. |
| Windows 98 / Windows 2000 Professional 用户 | ➔ 进入 P. 9. |



- 在使用Windows XP和Windows 2000的情况下，当您安装或卸载软件程序时，必须注册设定至管理员的用户名。

Windows XP Professional / Home Edition

1. 开启电脑。
2. “欢迎使用找到新硬件向导”会出现。
确认是否已选择“自动安装软件(推荐)”。
3. 把CanoScan安装光盘放入电脑的驱动器中。
开始安装驱动程序。
4. 在“完成找到新硬件向导”出现时，单击[完成]按钮。



➔ 继续P.10上的操作。



- 在您从Windows 98/Me/2000升级至Windows XP之前，您必须使用CanoScan安装光盘的“卸载软件”菜单，以卸载ScanGear CS-U和ScanGear Toolbox。若您在留存软件的状态下安装Windows XP，扫描仪便不会操作。详细内容请参阅CanoScan安装光盘中的故障排除章节。

Windows Millennium Edition (Me)

1. 开启电脑。
2. [添加新硬件向导]对话框会出现。
确认已选择“自动搜索更好的驱动程序(推荐)”。

3. 把CanoScan安装光盘放入电脑的驱动器中。

4. 约等10秒钟，然后单击[下一步]按钮。
开始安装驱动程序。

5. 在“Windows已经完成安装新硬件设备”出现时，单击[完成]按钮。

➔ 继续P.10上的操作。



Windows 98 / Windows 2000 Professional

本章节的屏幕图像取自Windows 98。

1. 开启电脑。
2. 在[添加新硬件向导]对话框会出现时，单击[下一步]按钮。
3. 确认已选择“搜索设备的最新驱动程序(推荐)”，然后单击[下一步]按钮。
4. 把CanoScan安装光盘放入电脑的驱动器中。

5. 确认已选择“搜索CD-ROM驱动器”，约等10秒钟，然后单击[下一步]按钮。
若出现“找不到驱动器”，单击[上一步]并重复这一步骤。

6. 在出现“CanoScan D1250U2/D1250U2F”出现时，单击[下一步]按钮。
开始安装驱动程序。

Windows 98用户

若要求您载入Windows 98光盘，请遵从下列指示。

- a. 对对话信息单击[确定]按钮。
- b. 单击[浏览]按钮。
- c. 选择光盘驱动器，然后单击[确定]按钮。
- d. 单击[确定]按钮。

7. 单击[完成]按钮。



■ 安装应用程序

在结束安装扫描仪驱动程序之后，请继续安装应用程序。首先从Adobe Photoshop Elements开始。

安装Adobe Photoshop Elements

1. 用Adobe Photoshop Elements光盘更换CanoScan安装光盘。
2. 在“欢迎”窗口出现时，单击[下一步]按钮。
 - a. 询问您在何处购买本软件。从列表中选择一项，然后单击[下一步]按钮。
 - b. 阅读最终用户许可协议，若您同意条款则单击[接受]按钮。
 - c. 确认[安装]按钮为驱动，然后单击[Adobe PhotoShop Elements]按钮。

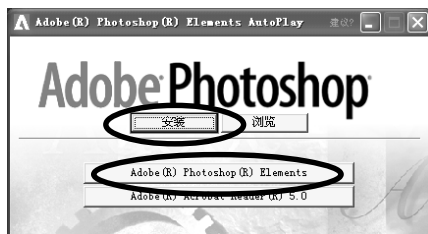
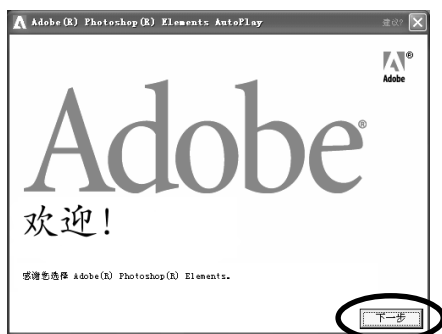

3. 在一系列的对话框和窗口中，选择或键入适当的设定，然后单击[下一步]或[是]按钮。

您必须在[使用者信息]对话框中键入“序列号”。该序列号在Adobe Photoshop Elements光盘盒上表示。键入6组无连字符的4位数。



4. 最后，在“安装完成”信息出现，单击[完成]按钮。
5. 从驱动器取出Adobe Photoshop Elements光盘，将其妥为保存。

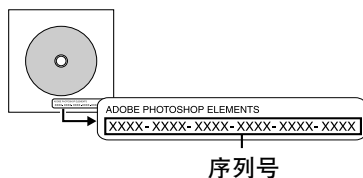

• 详细内容请参阅贵国语版光盘的文件夹中的“请先阅读”文件。

继续安装其他应用软件程序。

安装其他应用软件程序

- 1. 放入CanoScan安装光盘。**
- 2. CanoScan安装程序的主菜单会出现。**
若主菜单未自动出现, 单击“我的电脑”和光盘驱动图标。
- 3. 单击[安装软件]。**
阅读软件用户许可协议。若您同意条款则单击[是]按钮。
于是显示安装窗口。
- 4. 单击[开始安装]。**
您将安装5个应用软件程序。
- 5. 安装过程开始。**
根据屏幕上提示信息, 单击[是]或[下一步]按钮以便继续安装。
- 6. 在安装过程完成时, 单击[是]按钮。**
电脑重新启动。
- 7. 在Windows重新启动之后, 从驱动器取出光盘, 将其妥善保管。**

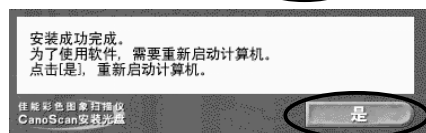
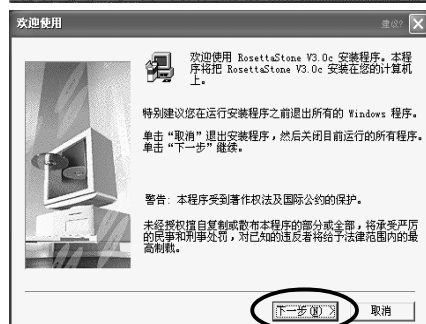
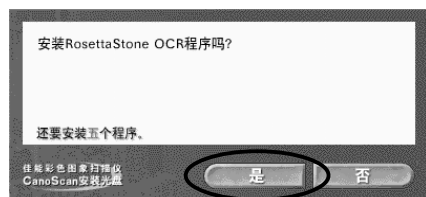
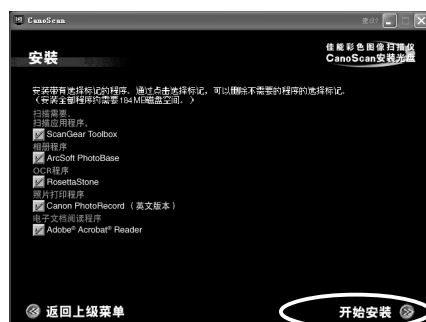

测试扫描仪操作

下列步骤说明如何用Adobe Photoshop Elements进行扫描。

1. 将照片或者图片放在文件玻璃上，并将其上端与对准标记对准，再关闭文件盖。

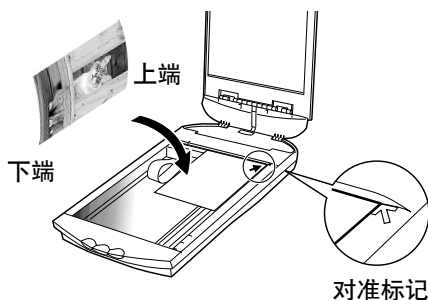

2. 单击Windows[开始]菜单，然后选择[程序]或[所有程序]，[Adobe]，[Photoshop Elements]和[Adobe PhotoShop Elements]。

Adobe Photoshop Elements将会启动。

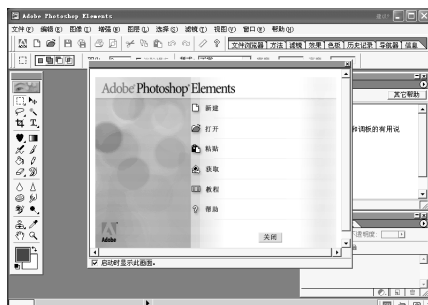
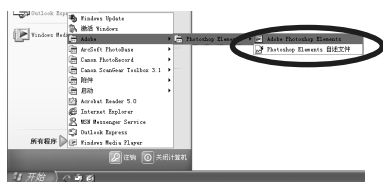

3. 单击[文件]菜单，然后选择[输入]和[CanoScan D1250U2/D1250U2F...]

将会启动ScanGear CS-U。

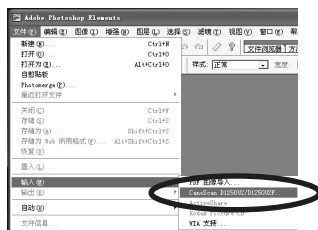

4. 单击[预览]按钮。

开始预览扫描并逐渐显示图像。



5. 对角拖拉鼠标，选择您打算扫描的范围。



6. 单击[扫描]按钮。

最终扫描将会启动。



7. 单击ScanGear CS-U窗口上的 [X] (关闭框)，将其关闭。

扫描图像会在Adobe Photoshop Elements窗口上出现。



8. 保存扫描图像。

单击[文件]菜单并选择[存储为]，然后选择您想保存图像文件的文件夹之后，键入文件名并选择文件类型，然后单击[存储]按钮。

9. 单击Adobe Photoshop Elements窗口上的 [X] (关闭框)，将其关闭。

如何使用扫描仪按钮

您可使用扫描仪前部的3个方便的按钮, 用单触按钮的方法便可扫描及执行相关任务。在按下按钮之前, 请先将文件放入扫描仪。



- 若要使用这些按钮, 必须从CanoScan安装光盘安装ScanGear CS-U, ScanGear Toolbox和ArcSoft PhotoBase。

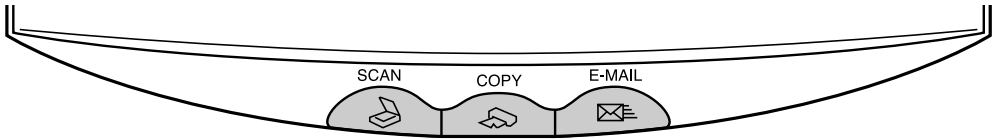

SCAN按钮

开启PhotoBase窗口的扫描图像

- 按[SCAN]按钮。
- 扫描仪扫描文件。
- 扫描图像出现在PhotoBase窗口内。



COPY按钮

用打印机打印（复制）图像

- 按[COPY]按钮。
 - 扫描仪扫描文件。
 - 打印扫描图像。
- 使用此功能需要安装打印机驱动程序, 并且打印机必须联机。



E-MAIL按钮

邮寄作为插入附件的扫描图像

- 按[E-MAIL]按钮。
- 扫描仪扫描文件。
- [电子邮件程序的设置]对话框出现。从列表中选择一项之后单击[确定]按钮。
 - 仅第一次扫描时需要此步骤。
- 电子邮件软件将会启动。并且, 扫描图像作为附件被插入新邮件窗口。



- 键入接收人的地址, 标题和邮件内容, 确认需要的设定, 然后发送邮件。
- 需要安装并驱动MAPI兼用电子邮件软件, 诸如Outlook Express, Microsoft Outlook, Eudora或Netscape Messenger。
有些电子邮件必须将MAPI功能设定为接通。



- 在扫描时, 单击[取消]按钮可以改变扫描的缺省设定。关于改变设定或排列扫描仪的按钮对功能分配的详细内容, 请参阅ScanGear Toolbox用户指南(电子手册)。

如何扫描胶片

■ 准备

拆下防护片

文件盖备有光源用防护片。在胶片扫描之前务必拆下此防护片。按箭头方向滑动防护片，再将其拆下。

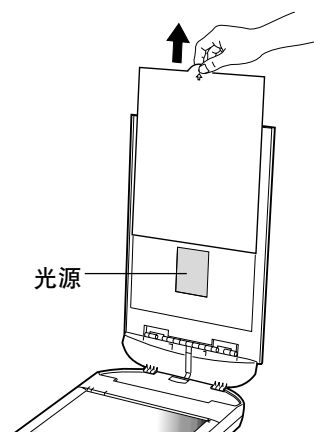

- 应小心，不使防护片弯曲，撕破。
- 在不扫描时，应将防护片放回光源上方。

放置胶片

如下图所示，将胶片放入胶片导向器内，然后将装载胶片的导向器放在扫描仪的文件玻璃上。

1. 将指甲插入胶片导向器的槽内，然后提起簧片。

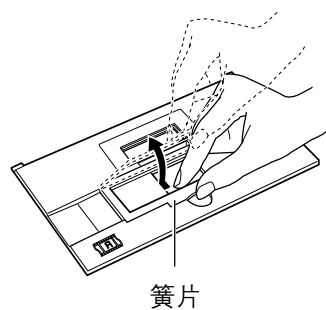

2. 将胶片面向下放入胶片导向器槽内。

将胶片的目標框置于槽的中间。

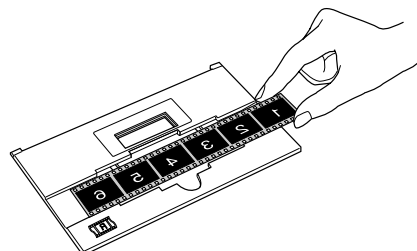

- 用指尖夹住胶片的两边以防止在胶片表面上留下指纹或污物。
- 在胶片上若有一点污物，扫描仪文件玻璃或光源会显示扫描图像。应使用吹尘器以去除灰尘。

如何扫描胶片

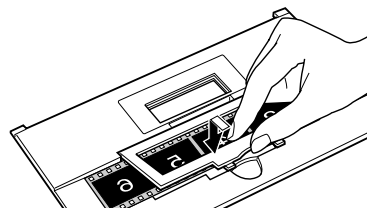
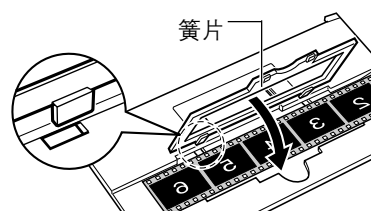

3. 放置簧片，使其对准胶片导向器的槽并按下。

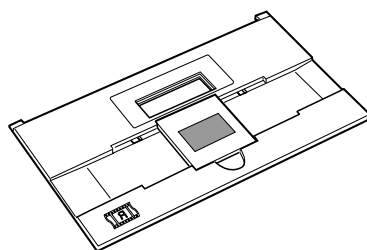

若要放置35mm胶片，应拆下簧片然后将35mm滑动支架放入胶片导向器中间。



4. 将装载胶片的导向器按正确位置放在文件玻璃上。

将胶片导向器的标记对准扫描仪的标记。

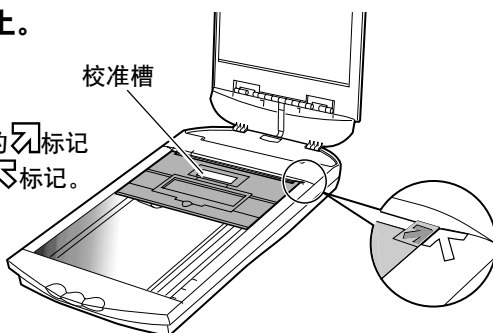

- 若胶片导向器放置不准，则不能正确扫描图像，或者会显示错误信息。放置时应小心操作。
- 胶片导向器备有扫描仪用校准槽，可用于校准色彩平衡。若该槽受阻则不能以准确的色彩扫描。请保持清洁。

5. 关闭文件盖。

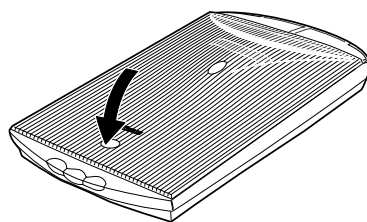

■ 如何扫描胶片

扫描过程

1. 启动组合应用软件程序之一，并且从其中的ScanGear CS-U开始启动（参阅P.19）。
2. 在[图像源]分类中选择[胶片]。



3. 在[胶片类型]分类中选择彩色或黑白，以及负片或正片。



4. 单击[预览]按钮。

选择图像类型或根据需要调整色彩平衡。在扫描胶片时，推荐您使用600dpi分辨率。



5. 选择扫描范围（参阅P.13）。



- 在扫描装载的胶片时，在扫描图像的上端或下端会出现条纹。在这种情况下，务必选择能够避免条纹的扫描范围。

6. 单击[扫描]按钮。

在关闭ScanGear CS-U之后，使用应用软件程序可编辑，保存或打印图像。

如何使用照片按钮

在文件盖上设置的照片按钮便于扫描胶片，并将图像打印至打印机。当您按此按钮时，胶片被扫描，然后图像被发送至照片打印程序“PhotoRecord”。您可使用该软件方便地打印图像。

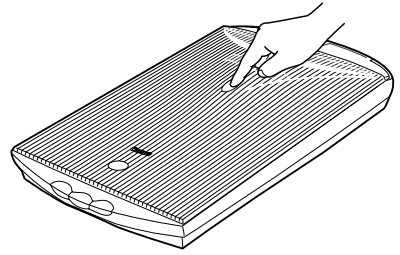

1. 将装载胶片的导向器放在扫描仪上，然后按照照片按钮。
2. 扫描自动启动。
3. 在扫描结束时，[PhotoRecord Print Modes]向导启动。
在对话框中选择打印模式，纸张大小等。
4. PhotoRecord 窗口打开，在窗口内出现扫描图像。
5. 使打印机准备就绪，然后单击[PRINT]按钮。
6. 在打印对话框中确认打印设定，然后单击[Print]按钮。

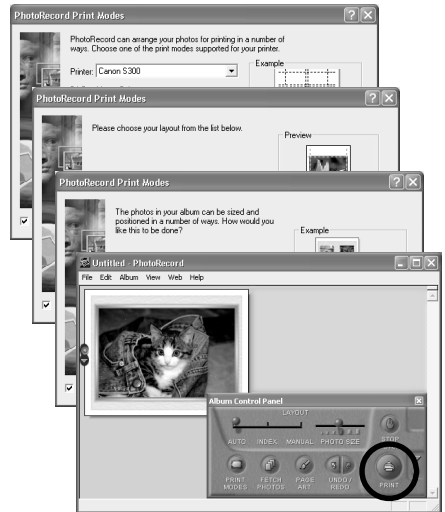

• 使用某些型号的佳能BJ打印机，您可打印打孔纸。

当您需要用照片按钮扫描照片（并非胶片）时，应变换ScanGear Toolbox的设置。

1. 启动ScanGear Toolbox（参阅P.21）。
2. 单击Toolbox主窗口上的[照片]按钮。
3. 在[原件]项目中选择[彩色照片]，[彩色（自动裁切）]或其他照片选项。
4. 单击[应用]按钮，然后关闭ScanGear Toolbox。



扫描的步骤与上述的相同。



• ScanGear Toolbox的设置 在变换之前始终有效。
• 当您在扫描照片或文件时，务必在扫描仪文件盖上设置防护片。

软件指南

■ ScanGear CS-U

ScanGear CS-U为专用扫描仪驱动程序（TWAIN驱动程序），能够进行扫描并从扫描仪载入图像。

■ 如何启动Start ScanGear CS-U

ScanGear CS-U并非依靠本身便能启动的单独程序，它可作为TWAIN驱动程序。首先启动应用软件程序，然后从程序中启动ScanGear CS-U。启动TWAIN驱动程序的启动过程随程序而异。

Adobe Photoshop Elements

1. 选择[开始]，[程序]或[所有程序]，[Adobe]，[Photoshop Elements]和[Adobe Photoshop Elements]以启动Adobe Photoshop Elements。
2. 单击[文件]按钮并选择[输入]，然后选择[CanoScan D1250U2/D1250U2F..]。（参阅P.12）

ArcSoft PhotoBase

1. 选择[开始]，[程序]或[所有程序]，[ArcSoft PhotoBase]和[PhotoBase]以启动ArcSoft PhotoBase。
2. 单击工具条上的 （获取图标），或单击[编辑]菜单然后选择[获取]。在选择资源对话框中选择[CanoScan D1250U2/D1250U2F]。

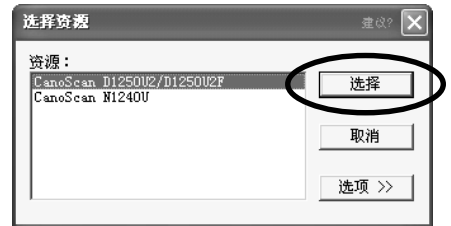

RosettaStone

1. 单击Windows [开始] 按钮，然后选择 [程序]或[所有程序]，[RosettaStone V3.0c] 和 [RosettaStone]，RosettaStone 便会启动。
2. 单击工具条的 [Auto]（自动OCR）按钮，将会启动扫描仪驱动程序ScanGear CS-U，并在RosettaStone 界面上显示。
3. 选择扫描区域，在颜色模式下选择文本增强，按扫描按钮，扫描仪将会开始扫描。
4. 扫描结束后，自动进行区域划分和识别，在确认文件的保存路径和名称后保存。

ScanGear Toolbox

1. 选择[开始]，[程序]或[所有程序]，[Canon ScanGear Toolbox3.1]和[ScanGear Toolbox3.1]以启动Canon ScanGear Toolbox。
2. 单击主窗口上的按钮之一，然后从设定对话框中选择[使用扫描仪驱动程序进行高级设置]。



- Canon PhotoRecord不能从扫描仪扫描图像。您可使用该程序以编辑或装饰图像，以及在打印机上打印或者将其保存在相册内。

■ 如何使用ScanGear CS-U

ScanGear CS-U备有两种可选择模式。简易模式备有使用方便的功能，特别适于初学者。高级模式备有各种设定，诸如色彩平衡，图像质量调整。

简易模式

您只需要在[图像类型]中选择图像类型，便可立即以最佳设定扫描。

图像类型

可根据需要选择彩色屏幕，彩色照片或其他项目。
自动设定分辨率。

工具条

简易地使用缩放，旋转和自动裁切等按钮以调整图像。

预览按钮

预览图像，并显示预览范围内的结果。

预览区域

显示预览图像。可选择扫描范围或调整图像。

多照片模式

一次扫描数张照片，并在应用软件窗口中单独打开。

简易模式/高级模式转换按钮



高级模式

设定颜色模式并输出分辨率以进行扫描。您可以微调图像亮度，对比度及色彩平衡。

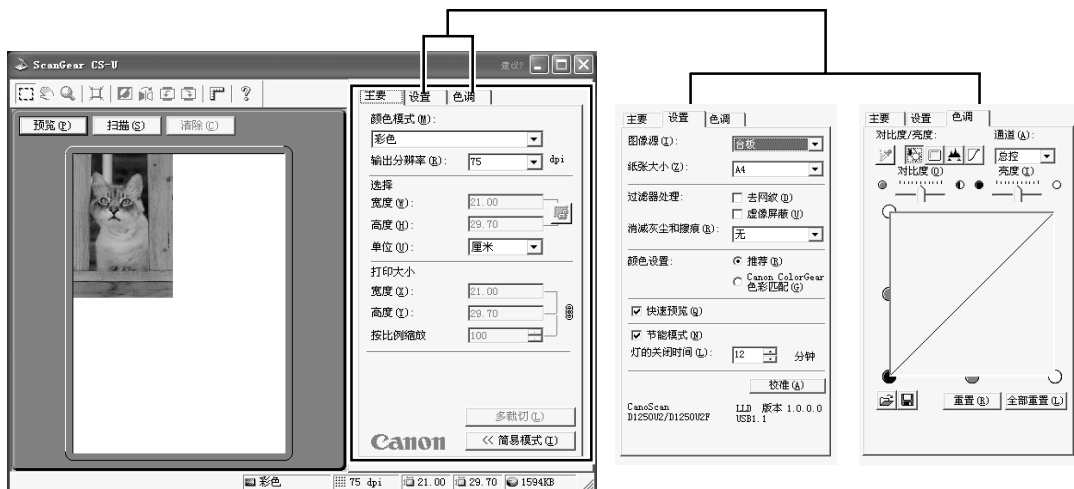

• 详细内容请参阅ScanGear CS-U用户指南（电子手册）

■ ScanGear Toolbox

ScanGear Toolbox是一种简易程序，它可复制（打印）图像，附加图像至电子邮件，或者用简易步骤保存图像，或发送图像至应用软件程序。它亦可用扫描仪按钮进行操作。

■ 如何启动ScanGear Toolbox

单击Windows任务条上的[开始]按钮，并选择[程序]或[所有程序]，[Canon ScanGear Toolbox3.1]和[ScanGear Toolbox3.1]。

ScanGear Toolbox 主窗口



复制按钮

扫描图像并在打印机上打印图像。

邮递按钮

扫描图像并将其附加至电子邮件信息。

OCR按钮

使用OCR程序可扫描报纸，杂志或书籍，将其转换为可编辑的文本。

保存按钮

扫描并保存图像。

扫描(1-2)按钮

扫描图像并将其发送至连接的应用软件程序。

照片按钮

扫描胶片或照片，并发送图像至连接的应用软件程序。

设置按钮

设定扫描仪按钮的排列。



- 若根据P10和11上的过程，从光盘上安装所有的应用软件程序，扫描1-2按钮和照片按钮分别自动设定为PhotoBase，Photoshop Elements和PhotoRecord。
- 使用复制（打印）功能时，必须连接打印机，并且将其联机，在电脑上必须安装打印机驱动程序。
- 若要使用电子邮件功能，必须安装并驱动MAPI兼用（传递信息应用编程接口）程序，诸如Microsoft Outlook，Outlook Express，Eudora或Netscape Messenger。

■ 如何使用SeanGear Toolbox

例如：复制（打印）

1. 单击[复制]按钮。



2. 出现复制设定对话框。按需要进行设定。

图像类型

从菜单选择图像类型。若选择[彩色（自动裁切）]，扫描范围按文件尺寸进行自动裁切。

图像质量

从[草稿]，[标准]，[好]，[放大打印]中选择扫描分辨率。

纸张大小

选择将要扫描的文件尺寸。若选择[自定义]，会出现纸张大小设定窗口，请输入精确的文件尺寸。



3. 单击[复制]按钮。



4. 扫描自动启动，然后打印图像。



• 详细内容请参阅ScanGear Toolbox用户指南（电子手册）。

高分辨率扫描注意事项

请注意，当使用彩色模式扫描时，文件尺寸会随着分辨率的提高而增加。使用高分辨率扫描时，扫描和图像处理的时间将更为延长。当您使用彩色模式扫描时，推荐您避免使用超出最低要求的分辨率。

■ 对扫描一张A4彩色原稿的文件尺寸估算

	A4
- 75 dpi	1.6 MB
- 100 dpi	2.9 MB
- 150 dpi	6.5 MB
- 300 dpi	26.1 MB
- 600 dpi	104 MB
- 1200 dpi	418 MB

A4彩色图像

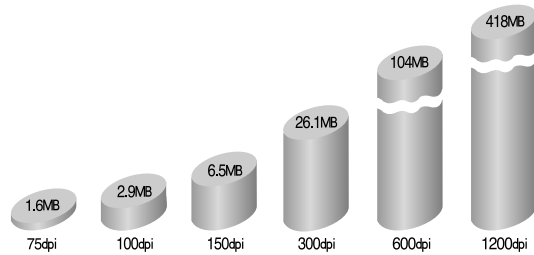

* 这些数字为近似数值，与实际扫描结果可能不同。

■ 分辨率指南

- 上载至一个网站或在电脑监视器上观看时，选择75dpi
- 扫描打印照片和杂志剪报时，选择150-300dpi
- 在喷墨打印机上打印时，选择打印机分辨率的一半左右（180dpi，360dpi，600dpi或720dpi）

扫描尺寸较小的原稿时，可以使用600dpi以上的分辨率，这样原稿便可以放大以便打印。

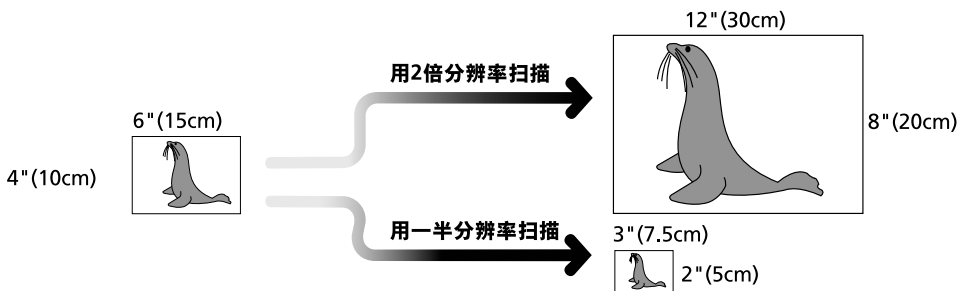

- 在使用Windows Me和Windows 98的情况下，使用组合PhotoBase 程序进行扫描的最大文件尺寸限于256MB。

在搬运扫描仪之前

在移动或搬运扫描仪之前，切记将锁扣推到锁上标记，以便锁上扫描单元。

1. 从电源插座拔出AC适配器，并且从电脑拆下USB电线。

2. 确认扫描单元是否处于初始位置。

若未处于初始位置，将AC适配器连接至电源插座。在扫描单元已经完全返回到扫描仪的初始位置之后，拔出AC适配器。

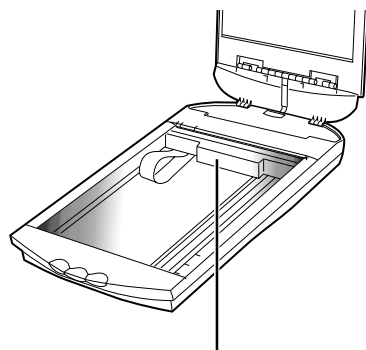

扫描单元初始位置

3. 将锁扣推到锁上标记（），以便锁上扫描单元。

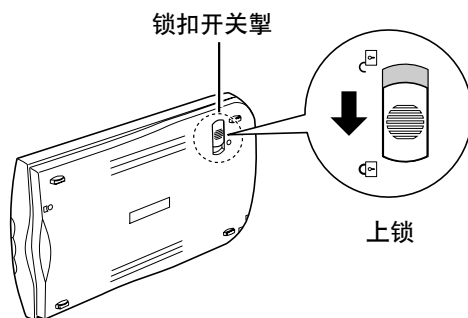

- 若提起或搬运扫描仪时未上锁，可能会损坏扫描仪。在用车辆运送扫描仪时，应特别小心谨慎，应锁上扫描单元。

维护及保养

在通常操作状态下，使用下列步骤以清洁粘附在外部，文件玻璃及文件盖上的污物和灰尘。

- 1. 从电源插座拔出AC适配器，并且从电脑拆下USB电线。**
- 2. 在清洁文件盖或文件玻璃时，应用水蘸湿一块软布，然后挤干。使用已挤干的布轻轻地去除污物和灰尘。然后，使用一块软干布擦净水分和水蒸气。应特别谨慎小心，在擦拭文件玻璃时应去除任何污物或液体的痕迹。**
 - 遗留在文件玻璃或文件盖上的水分可能会损坏照片及其他文件，并导致不良结果。
 - 切勿使扫描仪背面的连接器，端口或金属部件受潮。若出现这种情况，应使用干布立即去除接触这些部件的水分。
 - 切勿将过于潮湿的布或直接将液体用于扫描仪的任何部分。若任何水分流入内部，文件玻璃的内面或传感器会使图像质量劣化并导致故障。
 - 切勿使用含酒精，稀释剂或苯的物质以清洁扫描仪，若使用这些物质，会使外壳变形，褪色或溶解。

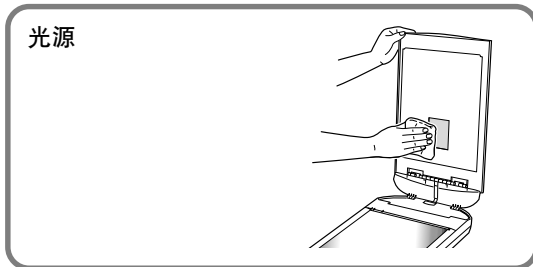
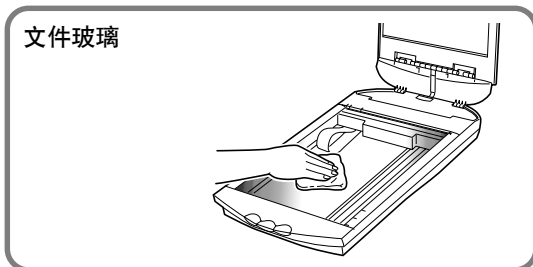
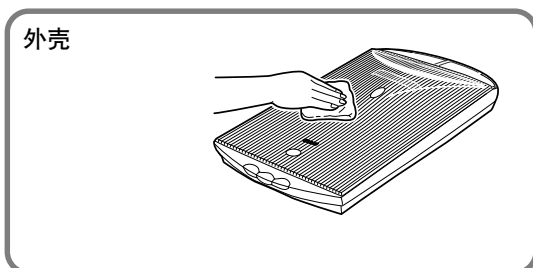

切勿使用含酒精，
稀释剂或苯的物质
以清洁扫描仪。



• 清洁时切勿用力按压文件玻璃。文件玻璃可能会碎裂并使您受伤。

规格

			CanoScan D1250U2F
扫描仪类型			平板式
扫描元素			六线彩色 CCD
光源			冷阴极灯
光学分辨率			1200 x 2400 dpi
胶片转接器装置			标准设置
(插值) 分辨率			25 - 9600 dpi (ScanGear CS - U)
扫描位深度	彩色		每种颜色 (RGB) 为16位输入 / 8位输出
	灰度, 黑白		16位输入 / 8位输出
预览速度*1			约8秒 (A4尺寸照片 / 文件)
扫描速度*2 (照片或文件)	彩色	USB 2.0	4mec / 线 (600dpi) , 8mec / 线 (1200dpi)
		USB 1.1	16mec / 线 (600dpi) , 32mec / 线 (1200dpi)
	灰度, 黑白	USB 2.0	4mec / 线 (600dpi) , 8mec / 线 (1200dpi)
		USB 1.1	8mec / 线 (600dpi,1200dpi)
扫描速度*2 (胶片)	彩色, 灰度, 黑白	USB 2.0 USB 1.1	12.2-170.8msec / 线
接口			USB 2.0 / USB 1.1
最大幅面尺寸			A4 / 信纸 : 216 × 297mm (8.5 × 11.7寸)
胶片类型			35mm 色彩 负片 / 正片 35mm 黑白 负片 / 正片
扫描仪按钮			SCAN, COPY, E-MAIL, PHOTO
操作环境	温度		10至35度 (华氏 50至95度)
	湿度		10%至90%RH, 扫描胶片时 : 20%至80% (无冷凝)
电源供应			AC适配器 (100 / 120 / 230 / 240V) *3
电源消耗			操作时 : 最高15瓦 待机时 : 5瓦 (使用所提供的AC适配器)
最大外形尺寸			257 x 460 x 71 毫米
重量			约2.5公斤 (5.3磅)

*1 不包括校准处理时间。

*2 不包括数据传送至电脑的时间。

*3 AC适配器的型号根据购买扫描仪的地区而异。

• 规格如有更改, 恕不另行通知。

系统信息

本表格用于记录购买的扫描仪的操作环境。

若扫描仪出现任何问题，与客户支持中心联系时便需要这些信息。务请记录信息并妥为保存。

- 修理时需要保修卡的信息。务请记录信息并作妥善保存。
- 停止生产5年之后，本扫描仪的维修服务便终止。

购买日期：	
销售商名称：	电话：
销售商地址：	
扫描仪型号： CanoScan D1250U2F	
序号（扫描仪后背上）	
• 关于您使用的电脑	
制造商名称：	型号：
CPU:	时钟脉冲速度： MHz
内存容量（RAM）：	MB
硬盘空间：	MB
OS： Windows <input type="checkbox"/> XP <input type="checkbox"/> Me <input type="checkbox"/> 2000 <input type="checkbox"/> 98	可用空间： MB
显示器类型：	显示器尺寸： Inches
打印机名称：	制造商：
打印机类型：	打印机分辨率： dpi
安装的病毒检查程序：	
安装的压缩程序：	
板上扩展卡：	
附带的外围设备：	
连接的网络名称：	



作为ENERGY STAR的附属公司，佳能公司已测定本型号符合ENERGY STAR节省能源标准。

国际ENERGY STAR办公室仪器计划是一个透过使用电脑及其它办公室仪器，提倡节省能源的国际性计划。这个计划是研究产品备有节省能源的功能，并宣扬有效地节省耗用能源的讯息。这是一个开放模式，商业持有人可以自愿参与。本计划的目标产品为办公室仪器，如计算机、显示器、打印机、传真机、影印机、扫描仪及多功能系统。参与国家的标准及商标都是统一的。

Canon

佳能总公司

佳能香港有限公司

佳能客户支持中心

北京:

北京市朝阳区光华路 1 号北京嘉里中心南楼 10 层

电话: 010-8529-8468

传真: 010-8529-8622

邮编: 100020

上海:

上海市北京东路 666 号上海科技京城东路 17 层 F 室

电话: 021-5308-0154

传真: 021-5308-0243

邮编: 200001

广州:

广州市天河北路 233 号中信广场 6308 室

电话: 020-3877-1008

传真: 020-3877-1068

邮编: 510613