

使用說明書

全自動洗衣機

型號 ASW-81HT

ASW-86HT

SANYO

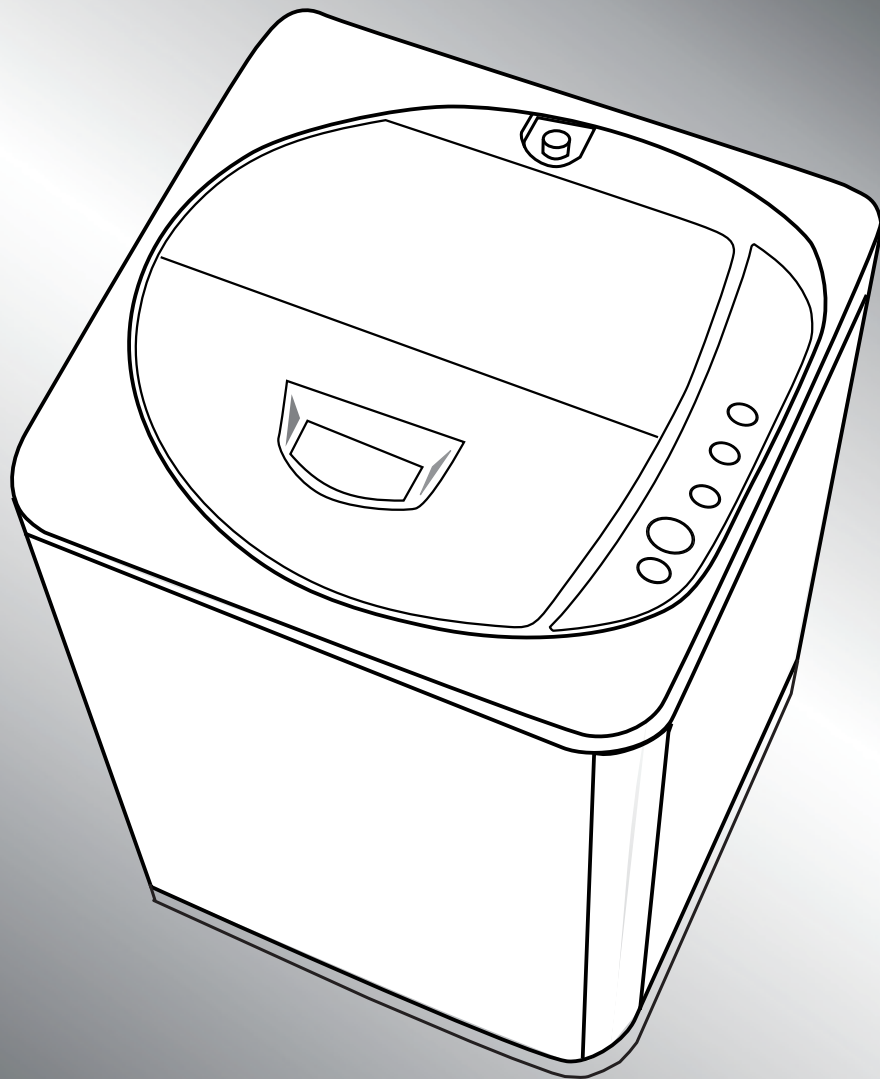

本產品限台灣區域使用
For use in Taiwan only

使用本產品前，務必詳讀本說明書，以避免不當使用造成的故障或危險。
本公司產品設計為一般家庭使用範圍，營業或公用場所高頻率使用，不在
本公司之正常保固範圍內。





目錄

為了安全請務必遵守事項	2~3
使用安全注意事項・洗衣要訣	4
各部品名稱・附屬品	5
安裝的方法	6~8
• 洗衣機的放置	6
• 防鼠板的安裝	6
• 水龍頭的選用	6
• 萬能接頭的安裝	7
• 注水管的安裝	7
• 注水管的取下	7
• 排水管的連接	8
• 延長排水管的方法	8
保養須知	8
操作面板名稱及功能	9
一般的使用方法	10
• 洗劑・軟化劑參考用量	10
使用「行程選擇」・「動作選擇」的方法	11~12
特殊功能	12~13
• 洗濯毛毯	12
• 殘水排水功能	13
• 洗濯液的二次使用	13
• 柔軟劑的使用	13
• 取消終了響笛	13
• 取消噴淋洗清	13
• 取消注水洗清	13
故障的排除	14
並非故障的情況	14
規格表	封底
緊急處理方法	封底
搬運方法	封底

為了安全請務必遵守事項

使用前請詳細閱讀「安全上注意事項」並正確使用。
若忽視標示內容，使用時發生危害及損害的程度，以下列的標示區分說明：









 警告	此標示欄的內容為「假定有死亡或受傷的可能性」。
 注意	此標示欄的內容為「有受傷及僅有物品損壞的可能性」。

 注意	本產品設計之安全使用年限為10年。
	若超過設計安全使用期限，因年久部品恐劣化及積灰塵和欠缺保養，導致發生起火等事故之可能性。

圖列表示

		
「警告或提醒注意」的內容。	不能做，「禁止」的內容。	必須實行「指示」的內容。

警告

 不可改裝。此外，非修理技術人員絕對不可分解及修理。 ●會造成火災、觸電、受傷。 ●修理需向購買的販賣店或廠商指定的場所詢問。	 勿將電源線損壞或使之破損、加工、過度彎曲、拉扯、扭轉或放置重物等動作。 ●會造成電源線破損導致火災、觸電。
 保養時，請務必將插座上的電源線插頭拔起，此外，手潮濕時不可拔插頭。 ●會造成觸電、受傷。	 不可使用110V以外的電壓。 ●會造成損壞、火災及觸電。 (電壓、電流請參考規格表標示數值)
 電源線及電源插頭損壞或鬆弛時請勿使用。 ●會造成觸電、短路造成受傷或引起火災。	 電源插頭的灰塵等要定期清除 ●插頭上若塵埃堆積，會因濕氣造成絕緣不良引起火災。
 請勿將洗衣機移至正常使用外的場所及作其他用途功能使用 ●洗衣機除依說明書所規定之可清潔衣物外，不得使用於其他用途，以避免機件產生損壞或發生危險。	 請勿放置在不安定的位置 ●因地震或外力影響，極容易摔落而造成受傷之危險並使產品損壞。

為了安全請務必遵守事項



警告

運轉中請勿將手碰觸脫水槽或衣物

- 即使是緩慢的迴轉，也恐怕手被衣物絞上的危險。
- 上蓋打開，脫水槽未開始減速緩慢停止時，請終止使用，請求服務修理。
- 請勿將手伸入洗衣機底部，以防手受傷。



禁止觸摸

請勿洗沾有揮發性溶劑之衣物

- 沾有揮發油、燈油、溶劑油、汽油之衣物，在洗衣或脫水時，恐有起火之虞。
- 請勿在附近使用噴霧劑恐會傷到塑膠及印刷面。

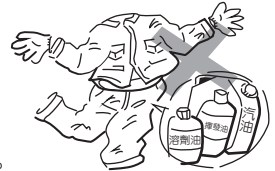

禁止

請務必正確接地

- 為防止萬一漏電事故的發生。

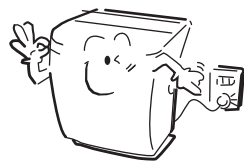

接地線接續

避免安裝於潮濕及雨淋之處

- 電氣絕緣會不良，成為漏電或故障的原因。

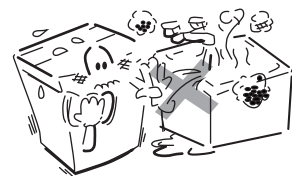

禁止

請勿讓幼童探視洗衣脫水槽

- 幼童萬一掉落洗衣脫水槽內是非常危險的，請特別的注意防範。



禁止

禁止使用110V電源以外之插座

- 滿載配線或接110V以外的電源是發生火災的主要原因。
- 請單獨使用15A以上的插座，勿使用延長線插座或與其他電器共用電源。

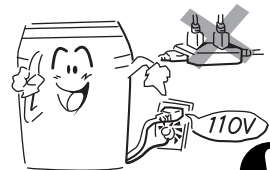

禁止

電源線的拆裝

- 電源插頭插入或拔出時，手指須緊握插頭絕緣部份施力，切勿碰觸金屬刀刃部份，以避免觸電或施力於導線端，導致電源線內部導線斷裂。
- 在移動洗衣機時，務必先拔下電源插頭。



禁止

請勿靠近煙火

- 請勿靠近煙火，且勿將點著的蠟燭、香煙、蚊香及水壺放在洗衣機上，因這是造成火災或變形的主要原因。
- 禁止放置熱水器下方。



禁止

電源線之保護

- 使用時請注意電源線外披覆有無損傷或破損，有無不合理彎曲或拉伸及重物壓住變型等現象，電源線破損導致絕緣不良，這是發生觸電、火災的原因。電源線損壞時，需由本公司技術員維修更換。



禁止

禁止改裝或自行維修

- 除本公司維修體系或授權經銷商外，絕對禁止自行分解內部零件維修或改裝，以避免發生火災或觸電的危險。



禁止分解

防水性或不吸水之物不可放入洗衣機內洗濯

- 以避免洗衣或脫水時，產生異常振動。
(如：雨衣、車套)

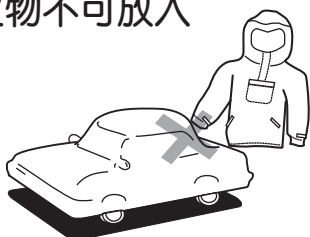

禁止

探視洗衣機時請注意

- 女性或蓄長髮人員探視洗衣機時，請注意頭髮勿掉入夾縫中，以避免頭髮被夾住的危險。



注意

使用注意事項及洗衣要訣

⚠ 注意

注意洗濯物的溢出

- 請勿洗濯防水性的衣物及篷布類。
- 厚衣物或傘狀的洗濯物，請均一的壓入。因脫水中恐怕洗濯物會溢出，造成損傷。



注意

特別注意，勿將手指或物品置在上蓋中央的彎曲部

- 這是造成受傷或發生故障的原因。



注意

請勿使用45°C以上的熱水

- 熱水會使塑膠部品變形，是發生故障的原因。
- 使用環境溫度範圍：0°C ~ 45°C (0°C以不結冰為原則)。



禁止

洗衣機本體各部份，請勿直接用水沖洗

- 以避免絕緣不良，導致觸電的危險。



禁止

洗衣機運轉中，請切勿嘗試接觸內部迴轉部品

- 以避免受傷的危險。



禁止觸摸

請勿將幼兒及重物放置洗衣機上

- 以避免部品變型或破損導致危險的發生。



禁止

雙手潮濕時請勿插入或拔下電源插頭

- 以避免觸電的危險。



濕手禁止

洗衣機不使用時，請別忘記

- 應關閉水龍頭，以避免水壓過強或注水管損壞時脫落，造成淹水、漏水的原因損及財物。
- 應將電源插頭拔掉，以防萬一或火災事故的發生。



拔掉插頭

洗衣要訣

- 有色和白色、厚和薄之衣物請分開洗濯。
- 請依衣物上洗衣標示圖方式洗衣。

圖例

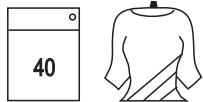

- 請先彈掉衣服上之泥土及砂。
- 請先掏淨衣服口袋內之東西。

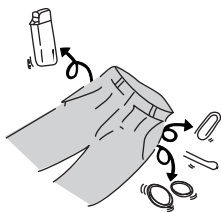

- 請先放入易浮於水面、大件、厚重之衣物。
- 如果衣物浮出水面上，請暫時停止洗衣動作，先將衣物押入水中。

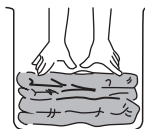

- 有凸出長線請先綁住，有拉鍊者請先拉上。

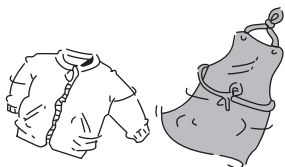

- 洗濯易損傷、打結衣物時請先放入市販之洗衣網內。



- 易起毛球及脫線之衣物，請翻反面來洗濯。

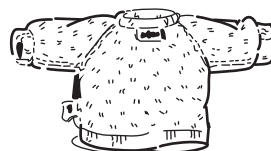

各部名稱

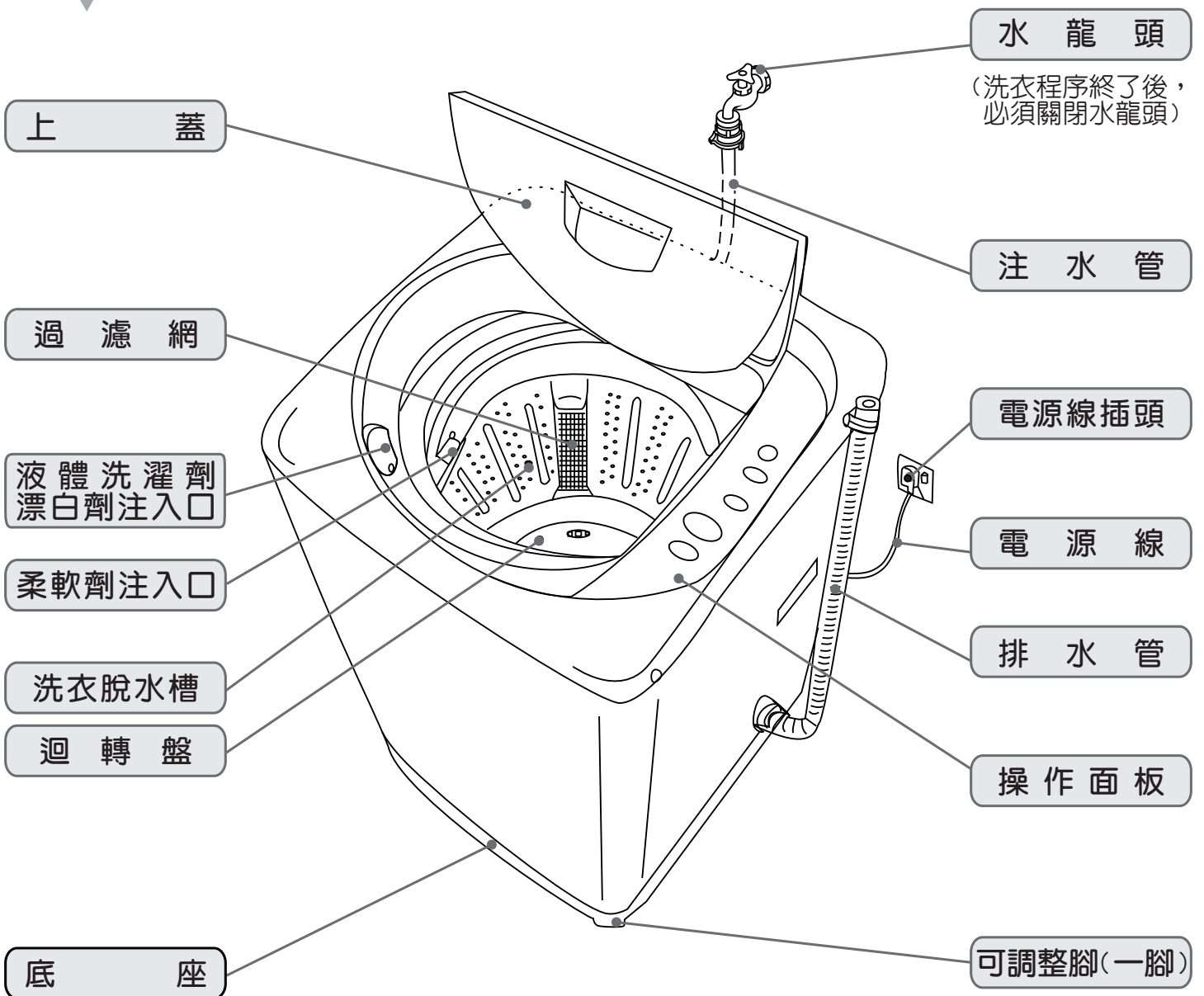

附 屬 品



說明書
(一本)

排水管夾

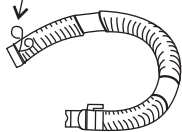

排水管
(一條)

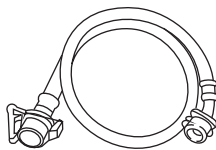

注水管
(一條)

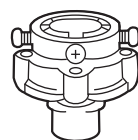

萬能接頭
(一個)

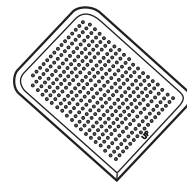

防鼠板
(一個)



螺絲釘
(一個)

安裝

安裝洗衣機時，（第一次使用），排水口處會流出一點點水，這是工廠測試性能所餘留下來的水。

洗衣機的放置

1. 選擇乾燥、無陽光直射的地方放置洗衣機。
2. 將洗衣機安放在堅實、平穩的地面上。



堅固水平的地面



傾斜的地面



鬆軟的地面



凹凸不平的地面

3. 盡量使洗衣機平穩，如有必要，可通過調節洗衣機的可調整腳來將洗衣機調平。
按圖示順序操作。

- 支撐面最大允許傾斜度為 2°

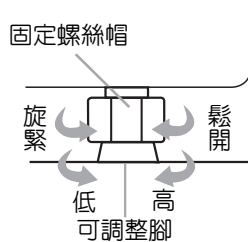

注意

- 如洗衣機安放在鋪有地毯的地板或彈性較大的支撐臺上時，可能會造成洗衣機的振動。
- 不要讓地毯等鋪墊物碰及洗衣機內部運轉零件。

防鼠板的安裝

1. 拿出洗衣機包裝材上保護的防鼠板和附屬品袋中的螺絲釘。
2. 將洗衣機向後傾斜，慢慢地放倒在軟墊上（小心不要碰撞到外箱）
3. 將防鼠板沿底座卡槽垂直推入，直至安裝到位。
4. 用螺絲釘將防鼠板與底座固定。
5. 將洗衣機輕輕扶起，放穩。

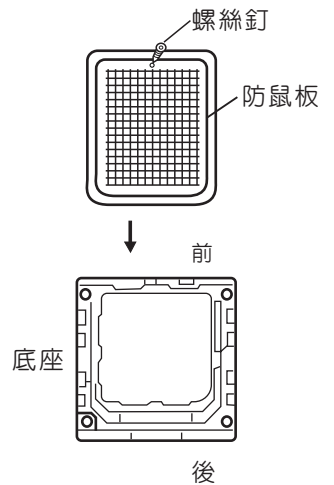

水龍頭的選用

水龍頭類型：（水龍頭口部要平整）

- A型：水龍頭最為適合。
- B型：水龍頭長度須大於16mm，否則無法安裝萬能接頭。
- C型：如圖所示部位可能會出現漏水現象。



注意

- 不要使用 45°C 以上的熱水
- 如果您使用的水龍頭不合適，請更換為宜。

安裝

萬能接頭的安裝

- 1.鬆開萬能接頭上的4枚螺絲釘，將其頂端（下圖A部份）套入水龍頭，並使水龍頭口沿緊貼萬能接頭內部的橡膠密封圈表面，用螺絲起子鎖緊螺絲釘，將萬能接頭固定。
- 2.撕去萬能接頭上的注意貼紙。
- 3.順時針旋轉萬能接頭上的旋轉本體（下圖B部份），直至鎖緊為止。

注意 如果水龍頭直徑大於接頭固定環的內徑，請鬆開萬能接頭的4枚螺絲釘，並將接頭固定環從萬能接頭內取出。

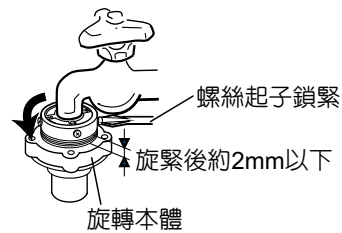
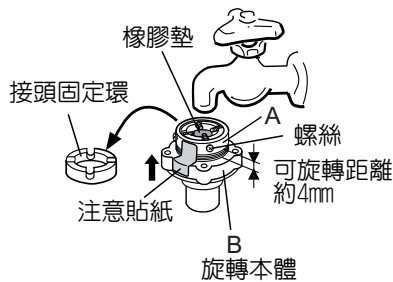

注水管的安裝

- 1.按下圖所示，將注水管對準給水口，順時針旋轉注水管上的注水管螺母，直至旋緊為止。

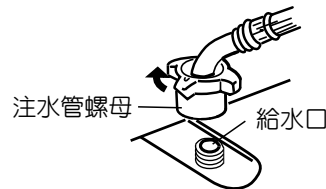

- 2.用手指將萬能接頭上的凹進連接軸（下圖D部份）的滑動環向下推，同將凸出連接軸（下圖C部份）插入凹進連接軸的開口處。
- 3.鬆開滑動環，然後將注水管向上推入萬能接頭，直到聽到“卡嗒”聲為止。
- 4.向下拉拽注水管，以確認滑動環是否有安裝好。
- 5.打開水龍頭，檢查注水管兩端是否有漏水現象。如有漏水，請重新連接安裝。

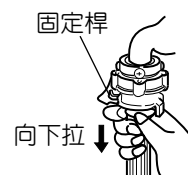
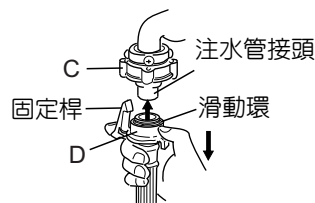

注水管的取下

- 1.關閉水龍頭。
- 2.接通電源，按  鍵，將注水管內殘留水排入洗衣機內。
- 3.15秒鐘後，切斷電源。
- 4.用手指將固定桿及接頭上的凹進連接軸（右圖D部份）滑動環按圖示箭頭方向按壓、拔下。

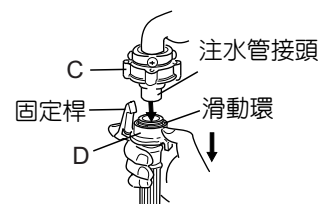

安裝

排水管的連接

將排水管連接到排水口上，然後用排水管夾將其固定。如右圖所示：

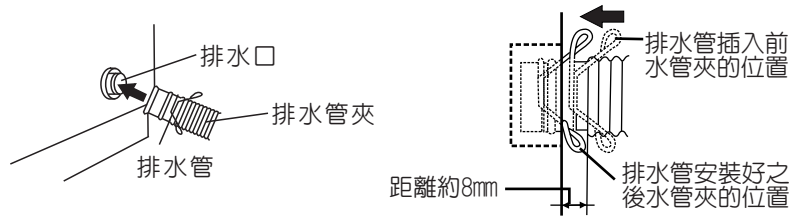

排水內管左右方向的切換

1. 拔下洗衣機電源線插頭。
2. 鬆開排水水管夾，將排水內管從排水口處拔掉。
3. 將洗衣機向後傾斜，慢慢放倒在軟墊上（小心不要打開上蓋，碰撞箱體）。
4. 取下左側排水口蓋。
5. 鬆開排水水管夾，將排水內管從排水閥處拔下。
6. 推壓排水口的接頭，將排水內管從右側排水口處拉出洗衣機。
7. 將排水內管從左側的排水口處插入，並將接頭卡緊。
8. 將排水內管與排水閥相連接，同時用排水水管夾固定。
9. 將左側的排水口蓋安裝在右側相應的位置上。
10. 將洗衣機輕輕扶起，放穩。

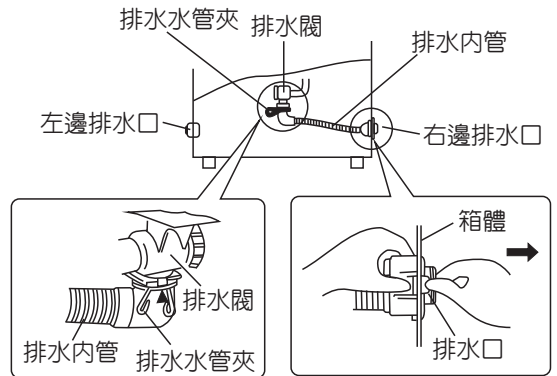

注意

- 切換排水內管方向時，請戴上手套操作，以免內部零件稜角劃傷您的手。

延長排水管的方法

如在使用過程中需要延長排水管，請遵循下表的長度及高度。

延長水管的狀況	延長水管的高度	延長水管的長度
中途有高起時	15cm以內	1M以內
中途無高起時	——	3M以內

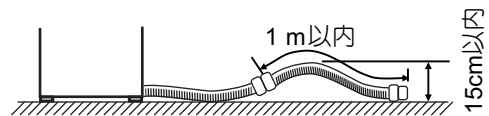

保養須知

機體的維護

- 以柔軟的乾布擦掉水和污漬
- 請勿以水直接沖洗外箱，以防漏電或生鏽的發生。
 - 請勿使用去污粉、揮發油、松香油等擦拭，以免傷到烤漆及塑膠部品。
 - 使用化學抹布時，請依照說明標示使用。



萬能接頭濾網的清洗

- 約每半年一次。
1. 取下注水管。
 2. 按箭頭方向旋下萬能接頭。
 3. 取出萬能接頭內的濾網，用牙刷清洗乾淨。
 4. 將清洗乾淨的濾網裝入萬能接頭內，將萬能接頭、注水管重新裝上。

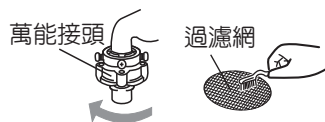

進水閥的清理

- 約每半年一次。
- 髒物積存會影響進水量，請旋下注水管，取出進水閥口部的過濾網，清除網上的髒物後重新裝回。



過濾網的清洗

- 約每週一次。
1. 取下過濾網。
 2. 去除大塊毛絨，同時刷掉過濾網上細小的絨屑。
 3. 重新裝上過濾網，安裝時將框部的卡鉤對準下方的溝部放入。（過濾網為消耗品）

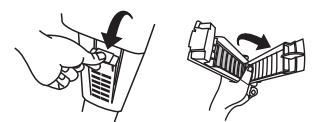

操作面板名稱及功能

水位

- 您可以通過該按鍵選擇與洗濯衣物相合適的水位。
- 在運轉中希望調整水位時，可通過該按鍵再次選擇想要的水位。

動作選擇

- 用此鍵可以進行單洗衣、單脫水等任意組合。

11~12

啓動/暫停

- 在選定吃“行程、動作”後，按一下此鍵進行啓動。
- 在運轉過程中，按一下此鍵，洗衣機暫停運轉，再按一下又恢復運轉，完成剩下的行程。
- 用此鍵可以取消洗濯終了響笛聲。13

注意

- 按了「啓動/暫停」鍵後，行程就不能再變更，如果想要變更，請關閉「電源開/關」後，重新啓動。

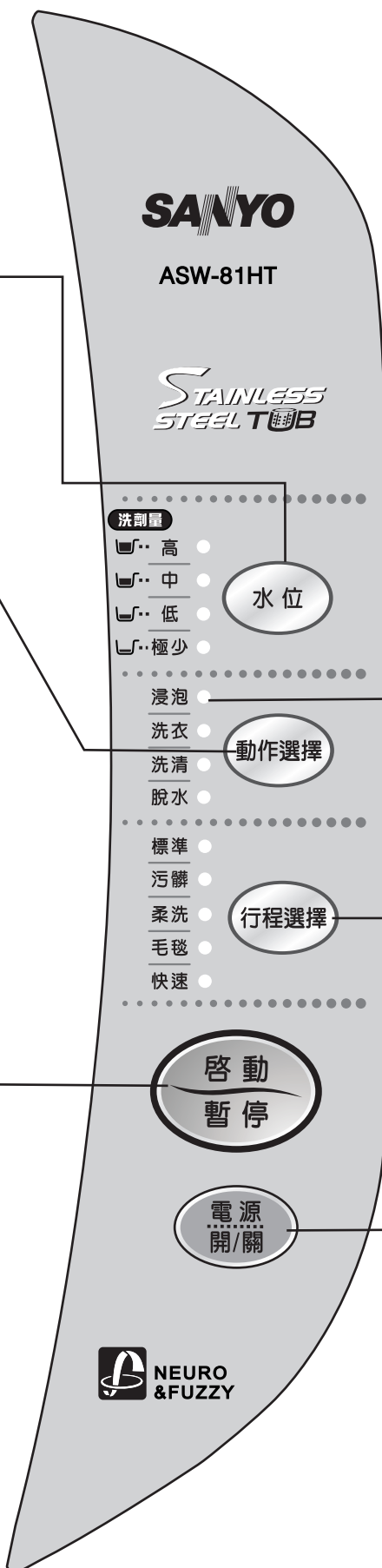

進行表示

- 正在進行的動作以燈閃來表示。

行程選擇

- 根據洗濯要求，任意五種全自動行程。

11~12

電源開/關

- 接通或切斷電源。
- 自動斷電功能
 - 洗濯終了時，約5秒鐘後自動切斷電源。
 - 按下此鍵後，如不進行其他操作，放置10分鐘後自動切斷電源。

一般的使用方法

1. 準備

- ①將排水管安裝好，再將排水管放至排水口。
- ②將注水管連接到水龍頭上，並打開水龍頭。
 - 打開水龍頭之前，需確認萬能接頭的螺絲釘已鎖緊。
(如果螺絲鬆動，可能會造成漏水。)
- ③將電源插頭插入電源插座。
- ④放入洗濯物。

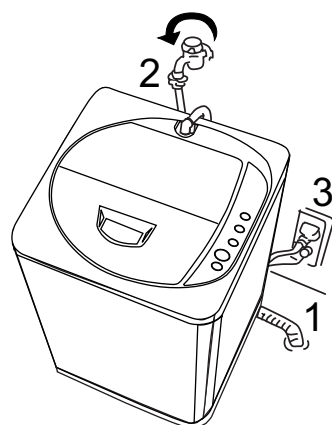

2. 按一下 鍵。





3. 按一下 鍵。

- 洗衣機會自動檢測布量。(標準、自選、污穢行程時)
- 自動選擇水流、水位、洗衣、脫水的時間，洗清的方式及次數。
(最低水位無法自動偵測選擇，需要時請手動設定。)

4. 參照下表將洗劑放入洗衣脫水槽內。

5. 蓋好洗衣機上蓋。



- 如洗衣機上蓋沒有關閉，洗衣機將會在脫水運轉之前自動停止運轉，並發出響笛聲。

水位 (水量)	洗濯量 (標準)	洗劑量的標準				軟化劑量注入量的標準	
		濃縮洗劑 (25g相對於30ℓ的水)		一般合成洗劑及肥皂絲 (40g相對於30ℓ的水)	液體洗劑 (40g相對於30ℓ的水)	濃縮: 30 ℓ 的水相對於6.6ml 使用時 一般: 30 ℓ 水相對於20ml 使用時	
		洗劑的標準	洗劑量			濃縮	一般
高 (45ℓ)	6.5kg 以下		約38g	約 60 g	約 60 ml	10ml	30ml
中 (31ℓ)	4.5kg 以下		約26g	約 41 g	約 41 ml	7ml	21ml
低 (23ℓ)	3.0kg 以下		約20g	約 31 g	約 31 ml	5ml	15ml
極少(15ℓ)	0.8kg 以下		約13g	約 20 g	約 20 ml	3ml	10ml













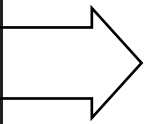

- 無附贈計量匙時，洗劑用量請參照上表所述依水位放入洗劑量。
- 使用超濃縮洗劑時，請依包裝盒上說明放入洗劑量。
- 計量匙會因廠牌不同而有大小的區分，其一匙容量非42 g 時，請依水量調整洗劑用量。
- 在極少水位或無法自動偵測設定時，請以手動設定之。
- 洗濯能力會因洗濯物的厚薄、大小、種類不同而產生變化，在洗濯衣物回轉不良時，請適當的調整「水位」「洗濯量」，使洗濯物能回轉的程度。
- 洗劑用量會因種類不同而有異，請確認洗劑外包裝說明標示。
- 請勿放入過多洗劑，因會造成洗清不完全，有洗劑殘留之現象。

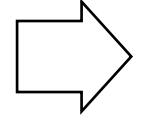
使用「行程選擇」•「動作選擇」的方法

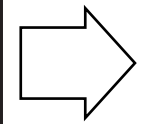
- 1.準備：將排水管放下，打開水龍頭，將電源插頭插入電源插座，放入洗衣物。
- 2.按一下  鍵。
- 3.根據所洗衣的種類，按  鍵設定您想要的行程。
 - 各行程的選用請參照下表。

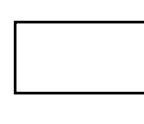
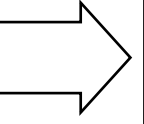
各行程的選用指導	
行程選擇	衣物的種類
標準	一般的洗濯物（適用於日常洗濯）
污 髒	嚴重髒污的衣物（如工作服等）
柔 洗	女性內衣、飾有花邊和刺繡的衣物
毛 毯	毛毯或較大洗濯物
快 速	每天換洗不髒的衣物

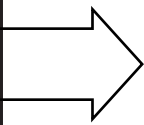
- 4.按  鍵，選擇您想要進行的項目，每一次燈光會依以下順序循環移動。
 - 下表中的洗衣水流、洗清次數、脫水時間由選擇的「動作選擇」而定。
 - 「●」表示燈亮「○」表示燈不亮。燈亮的項目表示將要全部進行。

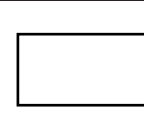
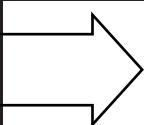
動 作	操 作	表示部	浸泡	洗衣	洗清	脫水
浸泡~洗衣~洗清~脫水	 按一次	浸泡 ● 洗衣 ● 洗清 ● 脫水 ●	浸泡20分鐘			
只洗衣 (二次使用洗濯液時)	 按二次	浸泡 ○ 洗衣 ● 洗清 ○ 脫水 ○			不排水	
排水~脫水	 按三次	浸泡 ○ 洗衣 ○ 洗清 ○ 脫水 ●	排水後脫水，上蓋開著時不能脫水			
洗衣~洗清 (不需最終脫水時)	 按四次	浸泡 ○ 洗衣 ● 洗清 ● 脫水 ○				不排水
洗清~脫水	 按五次	浸泡 ○ 洗衣 ○ 洗清 ● 脫水 ●	洗清前先排水脫水			
洗衣~洗清~脫水	 按六次	浸泡 ○ 洗衣 ● 洗清 ● 脫水 ●				

使用「行程選擇」・「動作選擇」的方法

5.按  鍵，選擇必要的水位，放入洗劑。

6.按  鍵。

7.蓋好洗衣機上蓋。

- 如果您想改變已設定好的「行程選擇」及「動作選擇」，請關掉電源開關再打開，並重新選擇您所需的行程。

各行程內定的運行情況			
行程選擇	洗衣時間(分鐘)	洗清方式及次數	脫水時間(分鐘)
標準	12	噴淋洗清一次+節約洗清一次	5
污髒	15	注水洗清二次	8
柔洗	12	注水洗清二次	1
毛毯	15	注水洗清二次	6
快速	5	注水洗清一次	3

- 各行程運行的合計時間因水壓的不同而有所變化。

特殊功能

洗濯毛毯

洗濯容量2.5kg以下

- 1.接通電源，放下排水管。
- 2.打開水龍頭，按  鍵直至「毛毯」燈亮。
- 3.將粉末洗劑用5L的溫水（約30℃）充分的溶解後，倒入洗衣脫水槽內。
- 4.將毛毯按以下方法捲好後，放入洗衣脫水槽內。



5.按  鍵。

6.蓋好洗衣機上蓋

洗濯終了後

- 解開洗衣網袋的繩子，從毛毯的中心部位拉出。
- 置於通風良好的陰涼處，自然乾燥或者使用有烘毛毯功能的乾衣機。

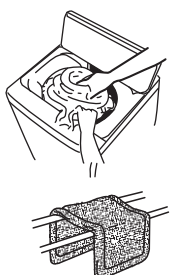

注意

- 毛毯滾邊較為污髒時，請先用手搓洗。
- 請勿放入過多的洗劑。
- 使用溫水（約30℃）洗濯，污髒較容易脫落。
- 在洗濯時，發現毛毯部份浮出水面時，請先按  鍵，待運轉停止時，將浮出部份壓入水中再重新啟動。

特殊功能

殘水排水功能

在進行此行程設定後，在運轉終了9分鐘後，洗衣機自動的將留在洗衣脫水槽內的殘留水排掉。這是為了在氣溫低於5°C時，防止結凍。

- 打開電源，按住 **動作選擇** 鍵4秒以上直至聽到響笛聲指示，取消時，重複上述步驟。

洗濯液的二次使用

1. 放入第一批要洗濯的衣物和洗劑，然後選擇單獨「洗衣」動作。
 - 第一次洗濯時，不要洗濯特別污髒的衣物。
2. 當洗衣程序完成後，取出第一次洗濯的衣物。
3. 放入第二批衣物，選擇所需水位以及「洗衣」、「洗清」、「脫水」動作。
 - 必要時加入洗劑。
 - 輕輕地將衣物壓入水中。
4. 當「洗衣」、「洗清」、「脫水」過程完成後，取出第二批衣物。
5. 將第一批衣物放回洗衣機內，選擇「洗清」、「脫水」動作。

柔軟劑的使用

在洗衣前從「柔軟劑注入口」慢慢倒入。最後一次洗清時被自動投入。
(閱讀柔軟劑的說明後正確使用，濃縮型的柔軟劑，請用3倍的水稀釋後放入。)

- 在柔軟劑注入困難的位置時，用手將洗衣脫水槽向順時針方向回轉，調整「柔軟劑注入口」的位置。

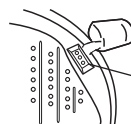

柔軟劑注入口

取消終了響笛聲

打開電源開關，按住 **啓動/暫停** 鍵4秒以上，直至聽到響笛指示音，恢復時，重複上述步驟。

- 即使運轉終了響笛聲的取消操作，如拔下電源插頭或停電時，將恢復洗濯終了響笛聲響起的狀態。



取消噴淋洗清

打開電源，按住 **水位** 鍵4秒以上直至聽到響笛聲提示音，恢復時，重複上述步驟或拔下電源頭。

取消注水洗清

打開電源，按住 **行程選擇** 鍵4秒以上直至聽到響笛聲提示音，恢復時，重複上述步驟或拔下電源頭。

故障的排除

故障顯示一覽表：用響笛聲和「行程」顯示的同時閃爍（*）來表示機器出現的故障，請按  鍵後，檢查以下各項。排除故障後，按  鍵，繼續進行運轉。

症 狀	行程選擇	原 因
完全不運轉		<ul style="list-style-type: none"> • 電源開關是否接通。 • 是否按住了  鍵。 • 電源插頭是否插入電源插座。 • 是否停電。 • 電源的保險絲或電路的電流斷路器是否完好。
不進水或進水量很小	標準 * 污髒 * 柔洗 * 毛毯 * 快速 *	<ul style="list-style-type: none"> • 水龍頭是否打開。 • 是否停水。 • 進水閥過濾網是否發生被堵塞。 • 洗衣機進水管是否已凍結。 • 水壓是否太小。
不排水	標準 * 污髒 * 柔洗 * 毛毯 * 快速 *	<ul style="list-style-type: none"> • 排水軟管的口部是否太高。 • 排水軟管的口部是否被堵塞。
不脫水	標準 * 污髒 * 柔洗 * 毛毯 * 快速 *	<ul style="list-style-type: none"> • 洗濯衣物是否偏向一邊。 • 洗衣機是否傾斜。
	標準 * 污髒 * 柔洗 * 毛毯 * 快速 *	<ul style="list-style-type: none"> • 請關閉洗衣機上蓋。
其它問題	標準 * 污髒 * 柔洗 * 毛毯 * 快速 *	<ul style="list-style-type: none"> • 請關閉電源開關，拔下電源插頭，並儘快撥打經銷商或服務站電話。
	標準 * 污髒 * 柔洗 * 毛毯 * 快速 *	

並非故障的情況

1. 在洗衣或洗清時有進水現象，這是由於水位下降而進行的自動補水。
2. 在脫水開始時，脫水槽時停時轉，這是為了達到更好的脫水效果而設計的間歇脫水。
3. 脫水途中有時出現進水洗清現象，這是由於脫水時衣物偏置，而自動進行不平衡修正。
4. 脫水結束後，有殘留水的聲音，這是為了降低脫水振動而設計的平衡環內平衡液的流動聲。
5. 運轉途中停電，電力恢復後不能自動繼續運轉，請重新設定。

規 格

外型尺寸	500(寬)x515(深)x860(高)mm	消耗電功率	300W
額定電源/頻率	AC 110V / 60Hz	標準水量	45 litres
最大容量	6.5kg	使用自來水水壓	0.03MPa~0.8MPa

緊急處理方法

- * 萬一產品發生異常時，請先將電源開關關閉，再將電源插頭拔掉。
- * 假如內部機件發生故障時，請通知本公司各地服務站，本公司將提供熱忱的售後服務。

搬運方法

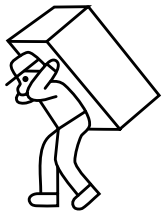

1 人搬運

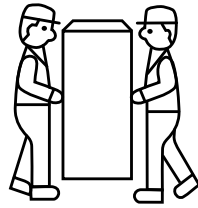

2 人搬運

- 1.搬運時絕對不可以抓捆包帶
- 2.搬運時請勿拖拉或推動
- 3.搬運時不得橫放或顛倒搬運

謝謝您選購本公司產品，請您進入三洋網頁

<http://www.sanyo.com.tw>登錄保證書資料以享有如下權益：

- ①保證期內完全免費服務。
- ②本公司有技術變更或通知給予軟體升級。
- ③如因零件特殊原因裂化召回維修，遇有上列情況本公司將可依您登錄保證書資料通知您，給予延續提供快速服務。

進口商

台灣三洋電機股份有限公司

台北市松江路 266 號 10 樓 TEL: (02) 25210251

中國 製造

001-6-5015-265002-81HT