

SAMPO

WMA-135VF

聲寶全自動洗衣機・使用說明書

隨同產品發行保證書，請於購買時注意索取並要求經銷商
填妥購買日期及蓋店章，以確保您的權益



目錄

- 2 安裝前注意事項
- 3 安裝方法
- 5 使用方法
- 6 各部名稱及功能
- 8 控制面板操作說明
- 10 最簡單的洗衣方法--標準行程的使用方法
- 11 柔洗行程的使用方法
- 12 污濁行程的使用方法
- 13 毛毯行程的使用方法
- 14 快洗行程的使用方法
- 15 夜洗行程的使用方法
- 16 預約洗衣完成的使用方法
- 17 關於各項洗衣行程之內容與時間
- 18 洗衣參考指南
- 19 清潔保養
- 20 安全及使用注意事項
- 21 緊急處理方法
- 22 故障檢修及排除
- 23 異常狀況時處理方法
- 24 規格

安裝前注意事項

① 水平儀氣泡的調整方法

- 請將洗衣機安裝於平坦且堅固的地面。
- 確認水平儀的氣泡位置。
- 如氣泡在圓的中心點，則不用調整。
- 如氣泡不在圓的中心點，請利用前面的調整腳來調整。

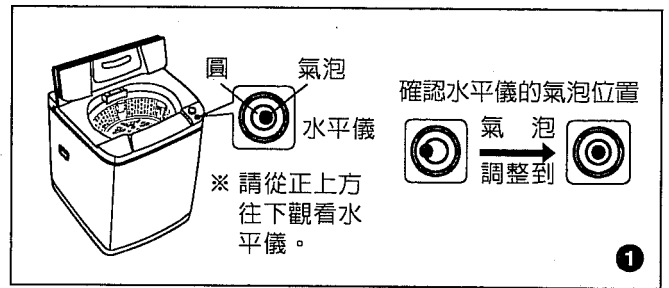

② 調整腳的調整方法

- 調整腳調整方法：
 - ① 調整腳向左旋轉→機體調高。
 - ② 調整腳向右旋轉→機體調低。
- 若調整腳調整後無法使洗衣機維持水平時，請墊以適當木板後再調整調整腳。
- 調整後務使 4 支腳與地面確定接觸，不可搖晃。

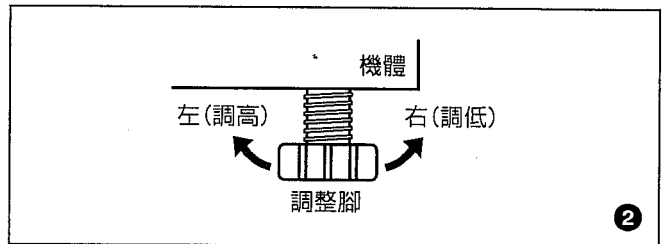

- ### ③ 移動洗衣機時，請務必將洗衣機抬起，移至適當位置後，再輕輕放下，切勿用推或拉之方式移動，以免損壞具吸震功能之腳墊。

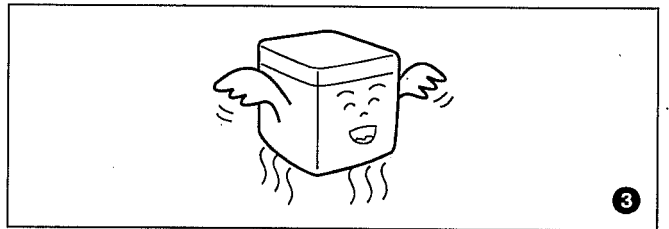

- ### ④ 請選擇給水及排水皆方便的場所放置。

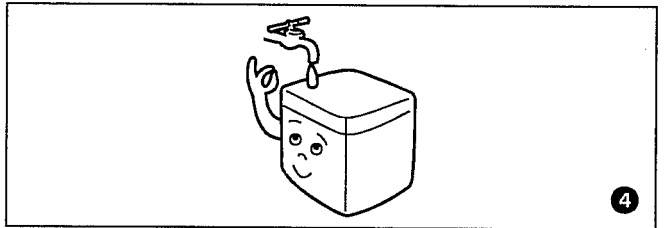

- ### ⑤ 請置於室內通風及乾燥的地方。

請勿安置在濕氣多的地方。(如：浴室...等潮濕地方) 因濕氣多的地方容易造成感電或故障。

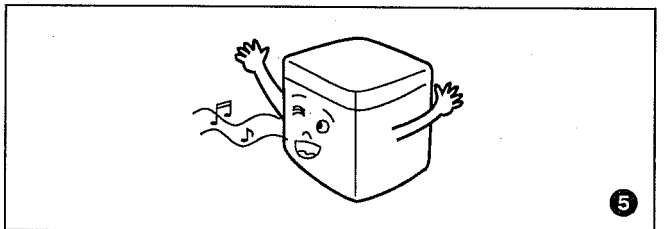

- ### ⑥ 請避免潮濕、雨淋或日曬，可防止故障及延長洗衣機使用壽命。

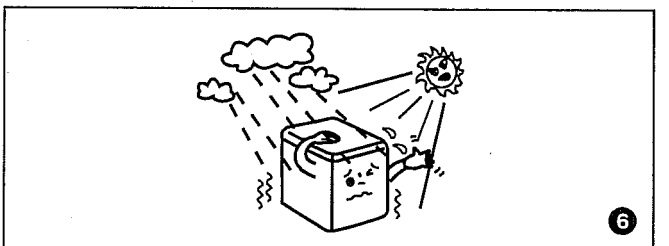

安裝方法

■ 給水管連接於水龍頭上之方法

- ❶ 將上固定具上端 4 只固定螺絲放鬆。下固定具向左旋轉使上下固定具之間產生約 2mm 寬的間隙。
- ❷ 上固定具對準水龍頭的中心，將 4 只螺絲鎖緊於水龍頭上。
- ❸ 將下固定具依箭頭方向旋轉，使它與上固定具密接且固定。
- ❹ 給水管插入固定具時，必需「ㄉㄚˊㄚˊ」一聲才算固定。
- ❺ 接上給水管後，打開水龍頭查看是否有漏水的現象。若固定螺絲未鎖緊或傾斜，就會漏水。
- ❻ 欲鬆脫時，將給水管上之滑動片向下壓，「ㄉㄚˊㄚˊ」一聲後，即可取下給水管，而將固定具留在水龍頭上。

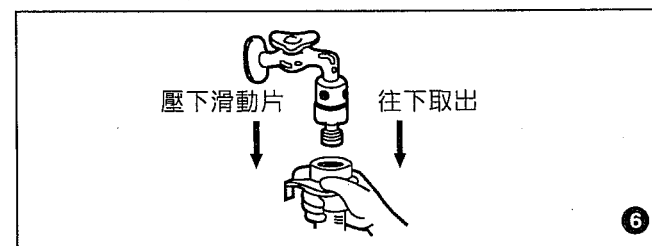
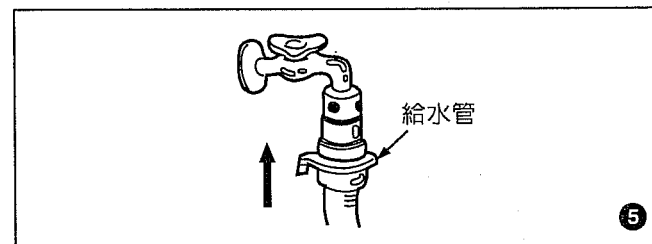
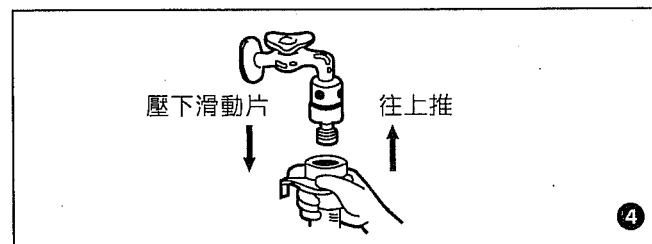
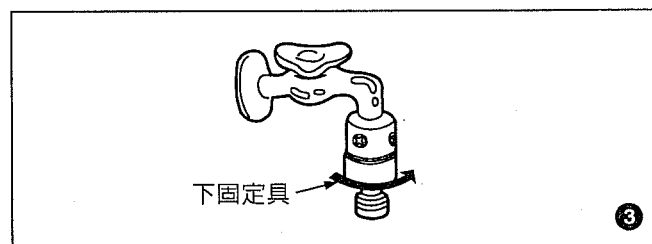
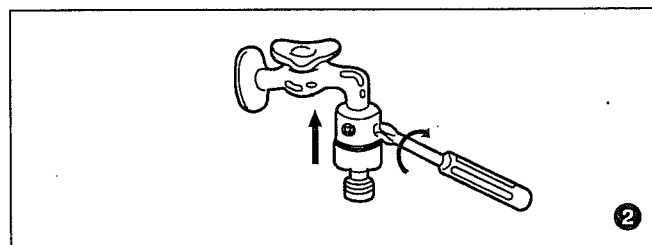
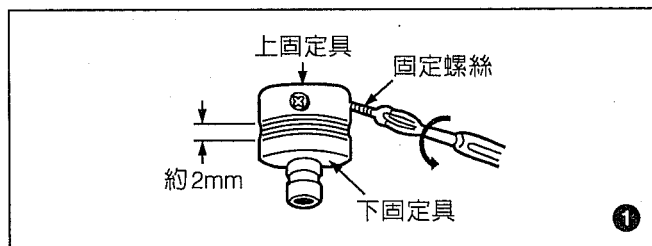

安裝方法

■ 排水管左右更換方法

❶ 先在地上墊上毯子，再將洗衣機往前傾倒，避免刮傷。

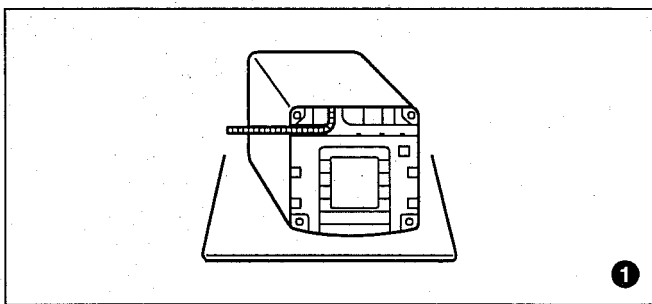

❷ 將排水管從右側拉出後，將排水管小心壓入左側。

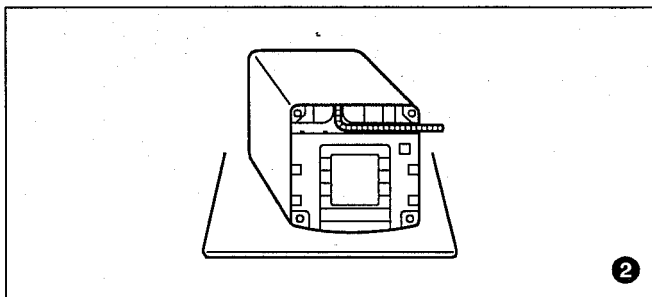

■ 使用排水管時請注意

❸ 排水管被壓扁、排水位置過高或延長的水管口徑過小、長度過長，均會影響排水時間，導致排水不良，或中途停止運轉。

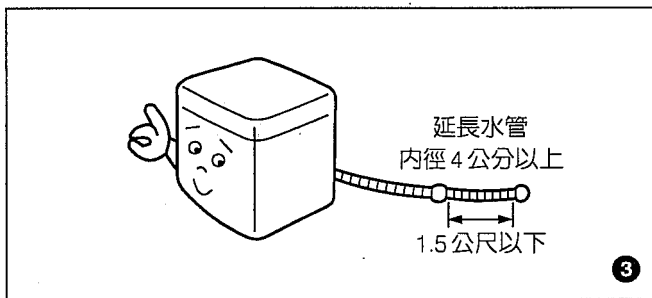

❹ 洗衣機使用前請先放下排水管。

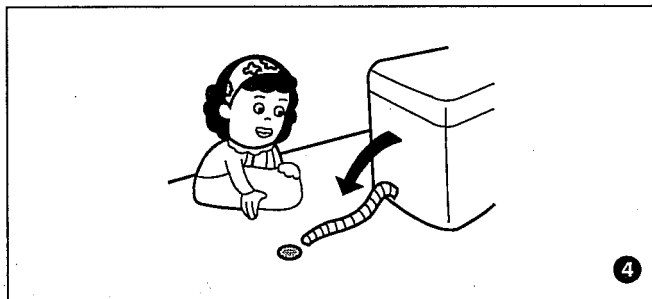

■ 合適的安裝場所

- ❺
- 電源、給水、排水方便的地方。
 - 平坦的地面 (不可設置於脆弱的台面)。
 - 濕氣少、淋不到雨的地方。
 - 日光無法直射的地方。
 - 遠離火氣、高熱。
 - 冬季不會結冰的地方。
 - 不可將洗衣機懸空或放置於懸空之平台上使用。

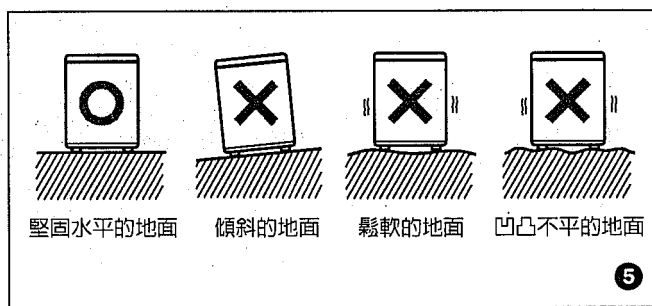

使用方法

❶ 插上電源插頭。請不要使用多分支插座或延長線插座（會發生插座燒毀或電壓過低的危險）。

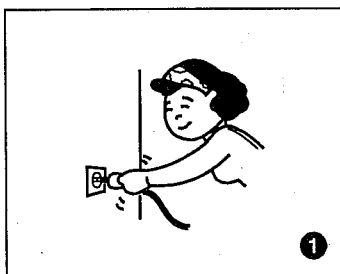

❷ 放下排水管，打開水龍頭。

❸ 將衣物一件一件的放入，避免打結成團狀。

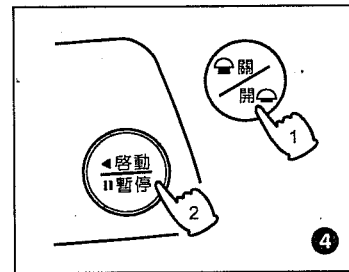

❹ ❶ 接通電源，❷ 再按「啟動」鍵，放入洗劑。（請參考第10頁）

❺ 依照水位顯示對應量倒入濃縮洗衣粉（濕衣服時，洗衣粉請酌量減少）如果放太多則易產生過多泡沫，不易沖洗乾淨，最後蓋好上蓋。

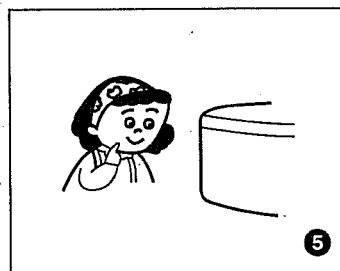

❻ 不使用標準全自動行程時，可選擇其它行程或功能。（請參考第11-15頁）

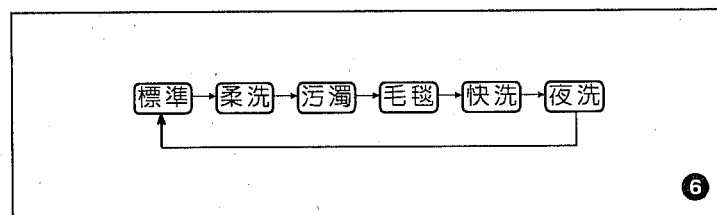

❼ 不想現在洗衣，要在幾小時以後才洗衣，可利用「預約」功能來預約洗衣完成時間。（請參考第16頁）

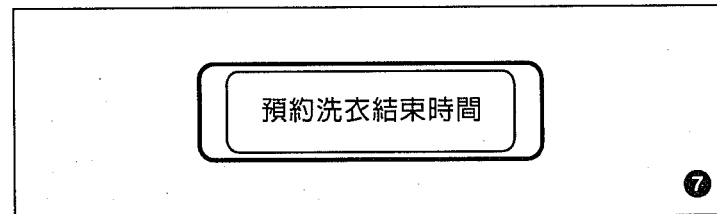

❽ ● 當洗衣完成時，響笛會有「嗶、嗶」聲來提醒衣服已洗好。
● 若要關掉電源，請按「電源」鍵。

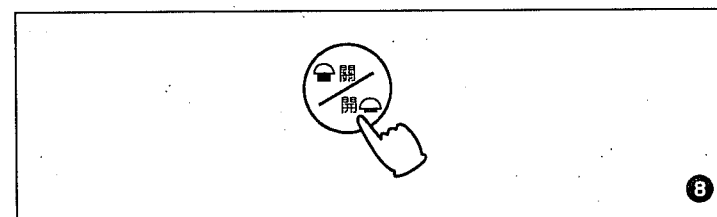

各部名稱及功能

前面

- ❶ 多功能洗劑投入裝置盒
請參考第 18 頁。
- ❷ 排水管掛鉤
- ❸ 迴轉盤
- ❹ 扶手
- ❺ 排水管
第一次使用時，排水管可能流出少量水份，此係工廠內做性能檢驗的殘留水份。
- ❻ 液體自動平衡裝置
脫水時，衣物若不平衡，則此裝置內之液體可使其平衡。上蓋打開，脫水槽停止前發出「沙」的聲音，即此液體移動所造成。
- ❼ 過濾網
- ❽ 電源開關
- ❾ 水平儀
- ❿ 控制面板

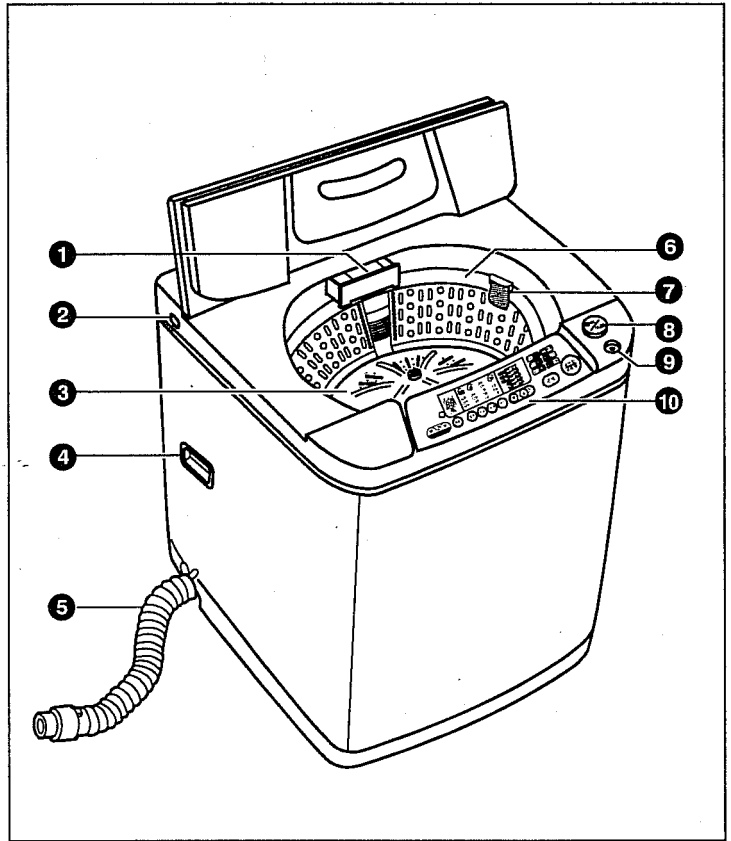

附屬品

- ❶ 給水管
- ❷ 防鼠靜音底蓋

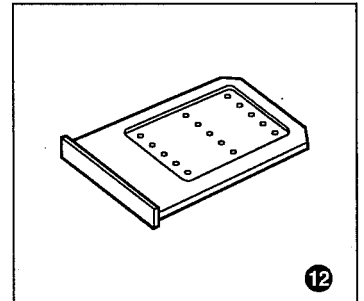
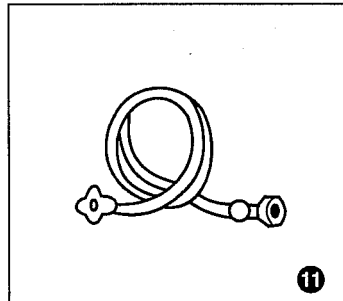

■防鼠靜音底蓋的安裝方法：

1. 將防鼠靜音底蓋插入塑膠底座的滑槽內。（凹槽的開口向上，薄邊朝內）
2. 由外往內平推，推到有「喀」一聲即可。

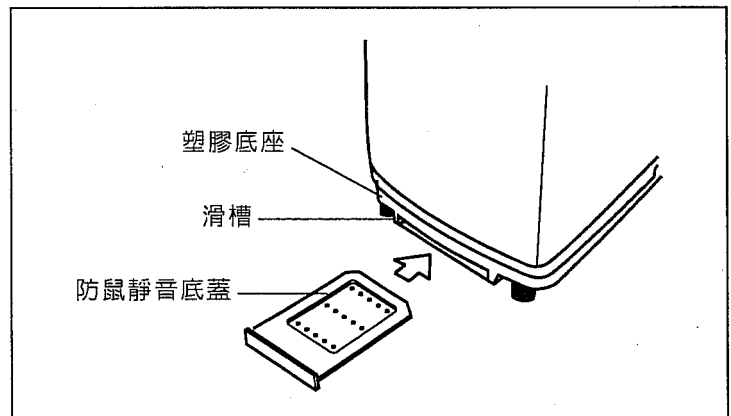

各部名稱及功能

後面

❶ 上蓋

與剎車機構運動，脫水時若將上蓋打開，脫水槽即瞬間停止迴轉。又因排水後，緊接著進行脫水，為了您的安全，故在上蓋打開時，將不排水。所以在排水或脫水時，請務必將上蓋蓋好。

❷ 注水口

請將給水管一端之結合套鎖緊於注水口上。

❸ 後蓋

❹ 接地線

為防止漏電，請將接地線接在接地棒。

❺ 電源線

❻ 調整腳

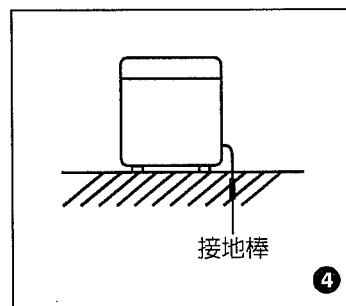
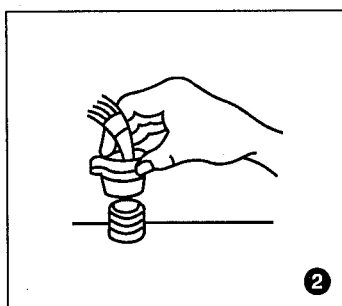
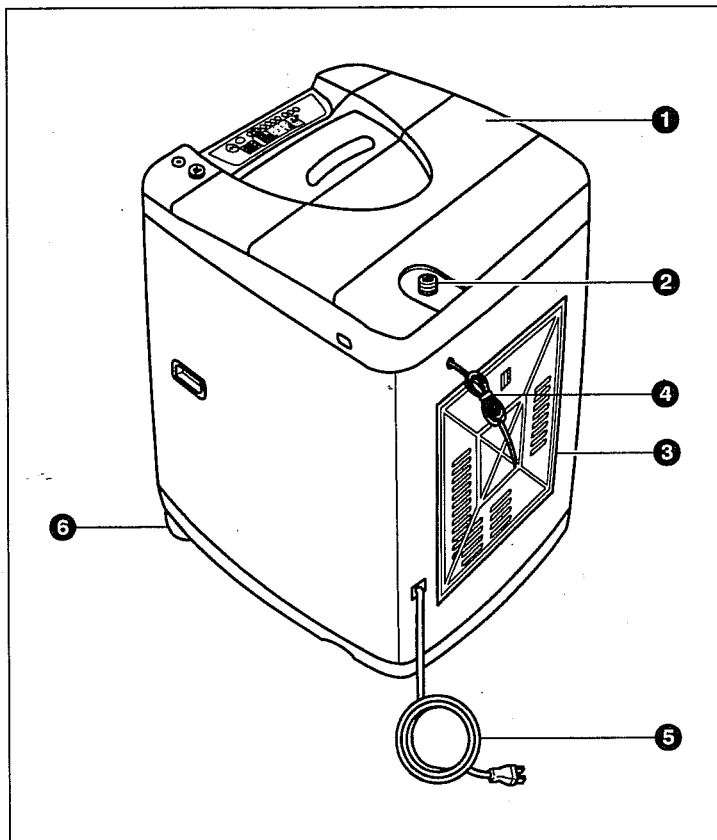

控制面板操作說明

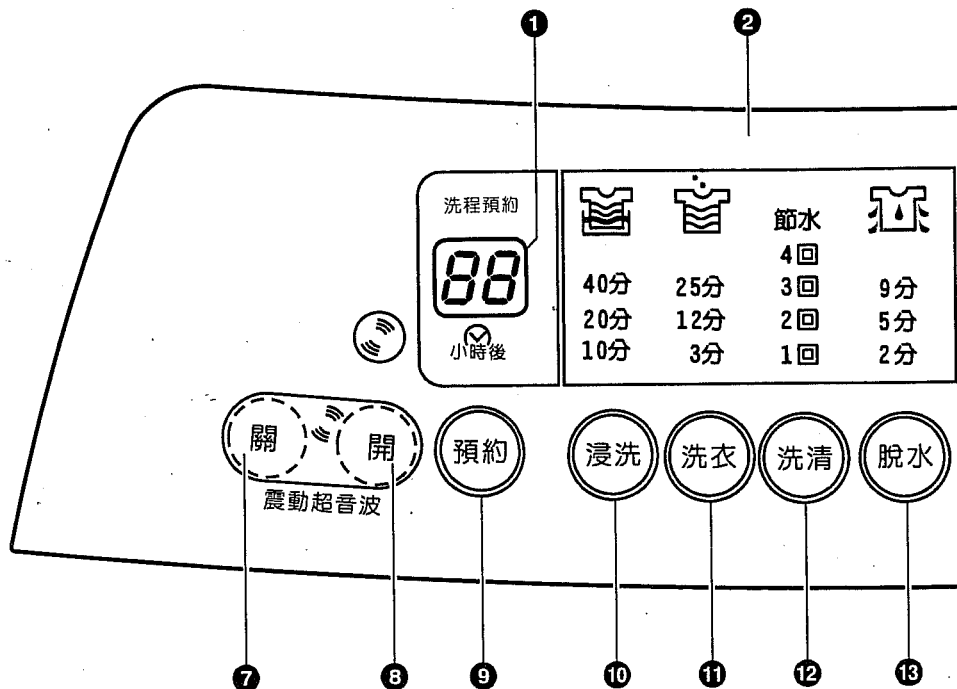

1 時間顯示

- 在運轉中顯示剩餘時間（分鐘）。
- 在預約中表示幾小時後的洗衣完成時間。

2 運轉顯示

- 顯示正進行中的運轉動作。

3 洗劑用量顯示

- 提供給您在使用濃縮洗衣粉時，對應放入衣物多寡所檢知後的水位，放入適量的濃縮洗衣粉。
- 在使用其他類型的洗劑時，請參照洗劑的使用說明。

4 水位顯示

- 配合洗衣物之數量及種類，自動檢知並顯示水位。
- 欲使用 1(低) 水位時，請以手動操作選擇。

5 行程顯示

- 顯示已選定之行程。
- 可利用「浸洗」、「洗衣」、「洗清」、「脫水」四個按鍵設定您所需要的洗衣行程。

6 電源開關

- 按下此鍵，接通電源“開”，再按一次切斷電源“關”。
- 洗衣結束後，須手動關電源。

7 超音波鍵(關)

- 按下此鍵，選擇超音波功能關閉。
-  燈滅。

8 超音波鍵(開)

- 按下此鍵，選擇超音波功能運轉。
-  燈亮。

9 預約鍵

- 預約時按此鍵。
- 選擇從現在起 24 ~ 2 小時範圍內設定您所想要過幾小時後洗衣完成的時間。
- 循環設定：24，23，22，.....，4，3，2 小時，設定預約行程完成時間。持續按下此鍵，可快速調整。

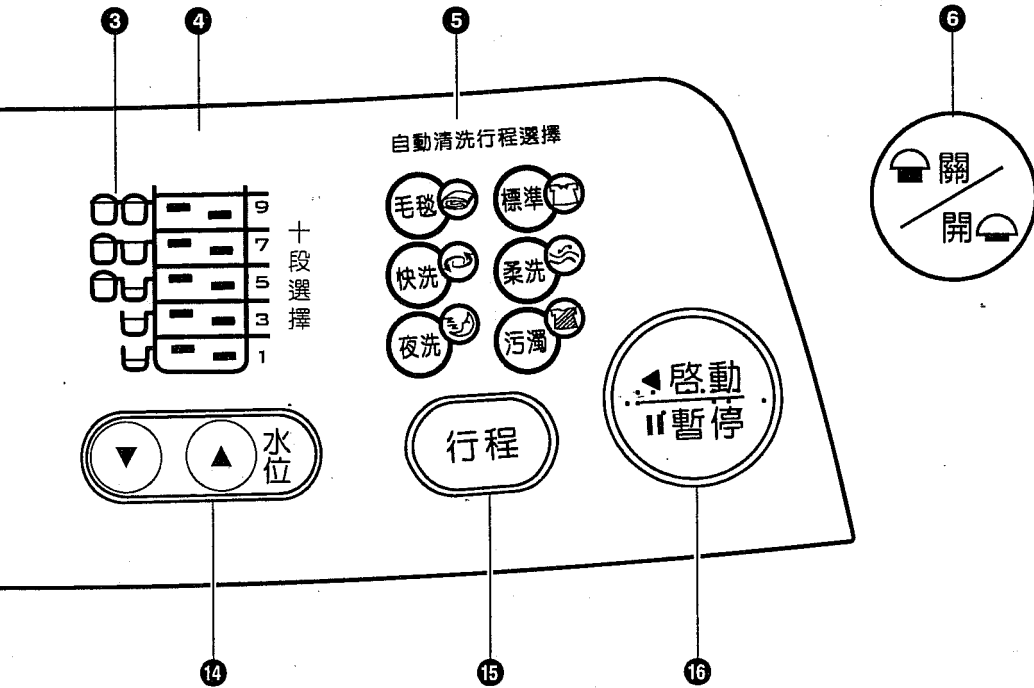

10 浸洗鍵

- 按下「浸洗」鍵，可以選擇浸洗時間。
- 循環設定浸洗時間：20分→40分→燈滅→10分。

11 洗衣鍵

- 按下「洗衣」鍵，可以選擇洗滌時間。
- 循環設定洗衣時間：12分→25分→燈滅→3分。

12 洗清鍵

- 按下「洗清」鍵，可以選擇洗清次數。
- 循環設定洗清：節水1回→節水2回→節水3回→節水4回→注水1回→注水2回→注水3回→注水4回→燈滅。

註1: 節水燈亮→表示節水洗清。

註2: 節水燈滅→表示注水洗清。

13 脫水鍵

- 按下「脫水」鍵，可以選擇脫水時間。
- 循環設定脫水時間：5分→9分→燈滅→2分。

14 水位鍵

- 按下「水位」鍵，可以選擇水位高低。
- 按▲鍵，則顯示5→6→7→8→9→10。
- 按▼鍵，則顯示5→4→3→2→1。

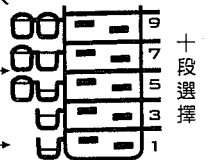

15 行程鍵

- 按下「行程」鍵，可以選擇適合的洗衣行程(有6種洗衣可選擇)。
- 循環設定：標準→柔洗→污濁→毛毯→快洗→夜洗。

16 啟動/暫停鍵

- 接通電源後，按下此鍵，即開始運轉。
- 運轉中若要在暫時停止或改變行程，則再按此鍵；待改完行程或暫停要再繼續運轉時，再按此鍵。
- 按鍵上之浮點為盲人點字印刷設計。

最簡單的洗衣方法 — 標準行程的使用方法

適合於洗平常一般衣物。

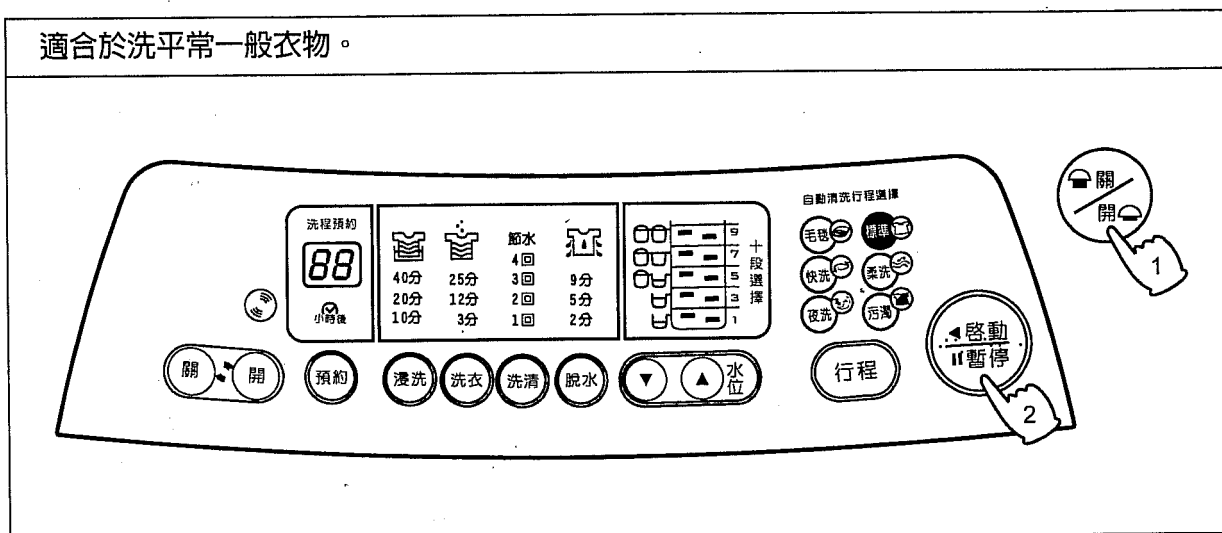

操作順序

- 1 接通電源，放入洗衣物。押「電源」鍵，開啓電源。
※ 若「電源」鍵已ON，則自動進入「標準」行程。
- 2 按「啓動」鍵後，即無水檢知布量，運轉約6秒後，會自動顯示檢知後水位量。
- 3 依照顯示，放入適當之洗潔劑（若放入濕衣服時，請酌量減少洗潔劑）。
- 4 蓋好上蓋後，自動開始洗衣。



洗衣結束

- 當洗衣完成時，響笛會有「嗶、嗶」聲來提醒衣服已洗好。
- 任何行程運轉結束後，皆保持待機狀態。
- 若要關掉電源，請按「電源」鍵。

■ Neuro Fuzzy 人工智慧全自動之優點

1. 電腦會依照放入欲洗衣物的重量、質料檢測後，自動選擇最適當的水位、水流、浸洗時間、洗衣時間、洗清次數及脫水時間。
2. 具有記憶功能，下次洗衣方式會依照上次洗衣方式執行之。
3. 在浸洗過程中，有間斷的攪拌水流與臭氧殺菌洗淨，以加快洗衣粉浸透衣物，讓衣物洗得更乾淨。
4. 可預約洗衣。

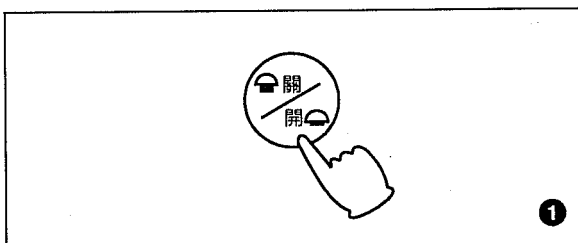

柔洗行程的使用方法

適合於洗化學纖維製成的內衣或附有可放入洗衣機洗滌標籤的毛衣，水流柔和。

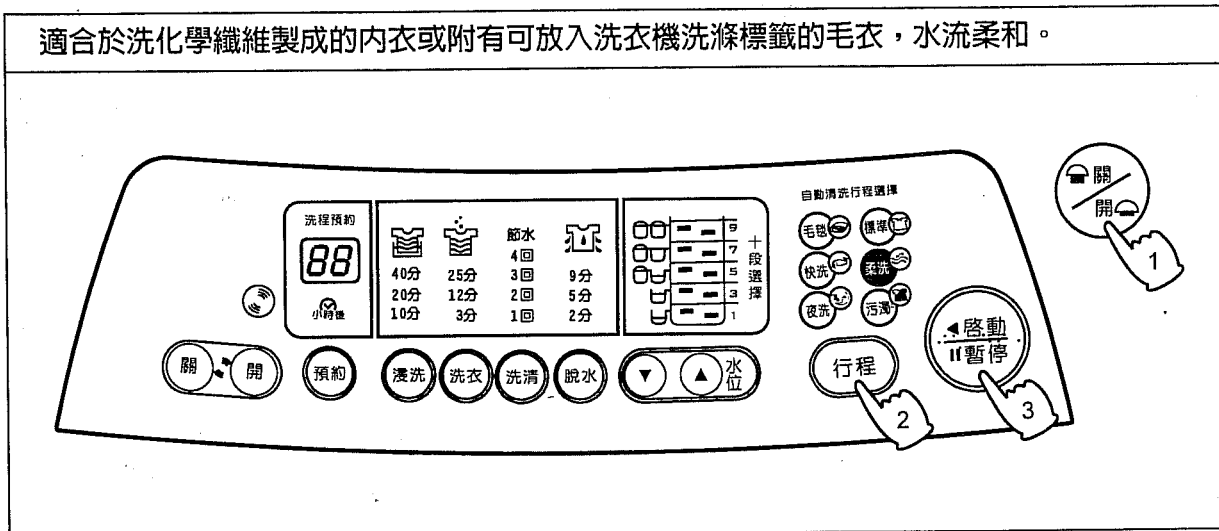

操作順序

- 1 接通電源，放入洗衣物。（「電源」鍵OFF時）
 - 當「電源」鍵為“關”狀態，按「電源」鍵來接通電源。
 - 若洗衣機為待機狀態，可按面板任一按鍵，恢復初始操作狀態。

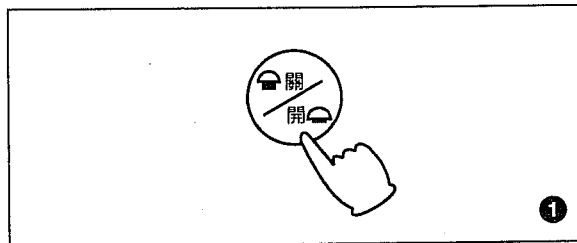

- 2 按「行程」鍵，選擇 [柔洗] 行程。
 - 「行程」鍵選擇順序如下：

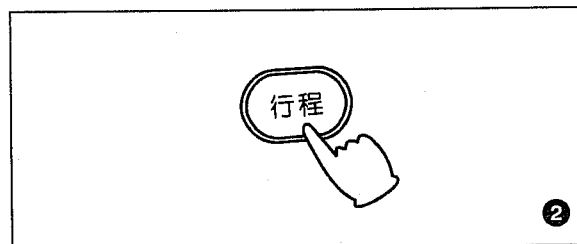
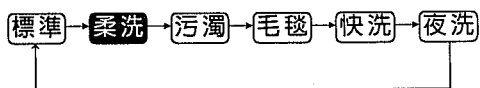

- 3 按「啟動/暫停」鍵，啟動行程。
- 4 依照顯示，放入適當之洗潔劑。
- 5 蓋好上蓋後，自動開始洗衣。



洗衣結束

- 當洗衣完成時，響笛會有「嗶、嗶」聲來提醒衣服已洗好。
- 任何行程運轉結束後，皆保持待機狀態。
- 若要關掉電源，請按「電源」鍵。

污濁行程的使用方法

適合於洗較髒的衣物，經適當時間的浸泡後，加以洗淨。

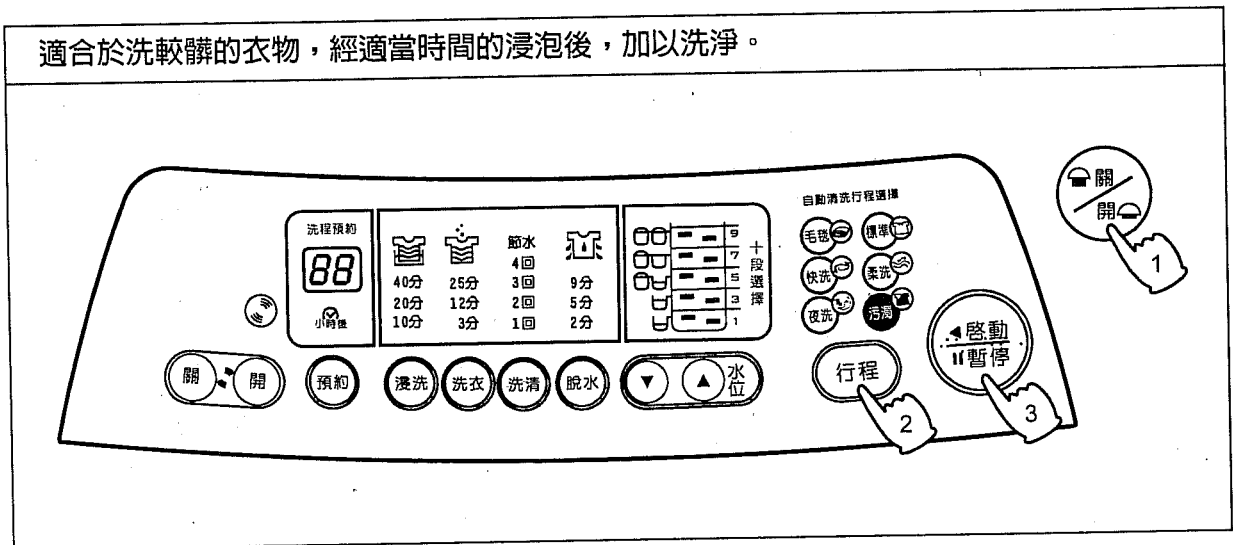

操作順序

- 接通電源，放入洗衣物。（「電源」鍵 OFF 時）
 - 當「電源」鍵為“關”狀態，按「電源」鍵來接通電源。
 - 若洗衣機為待機狀態，可按面板任一按鍵，恢復初始操作狀態。

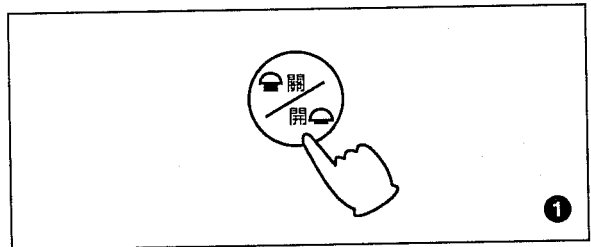

- 按「行程」鍵，選擇 **污濁** 行程。
 - 「行程」鍵選擇順序如下：

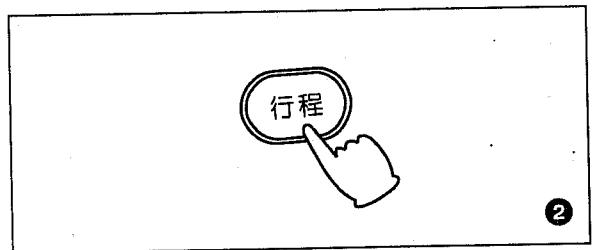
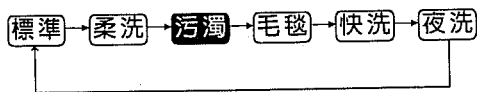

- 按「啟動/暫停」鍵，啟動行程。
- 依照顯示，放入適當之洗潔劑。
- 蓋好上蓋後，自動開始洗衣。



洗衣結束

- 當洗衣完成時，響笛會有「嗶、嗶」聲來提醒衣服已洗好。
- 任何行程運轉結束後，皆保持待機狀態。
- 若要關掉電源，請按「電源」鍵。

毛毯行程的使用方法

適合於洗較厚或大件衣物，水流強而有力。

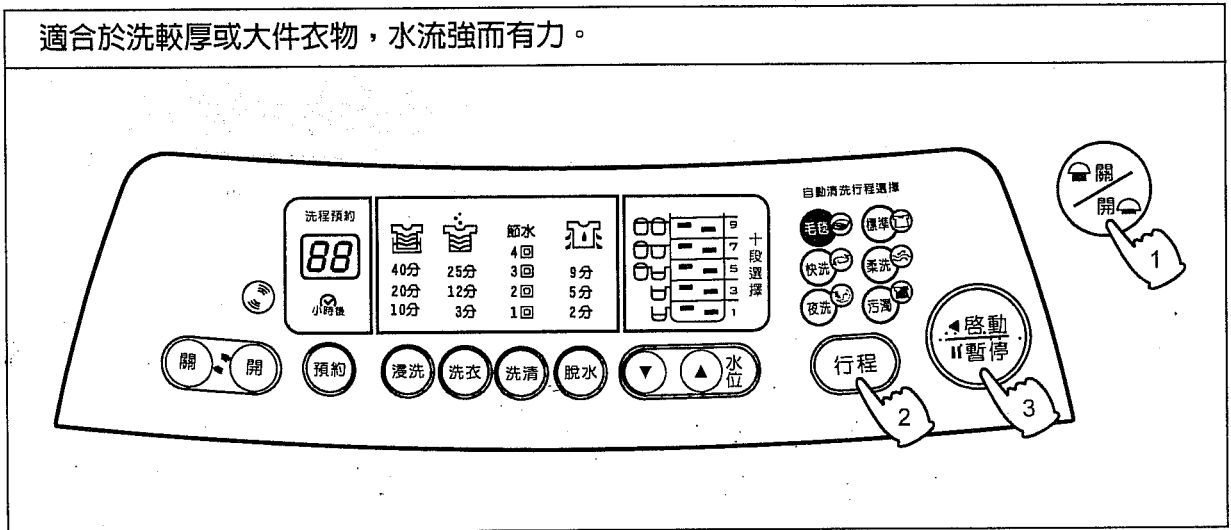

操作順序

- ❶ 接通電源，放入洗衣物。（「電源」鍵 OFF 時）
 - 當「電源」鍵為“關”狀態，按「電源」鍵來接通電源。
 - 若洗衣機為待機狀態，可按面板任一按鍵，恢復初始操作狀態。
- ❷ 按「行程」鍵，選擇 **毛毯** 行程。
 - 「行程」鍵選擇順序如下：

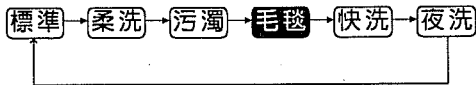

- ❸ 按「啟動/暫停」鍵，啟動行程。
- ❹ 依照顯示，放入適當之洗潔劑。
- ❺ 蓋好上蓋後，自動開始洗衣。

↓
洗衣結束

- 當洗衣完成時，響笛會有「嗶、嗶」聲來提醒衣服已洗好。
- 任何行程運轉結束後，皆保持待機狀態。
- 若要關掉電源，請按「電源」鍵。

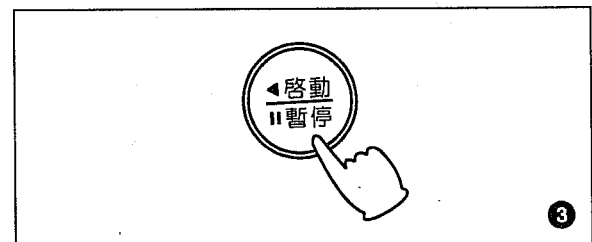
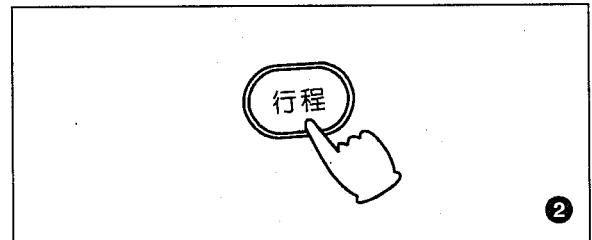
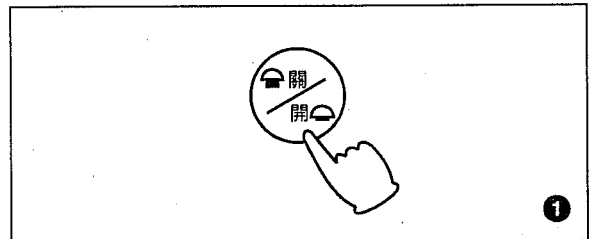

快洗行程的使用方法

針對省水、省洗劑、省時間之設計，適合洗微髒的衣物。

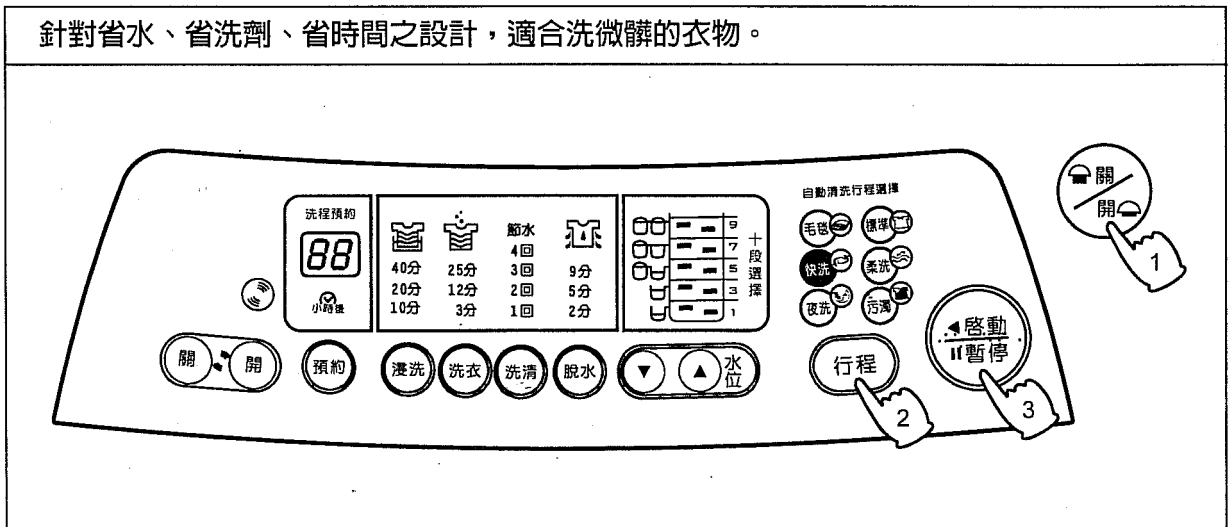

操作順序

- 1 接通電源，放入洗衣物。(「電源」鍵 OFF 時)
 - 當「電源」鍵為「關」狀態，按「電源」鍵來接通電源。
 - 若洗衣機為待機狀態，可按面板任一按鍵，恢復初始操作狀態。

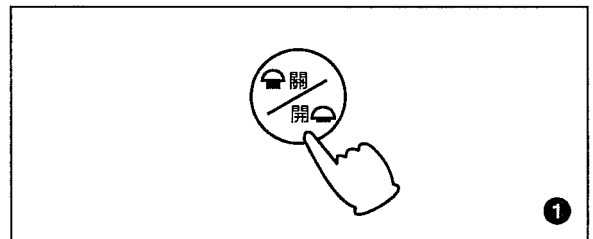

- 2 按「行程」鍵，選擇 [快洗] 行程。
 - 「行程」鍵選擇順序如下：

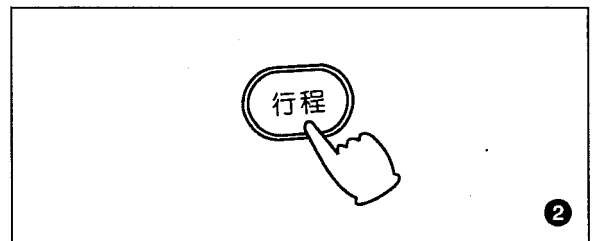
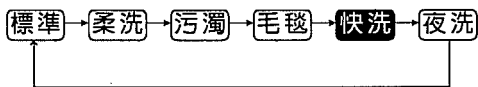

- 3 按「啟動/暫停」鍵，啟動行程。
- 4 依照顯示，放入適當之洗潔劑。
- 5 蓋好上蓋後，自動開始洗衣。



洗衣結束

- 當洗衣完成時，響笛會有「嗶、嗶」聲來提醒衣服已洗好。
- 任何行程運轉結束後，皆保持待機狀態。
- 若要關掉電源，請按「電源」鍵。



夜洗行程的使用方法

適合於夜間洗衣之行程。

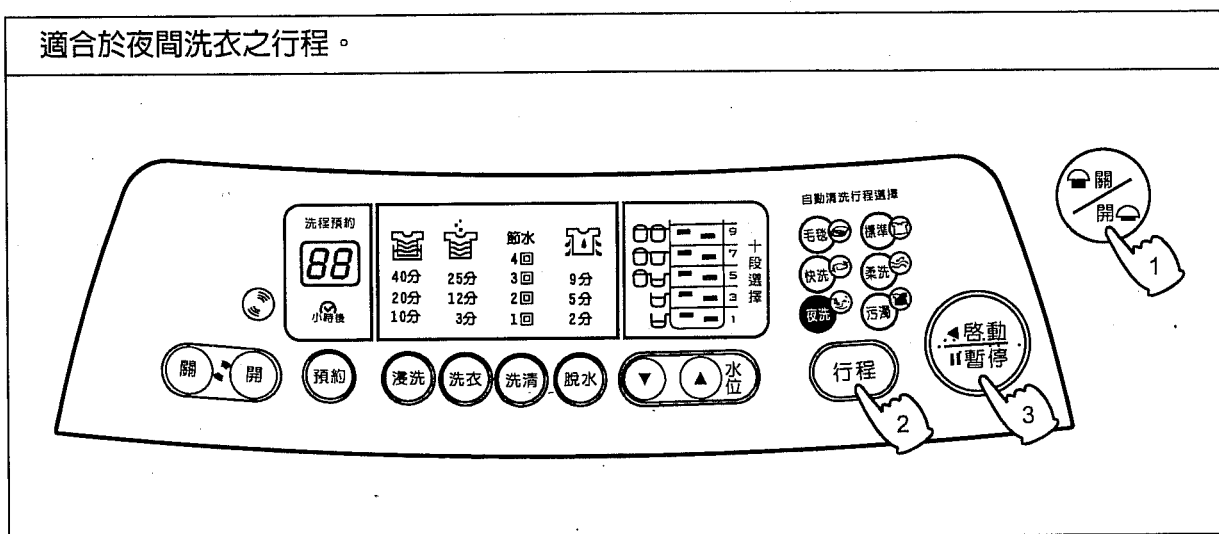

操作順序

❶ 接通電源，放入洗衣物。(「電源」鍵OFF時)

- 當「電源」鍵為“關”狀態，按「電源」鍵來接通電源。
- 若洗衣機為待機狀態，可按面板任一按鍵，恢復初始操作狀態。

❷ 按「行程」鍵，選擇「夜洗」行程。

- 「行程」鍵選擇順序如下：



❸ 按「啟動/暫停」鍵，啟動行程。

❹ 依照顯示，放入適當之洗潔劑。

❺ 蓋好上蓋後，自動開始洗衣。



- 當洗衣完成時，響笛會有「嗶、嗶」聲來提醒衣服已洗好。
- 任何行程運轉結束後，皆保持待機狀態。
- 若要關掉電源，請按「電源」鍵。

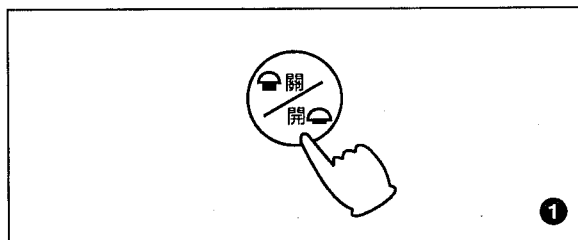

預約洗衣完成的使用方法

適合於想要在2~24小時後洗衣完成時使用。

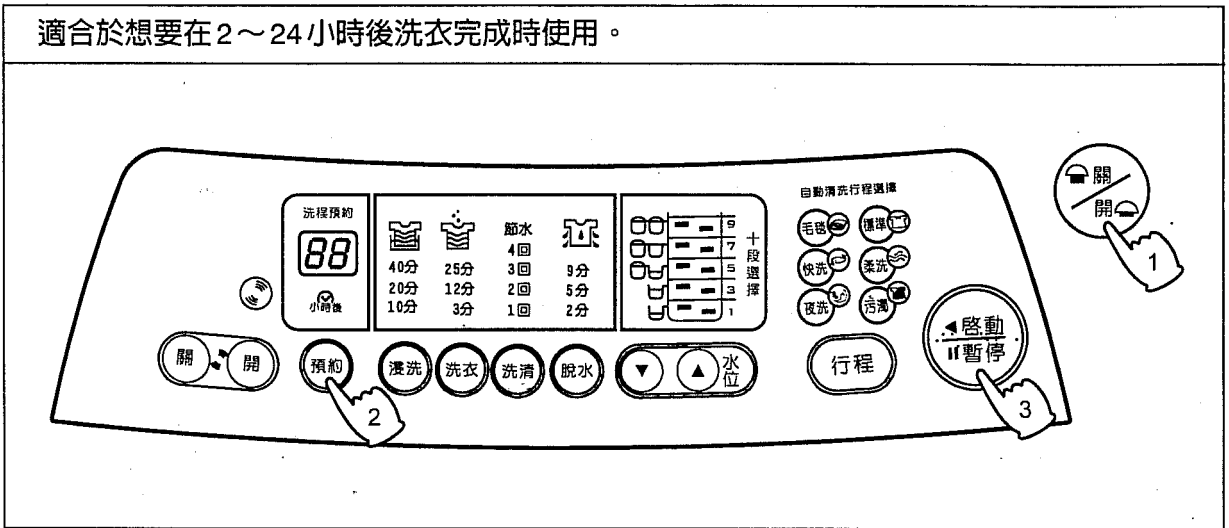

操作順序

- ❶ 按「電源」鍵，放入欲洗衣物，如不選擇其他行程，自動進入 Neuro Fuzzy 標準行程。
- ❷ 按「預約」鍵，選擇想要幾小時後洗衣完成，共有24~2小時後洗衣完成。
例如：現在晚上7時，想要預約明天早上7時洗衣完成，則選擇預約12小時。
- ❸ 按「啟動」鍵。當按下「啟動」鍵後，除了預約指示燈閃爍與選擇幾小時後亮外，預約的洗衣行程指示燈也都會亮。
- ❹ 先拉出洗衣粉投入裝置，放入適量的濃縮洗衣粉。
請務必再將洗衣粉投入裝置推回定位。（未推回定位時，則洗衣粉在洗衣時無法投入洗衣槽，且有發生故障之慮）
- ❺ 蓋好上蓋，預約時間到即自動開始洗衣。

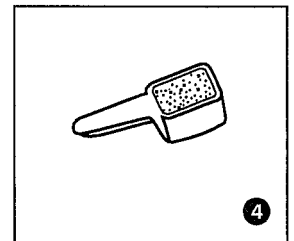
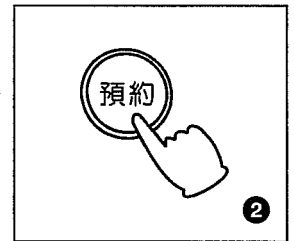
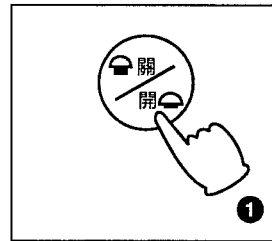

■ 預約時刻的選擇方法：

- 按「預約」鍵會做如下的切換，由24小時依序遞減如下：24→23→22→……4→3→2→…
- 核對預約內容時：
按下「預約」鍵，顯示3秒鐘預約運轉行程。顯示中，可更改運轉內容，更改後再按一下「啟動/暫停」鍵。
- 要取消預約洗衣時：
將電源按“關”或先按「暫停」鍵後再按「預約」鍵按至無預約狀態（預約指示燈熄滅）。

關於各項洗衣行程之內容與時間

	行程名稱	水位	浸泡時間	洗衣時間	節水洗清	注水洗清	脫水	大約所需時間	備註
全自動選擇的行程	標準	10 } 2	註1	13分 } 5分	2回	—	8分 } 4分	64分 } 35分	
	污濁	10 } 2	25分 } 15分	13分 } 5分	—	3回	9分 } 4分	110分 } 59分	
	毛毯	10 } 2	註1	13分 } 5分	—	3回	9分 } 4分	85分 } 47分	
	快洗	10 } 2	註1	13分 } 5分	—	1回	8分 } 4分	47分 } 25分	
	柔洗	10 } 2	註1	8分 } 5分	—	2回	5分 } 3分	55分 } 44分	
	夜洗	10 } 2	25分 } 15分	13分 } 5分	—	3回	8分 } 4分	106分 } 57分	

- 欲使用 1(低)水位時，請以手動操作選擇。
- 各行程所需時間會因地區水壓不同（影響注水時間）而稍有區別，故上述為大約所需時間。
- 運轉中要改變行程，按「暫停」鍵後即可操作，改變後再按「啓動」鍵就重新開始。
- 運轉中若要改變「浸洗、洗衣、洗清、脫水」等設定時，請先按「暫停」鍵，然後按想要變更模式的按鍵，此時僅回復到原來的設定狀態，須再按一次按鍵，即為欲變更的設定模式。
- 全自動行程之洗清(節水 4 回、3 回、2 回、1 回)回數選擇，須等檢知完成後再進行設定。
- 當行程所需時間超過 100 分鐘時，則以 99 分顯示。

註1：可選擇浸洗時間。

洗衣參考指南

洗衣量、水量與洗劑量參考表

水 位		1, (低)	3, (4)	5, (6)	7, (8)	9, (高)
水 量 (ℓ)		35	50	65	80	95
洗衣量 (kg)		2	4	6	8	13
洗劑量	一般洗劑 (g)	45	70	90	110	130
	濃縮洗劑 (g)	30	47	60	76	90
	冷洗精 (cc)	20	35	50	65	80
衣物柔軟劑 (mℓ)		22	30	38	47	56

- 洗衣服時，請參考上表所列之各使用量，並視衣物髒污程度作適當之調整。
- 上表所列之使用量，會因洗衣粉製造廠牌不同而有所差異。
- 如使用肥皂絲，需先使肥皂絲溶解後再使用。

① 洗劑投入方法

- 先將「多功能洗劑投入裝置盒」拉出，放入適當的濃縮洗衣粉於盒內。
- 再將「多功能洗劑投入裝置盒」推回至定位。

② 衣物柔軟精注入方法

- 將「多功能洗劑投入裝置盒」拉出，放入適量的衣物柔軟精於柔軟精注入入口。
- 注入量勿超過「滿量」。
- 再將「多功能洗劑投入裝置盒」推回至定位。

③ 漂白水注入方法

- 將「多功能洗劑投入裝置盒」拉出，放入適量的漂白水於漂白劑注入入口。
- 注入量勿超過「滿量」。
- 再將「多功能洗劑投入裝置盒」推回至定位。

■ 注意事項和洗衣要點：

- 檢知布量時，由於迴轉盤是在無水狀態下運行，因鈕扣等的摩擦，有可能會出現響聲，但不會損傷衣物。
- 容易損傷的鈕扣類 — 為了小心起見，請將容易損傷的鈕扣類翻到裡側，以免其與迴轉盤摩擦造成損傷。
- 放入已濕的衣物時 — 由於水份會增加重量而造成檢知水位過高，請調節水位鍵至適當之水位。

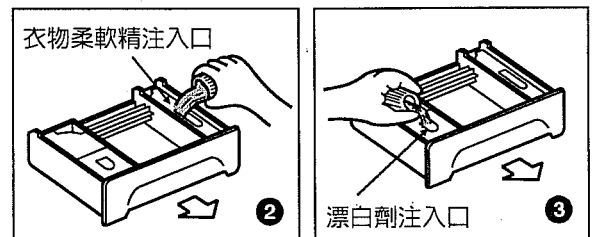
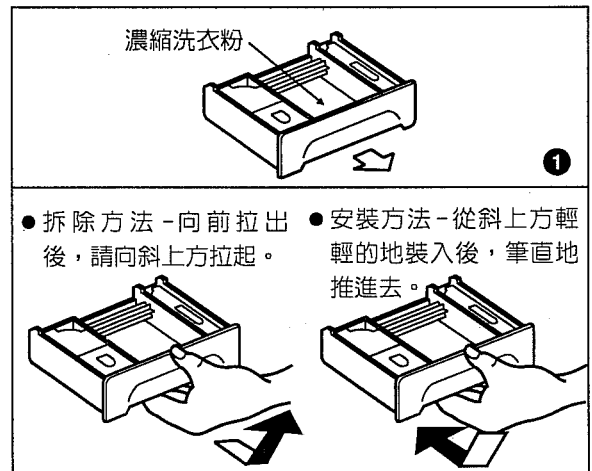

清潔保養

- 1 經常擦拭洗衣槽、上蓋及邊緣以保持美觀。
- 2 勿使用堅硬的刷子、去污粉、揮發性溶劑來清潔洗衣機，勿噴灑揮發性化學品如殺蟲劑，以免受損。
- 3 給水管組品的清潔：長期使用洗衣機後，注水口易被污垢堵塞，減低水速，因此須徹底清理，以免造成給水不良或故障。

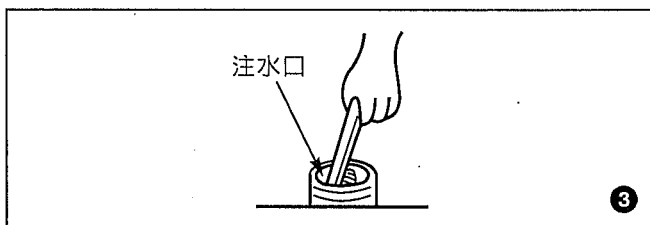
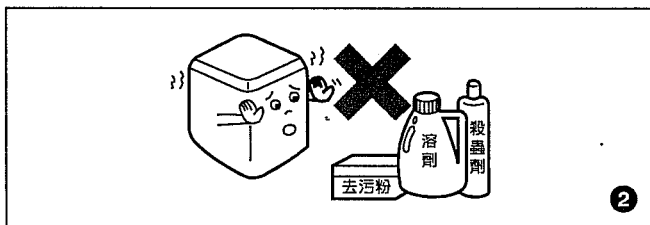

■ 過濾網內棉絮的清除法

請經常在潮濕時清除過濾網的棉絮，如果過濾網塞滿棉絮、別針等雜物，其過濾效率將降低，清理的步驟如下：

4 過濾網

- (a) 請握住過濾網框往上拉，即可取出過濾網。
- (b) 將過濾網由裡往外翻，再置入水中，即可清除棉絮，棉絮清除後，須將過濾網翻回。
- (c) 握住過濾網框，確實置回定位後，洗衣機才可使用。

■ 請在過濾網內之雜物仍是濕的時候即予以清除，因為等乾了之後就不容易清除。

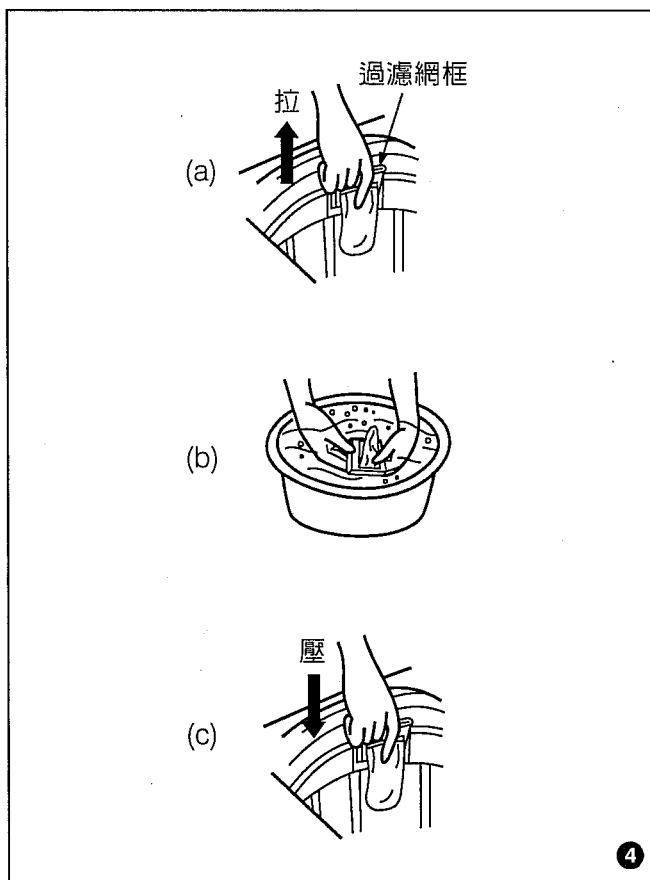

安全及使用注意事項

- ❶ 洗衣機請勿靠近瓦斯爐，點燃之香煙及蠟燭也請勿靠近洗衣機。

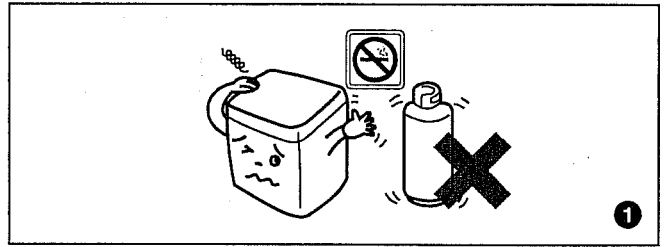

- ❷ 洗衣物沾有揮發性溶劑時，請勿放入洗衣或脫水，以防止火災發生。

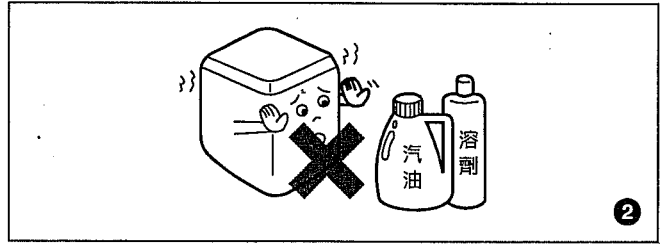

- ❸ 洗衣時，請先清除口袋內的火柴、硬幣等東西及把衣服拉鍊拉上、防止洗衣槽損壞及排水不良。



- ❹ 洗衣機上請勿放置熱物（如茶壺），50°C以上的熱水也勿倒入槽內，以防塑膠部品變形。

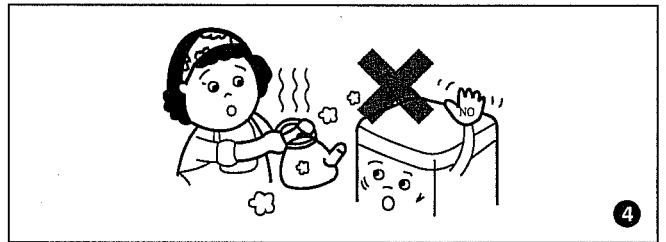

- ❺ 衣物以外的東西，如鞋子等，請勿放入槽內洗濯，以免發生故障。

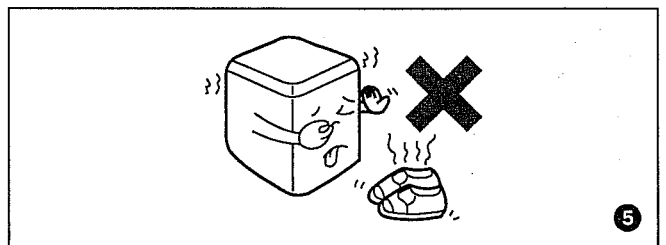

- ❻ 每次放入槽內的衣物，請勿超過負荷量以上。

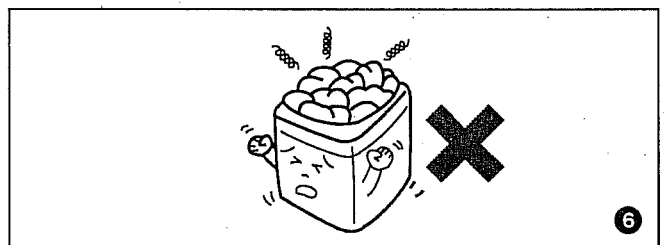

- ❼ 洗衣機底部有通風口，請勿被地毯或其它物品阻塞。

安全及使用注意事項

- ❶ 接地線不可接在瓦斯筒或瓦斯管上，以免發生危險。

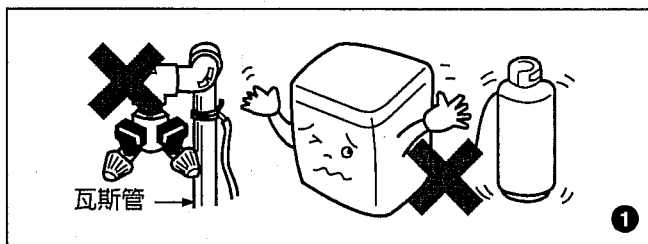

- ❷ 脫水槽未完全停止前，手絕勿觸摸。在停止前速度雖慢，但如將手伸入，仍然危險。

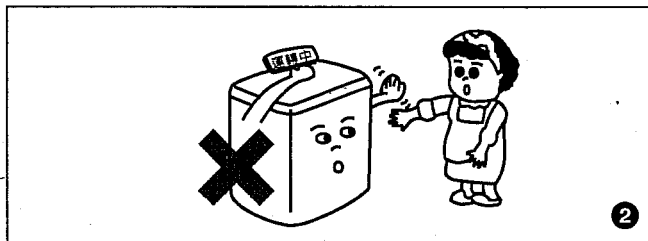

迴轉盤在迴轉時，手不可觸摸。

- ❸ 安裝接地線、排水管換邊或檢修洗衣機時，請先拔掉插頭，以策安全。

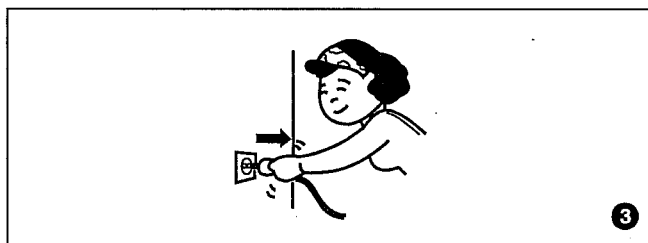

- ❹ 請勿讓小孩爬入洗衣槽內，以免發生危險。

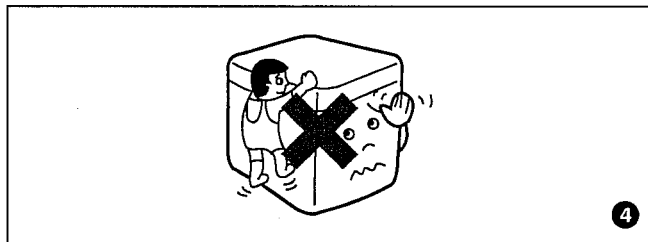

- ❺ 操作面板的開關部份請勿以水直接沖洗，以防止感電現象。

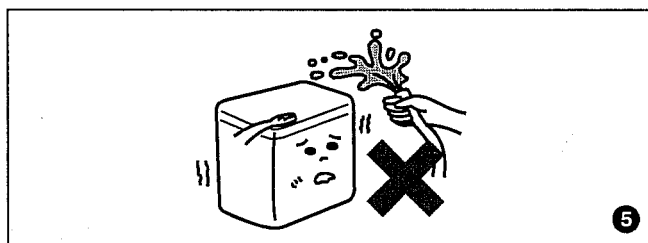

緊急處理方法

- ❻ 發生異常時（有燒焦味等）須立即停止運轉並拔掉電源插頭



- 若在異常狀態下繼續運轉，會因發熱等情形，造成火災及觸電的發生。
- 請速與服務站或就近經銷商洽詢。



故障檢修及排除

有下列情形時未必是故障，在通知本公司特約維修服務中心修理前，請先查看一下

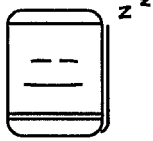
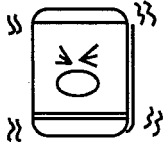
狀況	不是故障
● 運轉中控制面板感覺有熱溫。	● 電子零件之散熱作用所致。
● 水管或給水閥有聲音。	● 自來水壓過高地區所致，水龍頭加以調緊一些。
● 注水洗清時，會間歇注水。	● 為了減少溢水和防止給水濺水。
● 洗衣、洗清終了前，稍排水後，會再洗衣。	● 防止洗衣物擠到一邊，減少脫水時之震動所致。
● 進入脫水回轉時前，會間歇回轉。	● 洗衣後肥皂泡沫多，先間歇脫水，先排出肥皂泡沫再脫水，增加脫水效果。
● 水無法從過濾網流出時。	● 當使用水位為較低(5以下)時，易產生過濾網不出水現象。
● 脫水運轉中，會有又開始給水而形成洗衣的狀況。	● 剛開始脫水時，因洗衣物擠到一邊，使脫水偏心大，造成安全開關OFF，此時洗衣機會自動注水與攪拌修正衣物位置後再脫水。(若洗衣物仍擠到一邊，使安全開關又OFF時會有異常〔E4〕顯示。)

狀況	檢查之處
不動時 	<ul style="list-style-type: none"> ● 停電時，重新操作開關。 ● 插頭有沒插好？ ● 保險絲，斷電器斷了沒？
有異音時 	<ul style="list-style-type: none"> ● 洗衣機傾斜、鬆動了沒？ ● 脫水時洗衣物是否擠在一邊？ ● 有沒有掉入髮夾或金屬物？
水龍頭漏水時 	<ul style="list-style-type: none"> ● 給水接頭的螺絲鬆了嗎？ ● 給水接頭有無傾斜或搖動？

異常狀況時處理方法

當洗衣機有異常發生時，控制面板的“時間顯示”會做下列之顯示，請依檢查方法檢視並處理

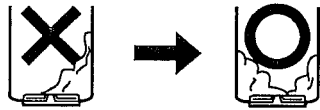
顯示	告之內容	檢查方法	再啟動方法
E1	不能注水	<ul style="list-style-type: none"> ●是否打開了水龍頭？ ●是否停水？ ●給水管連接口的濾網是否堵塞？ 	●處理完畢後，按下「啟動/暫停」鍵。
E2	蓋好上蓋 不能脫水 不能排水	●蓋好上蓋，10秒後自動啟動。	
E3	不能排水	<ul style="list-style-type: none"> ●排水管是否沒放下？ ●排水位置是否太高或排水管被壓扁？ ●延長水管是否太長？ 	●處理完畢後，按下「啟動/暫停」鍵。
E4	不能脫水	<ul style="list-style-type: none"> ●衣物在槽內是否偏於一側？  <p>因為振動變大，安全開關(OFF) 待旋轉完全停止後，將衣物均勻放平。</p> <ul style="list-style-type: none"> ●洗衣機是否傾斜？ 	●處理完畢後，蓋好上蓋。
E5	●再按「啟動」鍵，若無效，拔下電源插頭，通知本公司特約維修服務中心修理。		

※ 依上述所示處理，表示燈的閃爍仍不消失時，或「嗶、嗶...」的間斷聲持續不停時，請拔下電源插頭，通知特約維修服務中心前來修理。

另遇有下列情形時請立即通知本公司特約維修服務中心修理（自己分解修理易生危險）。特約維修服務中心電話號碼請參閱所附之全省服務中心一覽表，服務人員立刻會親切地為您服務。

- 剎車機構故障時：打開上蓋後，脫水槽應迅速停止迴轉，否則即為剎車機構故障。
- 有漏電情形時。
- 有漏水情形時。
- 電源若需更換時。
- 若電源線損壞時，須由製造廠或其服務處或具有類似資格之人員更換以避免危險。

規格

項目	機種名	WMA-135VF
電	源	110V/60Hz
消	耗 電 功 率	750W
水	壓	0.03~0.8MPa (0.3~8 kgf/cm ²)
洗	衣 方 式	渦捲式
重	量	55kg
標	準 使 用 水 量	285ℓ
外	觀 尺 寸	642 × 657 × 1012 (寬×深×高) mm
最	大 衣 物 容 量	13 kg
進	水 溫 度	常溫(5~35°C)

※注意：搬運時不得橫搬或倒置，以避免洗衣機結構受損產生危險