

ES-1053B

聲寶全自動洗衣機・使用說明書

隨同產品發行保證書，請於購買時注意索取並要求經銷商
填妥購買日期及蓋店章，以確保您的權益

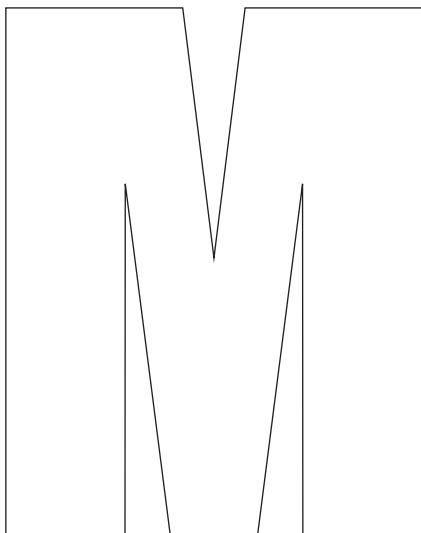
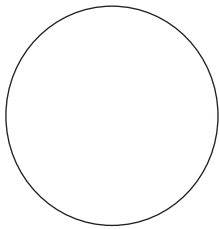

目錄

- 2 安裝注意事項
- 3 安裝方法
- 4 使用方法
- 5 各部名稱及功能
- 6 控制面板操作說明
- 7 最簡單的洗衣方法 -- 標準行程的使用方法
- 8 護膚行程的使用方法
- 9 快洗行程的使用方法
- 10 浸洗行程的使用方法
- 11 強洗行程的使用方法
- 12 柔洗行程的使用方法
- 13 預約洗衣完成的使用方法
- 14 關於各項洗衣行程之內容與時間
- 14 洗衣參考指南
- 15 清潔保養
- 15 安全及使用注意事項
- 16 緊急處理方法
- 16 故障檢修及排除
- 17 異常狀況時處理方法
- 18 規格

安裝注意事項

❶ 請置於平坦且堅固的地面

若地面不平，請利用調整腳調整平衡度。
(正面下方，左右各有一組調整腳)



❷ 調整腳的調整方法

調整腳調整方法：

- ❶ 調整腳順時針旋轉→機體調高。
- ❷ 調整腳逆時針旋轉→機體調低。

若調整腳調整後無法使洗衣機維持水平時，請墊以適當木板後再調整調整腳。
調整後務使4支腳與地面確定接觸，不可搖晃。

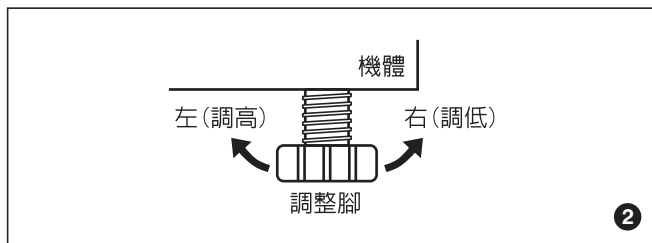

❸ 移動洗衣機時，請務必將洗衣機抬起，移至適當位置後，再輕輕放下，切勿用推或拉之方式移動，以免損壞具吸震功能之腳墊。

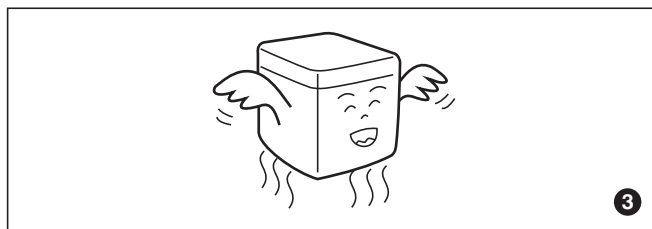

❹ 請選擇給水及排水皆方便的場所放置。

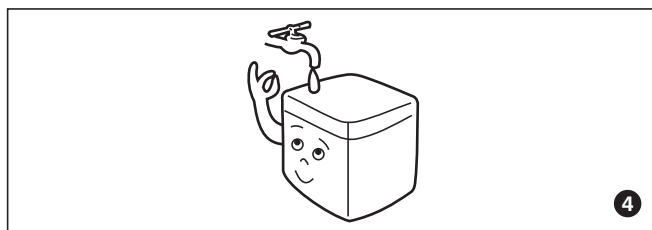

❺ 請置於室內通風及乾燥的地方。

請勿安置在濕氣多的地方。(如：浴室....等潮濕地方) 因濕氣多的地方容易造成感電或故障。

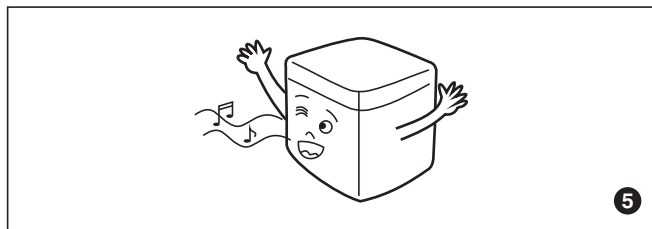

❻ 請避免潮濕、雨淋或日曬，可防止故障及延長洗衣機使用壽命。

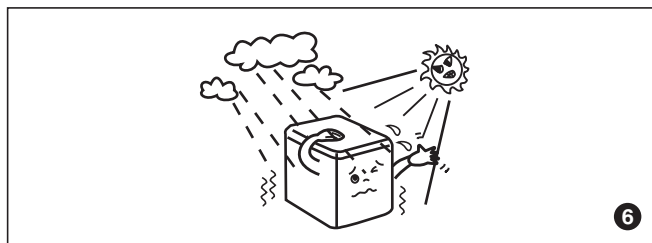

安裝方法

■ 給水管連接於水龍頭上之方法

- 1 將上固定具上端4只固定螺絲放鬆。下固定具向左旋轉使上下固定具之間產生約2mm寬的間隙。
- 2 上固定具對準水龍頭的中心，將4只螺絲鎖緊於水龍頭上。
- 3 將下固定具依箭頭方向旋轉，使它與上固定具密接且固定。
- 4 給水管插入固定具時，必需「女—丫」一聲才算固定。
- 5 接上給水管後，打開水龍頭查看是否有漏水的現象。若固定螺絲未鎖緊或傾斜，就會漏水。
- 6 欲鬆脫時，將給水管上之滑動片向下壓，「女—丫」一聲後，即可取下給水管，而將固定具留在水龍頭上。

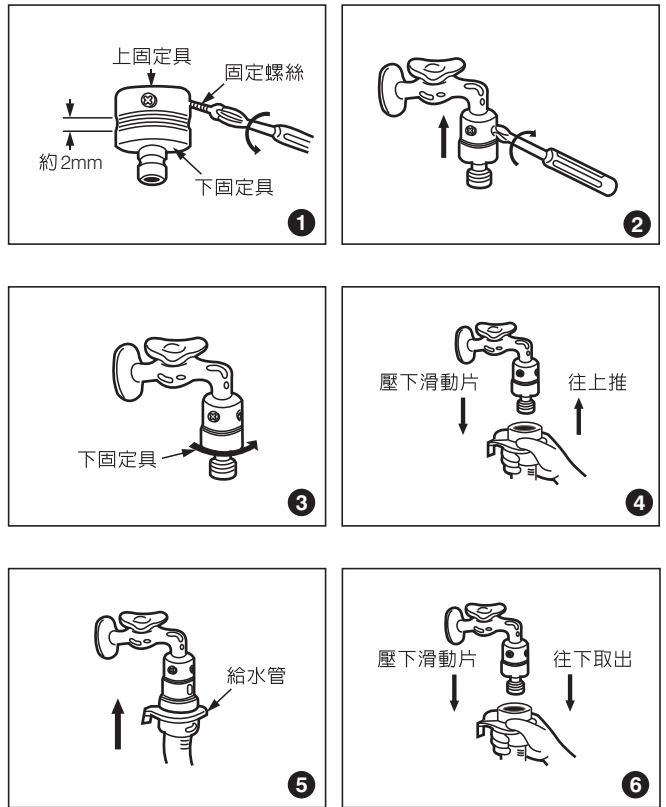

安裝方法

■ 排水管左右更換方法

- 1 先在地上墊上毯子，再將洗衣機往前傾倒，避免刮傷。
- 2 將排水管從右側拉出後，將排水管小心壓入左側。

■ 使用排水管時請注意

- 3 排水管被壓扁、排水位置過高或延長的水管口徑過小、長度過長，均會影響排水時間，導致排水不良，或中途停止運轉。
- 4 洗衣機使用前請先放下排水管。

■ 合適的安裝場所

- 5 電源、給水、排水方便的地方。
平坦的地面（不可設置於脆弱的台面）。
濕氣少、淋不到雨的地方。
日光無法直射的地方。
遠離火氣、高熱。
冬季不會結冰的地方。
不可將洗衣機懸空或放置於懸空之平台上使用。

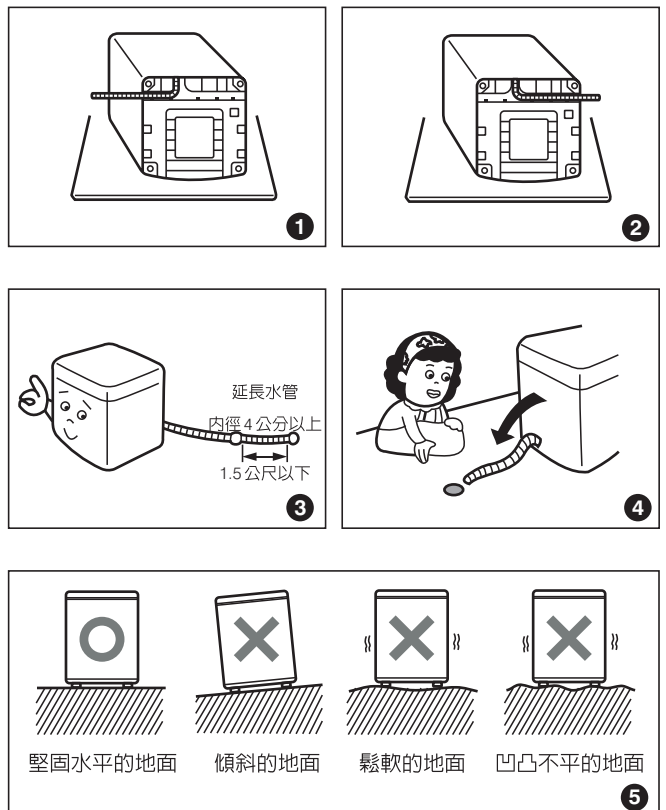

使用方法

❶ 插上電源插頭。請不要使用多分支插座或延長線插座（會發生插座燒毀或電壓過低的危險）。

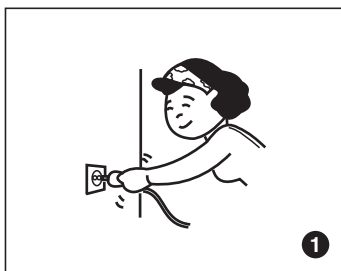

❷ 放下排水管，打開水龍頭。

❸ 將衣物一件一件的放入，避免打結成團狀。

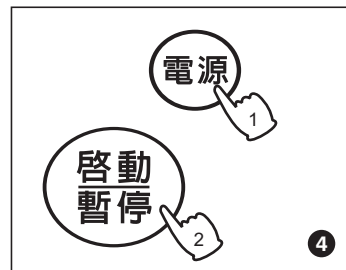

❹ ❶ 押「電源」鍵，❷ 再按「啟動」鍵，放入洗劑。（請參考第7頁）

❺ 依照水位顯示對應量倒入濃縮洗衣粉（濕衣服時，洗衣粉請酌量減少）如果放太多則易產生過多泡沫，不易沖洗乾淨，最後蓋好上蓋。



❻ 不使用標準全自動行程時，可選擇其它行程或功能。（請參考第8-12頁）

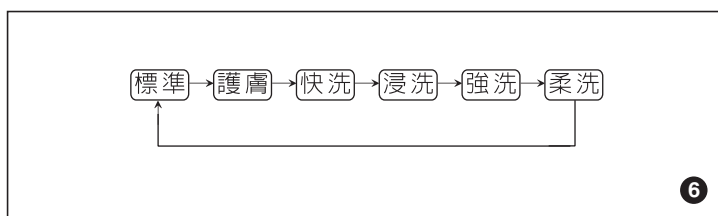

❼ 不想現在洗衣，要在幾小時以後才洗衣，可利用「預約」功能來預約洗衣完成時間。（請參考第13頁）

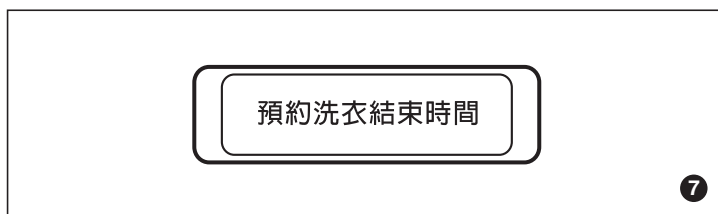

❽ 當洗衣完成時，響笛會有「嗶、嗶」聲來提醒衣服已洗好。洗衣終了時，會自動斷電。

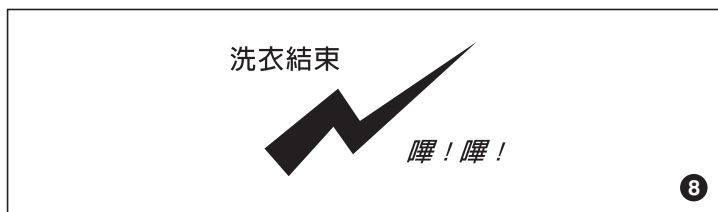

各部名稱及功能

前面

- ① 洗衣粉投入裝置盒
- ② 衣物柔軟精注入口
- ③ 排水管掛口
- ④ 迴轉盤
- ⑤ 漂白劑注入口
- ⑥ 扶手
- ⑦ 排水管

第一次使用時，排水管可能流出少量水份，此係工廠內做性能檢驗的殘留水份。

- ⑧ 液體自動平衡裝置

脫水時，衣物若不平衡，則此裝置內之液體可使其平衡。上蓋打開，脫水槽停止前發出「沙」的聲音，即此液體移動所造成。

- ⑨ 過濾網
- ⑩ 水平儀
- ⑪ 控制面板

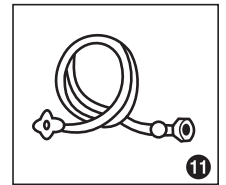
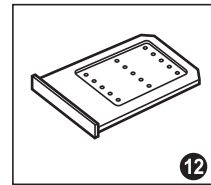
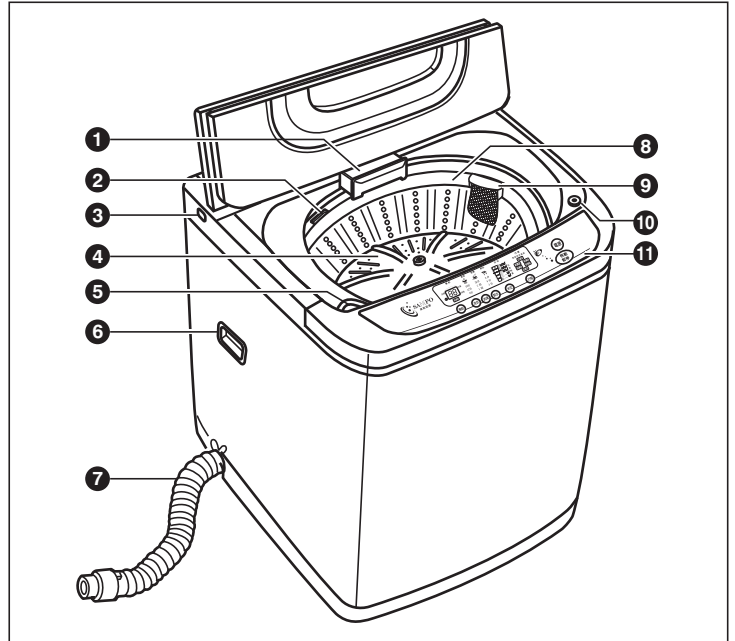

附屬品

- ⑪ 給水管
- ⑫ 防鼠靜音底蓋

後面

- ① 上蓋

與剎車機構連動，脫水時若將上蓋打開，脫水槽即瞬間停止迴轉。又因排水後，緊接著進行脫水，為了您的安全，故在上蓋打開時，將不排水。所以在排水或脫水時，請務必將上蓋蓋好。

- ② 注水口

請將給水管一端之結合套鎖緊於注水口上。

- ③ 後蓋

- ④ 接地線

為防止漏電，請將接地線接在接地棒。

- ⑤ 電源線

- ⑥ 調整腳

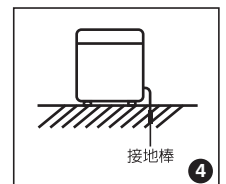
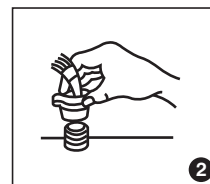
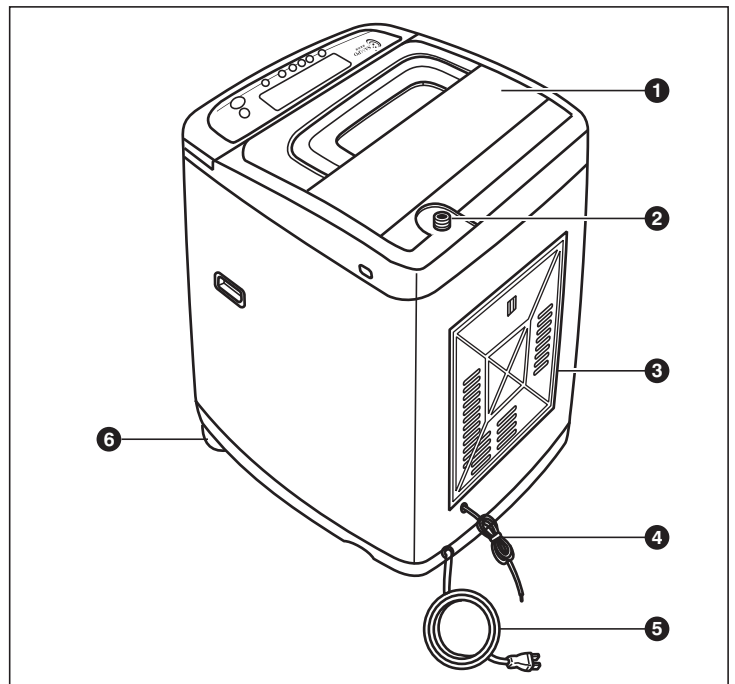

控制面板操作說明

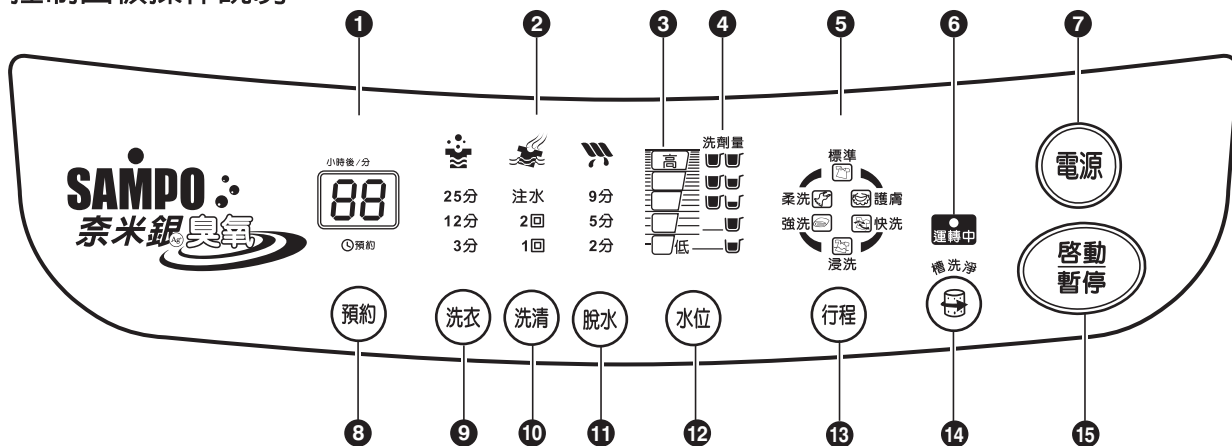

1 時間顯示

在運轉中顯示剩餘時間(分鐘)。
在預約中表示幾小時後的洗衣完成時間。

2 運轉顯示

顯示正進行中的運轉動作。

3 水位顯示

配合洗衣物之數量及種類，自動檢知並顯示水位。
欲使用 ①(低)水位時，請以手動操作選擇。

4 洗劑用量顯示

提供給您在使用濃縮洗衣粉時，對應放入衣物多寡所檢知後的水位，放入適量的濃縮洗衣粉。
在使用其他類型的洗劑時，請參照洗劑的使用說明。

5 行程顯示

顯示已選定之行程。
可利用「洗衣」、「洗清」、「脫水」三個按鍵設定您所需要的洗衣行程。

6 槽洗淨顯示燈

代表正在執行槽洗淨。
搭配槽洗淨專用洗劑，可有效清除不銹鋼內槽及水槽內之污垢。
執行槽洗淨時，不得放入衣物一起執行。

7 電源開關

按下此鍵，接通電源(ON)，再按一次切斷電源(OFF)。
洗衣結束後自動關閉。
打開電源後，如不啟動，10分鐘之後便會自動關閉。

8 預約鍵

預約時按此鍵。
選擇從現在起24~2小時範圍內設定您所想要過幾小時後洗衣完成的時間。
循環設定：24→23→22.....4→3→2--小時，設定預約行程完成時間。持續按下此鍵，可快速調整。

9 洗衣鍵

按下「洗衣」鍵，可以選擇洗滌時間。
循環設定洗衣時間：12分→25分→燈滅→3分→12分→25分→循環。

10 洗清鍵

按下「洗清」鍵，可以選擇洗清次數。
循環設定洗清次數：注水2回→注水1回→節水2回→節水1回→燈滅→循環。

11 脫水鍵

按下「脫水」鍵，可以選擇脫水時間。
循環設定脫水時間：5分→9分→燈滅→2分→5分

12 水位鍵

按下「水位」鍵，可以選擇水位高低。
循環設定洗衣水位：
③→④→⑤→①→②。

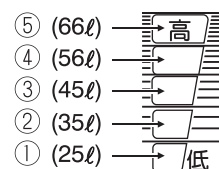

13 行程鍵

按下「行程」鍵，可以選擇適合的洗衣行程(有6種洗衣可選擇)。
循環設定：標準→護膚→快洗→浸洗→強洗→柔洗。

14 槽洗淨鍵

按下「槽洗淨」鍵，可以選擇槽洗淨。
槽洗淨標準時間為4小時，也可由「預約」鍵調整槽洗淨之完成時間(最多24小時)。

15 啓動/暫停鍵

接通電源後，按下此鍵，即開始運轉。
運轉中若要在暫時停止或改變行程，則再按此鍵；待改完行程或暫停要再繼續運轉時，再按此鍵。

最簡單的洗衣方法 — 標準行程的使用方法

適合於洗平常一般衣物。

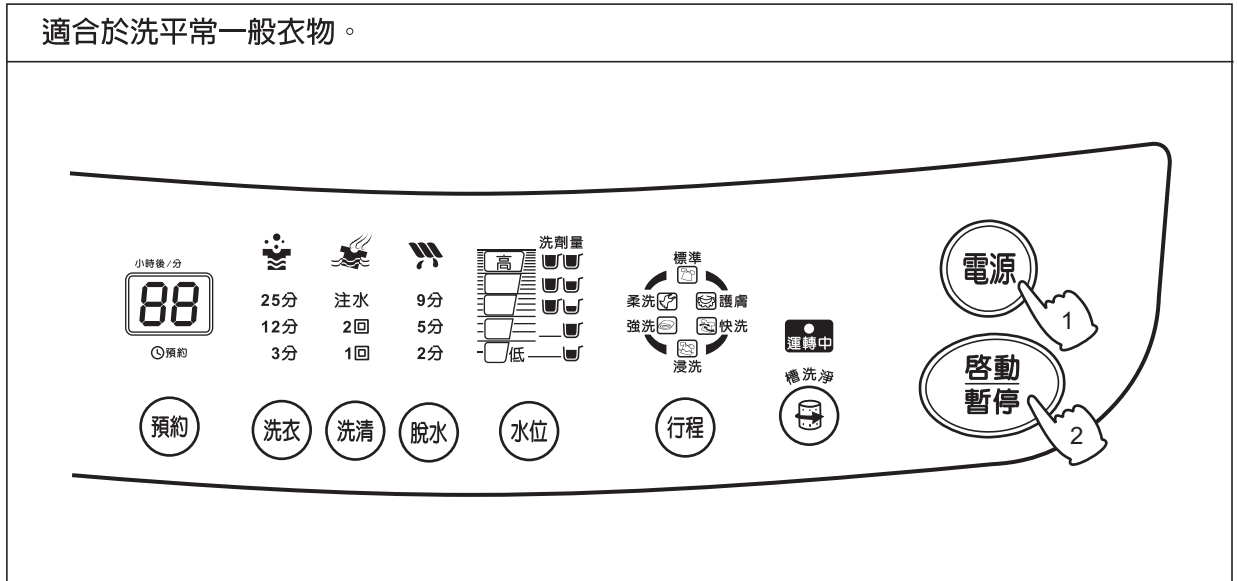

操作順序

- ❶ 按「電源」鍵，放入洗衣物。
- ❷ 按「啟動」鍵後，即無水檢知布量，運轉約6秒後，會自動顯示檢知後水位量。
- ❸ 依照顯示，放入適當之洗潔劑（若放入濕衣服時，請酌量減少洗潔劑）。
- ❹ 蓋好上蓋後，自動開始洗衣。



洗衣結束

當洗衣完成時，響笛會自動鳴叫。
電源會自動關閉。

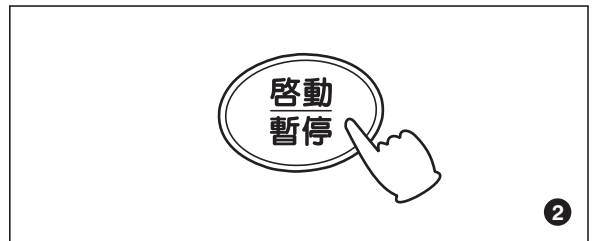

■ Neuro Fuzzy 人工智慧全自動之優點

1. 電腦會依照放入欲洗衣物的重量、質料檢測後，自動選擇最適當的水位、水流、浸洗時間、洗衣時間、洗清次數及脫水時間。
2. 具有記憶功能，下次洗衣方式會依照上次洗衣方式執行之。
3. 在浸洗過程中，有間斷的攪拌水流與臭氧殺菌洗淨，以加快洗衣粉浸透衣物，讓衣物洗得更乾淨。
4. 可預約洗衣。

護膚行程的使用方法

專為嬰幼兒衣物設計的洗滌方式，更徹底地洗清衣物，保護嬰幼兒肌膚，對於小孩子較軟的衣物也能洗滌更乾淨。

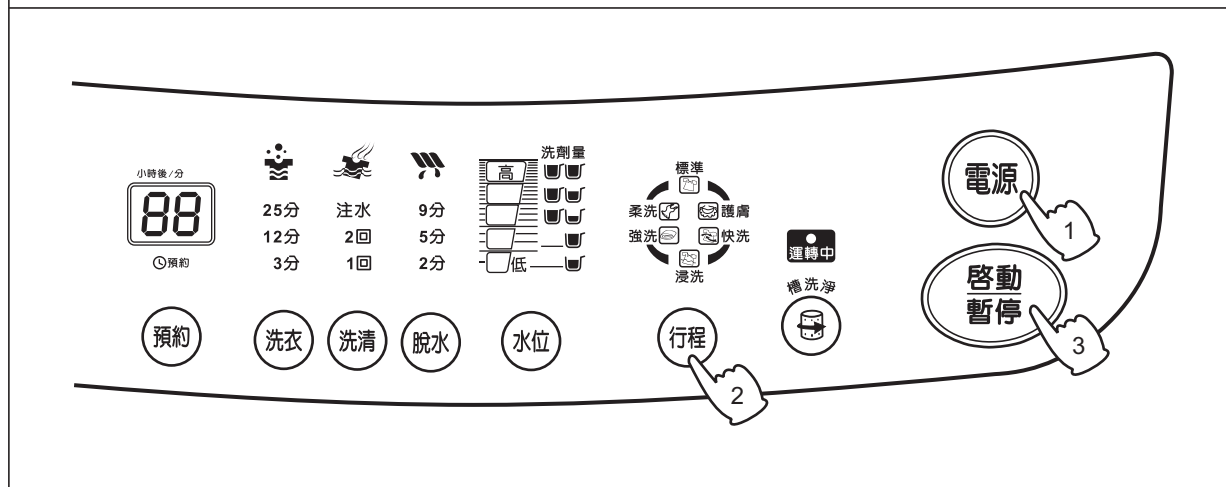

操作順序

- 1 按「電源」鍵，放入欲洗衣物。
- 2 按「行程」鍵，選擇 **護膚** 行程。

「行程」鍵選擇順序如下：



- 3 按「啟動/暫停」鍵，啟動行程。
- 4 依照顯示，放入適當之洗潔劑。
- 5 蓋好上蓋後，自動開始洗衣。



洗衣結束

當洗衣完成時，響笛會自動鳴叫。
電源會自動關閉。

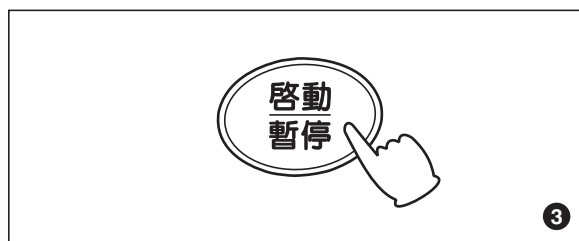
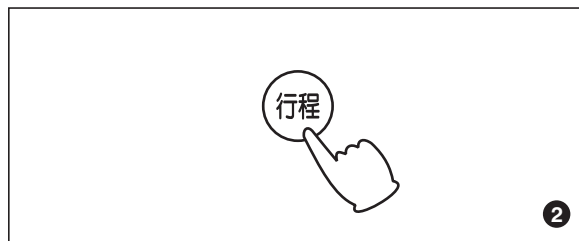

快洗行程的使用方法

針對省水、省洗劑、省時間之設計，適合洗微髒的衣物。

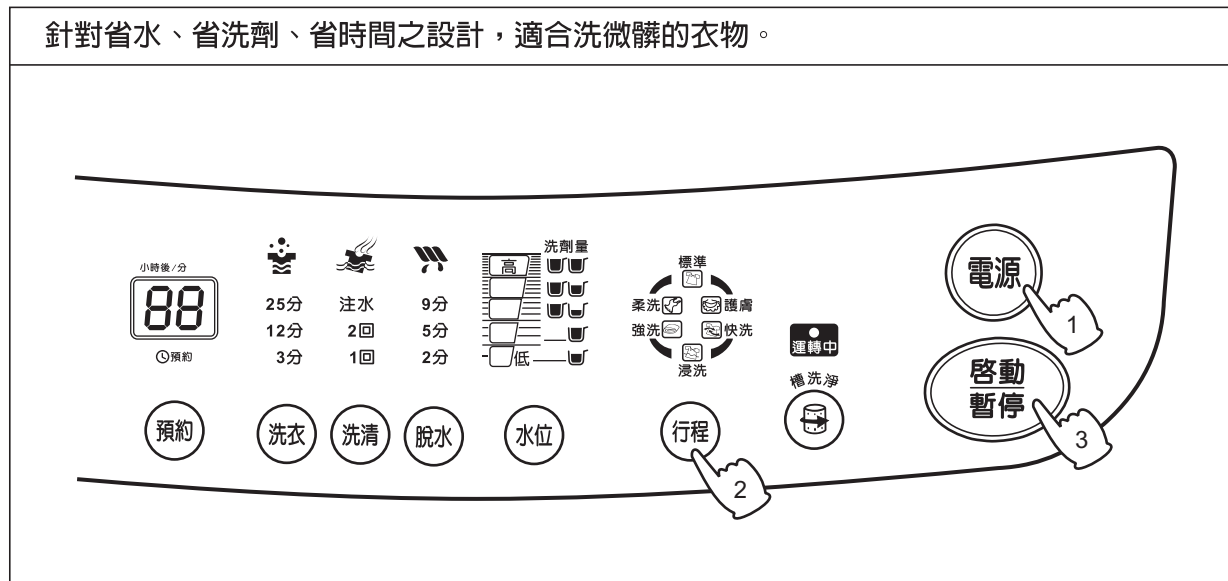

操作順序

- 1 按「電源」鍵，放入欲洗衣物。
- 2 按「行程」鍵，選擇 **快洗** 行程。
「行程」鍵選擇順序如下：



- 3 按「啟動/暫停」鍵，啟動行程。
- 4 依照顯示，放入適當之洗潔劑。
- 5 蓋好上蓋後，自動開始洗衣。



洗衣結束

當洗衣完成時，響笛會自動鳴叫。
電源會自動關閉。

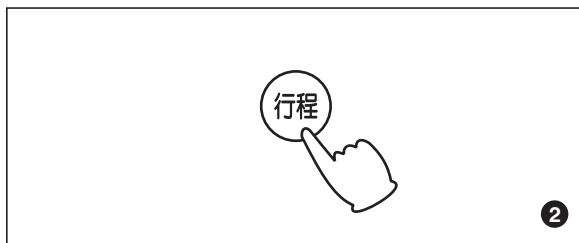

浸洗行程的使用方法

適合於洗較髒的衣物，經適當時間的浸泡後，加以洗淨。

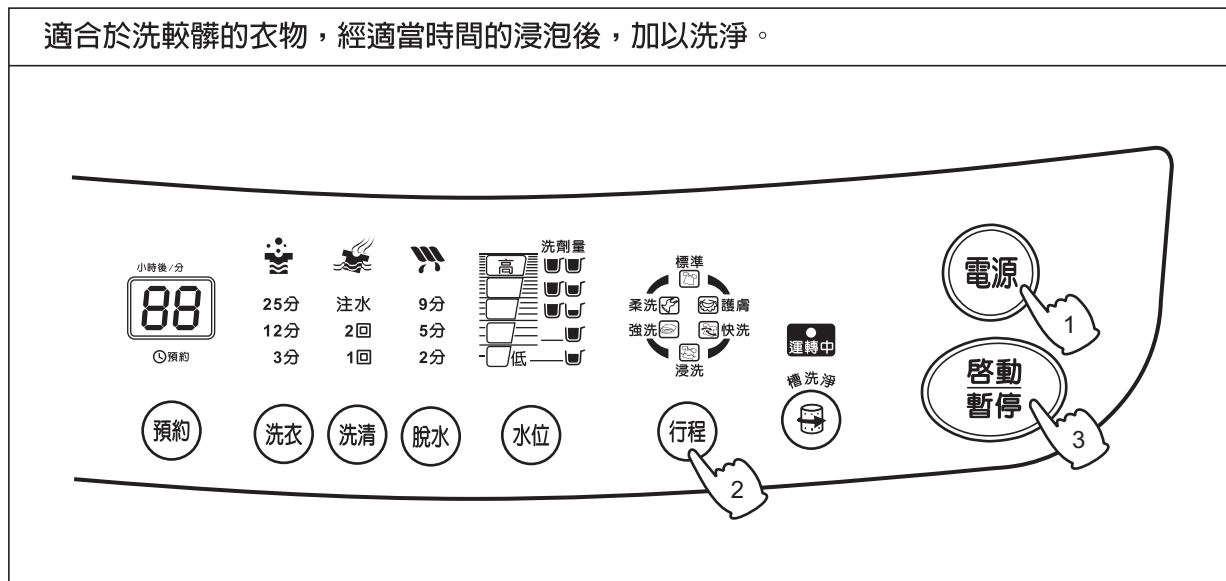

操作順序

- 1 按「電源」鍵，放入欲洗衣物。
- 2 按「行程」鍵，選擇 **浸洗** 行程。

「行程」鍵選擇順序如下：



- 3 按「啟動/暫停」鍵，啟動行程。
- 4 依照顯示，放入適當之洗潔劑。
- 5 蓋好上蓋後，自動開始洗衣。

當選擇「浸洗」行程時，在浸洗過程中，有間斷的攪拌水流，以加快洗衣粉浸透衣物，讓衣物更乾淨。



洗衣結束

當洗衣完成時，響笛會自動鳴叫。
電源會自動關閉。

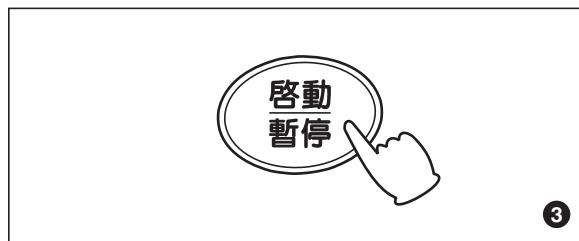
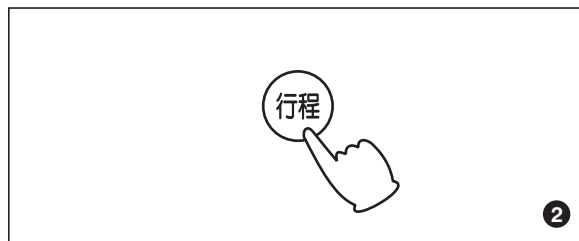

強洗行程的使用方法

適合於洗較厚或大件衣物，水流強而有力。

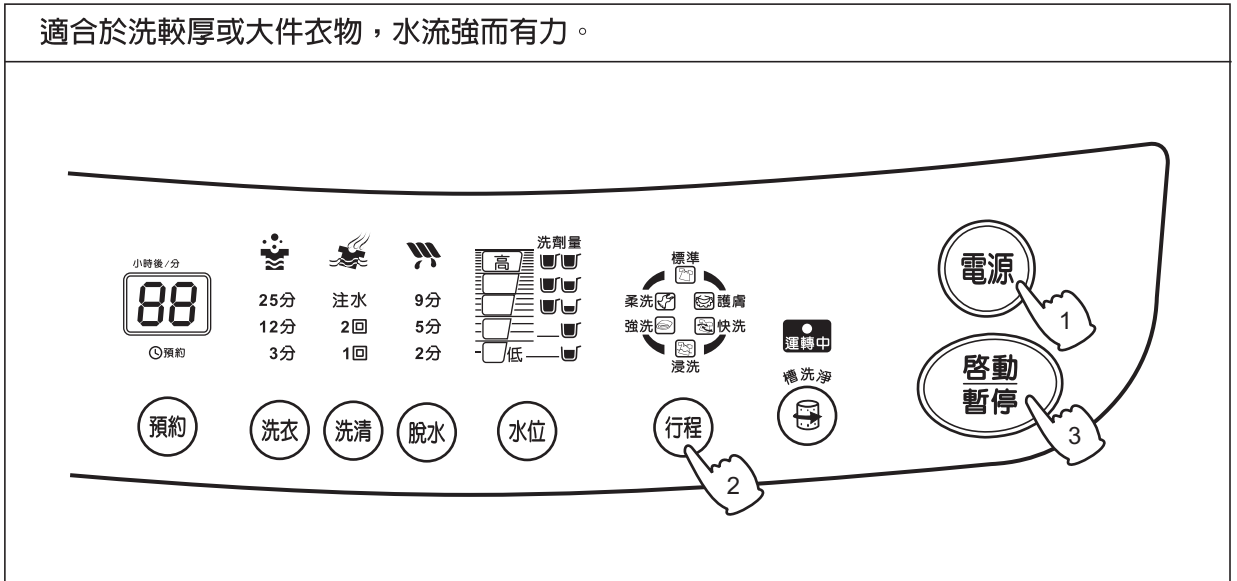

操作順序

- ❶ 按「電源」鍵，放入欲洗衣物。
- ❷ 按「行程」鍵，選擇 **強洗** 行程。

「行程」鍵選擇順序如下：



- ❸ 按「啟動/暫停」鍵，啟動行程。
- ❹ 依照顯示，放入適當之洗潔劑。
- ❺ 蓋好上蓋後，自動開始洗衣。



洗衣結束

當洗衣完成時，響笛會自動鳴叫。
電源會自動關閉。

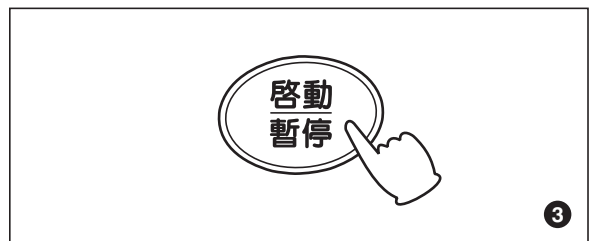
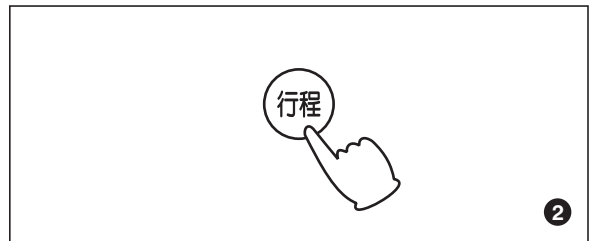

柔洗行程的使用方法

適合於洗化學纖維製成的內衣或附有可放入洗衣機洗滌標籤的毛衣，水流柔和。

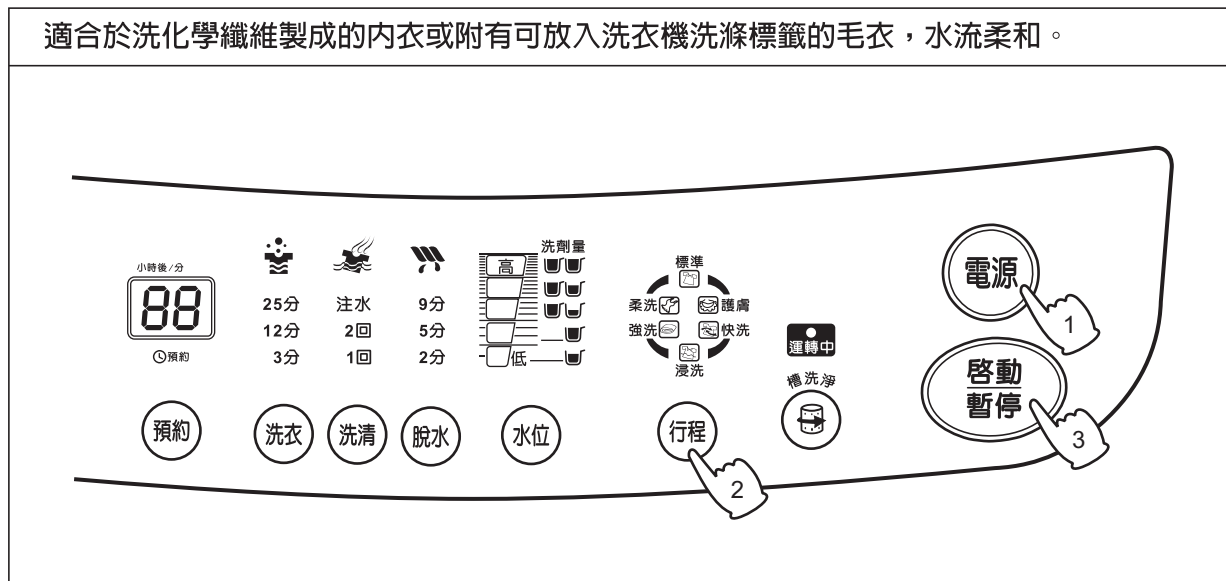

操作順序

- 1 按「電源」鍵，放入欲洗衣物。
- 2 按「行程」鍵，選擇 **柔洗** 行程。

「行程」鍵選擇順序如下：

標準 → 護膚 → 快洗 → 浸洗 → 強洗 → **柔洗**

水位表示燈自動點亮。
視衣物量的多寡，請按水位調整水位。

- 3 按「啟動/暫停」鍵，啟動行程。
- 4 依照顯示，放入適當之洗潔劑。
- 5 蓋好上蓋後，自動開始洗衣。



洗衣結束

當洗衣完成時，響笛會自動鳴叫。
電源會自動關閉。

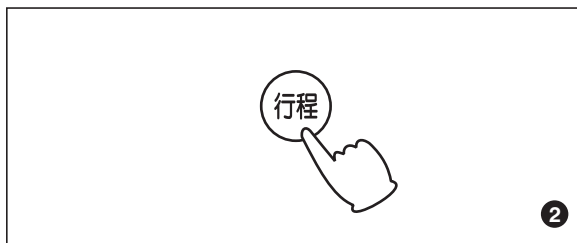

預約洗衣完成的使用方法

適合於想要在2～24小時後洗衣完成時使用。

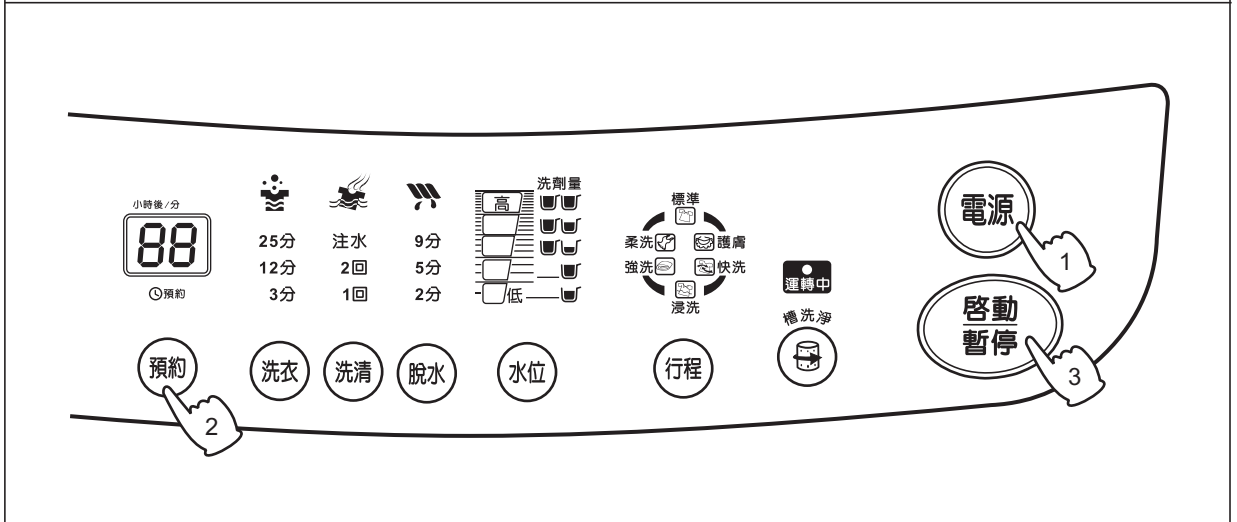

操作順序

- 按「電源」鍵，放入洗衣物，如不選擇其他行程，自動進入 Neuro Fuzzy 標準行程。
- 按「預約」鍵，選擇想要幾小時後洗衣完成，共有24～2小時後洗衣完成。
例如：現在晚上7時，想要預約明天早上7時洗衣完成，則選擇預約12小時。
- 按「啟動」鍵。當按下「啟動」鍵後，除了預約指示燈閃爍與選擇幾小時恆亮外，預約的洗衣行程指示燈也都亮。
- 先拉出洗衣粉投入裝置，放入適量的濃縮洗衣粉。
請務必再將洗衣粉投入裝置推回定位。(未推回定位時，則洗衣粉在洗衣時無法投入洗衣槽，且有發生故障之慮)
- 蓋好上蓋，預約時間到即自動開始洗衣。

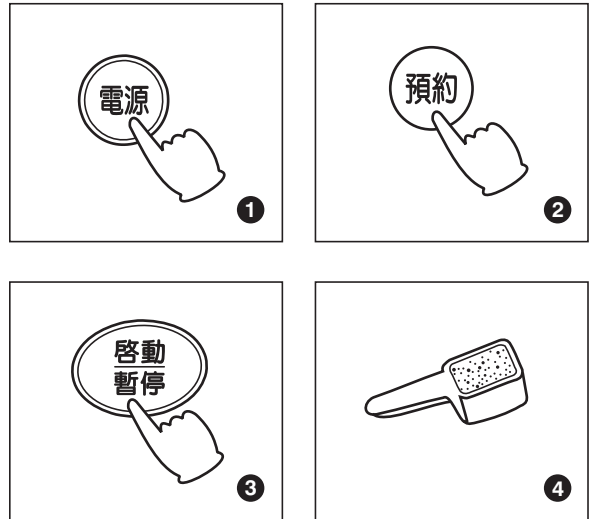

■ 預約時刻的選擇方法：

按「預約」鍵會做如下的切換，由24小時依序遞減如下：24→23→22→……→4→3→2→--

核對預約內容及修改時：

按下「暫停」鍵，此時顯示洗衣等各項時間→修改洗衣等各項時間→按「啟動」鍵。

要取消預約洗衣時：

將電源按“OFF”或先按「暫停」鍵後再按「預約」鍵按至無預約狀態（預約指示燈--）。

關於各項洗衣行程之內容與時間

	行程名稱	水位	浸泡時間	洗衣時間	節水洗清	注水洗清	脫水	大約所需時間	備註
全自動選擇的行程	標準	⑤ ^(高) ~ ②	—	12分~7分	2回	—	8分~4分	59分~33分	
	護膚	⑤ ^(高) ~ ②	—	18分~11分	—	2回	8分~4分	69分~41分	
	快洗	⑤ ^(高) ~ ②	—	12分~7分	—	1回	8分~4分	47分~28分	
	浸洗	⑤ ^(高) ~ ②	25分~20分	12分~7分	1回	1回	8分~4分	84分~54分	
	強洗	⑤ ^(高) ~ ②	—	15分~9分	—	2回	9分~5分	67分~40分	
	柔洗	⑤ ^(高) ~ ②	—	3分	1回	1回	3分	29分~40分	

各行程所需時間會因地區水壓不同（影響注水時間）而稍有區別，故上述為大約所需時間。運轉中要改變行程，按「暫停」後即可操作，改變後再按「啟動」就重新開始。全自動行程之洗清（注水、2回、1回）回數選擇，須等檢知完成後再進行設定。

洗衣參考指南

洗衣量、水量與洗劑量參考表

水位		①(極少)	②	③	④	⑤(高)
水量 (l)		25	35	45	56	66
洗衣量 (kg)		1.0以下	1~2.5	2.5~4	4~6	6~10.5
洗劑量	一般洗劑 (g)	33	33~47	47~60	60~75	75~90
	濃縮洗劑 (g)	20	20~30	30~40	40~50	50~60
衣物柔軟劑 (ml)		20	28	36	41	48

洗衣服時，請參考上表所列之各使用量，並視衣物髒污程度作適當之調整。上表所列之使用量，會因洗衣粉製造廠牌不同而有所差異。如使用肥皂絲，需先使肥皂絲溶解後再使用。

① 洗劑投入方法

先將「洗衣粉投入裝置」拉出，放入適當的濃縮洗衣粉於盒內。
再將「洗衣粉投入裝置」推回至定位。

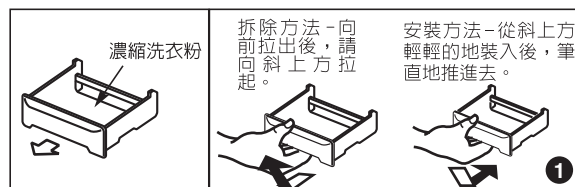

② 衣物柔軟精注入方法

請在洗衣開始，就須將衣物柔軟精注入。
注入口位置不易注入時，請將「洗衣/脫水」槽依順時針方向旋轉至容易注入位置。
此機構是利用脫水時的離心力，在最後一次洗清時，自動將衣物柔軟精注入洗衣槽。
若是濃縮型衣物柔軟精，請以2倍的水稀釋後再注入，以免殘留在注入口。

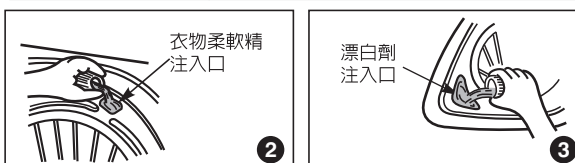

③ 漂白水注入方法

洗衣開始時，先稀釋漂白水再倒入漂白劑注入口。
漂白粉不易溶解，請先溶解後再注入使用。
漂白水原液請勿直接沾到衣物。

漂白水的用量與用法，請參照漂白水說明書。
有褪色之慮的衣服，請勿使用漂白水。

■ 注意事項和洗衣要點：

檢知布量時，由於迴轉盤是在無水狀態下運行，一因鈕扣等的摩擦，有可能會出現響聲，但不會損傷衣物。容易損傷的鈕扣類，一為了小心起見，請將容易損傷的鈕扣類翻到裡側，以免其與迴轉盤摩擦造成損傷。放入已濕的衣物時，一由於水份會增加重量而造成檢知水位過高，請調節水位鍵至適當之水位。

清潔保養

- 1 經常擦拭洗衣槽、上蓋及邊緣以保持美觀。
- 2 勿使用堅硬的刷子、去污粉、揮發性溶劑來清潔洗衣機，勿噴灑揮發性化學品如殺蟲劑，以免受損。
- 3 給水管組品的清潔：長期使用洗衣機後，注水口易被污垢堵塞，減低水速，因此須徹底清理，以免造成給水不良或故障。

■ 過濾網內棉絮的清除法

請經常在潮濕時清除過濾網的棉絮，如果過濾網塞滿棉絮、別針等雜物，其過濾效率將降低，清理的步驟如下：

- 4 過濾網
請握住過濾網框往上拉，即可取出過濾網。
- 5 將過濾網由裡往外翻，再置入水中，即可清除棉絮，棉絮清除後，須將過濾網翻回。
- 6 握住過濾網框，確實置回定位後，洗衣機才可使用。

■ 請在過濾網內之雜物仍是濕的時候即予以清除，因為等乾了之後就不容易清除。



1



2



3

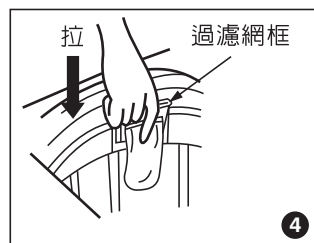

4

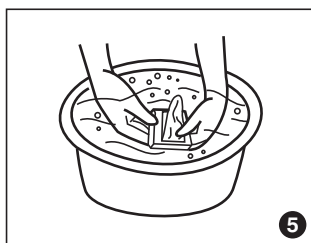

5

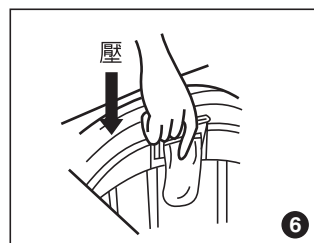

6

安全及使用注意事項

- 1 洗衣機請勿靠近瓦斯爐，點燃之香煙及蠟燭也請勿靠近洗衣機。
- 2 洗衣物沾有揮發性溶劑時，請勿放入洗衣或脫水，以防止火災發生。
- 3 洗衣時，請先清除口袋內的火柴、硬幣等東西及把衣服拉鍊拉上、防止洗衣槽損壞及排水不良。
- 4 洗衣機上請勿放置熱物（如茶壺），50°C以上的熱水也勿倒入槽內，以防塑膠部品變形。
- 5 衣物以外的東西，如鞋子等，請勿放入槽內洗濯，以免發生故障。
- 6 每次放入槽內的衣物，請勿超過負荷量以上。
- 7 洗衣機底部有通風口，請勿被地毯或其它物品阻塞。

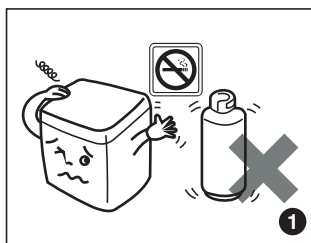

1



2



3

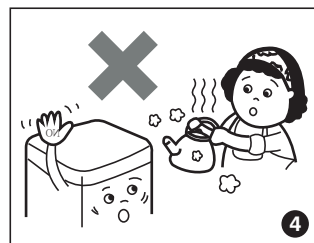

4

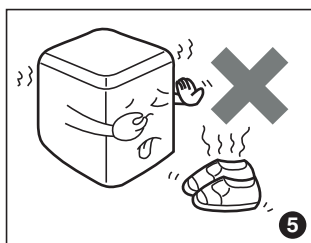

5

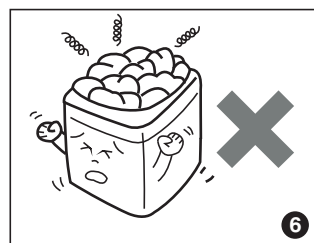

6

安全及使用注意事項

- ❶ 接地線不可接在瓦斯筒或瓦斯管上，以免發生危險。
- ❷ 脫水槽未完全停止前，手絕勿觸摸。在停止前速度雖慢，但如將手伸入，仍然危險。迴轉盤在迴轉時，手不可觸摸。
- ❸ 安裝接地線、排水管換邊或檢修洗衣機時，請先拔掉插頭，以策安全。
- ❹ 請勿讓小孩爬入洗衣槽內，以免發生危險。
- ❺ 操作面板的開關部份請勿以水直接沖洗，以防止感電現象。

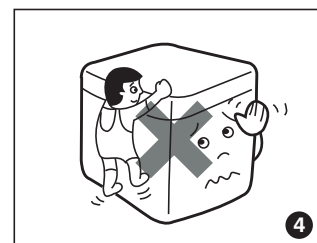
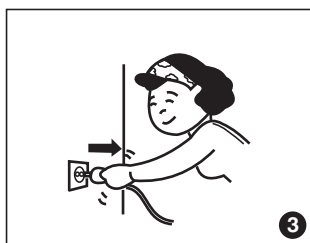
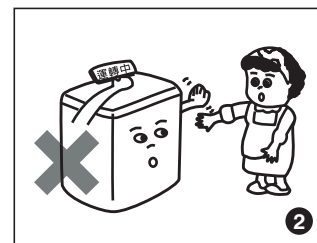
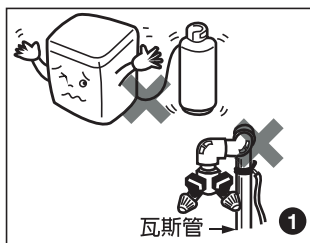

緊急處理方法

- ❻ 發生異常時（有燒焦味等）須立即停止運轉並拔掉電源插頭
若在異常狀態下繼續運轉，會因發熱等情形，造成火災及觸電的發生。請速與服務站或就近經銷商洽詢。

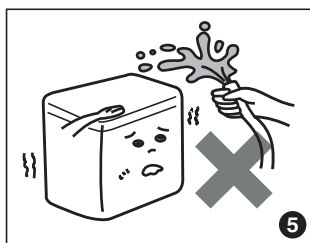

故障檢修及排除

有下列情形時未必是故障，在通知本公司特約維修服務中心修理前，請先查看一下

狀況	不是故障
運轉中控制面板感覺有熱溫。	▶▶▶ 電子零件之散熱作用所致。
水管或給水閥有聲音。	▶▶▶ 自來水壓過高地區所致，水龍頭加以調緊一些。
注水洗清時，會間歇注水。	▶▶▶ 為了減少溢水和防止給水濺水。
洗衣、洗清終了前，稍排水後，會再洗衣。	▶▶▶ 防止洗衣物擠到一邊，減少脫水時之震動所致。
進入脫水回轉時前，會間歇回轉。	▶▶▶ 洗衣後肥皂泡沫多，先間歇脫水，先排出肥皂泡沫再脫水，增加脫水效果。
水無法從過濾網流出時。	▶▶▶ 當使用水位為低（極少，少量）時，易產生過濾網不出水之現象。
脫水運轉中，會有又開始給水而形成洗衣的狀況。	▶▶▶ 剛開始脫水時，因洗衣物擠到一邊，使脫水偏心大，造成安全開關 OFF，此時洗衣機會自動注水與攪拌修正衣物位置後再脫水。（若洗衣物仍擠到一邊，使安全開關又 OFF 時會有異常「E4」顯示。）

狀況	檢查之處
不動時	▶▶▶ 停電時，重新操作開關。●插頭有沒插好？ ●保險絲，斷電器斷了沒？
有異音時	▶▶▶ 洗衣機傾斜、鬆動了沒？ ●脫水時洗衣物是否擠在一邊？ ●有沒有掉入髮夾或金屬物？
水龍頭漏水時	▶▶▶ 給水接頭的螺絲鬆了嗎？ ●給水接頭有無傾斜或搖動？

異常狀況時處理方法

當洗衣機有異常發生時，控制面板的“時間顯示”會做下列之顯示，請依檢查方法檢視並處理

顯示	告之內容	檢查方法	再啟動方法
E1	不能注水	是否打開了水龍頭？ 是否停水？ 給水管連接口的濾網是否堵塞？	處理完畢後，按下「啟動/暫停」鍵。
E2	蓋好上蓋 不能脫水 不能排水	蓋好上蓋，15秒後自動啟動。	
E3	不能排水	排水管是否沒放下？ 排水位置是否太高或排水管被壓扁？ 延長水管是否太長？	處理完畢後，按下「啟動/暫停」鍵。
E4	不能脫水	衣物在槽內是否偏於一側？  因為振動變大，安全開關(OFF) 洗衣機是否傾斜？ 待旋轉完全停止後，將衣物均勻放平。	處理完畢後，蓋好上蓋。
E5	止水不良	請拔下電源插頭，通知本公司特約維修服務中心修理。	

※ 依上述所示處理，表示燈的閃爍仍不消失時，或「嗶、嗶...」的間斷聲持續不停時，請拔下電源插頭，通知特約維修服務中心前來修理。

另遇有下列情形時請立即通知本公司特約維修服務中心修理（自己分解修理易生危險）。特約維修服務中心電話號碼請參閱所附之全省服務中心一覽表，服務人員立刻會親切地為您服務。

剎車機構故障時：打開上蓋後，脫水槽應迅速停止迴轉，否則即為剎車機構故障。

有漏電情形時。

有漏水情形時。

電源若需更換時。

若電源線損壞時，須由製造廠或其服務處或具有類似資格之人員更換以避免危險。

規格

項目	機種名	ES-1053B
電 源		110V/60Hz
消 耗 電 功 率		450W
水 壓		0.03 ~ 0.8MPa (0.3 ~ 8 kgf/cm ²)
洗 衣 方 式		渦捲式
重 量		48 kg
標 準 使 用 水 量		198 ℓ
外 觀 尺 寸		606 × 620 × 965 (寬 × 深 × 高) mm
最 大 衣 物 容 量		10.5 kg
進 水 溫 度		常溫 (5 ~ 35°C)

※注意：搬運時不得橫搬或倒置，以避免洗衣機結構受損產生危險。



聲寶股份有限公司 桃園縣龜山鄉大華村頂湖路 26 號 免費諮詢專線：0800-005438 [0800 - 鈴鈴 - 我是聲寶] <http://www.sampo.com.tw>

TINSC2529E2R0--