

XQB52-338

XQB52-348

全自动洗衣机

SANYO

使用说明书

目 录

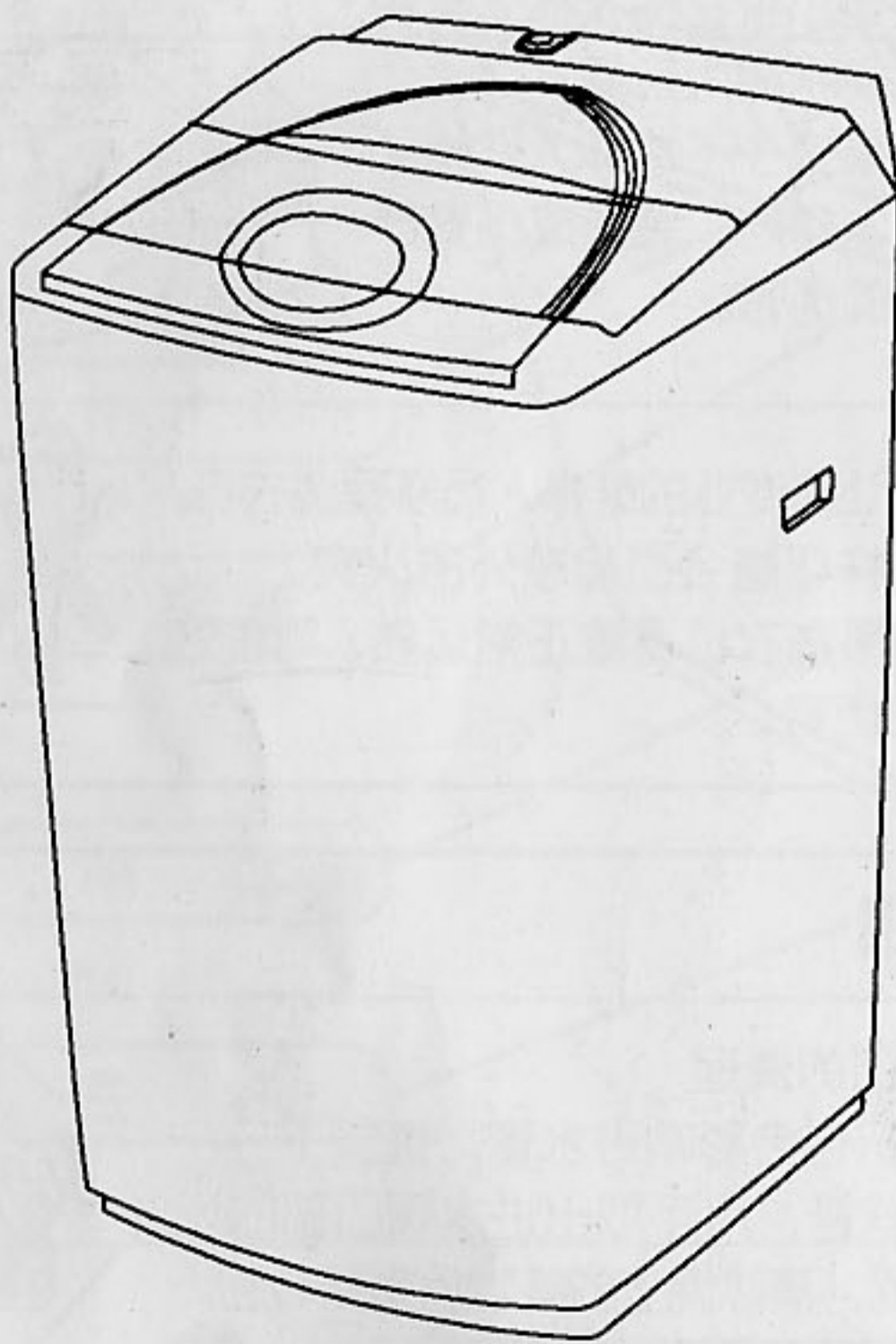

使用产品前请仔细阅读本使用说明书，
请妥善保管本使用说明书。

注意事项·保养须知	2
部件名称	3
安装介绍	4~5
功能介绍	6~7
一般的使用方法	8
选择“过程”、“程序”的使用方法	9
多种多样的功能	10
• 预约洗涤	10
• 洗涤毛毯	10
• 洗涤液的二次使用	10
• 漂白剂的使用	10
• 超音波功能	10
• 转桶功能	10
• 二步净功能	10
• 记忆功能	10
• 喷淋漂洗	10
• 儿童锁功能	10
• 其它功能	10
故障排除指南	11
并非故障的情况	11
规格	封底
售后服务	封底

注意事项 · 保养须知

⚠ 注意事项

当洗衣机运转时，不要将手伸进洗涤/脱水桶。

- 如果手碰到洗涤/脱水桶，可能会遭到伤害。
- 脱水时，如果洗涤上盖打开15秒内，洗涤/脱水桶仍不停止转动，请立即关掉洗衣机并尽快与当地维修点联系。



确保电源插头和电源线正确连接。

- 应将插头插入洗衣机专用电源插座。
- 插错插座可能会造成漏电及火灾危险。
- 电源线的插入、拔出，请拿着插头进行。
- 不要用损坏的电源线。
- 切勿用湿手安插或取下电源插头，这样可能会引起触电危险。

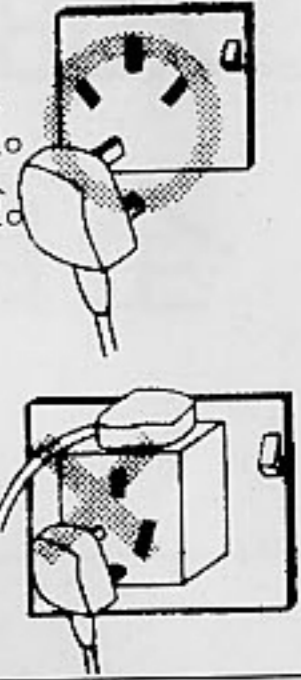

请不要接近火源，或将点燃的香烟、蜡烛及挥发性的材料放在洗衣机上。

- 它可使洗衣机变形或引起火灾，因为洗衣机有很多塑料件。



- 请勿洗涤沾有汽油、煤油、稀释剂的衣物，可能会引起火灾或爆炸。
- 请勿洗涤防水性的衣物，如雨衣、羽绒制品等。



不要将洗衣机安装在浴室等潮湿的地方，或阳光直射的地方。

- 可能会引起故障或有漏电危险。
- 洗衣机塑料件易变形、变色。

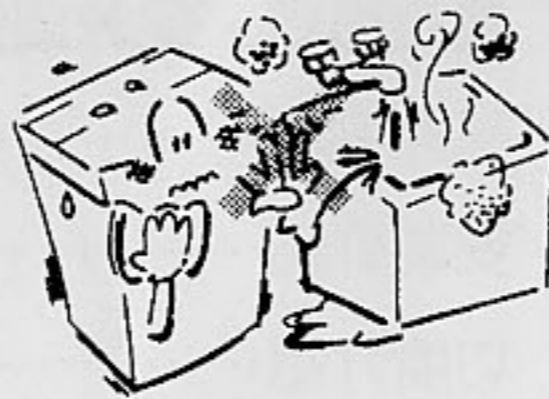

不要让小孩在洗衣机上或洗涤/脱水桶内玩耍。

- 如果孩子不慎掉入洗涤/脱水桶内，会造成小孩严重的伤害。



确保不要将水泼洒或倒在控制板上。

- 这样可能引起故障或触电。

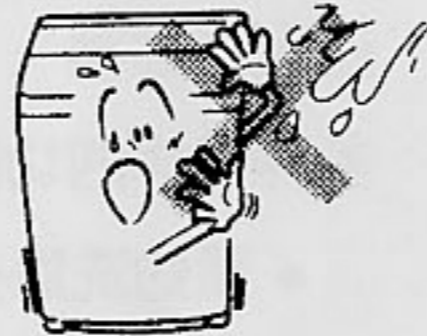

不要让非专业的维修人员修理洗衣机。

- 这样可能会引起意外的火灾。
- 如果洗衣机不能正常运转，可能造成伤害。

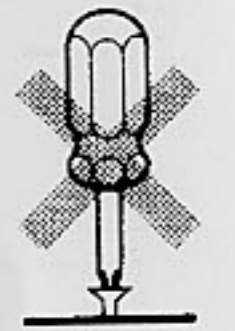

保养须知

用软布擦除箱体上的水份及污迹

- 不要将水直接泼洒在箱体上。
- 请不要使用清洁剂、汽油、信纳水等擦拭箱体喷涂层及塑料部件。



进水阀口的清理

- 脏物积存会影响进水量，请旋下进水软管，用手取出进水阀口部的过滤网，清除网上的脏物后重新装回。

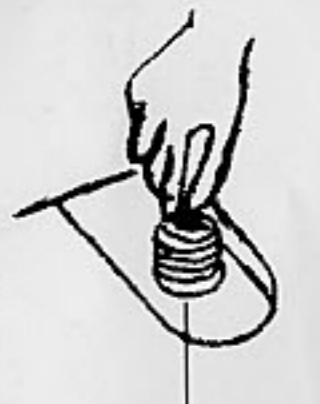

进水阀口

进水软管的连接和取下的方法参见第4~5页。

万能接头滤网的清洗

1. 取下进水软管。
2. 按箭头方向旋下旋紧器。
3. 取出旋紧器内的滤网，用牙刷等清洗干净。
4. 将清洗干净的滤网装入旋紧器，将旋紧器、进水软管重新装上。



旋紧器

滤网

过滤网的清洗

1. 将过滤网取下。
2. 去除大块毛绒，同时将滤网翻过来，在水中将细小毛绒洗去。
3. 重新装上过滤网，安装时将框部的爪对准下方的沟部放入。
(过滤网为易损部件)



爪

沟部

部件名称

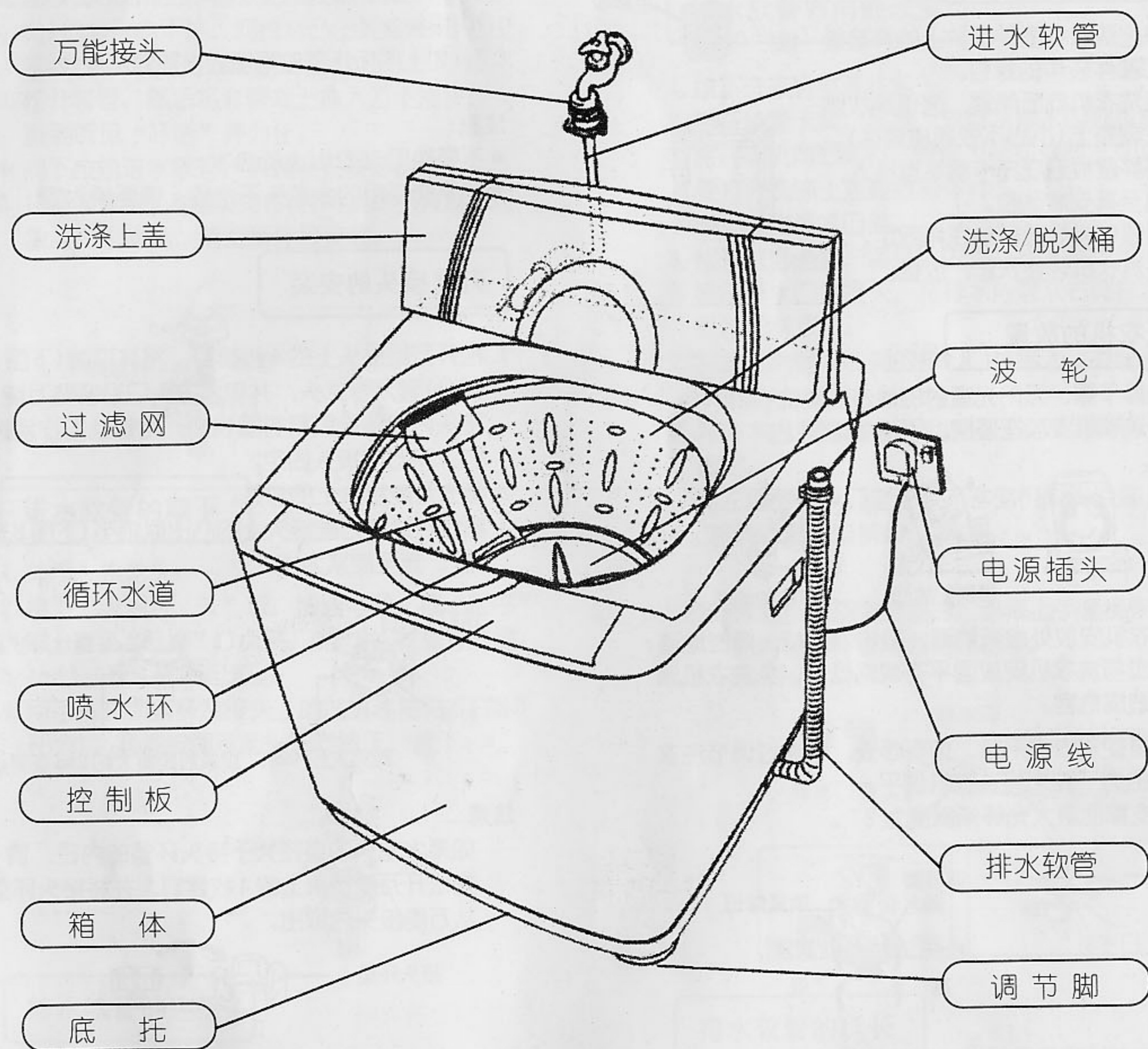

主要附件

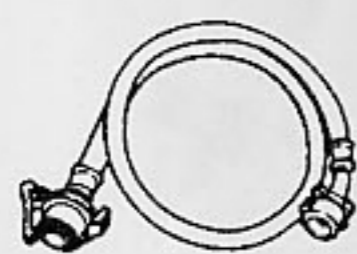

进水管

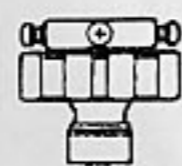

万能接头

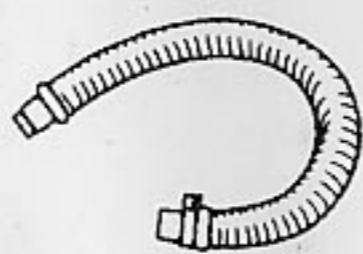

排水软管



软管卡簧

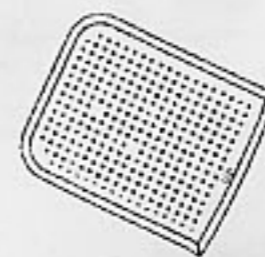

屏蔽板



螺钉

安装介绍

屏蔽板的安装

1. 拿出洗衣机面架保护上的屏蔽板和部件袋中的螺钉。
2. 将洗衣机向后倾斜，慢慢地放倒在软垫上(小心不要磕碰箱体)。
3. 将屏蔽板沿底托卡槽笔直推入，直至其安装到位。
4. 用螺钉将屏蔽板与底托固定。
5. 将洗衣机轻轻扶起，放稳。

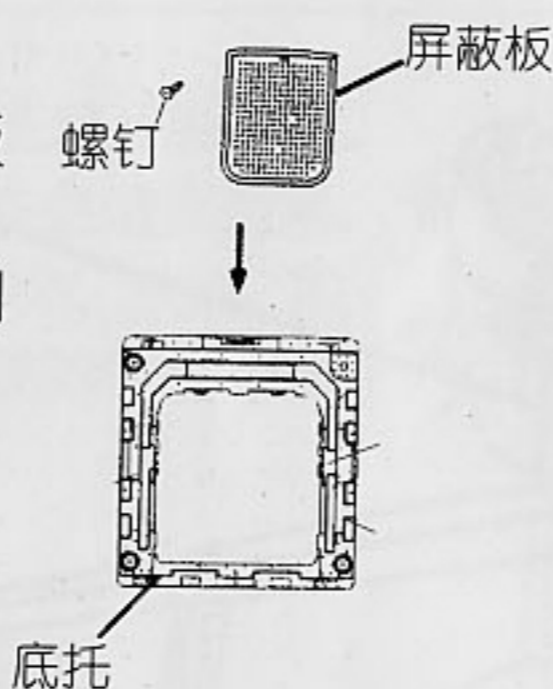

洗衣机的放置

1. 选择干燥、无阳光直射的地方放置洗衣机。
2. 将洗衣机安放在坚实、平稳的地面上。



倾斜的地面



不平稳的地面

3. 洗衣机安放处应有地漏，且流水通畅，同时地漏口应与洗衣机安放面平齐或略低，以免洗衣机漏水造成危害。
4. 尽量使洗衣机平稳，如有必要，可通过调节洗衣机的调节脚来将洗衣机调平。
 - 支撑面最大允许倾斜度为 2° 。



注意：

- 如洗衣机安放在铺有地毯的地板或弹性较大的支撑台上时，可能会影响洗衣机的振动。
- 不要让地毯等铺垫物碰及洗衣机内部运动部件。

水龙头的选用

水龙头：

A 型



B 型



长度大于 16mm

C 型



漏水

A 型：最为合适。

B 型：水龙头长度须大于 16mm，否则无法安装万能接头。

C 型：如上图所示部位可能会出现漏水现象。

注意：

- 不要使用 50°C 以上的热水。
- 如果您使用的水龙头不合适，请更换为宜。

万能接头的安装

1. 松开万能接头上的 4 枚螺钉，将其顶端(下图 A 部分)套入水龙头，并使水龙头口沿紧贴万能接头内部的橡胶密封圈表面，用螺丝刀拧紧螺钉，将万能接头固定。
2. 撕去万能接头上的封条。
3. 顺时针旋转万能接头上的凸出联轴节(下图 B 部分)，直至旋紧为止。

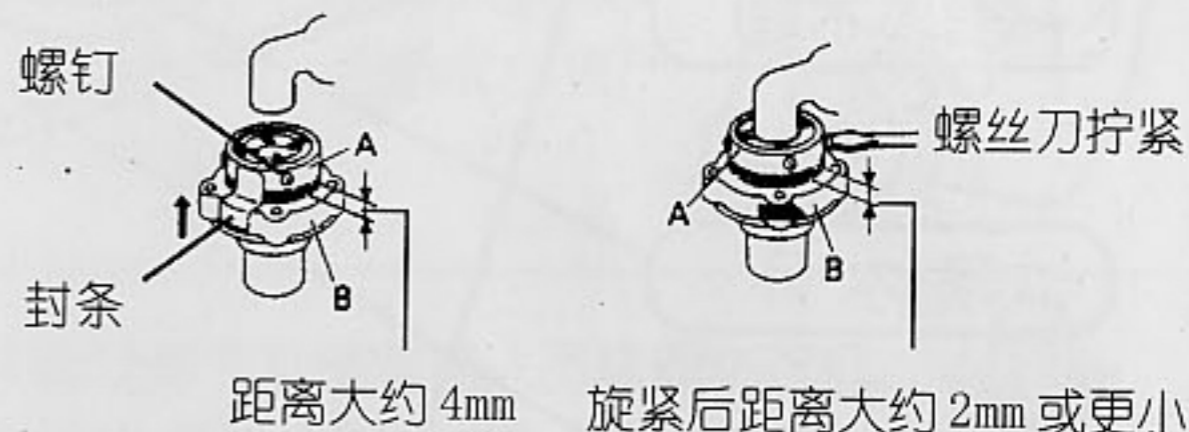

注意：

如果水龙头的直径大于接头环垫的内径，请先松开万能接头上的 4 枚螺钉，并将接头环垫从万能接头内取出。

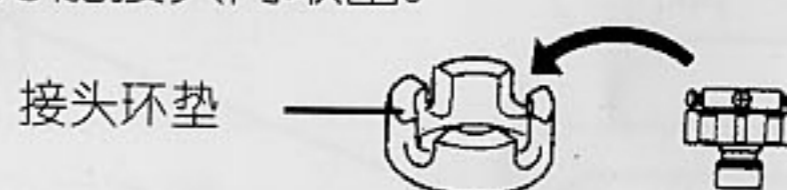

进水软管的连接

1. 按下图所示，将进水软管口对准进水阀口，顺时针旋转进水软管上的旋紧螺母，直至旋不动为止。

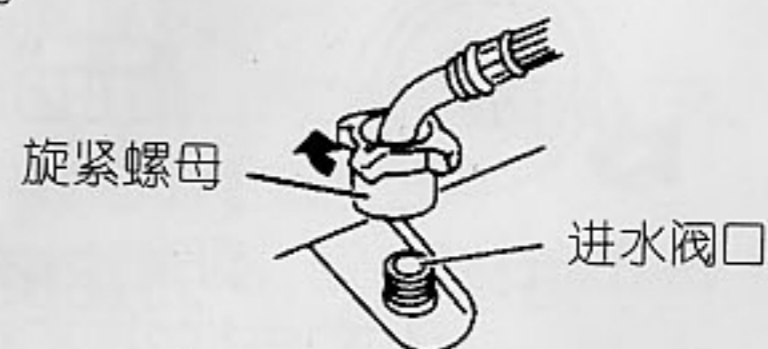

安装介绍

- 用手指将万能接头上的凹进连接轴(下图D部分)的套管向下推,同时将凸出连接轴(下图C部分)插入凹进连接轴的开口处。
- 松开套管,然后将套管向上推入万能接头,直到听见“咔嗒”声为止。
- 向下拉拽进水软管,以确保安装好。
- 打开水龙头,检查进水软管两端是否有漏水现象。如有漏水,请重新连接安装。

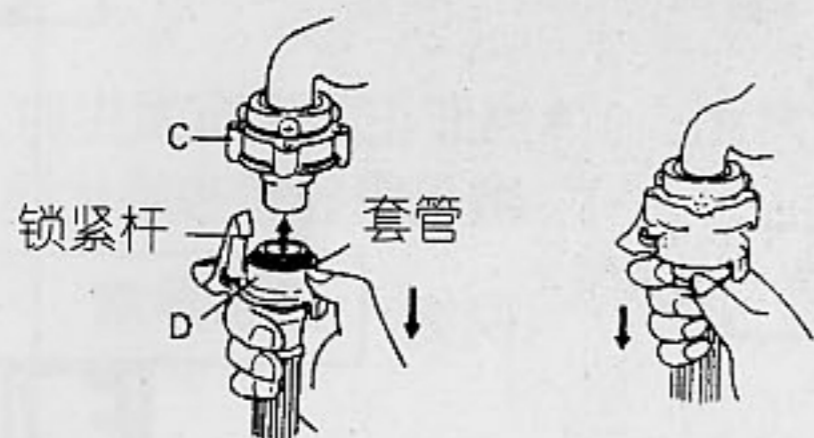

进水软管的取下

- 关闭上水龙头。
- 按下“电源开/关”键,接通电源,按“程序”键,直至“标准”灯点亮,按“启动/暂停”键。
- 15秒钟后,切断电源。
- 用手指将锁紧杆及接头上的凹进连接轴(下图D部分)、套管按图示箭头方向按压、拔下。

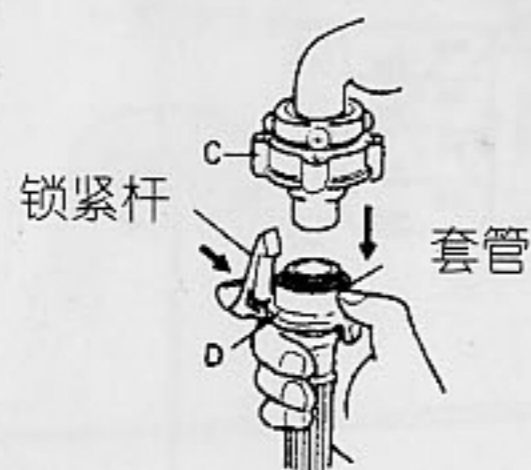

排水软管的连接

将排水软管连接到排水口上,然后用软管卡簧将其固定。如下图所示:

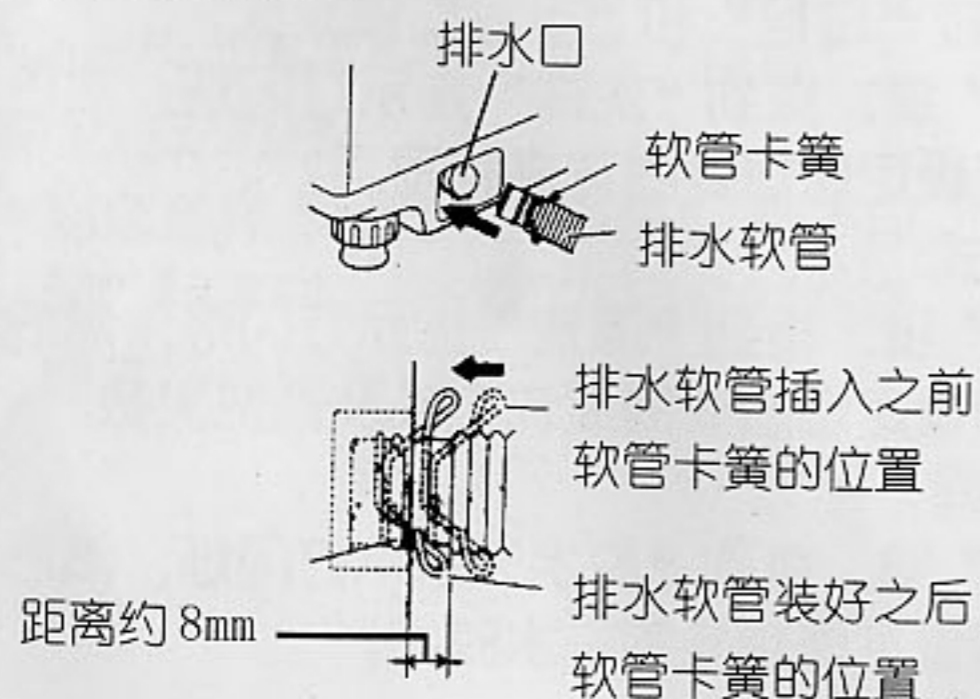

排水软管方向的改变

- 拔下洗衣机电源线插头。
- 松开软管卡簧,将排水软管从排水口处拔掉。
- 将洗衣机向后倾斜,慢慢放倒在软垫上(小心不要打开洗涤上盖碰瘪箱体)。
- 取下左侧排水口盖。
- 松开软管卡簧,将排水内管从排水阀处拔下。
- 推压排水口的接头,将排水内管从右侧排水口处拉出洗衣机。
- 将排水内管从左侧的排水口处插入,并将接头卡紧。
- 将排水内管与排水阀相连接,同时用软管卡簧固定。
- 将左侧的排水口盖安装在右侧相应的位置上。
- 将洗衣机轻轻扶起,放稳。

注意:改变排水软管方向时,请戴上手套操作,以免内部部件棱角划伤您的手。

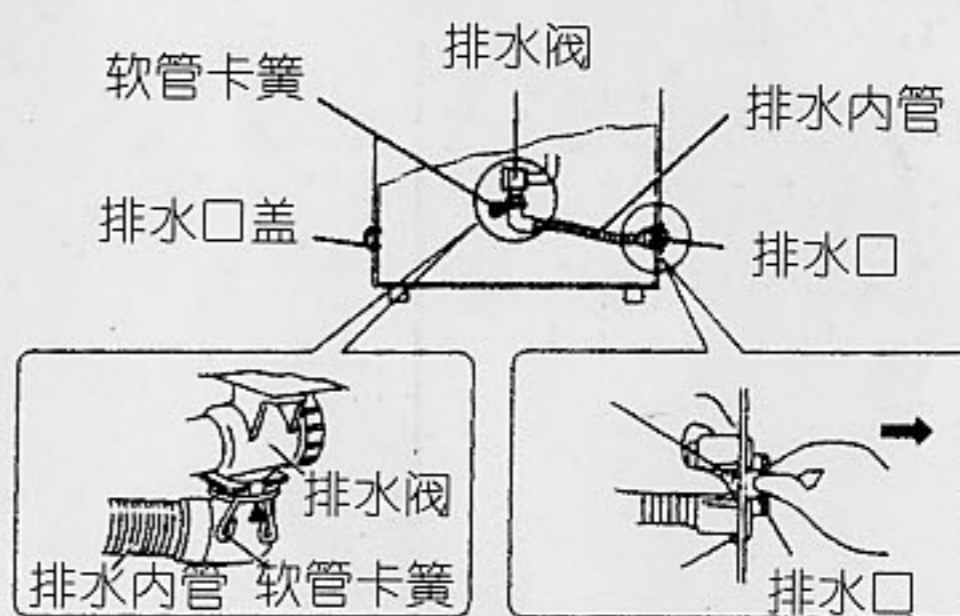

排水软管的延长

如您在使用过程中需要延长排水软管,请遵循下表的长度和高度。

排水软管的延长	高度	长度
弯管	Max. 15cm	Max. 1m
直管	——	Max. 3m



“防皱脱水”键

按压“防皱脱水”键，相应指示灯点亮。

- 当您按压“防皱脱水”键后，可以设定最终脱水为2分钟（“羊毛”、“毛毯”程序无此功能）。

“启动/暂停”键

按下“电源开/关”键，接通电源后，按该按键，洗衣机开始运转。

该键亦可用于暂时停止运转。要重新开始运转，只需再按“启动/暂停”键。

注意：

- 该键并不是取消键。
- 如果您想关掉洗涤完成时的蜂鸣声。请按此键，并一直按住约4秒钟直至蜂鸣器响起为止。

详细操作参见第10页



“程序”键

通过该键您可以任意选择“标准”、“强洗”、“羊毛”、“毛毯”、“自编”五种全自动程序。

- 当您选择“标准”、“强洗”、或“自编”程序时，洗衣机将自动对洗涤物进行模糊判别。

“电源开/关”键

要接通洗衣机电源，请按“电源开/关”键。如欲切断电源，再按该键一次即可。

洗涤完成时，电源会在5秒钟之后自动切断。

注意：

- 程序启动后如要想改变当前的洗涤程序，请关上电源开关并重新接通，然后重新选择所需的程序/或过程。

- 如果你按下“电源开/关”键，设定好你想要的“水位”、“过程”和“程序”后，10分内没有按压“启动/暂停”键，电源将自动切断。

一般的使用方法

1. 准备

①接好并放倒排水软管。

②将进水软管接到水龙头上，并拧开水龙头。

- 拧开水龙头之前，需确认万能接头的螺钉已拧紧。如果螺钉松动，可能会造成漏水。

③将电源插头插入电源插座。

④放入洗涤物

2. 按一下“电源开/关”键。





3. 按一下“启动/暂停”键。

- 传感器自动检测布量。
- 自动选择水流、水位，洗涤、脱水的时间，漂洗的方式及次数。

4. 参照下表将洗涤剂放入洗涤/脱水桶内。

5. 盖好洗涤上盖。

- 如洗涤上盖没有关闭，洗衣机将会在脱水运行之前自动停止运转并伴有报警声。

水位	1	2	3	4	5	6	7	8
水量(L)	15	20	24	27	31	36	43	48
洗涤剂量指示								
粉末合成洗涤剂用量(g)	12~20		20~28		28~36		36~45	
洗涤量(kg)	0.5以下	0.8以下	1.0以下	1.3以下	2.0以下	2.8以下	4.0以下	5.2以下
其它类型洗涤剂	按相应洗涤剂说明对照使用							

- 洗涤剂用量过多可能会漂洗不彻底，而过少则洗涤不干净。
- 请将有色物与白色物分开洗涤。

为了洗涤时不损伤衣物

- 确保衣服口袋内没有物品。(如钉子，硬币等可能损伤衣服或洗衣机，产生额外的噪音或使洗衣机发生故障的东西)。
- 将衣服翻过来洗，这样洗涤过程中产生的线屑不会附着在衣服表面。
- 当洗精细织物时，如女性内衣、饰有花边的物品、尼龙和薄化纤衣料等，应将其放入洗涤用网套中。
- 系紧衣服上松的带子并拉上拉链。
- 洗涤前先去除衣服上的泥土和沙子。我们建议在洗较脏的外套前用刷子先洗刷一下。
- 易浮于水面之上的衣物，请放入水底，另外，浮上来时，请暂停并将其按入洗涤液中。
- 请将厚物与薄物分开洗涤。

选择“过程”、“程序”的使用方法

1. 准备:放倒排水管,打开水龙头,将电源插头插入电源插座,放入洗涤物。
2. 按一下“电源开/关”键。
3. 根据所洗衣物的种类,按“程序”键设定您想要的程序。

● 各程序的选用参照右表

程 序	洗涤水流	衣 物 的 种 类
标 准	标 准	一般的洗涤物(适用于日常洗涤)
强 洗	强	脏污严重的衣物(如工作服等)
羊 毛	轻 柔	女性内衣、饰有花边和刺绣的衣物
毛 毯	毛 毯	毛毯或大物
自 编	标 准	一般或脏污较严重的洗涤物

4. 按“过程”键,选择您想要进行的项目,每按一次灯光按以下顺序循环移动。

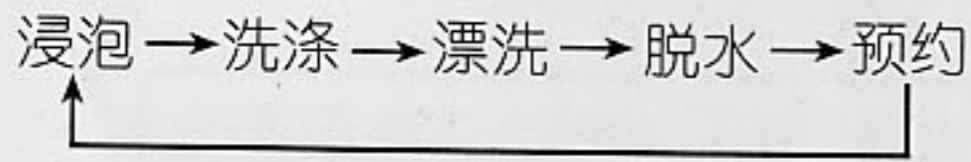

5. 按“设置”键,您可自由设定浸泡、洗涤、脱水的时间,漂洗的方式和次数。

● 浸泡时间设定显示: 20 → 25 → 30……45 → 0 → 10 → 15 分钟 (“羊毛”、“毛毯”程序时无此功能)



● 洗涤时间设定显示: 10 → 11 → 12……15 → 0 → 1……9 分钟 (“标准”、“自编”程序)



13 → 14 → 15 → 0 → 1……11 → 12 分钟 (“强洗”程序)



6 → 7 → 8……15 → 0 → 1……5 分钟 (“羊毛”程序)



12 → 13……15 → 0 → 1……10 → 11 分钟 (“毛毯”程序)



● 漂洗次数设定显示: 2 → 2. → 3 → 3. → 0 → 1 → 1. (“标准”、“自编”程序, 数字表示次数, “.”表示注水)

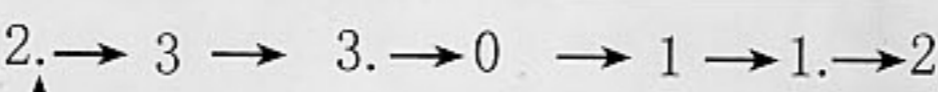

2. → 3 → 3. → 0 → 1 → 1. → 2 (“强洗”、“羊毛”、“毛毯”程序, 数字表示次数, “.”表示注水)

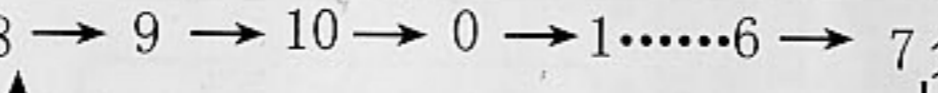

● 脱水时间设定显示: 8 → 9 → 10 → 0 → 1……6 → 7 分钟 (“强洗”、“毛毯”程序)

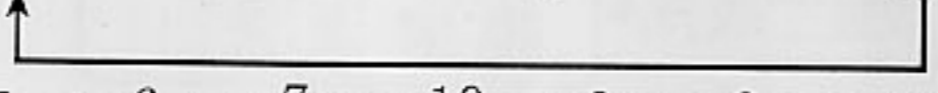

5 → 6 → 7……10 → 0……3 → 4 分钟 (“标准”、“自编”程序)

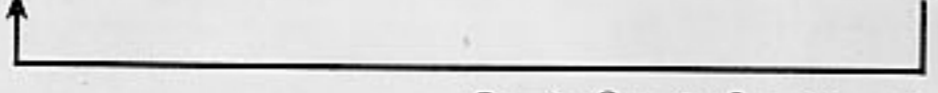

2 → 3 → 0 → 1 分钟 (“羊毛”程序)

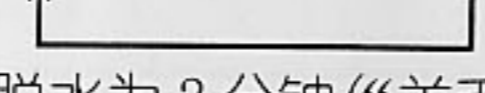

注: 按压“防皱脱水”键后, 可以设定最终脱水为 2 分钟 (“羊毛”、“毛毯”程序无此功能)

6. 按“水位”键, 选择必要的水位, 放入洗涤剂。
7. 按“启动/暂停”键。
8. 盖好洗涤上盖。

● 如果您想改变已设定好的“程序”及“过程”, 请关掉电源开关再打开, 并重新选择您所需的“程序”及“过程”。

程 序	洗涤时间(分钟)	漂洗方式及次数	脱水时间(分钟)	合计时间(分钟)
标 准	5~12	喷淋漂洗一次、蓄水漂洗一次	4~5	33~41
强 洗	7~14	注水漂洗一次、蓄水+注水漂洗一次	7~8	43~51
羊 毛	6	注水漂洗一次、蓄水+注水漂洗一次	2	约 31
毛 毯	12	注水漂洗一次、蓄水+注水漂洗一次	8	约 49
自 编	5~12	喷淋漂洗一次、蓄水漂洗一次	4~5	33~41

● 各程序运行的合计时间因水压不同而有所变化。

多种多样的功能

预约洗涤

1. 接通电源, 放倒排水管。
2. 拧开水龙头, 放入洗涤物。
3. 根据需要选择合适的“程序”、“过程”及“水位”。
4. 按“程序”键, 直至“预约”灯点亮, 按“设置”键设定洗涤完成时间。

● 预约时间设定显示:

6 → 7 → 8 → 12 → 0 → 1 5 (小时)

5. 按下“启动/暂停”键。
6. 将洗涤剂放入洗涤/脱水桶内, 盖好洗涤上盖。
 - 预约洗涤开始1分钟后, 除预约灯外, 其余指示灯全部熄灭。
 - 预约时洗涤剂的投放: 直接放入洗衣机洗涤/脱水桶内(尽量避免与易褪色衣物直接接触)。
 - 预约的确认: 预约成功后, 按“设置”键可显示已设定的洗涤过程5秒钟。
 - 预约的取消、变更: 切断电源(拔掉电源插头或停电时), 预约即被取消; 需要变更时, 请重新接通电源进行再次预约。
 - 选择“羊毛”程序时, 不能设定“预约”功能。

洗涤毛毯

1. 接通电源, 放倒排水管。
2. 拧开水龙头, 按“程序”键直至“毛毯”灯点亮。
3. 将粉末洗涤剂用5L的温水(约30℃)充分的溶解后, 倒入洗涤/脱水桶内。
4. 将毛毯按以下方法卷好后, 放入洗涤/脱水桶内。



5. 按“启动/暂停”键。
6. 盖好洗涤上盖。

洗涤液的二次使用

1. 放入第一批衣物和洗涤剂, 然后选择只“洗涤”过程。
 - 第一次洗涤时, 不要洗特别脏的衣物。
2. 当洗涤过程完成后, 取出第一批衣物。
3. 放入第二批衣物, 选择所需水位以及“洗涤”、“漂洗”、“脱水”过程。
 - 必要时添加洗涤剂。
 - 轻轻地将衣物按入水中。
4. 当“洗涤”“漂洗”“脱水”过程完成后, 取出第二批衣物。
5. 将第一批衣物放回洗衣机内, 选择“漂洗”“脱水”过程。

漂白剂的使用

1. 用两倍的水稀释液体漂白剂。
2. 在洗涤开始时, 慢慢从面架口部漂白剂注入口处注入。
3. 认真阅读漂白剂的使用说明后, 正确使用。
4. 对于有色衣物的洗涤, 请不要使用漂白剂。
5. 粉末状漂白剂与洗涤剂同时放入洗涤/脱水桶内。

超音波功能(适用于 XQB52-348 机型)

为了增加洗净度, 节约洗衣粉, 在洗涤过程中, 超音波发生器会产生超音波, 增强洗涤效果。

- 具有超音波功能的洗衣机, 洗涤时请使用低泡沫洗涤剂或相应减少洗涤剂的用量。
- 超音波功能的取消: 按住“水位”键打开“电源开/关”, 按“启动/暂停”键三次; 恢复时, 重复上述步骤。

转桶功能(适用于 XQB52-338 机型)

在洗涤和漂洗过程中, 利用内桶与波轮的同时正反转及脱水桶底部的喷水环作用, 产生“3D”水流, 使洗涤物在洗涤过程中翻转自如, 从而提高了洗净度、减少了衣物的缠绕。

二步净功能

在洗涤和漂洗的过程中, 洗衣机在水位达到比设定水位低两档水位时, 进水同时开始洗涤。

- 设定最低两档水位和“毛毯”程序时, 达到设定水位后开始洗涤。
 - “羊毛”程序无二步净功能。
- 选择“浸泡”时, 浸泡结束后洗涤时无二步净功能。

记忆功能

当您选择“标准”、“强洗”或“自编”程序时, 启动30秒后, 洗衣机将自动记住您所选择的程序。下次使用时, 打开“电源开/关”, 按一下“启动/暂停”键, 洗衣机将继续运行和以前一样的程序。

- 执行“羊毛”、“毛毯”程序时没有记忆功能。
 - 不记忆水位、浸泡、预约这三项功能的设定。
- 拔掉电源插头或停电洗衣机将取消记忆并自动设置成“标准”程序状态。

喷淋漂洗

在“标准”和“自编”默认程序或设定漂洗次数为两次时, 第一次为喷淋漂洗, 即脱水同时进水。

- 喷淋漂洗功能的取消: 打开“电源开/关”20秒内, 按住“设置”键4秒以上, 直至听到蜂鸣器提示音; 恢复时, 重复上述步骤。

儿童锁功能

在运行过程中打开洗涤上盖5秒以上, 洗衣机将停止工作并发出提示音报警。

- 儿童锁功能的设定: 打开“电源开/关”, 按住“水位”键4秒以上, 直至听到蜂鸣器提示音; 取消时, 重复上述步骤。

其它功能

1. 取消蜂鸣声的设定: 打开“电源开/关”, 按住“启动/暂停”键4秒以上, 直至听到蜂鸣器提示音; 恢复时, 重复上述步骤。
2. 排残水功能: 最终脱水结束9分钟后, 排水阀打开30秒, 如随后30秒无任何操作, 洗衣机将自动断电。此功能可有效防止天冷时洗衣机内残留水的冻结。
 - 排残水功能的设定: 打开“电源开/关”, 按住“过程”键4秒以上, 直至听到蜂鸣器提示音; 取消时, 重复上述步骤。

故障排除指南

当下列的问题出现时，微电脑将对不正常状态进行检测，并发出大约10秒钟的电子蜂鸣报警提示声，数码管将按下表所示状态闪烁。

故障类型	故障显示	原因
完全不运转		<ul style="list-style-type: none"> ● 电源开关是否接通。 ● 是否按了“启动/暂停”键。 ● 是否在“预约”状态。 ● 电源插头是否插入电源插座。 ● 是否停电。 ● 电源的保险丝或电路的电流断路器是否完好。
不进水或进水量很小	E1	<ul style="list-style-type: none"> ● 水龙头是否打开。 ● 是否停水。 ● 进水阀过滤网是否发生被堵塞。 ● 洗衣机进水管是否已冻结。 ● 水压是否太小，超过15分钟未达到水位1档，或30分钟进水未达到设定水位。
不排水	E2	<ul style="list-style-type: none"> ● 排水软管是否放倒。 ● 排水口是否过高。 ● 排水口是否被堵塞。
不脱水	U3	<ul style="list-style-type: none"> ● 洗涤物是否偏向洗涤桶一侧。 ● 洗衣机安放是否平整。
	U4	<ul style="list-style-type: none"> ● 洗涤上盖是否打开。
不洗涤	U5	<ul style="list-style-type: none"> ● 检查儿童安全模式是否设置。 ● 洗涤上盖是否打开。
水位传感器异常	EA	请关闭“电源开/关”，并尽快与当地维修服务点联系。
负载检测异常	EL	

注意：按“启动/暂停”键，故障显示被解除。如您检查各项并排除故障后，再按“启动/暂停”键，洗衣机将继续运转。如仍有异常，请拔下电源插头，并尽快与当地维修服务点联系。

并非故障的情况

1. 在洗涤或漂洗时有时有进水现象，这是由于水位下降而进行的自动补水。
2. 在脱水开始时，脱水桶时停时转，这是为达到更好的脱水效果而设计的间歇脱水。
3. 注水漂洗时，排水管有不排水现象，这是由于设定水位较低或水压较小造成的。
4. 脱水中途有时出现进水漂洗现象，这是由于脱水时衣物偏置，而自动进行的脱偏纠正。
5. 脱水结束后，有水残留的声音，这是为了降低脱水振动而设计的平衡环内平衡液的流动声。
6. 在运转后关掉“电源开/关”，控制板局部仍可以感觉到轻微发热，这是由于记忆电路电子部件的发热造成的。

规格

外形尺寸	520mm(宽)×530mm(深)×907mm(高)	额定用水量	106 ℓ
净重	32kg	额定洗涤水量	48 ℓ
额定洗涤容量	5.2kg(干布重量)	洗涤方式	新水流
额定电压	220V~50Hz	额定脱水容量	5.2kg(干布重量)
额定脱水功率	200W	水压	0.03-1.0MPa
额定洗涤功率	300W	执行标准	GB4288-92、GB4706.1-98、 GB4706.24-2000、GB4706.26-2000

售后服务

1. 本机自售出之日起,凭保修凭证及购机发票整机保修;
2. 在保修期内,因本机质量引起的故障和损坏,由本公司免费修理;如有下列情况:①用户因搬运、使用保管不当;②自行拆卸产品,更换零部件;③异常电压,火灾等外部因素;④不按说明书及操作说明违规使用;⑤充当非家用产品的公用机、经营性用机(如宾馆、洗衣房的用品或备用品等)而引起的整机故障或损坏,由用户自行承担责任,我公司负责收费修理;
3. 过滤网的更新,进、排水管的延长,我公司备有配件,费用由用户自理;
4. 保修期满后,本公司将继续根据用户的要求进行有偿服务;
5. 有关具体维修未尽事宜,请于本公司的当地维修点联系;
6. 本产品今后如有结构、性能参数变化,恕不另行通知。

如果电源软线损坏,为避免危险,必须由制造厂或其维修部或类似的专职人员来更换。

合肥荣事达三洋电器股份有限公司

地址:合肥市高新技术产业开发区北区L-2号

邮编:230088

电话:0551-5314094 5312973

传真:0551-5320313

合肥三洋被允许使用日本三洋电机株式会社的注册商标“SANYO”及“三洋”。