

Hisense
海信液晶电视

LED42T39AK
LED46T39AK

产品使用指南

请在使用本机之前，仔细阅读
并妥善保管。

尊敬的用户朋友：

您好！感谢您购买海信产品，相信这一全新产品会给您带来无限欢乐。在使用本产品前请您认真阅读产品使用指南，并妥善保管。因违反本手册中的安全注意事项及使用说明事项而导致的事故，本公司不承担任何责任。



海信集团全国统一客服热线：4006111111
海信集团服务质量监督电话：0532-83091111



本产品内有高压，用户不得擅自打开机壳。非维修人员，不得擅自修理和换件，以免发生触电和火灾事故。



用干净、柔软的棉布对整机进行清洁维护，禁止反复用力擦拭。禁止用硬物划刻、敲打、撞击或用各种研磨类物品摩擦显示屏。本产品_{在安放、使用时}应避免受到水滴、水溅。遇到雷雨等不良天气，应迅速拔下电源插头及有线电视（或室外天线）插头，以免发生雷击损坏事故。

本机为 I 类设备，需要接地使用。

注意事项：

静止图像可能会导致电视屏幕永久性损坏。

1. 不要在液晶电视屏幕上显示静止图像超过2小时，因为这样会导致出现屏幕图像残影，为避免此问题请您在显示静止图像时降低屏幕的亮度和对比度。
2. 长时间观看4: 3格式的节目时，在屏幕的左、右两侧和图像的边缘会留下不同的痕迹，所以请您不要长时间使用此模式。
3. 显示电子游戏和电脑静止图像的时间过长，可能会导致局部余像，出现因荧光屏灼伤而造成的屏幕图像残影，所以请您在使用时适当降低亮度和对比度。

节能提示：

1. 在不观看电视节目时请选择交流关机（通过电源开关关机），以减少能耗。
2. 在不影响观看质量的前提下，可降低显示屏的亮度以减少电视机在使用过程中的能耗。

随机附件

- 遥控发射器 ————— 1个
- 产品使用指南 ————— 1本
- 音视频输出转接线 ————— 1条
- 视频/分量复合转接线 ————— 1条
- 网络电视增值服务卡 ————— 1张

目录

本机特点	3
技术规格	4
注意事项及安全警告	5
电视机控制部分的位置和名称	7
遥控器	8
遥控器快捷功能操作	9
与其它装置相连接	12
电视机基本功能操作	17
开机/关机	17
改变频道/音量	17
菜单使用	17
设置	18
搜台	18
数字电视信号	
自动搜台	18
手动搜台	19
全频段搜台	19
频道编辑	19
CI信息	20
电视信号	
自动搜台	20
手动搜台	21
彩色制式/声音制式/微调	21
频道编辑	21
图像	22
亮度/对比度/色度/清晰度/色调	22
色温	22
高级设置	22
声音	23
平衡	23
自动音量	23
SRS音效	23
音箱系统	23
2.1音响系统	24
低音增强	24
光纤模式	24
均衡	24
魔方影音	24
语言选择	24
声道选择	24

目录

系统设置	25
语言/Language	25
蓝屏	25
光效	25
本机设置	25
出厂设置	25
几何调整	26
水平位置/垂直位置	26
水平幅度/垂直幅度	26
PC软件设置	26
时钟	26
相位	27
自动调整	27
显示范围	27
节目	28
广播列表	28
喜爱列表	28
频道列表	28
预约	29
预约管理	29
媒体	30
数字多媒体主界面	30
播放视频文件	31
播放mp3格式音乐文件	34
播放JPG格式图片文件	35
图片伴乐浏览	37
播放TXT格式文本文件	38
网上邻居	39
注意事项	39
智能电视	42
应用商店	42
Web浏览器	44
无线传屏	45
我爱游戏	46
网络设置	47
演示	52
帮助	53
服务信息	53
电子说明书	53
底座安装说明	54
保修卡	55
简单故障的排除方法	57
环保说明（液晶类）	57

本机特点

- **高品质LED 背光液晶屏**
具有绚丽、节能、环保、纤薄四大尖端优势。
- **真正的模拟、数字电视一体机**
同时支持普通模拟电视、有线数字电视(DVB-C)。
- **全数字显示**
整个画面真实完美再现，无边缘模糊和非线性失真等现象；不受地磁的影响。
- **数字多媒体播放功能**
可以读取USB1.1、USB2.0 标准设备，浏览图片，聆听音乐、欣赏视频。
- **SRS TruSurround XT音效**，使电视伴音具有更真实、震撼的效果。
- **多种画质改善电路**
色彩优化功能：运动画面和静态画面的画质改善电路。
- **自动搜索记忆系统**
具有自动搜索功能，ATV 存储200个频道，DTV可存储999个频道；采用数字频率合成高频头。
- **多模式宽屏显示**
全屏、标准、缩放一、缩放二、智能全景、点对点等多种宽高比可供选择。
- **高品质数字功放**，在更高的动态范围内再现完美音质，高效节能。
- **节电保护模式**
如没有输入信号时，15分钟后，本机会自动进入低功耗睡眠状态或待机状态，可有效延长本机使用寿命，并节约电能。
- **多媒体端口**
本机具有天线、VGA、HDMI、视频、分量、USB、同轴、耳机、网口等多种端口。

 是SRS Labs,Inc.的注册商标。本产品已获SRS Labs,Inc. 授权使用TruSurround XT TruSurround XT[™] 技术。

TruSurround XT[®] 仅用两个扬声器就能营造出真实的环境声感受，同时提供丰富的低音和清晰的对话。



Manufactured under license under U.S. Patent #'s: 5,451,942; 5,956,674; 5,974,380; 5,978,762; 6,487,535 & other U.S. and worldwide patents issued & pending. DTS and the Symbol are registered trademarks, & DTS 2.0+ Digital Out and the DTS logos are trademarks of DTS, Inc. Product includes software. © DTS, Inc. All Rights Reserved.

技术规格

型号		LED42T39AK	LED46T39AK
产品名称		有线数字电视一体机	
产品尺寸(mm) (宽×高×厚)	不含底座	1024×645×42	1127.4×715.2×40.5
	含底座	1024×712×277	1127.4×770.4×308
产品质量(kg)	不含底座	16	18
	含底座	18	20.2
显示屏 可视图像对角线最小尺寸(cm)		106	116
显示屏分辨率		1920×1080	
电源输入		~50Hz 220V	
整机消耗功率		110W	105W
伴音功率	主声道(L/R)	8W+8W, @1kHz, 7%THD	
	重低音(SubWoofer)	10W, @100Hz, 7%THD	
执行标准		Q/0202RSR 603-2009	
接收制式	射频	PAL (DK、I、BG)、NTSC (M)、SECAM、DVB-C	
	视频	PAL、NTSC	
接收频道		C01~C57 Z01~Z38	
环境条件		工作温度 5℃~35℃ 工作湿度 20%~80%RH 大气压力 86kPa~106kPa	
		75Ω	

各端子电平特性:

接口名称	接口类型	输入信号	电平	阻抗
视频输入	复合视频	视频	1.0V _{p-p}	75Ω
分量输入	模拟分量视频	Y	1.0V _{p-p}	75Ω
		Pb、Pr	0.7V _{p-p}	75Ω
VGA输入	VGA	R、G、B	0.7V _{p-p}	75Ω
		Hs、Vs	TTL	高阻
音频输入	模拟音频	L、R	1V _{rms}	大于10kΩ

注意事项及安全警告

说明：

- ⚠ 带闪电箭头的三角形图案为警告符号，提醒您注意产品内的电压有危险。
- ⚠ 带惊叹号的三角形图案为警告符号，提醒您注意与产品有关的重要说明。
- ◆ 一般性说明。
- ✓ 表示正确的做法。
- ✗ 表示错误的做法。

使用本产品前请详细阅读下列事项：

安全警告

- ⚠ 遇到雷雨时，请将电源插头拔出，并将有线电视插头或室外天线插头拔出，以免造成电视机损坏。切忌触摸天线的引入线。
- ⚠ 如果您很长一段时间不使用本产品，请确保抓住电源插头，然后将插头从插座拔出。
- ⚠ 如发现异常的声音或气味或有声音无图像，请立即关闭电源并从插座上拔出插头，并及时与专业人员联系。
- ◆ 请不要让任何物体压迫电源线及信号线。
- ◆ 请不要让电源插座超载，否则会有火灾隐患。
- ◆ 电源线远离高温发热物体。
- ◆ 室外天线暴露在外容易发生变化影响图像质量，应定期检查和更换。
- ◆ 不要在电视机上放置盛水的容器，比如化妆品或药液等。
- ◆ 若有异物或水落入电视机内，请拔出电源插头并及时与专业人员联系。
- ◆ 谨防儿童站在电视机上面或向电视机上爬。
- ◆ 在电视表面出现结露和结霜时，请不要开机，待整机恢复正常后再进行开机。

维护保养

- ◆ 不要用挥发油、稀释剂等擦拭本机，这些溶剂可能使机壳变质或损坏其涂漆面。若让橡胶或乙烯制品长时间接触电视机，可能造成污斑。
- ◆ 如果机壳污脏，请用水冲淡中性洗涤剂，用软布擦拭。

显示屏的说明与维护

- ⚠ 液晶显示面板属于现代高科技产品，内有几百万个薄膜晶体管，以提供优质清晰的画面，面板上偶尔会出现亮点或暗点，请注意这属于正常现象，并不影响整机性能。
错误的维护方法会导致液晶显示屏损伤，影响图像效果，因此，请务必注意以下事项：
- ⚠ 禁止酒精、汽油等有机溶剂或酸、碱等化学试剂接触显示屏。
- ⚠ 禁止使用各种洗涤剂擦拭显示屏。
- ⚠ 必要时可在关机后用干净、柔軟的棉布对显示屏进行适当清洁维护，但切忌反复用力擦拭。
- ◆ 请不要用手指直接接触屏幕表面，这样可能会损伤屏幕表面，且皮肤上的油脂在屏幕上很难清除。
- ◆ 请不要对液晶屏施加压力，液晶屏幕是精致且脆弱的。
- ◆ 因液晶屏表面易受划伤，请不要接触硬质物体。

注意事项及安全警告

产品

- ⚠ 请不要尝试自行分解、拆卸本产品任何部分，这样可能会造成产品损坏及人体伤害，并使您所享有的产品保修失效。
- ⚠ 请勿拆下后盖，电视机内部的调整和检查应由专业人员进行。
- ⚠ 请不要掩盖或阻塞机体背后散热孔，以免妨碍机体散热。
- ⚠ 请不要将锐利物、金属等伸入散热孔内或触碰信号接头，以免电路短路及产品损坏。

摆放方法

- √ 平坦、稳定的场所。
 - × 阳光直射或靠近取暖装置处。
 - × 通风不良处。
 - × 靠近炉子或水、油或烟容易进入机内之处。
 - × 通风口被封闭之处。
 - × 不平稳处。
 - × 易受震动处。
 - × 灰尘多或潮湿处。
 - × 高温处。
- ◆ 当电视柜表面喷涂油漆或带有机溶剂以及油脂等物质时，底座的橡胶垫可能会与其发生轻微的化学反应，造成电视柜表面的轻微腐蚀，所以建议用户先在电视柜上放一层保护材料（如纸板或玻璃板等），然后再放置电视机。

观看节目

- ◆ 离开适当的距离观看，最佳距离为显示屏垂直高度的5-7倍。
- ◆ 使室内照明保持在足以读报的程度。
- ◆ 音量应保持适当，以免打扰邻居，夜间尤其应当注意。

其它

- ◆ 移动本机时，最好两人以上装卸、搬运，移动过程中应避免冲击，要特别保护显示屏。
- ◆ 在打开或关闭电源时触摸显示屏可能感到微弱的触电，即静电，这对人体是无害的。

特别说明

- ◆ 说明书中的图片和说明仅供参考，可能和实际产品外观不同。因品质升级，产品设计和规格如有变更，恕不另行通知。

天线隔离器

安装说明：

- ◆ 由于用户家中的电源线地线与有线信号线有可能存在着电压差异，这种情况下会造成有线信号线与电视机连接处的发热现象，情况严重时可能会导致安全事故发生。
- ◆ 服务人员在为用户安装电视时对该情况进行检测，根据需要决定是否安装隔离器，如果一旦安装上请不要将其随意拆下。

安装方法：

- 1 将插头1与有线信号线连接。
- 2 将插头2与电视机后面的天线输入端口连接；如果用户家中的有线信号线是与机顶盒连接的，请将插头2与有线机顶盒后面的天线输入端口连接。

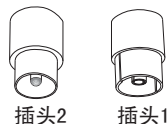

说明：本机不随机附带天线隔离器，如果用户发现家中的信号线存在发热现象，请及时与我们联系，我们将上门服务帮您检测安装。

电视机控制部分的位置和名称

- 说明：
- ◆ 调节时只需用手轻轻触摸控制键即可，切勿用力。
 - ◆ 说明书中图片和说明仅供参考，可能和实际产品不同，请以实物为准。
 - ◆ 请在关机8秒以后再开机，不能快速开关机，否则会导致本机工作异常。

前视图

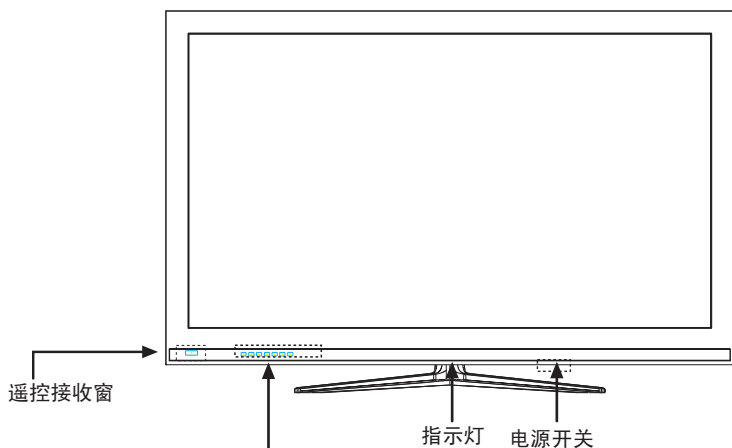

后视图

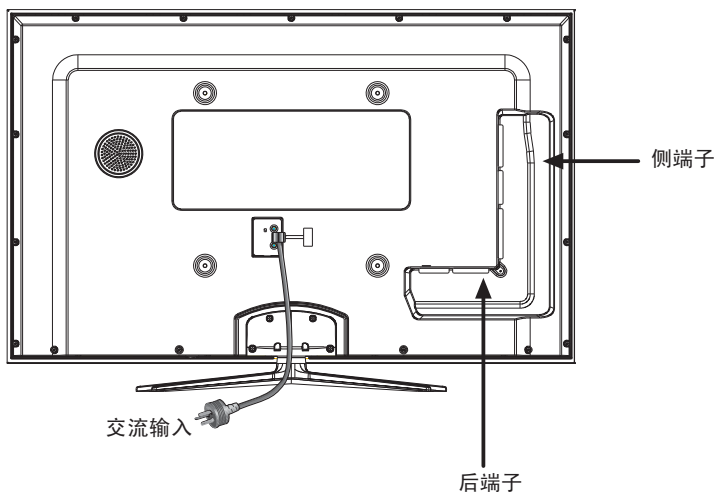
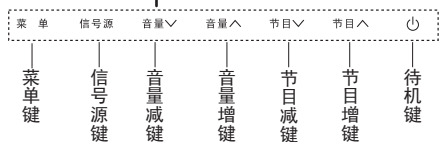

遥控器

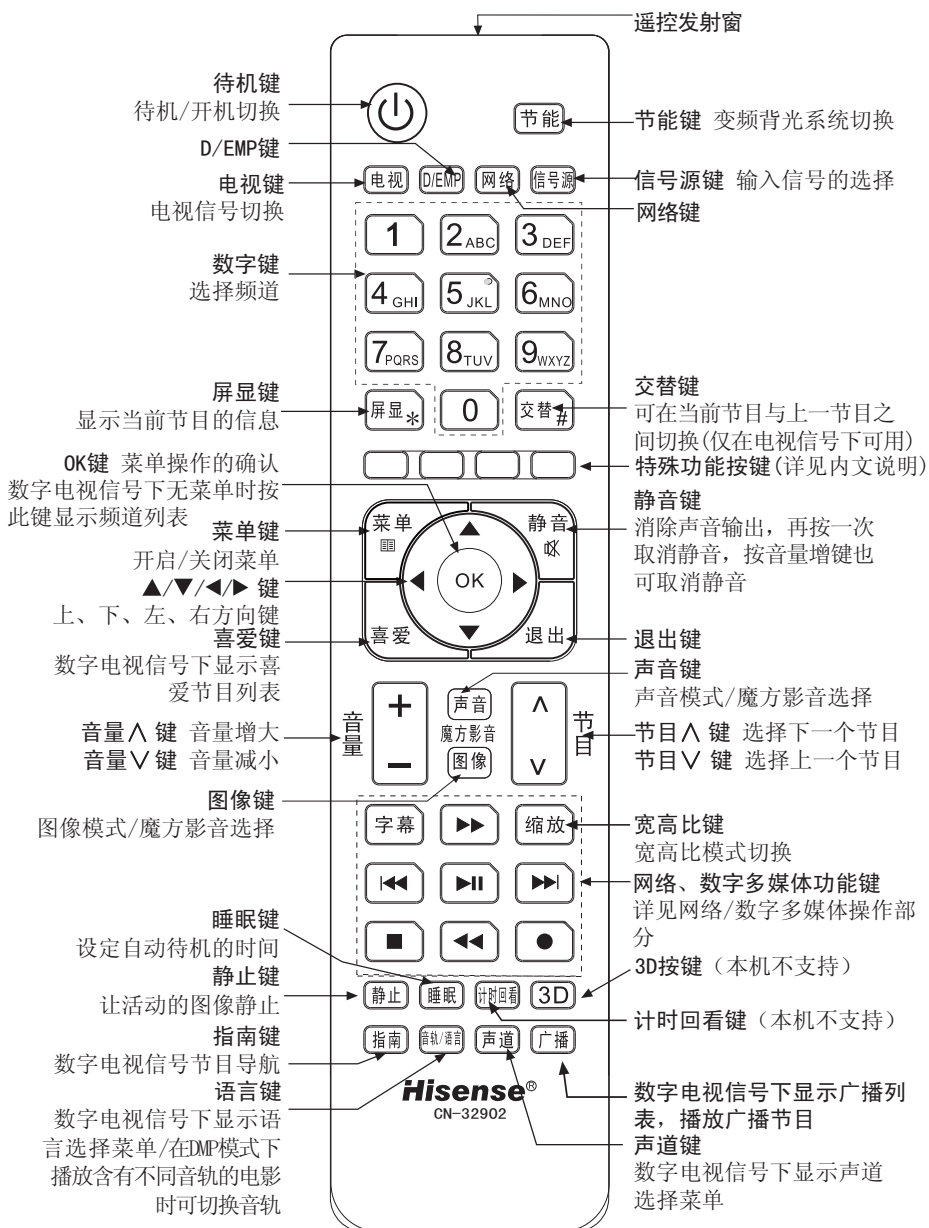

说明: 遥控器外观以实物为准。

遥控器快捷功能操作

电池更换方法

- 1 将遥控器面朝下，打开电池盒盖。
- 2 装入2节7号1.5V的碱性电池，装入时确保电池的正极(+)和负极(-)与电池盒内的正极(+)和负极(-)一致。
- 3 推上电池盒盖直至与遥控器机体完全吻合。

遥控操作注意事项

- 1 如遥控器操作不正常、不稳定或不能遥控电视机时，请进行下列检查：是否打开电视机、电池的正负极是否倒装、电池电量是否耗尽、附近是否有特殊的荧光或氖光信号。
- 2 如长时间不使用遥控器或电池耗尽，请将电池取出。（废旧电池污染环境，请妥善处理。）

遥控操作的有效范围

- 1 遥控距离：正前方遥控的距离8米范围内有效。
- 2 遥控角度：以电视红外光接收窗口为顶点，在距离6米处，其受控角度左右方向不劣于±30度，垂直的上下方向不劣于±15度。

遥控器快捷功能操作



1. 信号源：以菜单方式选择当前输入信号，菜单中提供了该电视机所有信号输入方式，包括：数字电视、电视、视频1、视频2、分量、HDMI1、HDMI2、VGA、多媒体。

如果要进入数字多媒体或网络多媒体模式，请直接按遥控器上的**DMP**或**网络**快捷键。

如果当前已经在数字或网络多媒体模式下，要选择其他信号源时请先退出数字或网络多媒体模式。



2. 节能：按该键显示节能变频系统菜单，您可以根据需要按▲/▼键选择明亮光-柔和光-光感变频-立体变频-舒视变频-自定义中的任一种模式，选择自定义时您可以根据自己的需要调整液晶背光亮度，以达到满意的显示效果。

3. 图像：可设置为标准、运动场、游戏厅、电影院、音乐会、演播室、自定义。该模式是通过设置亮度、对比度、色度等来达到一定的图像显示效果。

4. 声音：可设置为标准、临场1、临场2、剧场、音乐、语言、自定义。该模式是通过设置均衡来达到特定的声音效果。

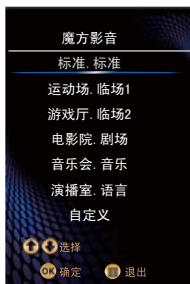

当**魔方影音**设置为开时，按**图像键**/**声音键**则显示由图像模式和声音模式拼和的影音组合，见左图。按**图像键**/**声音键**可同时设置图像模式和声音模式。

遥控器快捷功能操作

5. **睡眠**: 可设定电视自动进入待机状态的时间, 通过反复按该键选择合适的睡眠时钟模式。时钟模式依次为: 关-10分钟-20分钟-30分钟-60分钟……240分钟。
6. **静音**: 按压此键将无声音输出, 若想恢复, 再次按压此键即可。此功能用于暂时性关闭伴音。
7. **屏显**: 在数字电视通道下, 按此键显示当前通道的频道信息, 具体包括: 当前频道号、频道名称、当前系统时间、当前/下一节目信息、视频格式、节目类型(标清或高清)、当前语言类型、当前语言种类、当前声道。按◀/▶键选择当前/下一节目信息, 按屏显键或者退出键退出。在其余通道(除多媒体)下, 按此键显示当前通道的信息, 在有屏显时按此键关闭屏显信息。

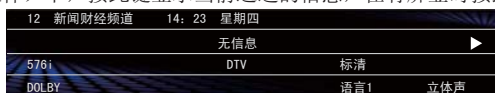

8. **语言**: 在数字电视模式下, 按音轨/语言键显示语言选择菜单(如图一)。如果当前节目支持多种语言, 将会在语言选择列表中显示。按▲/▼键选择, 选中后按OK键确认。语言名称后有“√”标记的为当前节目正在使用的语言。



图一



图二

9. **声道**: 在数字电视模式下, 按声道键显示声道选择菜单(如图二)。按▲/▼键选择, 选中后按OK键确认。声道名称后有“√”标记的为当前节目正在使用的声道。

遥控器快捷功能操作



10. 指南：在数字电视模式下，可以在电子节目指南列表下观看节目。

电子节目指南信息由广播公司提供。由于广播信息在给定的频道上，节目条目可能显示为空或无法显示日期。当新的信息可以使用时，显示会自动更新。

按**指南**键可显示电子节目指南列表。

频道列表：显示各个频道名称，按**▲/▼**键选择。

节目列表：按照时间顺序，显示一周时间段内要播放的所有节目的资讯。

通过按遥控器上的“红”键换区，在频道列表和节目列表中互换。换到节目列表后，按**◀▶**键选择一周的某一天。节目列表中将显示此天的节目信息。



声道、语言和节目指南仅在数字电视信号下可用。

11. 缩放：针对不同的信号源，本机设置了多种不同的显示方式。按**缩放**键选择合适的显示方式，包括：“全屏”、“标准”、“缩放一”、“缩放二”、“智能全景”、“点对点”。

- ◆ **全屏模式**：将输入的图像信号全屏显示。
- ◆ **标准模式**：此模式画面两侧会有黑边，这是目前视频影片或电视广播所使用的一种默认设置。
- ◆ **缩放一模式**：该模式是将16:9信号格式的图像按14:9比例显示，在16:9的显示屏上画面左右两边会有较窄的黑边，上下两边会有一小部分图像被隐藏。
- ◆ **缩放二模式**：当您播放的16:9信号格式的图像（大部分的电影）上下有黑边时，请使用此模式，它将去除黑边呈现给您最佳的观看效果。
- ◆ **智能全景模式**：采用非线性缩放技术在水平方向上显示全部内容，把4:3画面放大到全屏观看。
- ◆ **点对点模式**：根据图像实际大小显示。

注意：不同的信号源下宽高比模式的选项会有所不同。

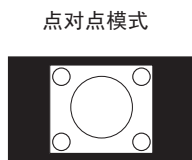
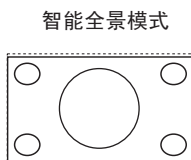
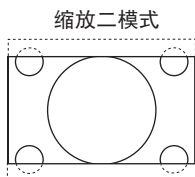
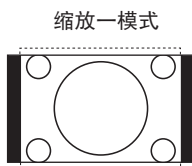
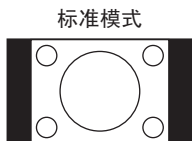
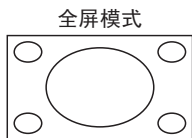

与其它装置相连接

(二) 后端子图连接

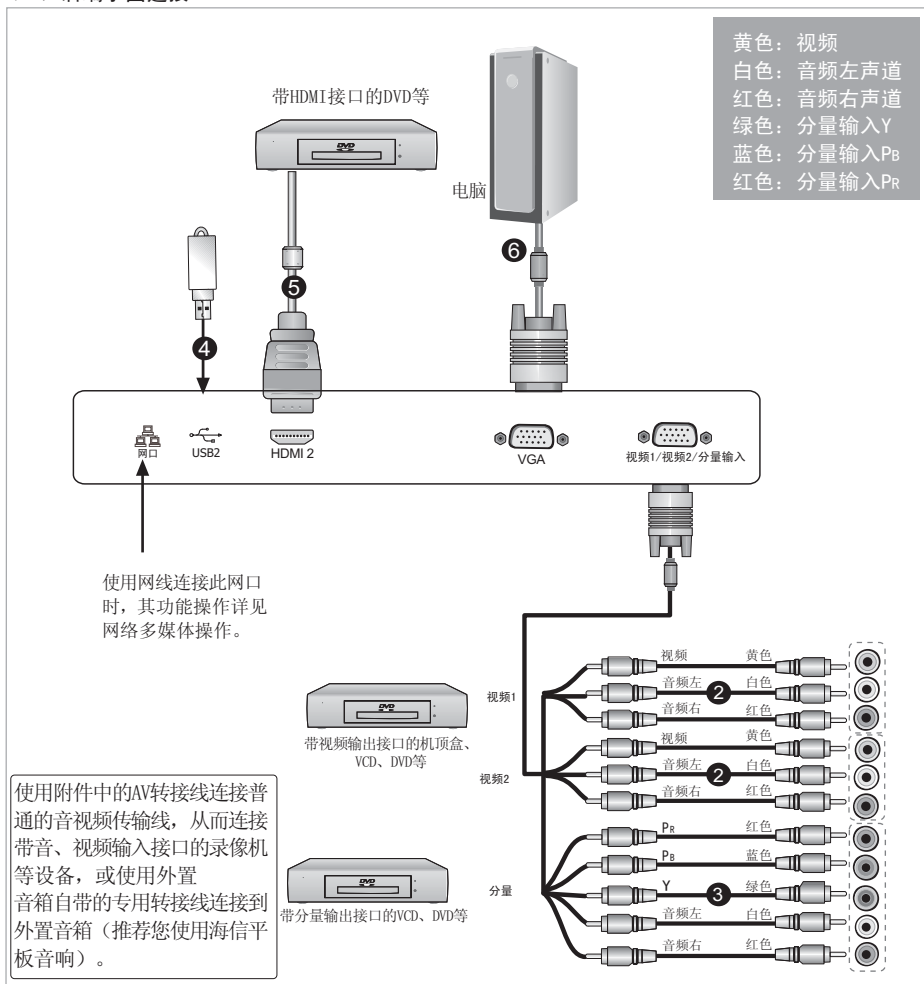

3 连接分量端子

- ◆ 将本机的分量输入端子（Y、P_B、P_R）与外部视频设备（VCD、DVD、高清电视机顶盒等）所对应的分量视频输出端子相连接。
- ◆ 将分量输入的音频左和音频右端子与外部AV视频设备所对应的音频输出端子相连接。
- ◆ VCD或DVD上的分量输出接口有时也可能标识为Y、B-Y、R-Y或Y、Cb、Cr。

分量输入支持的视频信号格式

480i、480p、576i、576p
720p/60Hz、1080i/50Hz、1080i/60Hz
1080p/50Hz、1080p/60Hz

注意：分量的音、视频输入需通过随机附件中的“视频/分量复合转接线”与外部设备相连接。切换到分量输入时请确保音频接入，否则声音会出现异常。

与其它装置相连接

4 连接USB接口设备

- ◆ 本机具有USB标准接口,可接USB1.1、USB2.0的标准设备,包括硬盘、U盘等。
- ◆ 用USB连线或直接将设备的USB接口接至电视机的USB端口上。

5 连接HDMI接口

- ◆ 本机具有HDMI接口,支持与其它设备(DVD、机顶盒、AV接收器和数字电视等)之间的HDMI连接。
- ◆ HDMI发送设备到HDMI接收设备之间的连接无需单独的伴音线缆。

什么是HDMI?

HDMI又称为“高清晰多媒体接口”,是更新一代接口,使用一根电缆便可传输数字音频信号和视频信号,无需压缩。由于它支持多声道数字音频,“多媒体接口”一词对于它而言名副其实。HDMI与DVI之间的差别在于:支持多声道数字音频。

本机支持的HDMI信号格式

RGB/60Hz
640×480、800×600、1024×768
YUV/50Hz
576i、576p、720p、1080i、1080p
YUV/60Hz
480i、480p、720p、1080i、1080p

注意:

1. 通过HDMI连接其它设备时,请确认传输的信号是HDMI支持的信号格式(见上表)。否则,可能导致图像失真或无图像。
2. 本机HDMI向下兼容支持较低版本的外部设备,但可能无法达到最佳的视觉效果。
3. 部分较低版本的HDMI电缆可能会导致屏幕闪烁或无显示的现象,所以建议使用支持最新版本的高品质线缆。
4. 如HDMI外接设备缺少 HDCP 支持或 HDCP 设计不当,可能将妨碍本机 HDMI 呈现高清晰度内容。
5. HDMI向下兼容DVI(数字视频接口)时,根据HDCP版权保护的内容要求:HDMI和DVI两种设备都支持HDCP才能正常观看视频内容,请确认DVI接口是否支持HDCP。

6 与电脑的连接

- ◆ 本机具有D-sub15针RGB电脑标准接口,将本机的VGA接口与电脑主机的VGA接口相连接。
- ◆ 将本机VGA音频端子与电脑声卡的音频输出端子相连接。

VGA接口支持的计算机信号格式

信号格式	分辨率	刷新频率
VGA	640×480	60Hz
SVGA	800×600	60Hz
XGA	1024×768	60Hz

注意:

VGA的音频输入端口与分量的音频输入端口复用。切换到VGA时请确保音频接入,否则声音会出现异常。

7 CAM卡的使用与安装

CAM卡使用说明:

电视机上的PCMCIA插槽主要为您提供两项服务:一是与相应的智能卡通讯,解密您已购买的加密电视节目;二是提供一个交互界面,使您能通过不同的智能卡得到相应的反馈信息,如生产厂家等。

与其它装置相连接

由于本机的PCMCIA插槽仅支持CAM卡，所以您必须插入CAM卡才能用智能卡正确播放已购买的加密电视节目。

CAM卡的安装步骤如下：

(本说明书中使用的是“永新视博”卡。如果您使用的是其它品牌的卡，也可按此方法操作。)

1. 将贴有“永新视博”标示的一面朝上，将CAM卡小心插入电视机的PCMCIA插槽中；
2. 将数字电视智能卡插入CAM卡中，须将智能卡带有金属片的一面朝向CAM卡贴有“永新视博”标识的一面；
3. CAM卡已完全插入后，打开电视机，加密的电视节目能出图像；
4. 通过主菜单进入CI卡选项查看模块信息，如果CAM卡安装正确，则您能看到加密卡的相关信息。
5. 请先插入CAM卡，再插智能卡，以避免同时插入时CAM卡与智能卡错位而造成的插入困难。

未能收看加密电视节目有以下几种情况：

1. CAM卡与智能卡不匹配。
2. 购买的节目过期。
3. 没有购买此节目。
4. CAM卡或智能卡损坏。
5. 以上各种情况请与电视台联系。
6. CAM卡插槽损坏，此种情况请与电视生产厂家联系。
7. 未插入智能卡。

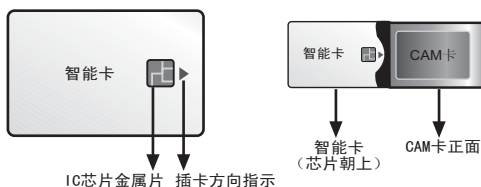

注：CAM卡可以从当地广电、当地海信销售公司、CAM厂家购买，如有CAM卡的质量问题请与CAM卡的卖方联系解决。

CAM厂家地址：深圳市高新技术产业园南区高新南一道国微大厦2F

联系电话：86-755-61363366-8226（周一～周五 工作时间）

客服联系电话：4006288909（周一～周五 工作时间）

网址：<http://www.smit.com.cn/>

8 连接电视监视器、录像机或外置音箱

- ◆ 连接电视监视器或录像机时，使用AV转接线（本机附件中）和普通的音、视频传输线，将本机的音视频输出端子和外部电视监视器或录像机的音视频输入端子相连接。
- ◆ 连接外置音箱时，使用AV转接线（本机附件中）配合外置音箱自带的专用传输线，将本机的音频输出端子和外置音箱的音频输入端子相连接。

9 如何选择信号输入

若要欣赏来自外接设备的节目，您应当选择与该设备相连接的输入方式，并用遥控器选择正确的信号源。

	被选择的输入端子	输入指示	被选择的输入端子
数字电视	天线输入	HDMI1	HDMI1输入
电视	天线输入	HDMI2	HDMI2输入
视频1	视频输入1/音频输入1	VGA	VGA/音频输入（与分量复用）
视频2	视频输入2/音频输入2	多媒体	USB1/USB2输入
分量	分量输入/音频输入（与VGA复用）		

与其它装置相连接

(三) 连接5.1声道家庭影院图

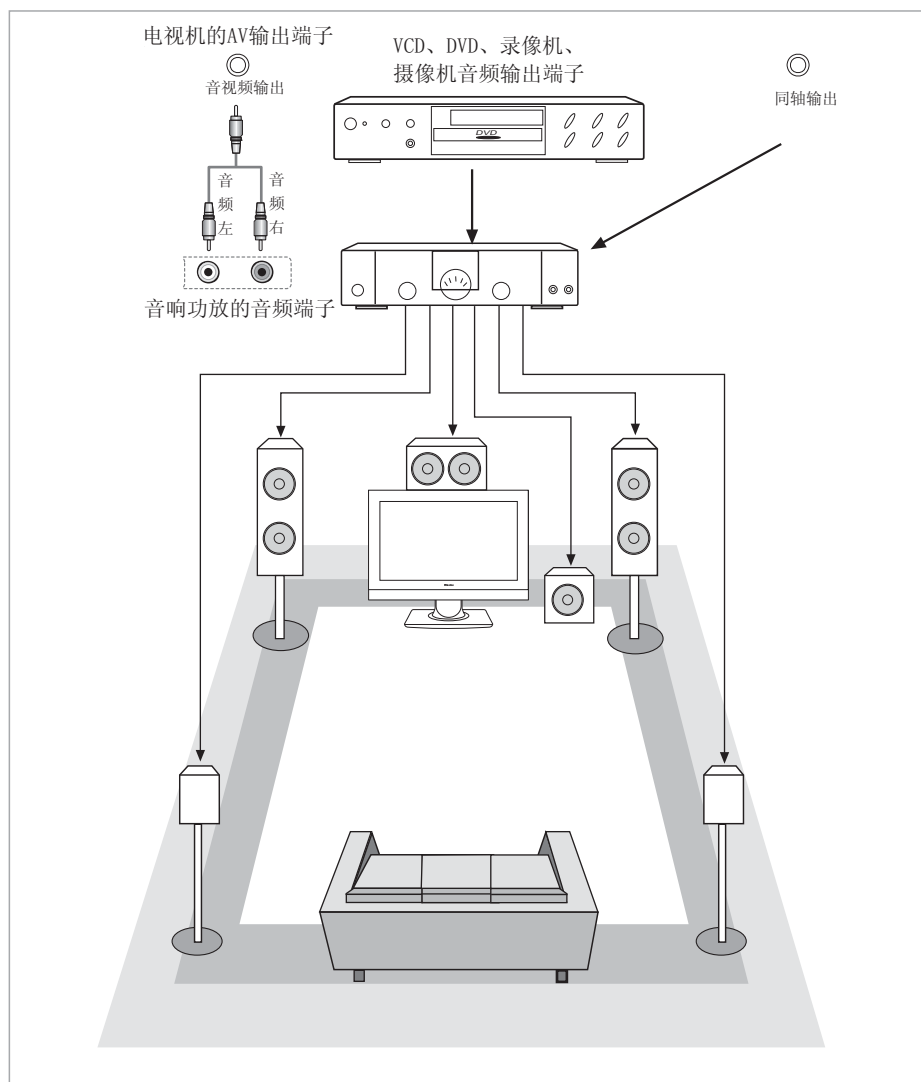

10 连接5.1声道家庭影院

- ◆ 将电视的音频输出或同轴输出端子接至音响功放，再通过音响功放输出到家庭影院的相应扬声器（主扬声器/中置/环绕/重低音）上，确保正确对准+、-极性。
- ◆ 将外部的AV视频设备（如VCD、DVD、录像机、摄像机等）的音频输出接至音响功放，再通过音响功放输出到家庭影院的相应扬声器（主扬声器/中置/环绕/重低音）上，确保正确对准+、-极性。

电视机基本功能操作

开机/关机

- 1 将电视机电源线接至三孔220伏交流电源插座。
- 2 按下电视机上的电源开关按钮。
在开机状态下按压遥控器的**待机键**，电视机进入待机状态，若要恢复正常收看，只需重新再按一下遥控器的**待机键**。
- 3 要关闭电视，再次按下电视机上的电源开关。

注意：

- ◆ 为减少功耗，短时间不看电视机可以设置为待机模式，但切勿长时间将电视机置于待机模式。
- ◆ 在遥控关机或交流关机后，请至少间隔8秒钟再开机，防止电视机出现异常。
- ◆ 待机后若要使用本机按键开机，请按**待机键**。

改变频道/音量

- 1 按下遥控器上的**节目** \wedge/\vee 键，即可切换频道。（音量增/减可按音量 \wedge/\vee 键）
- 2 按下电视机上的**节目** \wedge/\vee 键，同样可切换频道。（音量增/减可按音量 \wedge/\vee 键）
- 3 按遥控器上的**数字键**，可显示相应的频道。

注意：直接按节目号同样可以改变频道。若要选择1~9节目号，直接按数字键，选择10~200节目号，按每位数字键的时间间隔不能超过3秒钟。

菜单使用

通过使用菜单功能，可以满足您的不同需求，充分享受本机带来的视听效果。



图一

1. 按下遥控器的**菜单键**开启本机的菜单。
2. 按**▲/▼**键选择主菜单项（如图一）。
3. 按**OK**键进入菜单。
4. 按**◀/▶**键选择各项。
5. 按**OK**键进入下级菜单。
6. 按**菜单键**返回前一个菜单。
7. 重复按**菜单键**可以退出菜单。

设置

设置主菜单操作



1. 按菜单键显示主菜单。
2. 用▲/▼键选择设置项。
3. 按OK键进入设置菜单。
4. 按◀/▶键选择设置菜单的各选项。
5. 按OK键进入下级菜单。
6. 按菜单键返回。

搜台

数字电视信号下的频道设置菜单



搜台主菜单操作

1. 按菜单键显示主菜单。
2. 用▲/▼键选择搜台项。
3. 按OK键进入搜台菜单。
4. 按▲/▼键选择频道菜单的各选项。
5. 按◀/▶键可设置各项，有下级菜单的按▶/OK键进入下级菜单。
6. 按菜单键返回。

搜台设置：设置数字电视源后选择所在城市及搜台的具体参数



1. 用▲/▼键选择搜台设置项。
2. 按▶/OK键进入城市选择后，按▲/▼/◀/▶键选择您所在的城市后，按OK键确认。各城市的主频点/符号率/调制方式是默认的，若要修改请按红色键进行编辑。
3. 按菜单键退出。

说明：

搜台设置是为了方便用户快速搜索当地电视节目列表，但由于当地广电前端主频点、符号率、调制方式等信息可能会稍微有所调整，导致用自动搜索时会有搜索不到的电视节目，此时请选择“全频段搜索”方式进行搜台。操作说明以选择了有线电视信号为例。

自动搜台：系统会搜索该频点的网络信息表，并自动搜索当前网络内的所有节目。



1. 用▲/▼键选择自动搜台项。
2. 按▶/OK键进入自动搜台开始搜台。
3. 按菜单键退出。

设置

说明:

1. 建议您第一次使用本机时先设定所在城市后，在数字信号下自动搜台一遍。
2. 自动搜台是为了快速搜台而设置，如果搜台设置中未有当地城市列表，需要将城市选择为“其它”后，手动设置主频点、符号率、调制方式后再进行自动搜台（主频点、符号率、调制方式等信息可咨询当地广电），如果参数设置不正确可能搜不到信号，此时请选择“全频段搜索”方式进行搜台。

手动搜台：手动设置从当前频点开始搜台



1. 按▲/▼键选中手动搜台。
2. 按▶/OK键进入手动搜台选项。
3. 按▲/▼键选择调整项，按数字键手动设置，按OK键开始搜索，系统会搜索到该频点的所有节目。
4. 按菜单键退出。

全频段搜台：按照全部频点列表进行搜台



1. 用▲/▼键选择全频段搜台项。
2. 按▶/OK键开始搜台。
3. 按菜单键退出。

频道编辑：对搜索到的节目进行编辑



1. 按▲/▼键选中频道编辑。
2. 按▶/OK键进入频道编辑菜单。
3. 按▲/▼键选中相应的频道，可对其进行如下操作：
电视信号下：
 - ◇ 删除：按红色键选择删除功能，按OK键确认删除。
 - ◇ 移动：若要移动某个节目，改变节目的排列顺序，可按▲/▼或◀/▶键选中要移动的节目，按黄色键进行移动操作，然后按▲/▼或◀/▶键选择将要插入的位置，按OK/黄色键确认。
 - ◇ 跳过：按▲/▼键选择频道节目，按蓝色键，选择跳过功能；若想取消跳越，可选中该频道再按下蓝色键即可。
 - ◇ 喜爱：按绿色键将选中的数字电视频道设为喜爱节目。此频道将加入到喜爱列表。
4. 按菜单键退出频道。

设置

说明:

- ◆ 同一个频道不可能既是喜爱频道，又是“跳过”频道，决定于最后一次设置。例如当把一个频道先设置为“喜爱”频道，后把它设置为“跳过”频道时，则该频道最终将是一个“跳过”的频道。反之，先设为跳过后设为喜爱时，则该频道最终将被加入喜爱列表成为喜爱频道。
- ◆ 设置为跳过的频道，在使用遥控器的节目 \wedge/\vee 键浏览节目时将自动跳过，但这些频道仍可按节目号直接选中。

CI信息：读取CAM卡和智能卡中的具体信息

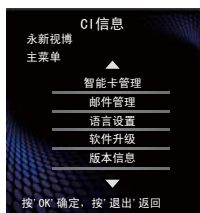

1. 用 $\blacktriangle/\blacktriangledown$ 键选择CI信息项。
2. 按 \blacktriangleright /OK键进入，按 $\blacktriangle/\blacktriangledown$ 键选择各选项，按 \blacktriangleright /OK键进入各选项菜单，按 $\blacktriangle/\blacktriangledown$ 键选择设置项，按OK键确认。
3. 按菜单中的提示信息退出。

注意:

- ◆ CI信息菜单中内容是本机读取CAM卡和智能卡中所带的信息，所以卡不同显示的菜单内容不同。
- ◆ 若本机未插卡，则频道菜单中的此项内容为灰色不可选。

注意事项

本机具有数字电视功能，采用了数字电视接收芯片，由于各地运营商的运作模式差异以及内容、规范、业务存在变更与升级的可能性，因此无法保证使用本机是否可以一直收看数字电视节目，以下（包括但不限于）情况，可能影响数字电视节目的正常收看：

1. 运营商的信号是否覆盖。
2. 运营商加密方式发生改变导致某些或全部节目无法正常收看。
3. 运营商音视频编码方式等标准规范发生变化（比如，由H. 264/MPEG2改为AVS）导致某些或全部节目无法正常收看。
4. 运营商某些特定业务或新业务（比如，NVOD、双向业务、数据广播等）不能支持，与当地机顶盒的服务不一定完全相同。
5. 其它因运营商的责任导致无法正常收看。

电视信号下的频道设置菜单

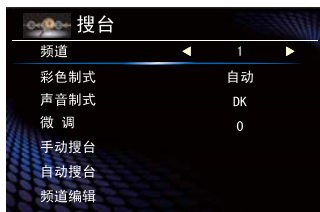

1. 按菜单键显示主菜单。
2. 用 $\blacktriangle/\blacktriangledown$ 键选择频道项。
3. 按 \blacktriangleright /OK键进入频道菜单。
4. 按 $\blacktriangle/\blacktriangledown$ 键选择频道菜单的各选项。
5. 按 $\blacktriangleleft/\blacktriangleright$ 键可设置各项，有下级菜单的按 \blacktriangleright /OK键进入下级菜单。
6. 按菜单键返回。

设置

自动搜台：自动搜索有信号的频道



1. 用▲/▼键选择自动搜台项。
2. 按▶/OK键进入自动搜台开始搜台。
3. 按菜单键退出。

手动搜台：手动设置从当前频点开始搜台



在进行手动搜台前可先按◀/▶键选择要搜索的节目号，并将彩色制式与伴音制式设置正确。

1. 按▲/▼键选中手动搜台。
2. 按▶/OK键进入手动搜台选项。
3. 电视信号下，按◀/▶键开始手动搜台。
4. 按菜单键退出。

彩色制式/声音制式/微调：仅在模拟电视信号下可调

1. 用▲/▼键选择彩色制式/声音制式/微调任一项。
2. 按◀/▶键进行相应调整。
3. 按菜单键退出。

彩色制式：包括自动、PAL、NTSC、SECAM制式。

声音制式：包括DK、M、BG、I制式。

微调：按◀/▶键对当前节目进行频点微调。

频道编辑：对搜索到的节目进行编辑



1. 按▲/▼键选中频道编辑。
2. 按▶/OK键进入频道编辑菜单。
3. 按▲/▼键选中相应的频道，可对其进行删除/重命名/移动/跳过，具体操作参考数字电视信号的频道编辑操作。

图像

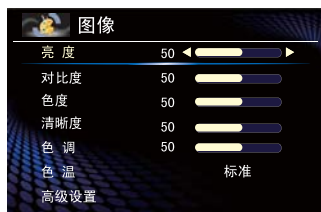

图像主菜单操作

1. 按菜单键显示主菜单。
2. 按▲/▼键选择图像项。
3. 按▶/OK键进入图像菜单。
4. 按▲/▼键选择图像菜单的各选项。
5. 按◀/▶键可设置各项，有下级菜单的按▶/OK键进入下级菜单。
6. 按菜单键返回。

亮度/对比度/色度/清晰度/色调：调整画面图像亮度/画面层次感/色彩鲜艳度/画面清晰度/画面颜色正常

1. 按▲/▼键选中亮度/对比度/色度/清晰度/色调。
2. 根据个人需求按◀/▶键重新设定合适数值。
3. 调整后按菜单键退出。

仅在电视信号下，N制时可进行色调调整，其操作与亮度的操作相同。

色温：调整画面的冷暖感觉

1. 按▲/▼键选择色温。
2. 按◀/▶键选择合适的色温模式，五种色温模式为：标准、偏暖、暖色、冷色、偏冷。
3. 按菜单键退出。

高级设置：启用高级图像处理技术

1. 按▲/▼键选择高级设置。
2. 按▶/OK键进入高级设置，按◀/▶调整3D降噪。

3D降噪：可以在时间和空间上对图像信号进行优化处理，降低外部噪声干扰，还原纯净的原始信号。有低、中、高、关几个等级。

电视在无信号的情况下将不能进入图像的高级设置菜单

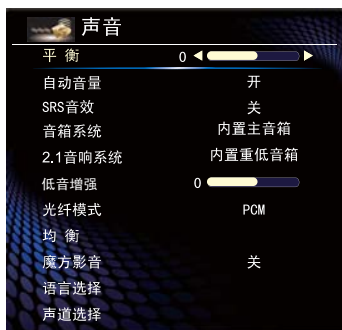

声音主菜单操作

1. 按菜单键显示主菜单。
2. 按▲/▼键选择声音项。
3. 按▶/OK键进入声音菜单。
4. 按▲/▼键选择声音菜单的各选项。
5. 按◀/▶键可设置各项，有下级菜单的按▶/OK键进入下级菜单。
6. 按菜单键返回。

平衡：调整左右声道声音大小比例

1. 按▲/▼键选择平衡项。
2. 按◀/▶键设置平衡的数值，从而调整声音的平衡度。
3. 设置完毕后按菜单键退出。

自动音量：根据输入信号自动调整音量

1. 按▲/▼键选择自动音量项。
2. 按◀/▶键设置开或关，自动音量为开时，声音输出均衡，本机根据输入信号自动调整音量。
3. 设置完毕后按菜单键退出。

SRS音效：提升伴音的环绕音效和低音效果

1. 按▲/▼键选择SRS音效。
2. 按◀/▶键可选择音效模式：临场1，临场2，剧场，音乐，语言，关。
3. 设置完毕后按菜单键退出。

当魔方影音为开时，SRS音效不可选。

音箱系统：选择内置主音箱或外置平板音箱

1. 按▲/▼键选择音箱系统。
2. 按◀/▶键可选择内置主音箱或外置平板音箱。
3. 设置完毕后按菜单键退出。

当音响系统设置为外置时，电视伴音是通过音频连接线输出到其它的外置音箱（推荐您使用海信条式音响产品），电视机本身的内置主音箱无声音输出。此时，请确保将外置音箱的开关打开。

当音响系统设置为内置时，电视伴音直接由本机的内置主音箱输出；但是如果此时外置音箱已与本机连接且处于正常工作状态，那么外置音箱也会有声音输出且音量会突然增大（因为当设置为“内置主音箱”时，本机音频输出将被设置为最大音量）。

因此，为避免干扰他人，强烈建议您在切换为“内置主音箱”之前，关闭外置音箱的电源开关或使其处于静音状态。

设置

2.1 音响系统：选择内置重低音箱、外置重低音箱或关

1. 按▲/▼键选择2.1音响系统。
2. 按◀/▶键可选择内置重低音箱、外置重低音箱或关。
3. 设置完毕后按菜单键退出。

低音增强：

1. 按▲/▼键选择低音增强。
 2. 按◀/▶键可设置低音增强。
 3. 设置完毕后按菜单键退出。
- 说明：当2.1音响系统为关时，低音增强不起作用。

光纤模式：设置同轴输出的音频格式

1. 按▲/▼键选择光纤模式。
2. 按◀/▶键选择PCM或自动。
3. 设置完毕后按菜单键退出。

均衡：实现频点声音的衰减或放大

1. 按▲/▼键选择均衡。
2. 按▶/OK键进入均衡菜单，按◀/▶键可选择频点为120Hz、500Hz、1.5KHz、5KHz、10KHz的声音分量，按▲/▼键调整至合适数值。
3. 设置完毕后按菜单键退出。

当魔方影音为开时，均衡选项不可选。

魔方影音：图像和声音的组合调整

1. 按▲/▼键选择魔方影音。
2. 按◀/▶键可设置开/关(设为开时，按声音/图像键显示魔方影音菜单)。
3. 按菜单键退出。

语言选择：

1. 按▲/▼键选择语言选择。
2. 按▶/OK键进入语言选择菜单，按▲/▼键选择，语言名称后有“√”标记的为当前节目正在使用的语言。
3. 按菜单键退出。

声道选择：

1. 按▲/▼键选择声道选择。
2. 按▶/OK键进入声道选择菜单，按▲/▼键选择，声道名称后有“√”标记的为当前节目正在使用的声道。
3. 按菜单键退出。

设置

系统设置

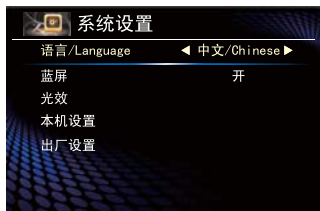

系统设置主菜单操作

1. 按菜单键显示主菜单。
2. 按▲/▼键选择系统设置项。
3. 按▶/OK键进入系统设置菜单。
4. 按▲/▼键选择系统设置菜单的各选项。
5. 按◀/▶键可设置各项，有下级菜单的按▶/OK键进入下级菜单。
6. 按菜单键返回。

语言/Language: 菜单为英文或中文

1. 按▲/▼键选择语言/Language。
2. 按◀/▶键设置中文/Chinese或English/英文。
3. 设置完毕后按菜单键退出。

蓝屏: 设置无信号时为蓝屏(蓝屏只在模拟电视通道下有效)

1. 按▲/▼键选择蓝屏。
2. 按◀/▶键选择蓝屏状态为开或关，蓝屏设为开时，电视无信号时显示蓝色背景。
3. 设置完毕后按菜单键退出。

光效: 设置本机指示灯

1. 按▲/▼键选择光效。
2. 按▶/OK键进入光效菜单，按▲/▼键选择开机状态/待机状态项，按◀/▶键设置指示灯的状态。
开机状态指示灯可设置为开/关两种状态；待机状态指示灯可设置为关、开、呼吸。
3. 设置完毕后按菜单键退出。

注意：为了能明显表示本机处于待机状态，建议您将待机状态的指示灯设置为呼吸。

本机设置

1. 按▲/▼键选择本机设置，按▶/OK键进入。
2. 按▲/▼键选择各选项。
3. 按◀/▶键进行设置。
4. 设置完毕后按菜单键退出。

菜单时间：设置菜单显示的时间：10秒，15秒，30秒，45秒，60秒，关。

开机画面：有默认、自定义、关三个选项。当选择自定义时，开机画面将显示DMP抓图功能抓取的图像（DMP抓图功能详见数字多媒体相关描述）。

开机音乐：设置开机时是否播放音乐。设为开时则播放音乐。

出厂设置: 恢复出厂时的参数设置

1. 按▲/▼键选择出厂设置。
2. 按▶/OK键进入出厂设置选项，按◀/▶键选择是或否，按OK键确认。
3. 设置完毕后按菜单键退出。

注意：当机器处于异常状态时，或者想恢复到出厂设置时，用户可以使用出厂设置功能。

设置

几何调整

当宽高比模式为点对点时，几何调整选项不可选。
当输入信号为HDMI时，仅有显示范围选项可调。
无信号、HDMI通道的DVI和RGB的信号下，几何调整选项不可选。

几何调整主菜单操作



1. 按菜单键显示主菜单。
2. 按▲/▼键选择几何调整项。
3. 按▶/OK键进入几何调整菜单。
4. 按▲/▼键选择几何调整菜单的各选项。
5. 按◀/▶键可设置各项，有下级菜单的按▶/OK键进入下级菜单。

水平位置/垂直位置：调整图像的水平位置/垂直位置

1. 按▲/▼键选择水平位置或垂直位置。
2. 按◀/▶键设置水平位置或垂直位置至图像显示正常为止。
3. 按菜单键退出。

水平幅度/垂直幅度：调整图像的水平幅度/垂直幅度(在VGA输入下不可用)

1. 按▲/▼键选择水平幅度或垂直幅度。
2. 按◀/▶键设置水平幅度或垂直幅度至图像显示正常为止。
3. 按菜单键退出。

PC软件设置：正确设置PC软件



以Windows2000为例，电脑的Windows系统显示设置基本如图所示。

- 1 单击Windows开始菜单上的“设置”。选中“设置”平移鼠标单击“控制面板”。
- 2 出现控制面板窗口，单击“显示”出现显示的对话框。
- 3 找到显示对话框上的“设置”选项，设置屏幕分辨率(该机支持的分辨率详见“与其它装置相连接”部分)，并将屏幕刷新频率设为“60Hz”。
- 4 单击“确定”退出。

时钟：调整PC输入信号的行幅(只在VGA输入下可用)

1. 按▲/▼键选择时钟。
2. 按◀/▶键改变时钟调整值至图像显示正常为止。
3. 按菜单键退出。

设置

相位：调整PC输入信号的相位(只在VGA输入下可用)

1. 按▲/▼键选择相位。
2. 按◀/▶键改变相位值至图像显示正常为止。
3. 按菜单键退出。

自动调整：自动调整图像的位置和尺寸(只在VGA输入下可用)

1. 按▲/▼键选择自动调整。
2. 按▶/OK键进行自动调整。
3. 按菜单键退出。

显示范围：控制HDMI的重现率(只在HDMI输入下可用)

1. 按▲/▼键选择显示范围。
2. 按◀/▶键设置显示范围：缩放、全信号。
3. 按菜单键退出。

节目

节目主菜单操作



1. 按菜单键显示主菜单。
2. 用▲/▼键选择节目项。
3. 按OK键进入节目菜单。
4. 按◀/▶键选择节目菜单的各选项。
5. 按OK键进入下级菜单。
6. 按菜单键返回。



广播列表: 在数字电视模式下, 若搜索有广播节目, 从菜单广播列表或者屏幕无屏显时, 按广播键切换到广播列表。若当前正在收听广播节目, 按OK键进入广播列表。



喜爱列表: 在数字电视模式下, 按喜爱键或从节目列表下进入喜爱列表。喜爱列表节目是您在频道编辑中设置为喜爱的频道。按▲/▼键选择您想观看的频道, 按◀/▶键进行翻页, 选定后按OK键确认即可切换到您想观看的频道。



频道列表: 在数字电视模式下, 从菜单频道列表进入或者屏幕上无屏显时, 按OK键显示频道列表。若频道编辑里设置了“喜爱”或“跳过”的节目, 则频道列表里会有相应的图标提示。按▲/▼键选择想要观看的频道, 按◀/▶键翻页, 选中后按OK键确认。

节目



预约: 预约在未来播出的节目。

如果选择一个节目，按遥控器上的“绿”键进行“预约”，则出现时钟图标，若想取消节目预定，则选中再按一次“绿”键取消预约，此时时钟图标也消失。



预约管理: 可以查看/删除在未来7天内已设定的预约播放节目。

按遥控器上的“黄”键进行预约管理，将会出现“预约播放列表”，按“红”键将会把预约播放列表中的节目删除，按“绿”键将会把预约列表上的节目全部删除。

到了预约播放节目的时间，将会提醒您是否进行播放。

媒体

媒体主菜单操作



1. 按菜单键显示主菜单。
2. 用▲/▼键选择媒体项。
3. 按OK键进入媒体菜单。
4. 按◀/▶键选择媒体菜单的各选项。
5. 按OK键进入下级菜单。
6. 按菜单键返回。

● 数字多媒体主界面

首先确定插入带有标准USB 2.0接口的U盘或移动硬盘设备。里面存储有您希望打开的多媒体文件。按DMP键进入数字多媒体主页面；按退出键退出数字多媒体界面；按▲/▼/◀/▶键移动焦点到指定的位置；按OK键选择焦点到对应的功能。



媒体

1. 按◀/▶键选择USB盘符。
2. 按OK键进入您所选择的存储设备。
3. 进入存储设备后，按◀/▶键选择您需要打开的文件所在的盘符，并按OK键进入。
4. 按▲/▼/◀/▶键选中您要打开的文件夹/文件，按OK键进入/播放您选中的文件夹/文件。
5. 按菜单键逐级返回到上一级目录。
6. 按红色键，可以按照媒体类型来筛选当前目录的文件。

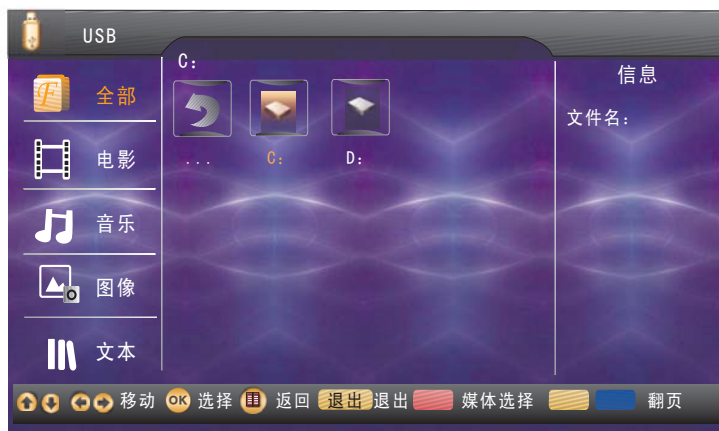

● 播放视频文件

按红色键切换到全部媒体或电影媒体下：

1. 按▲/▼/◀/▶键选择您要播放的文件视频。
2. 按OK或▶键播放视频。
3. 按■键/退出键退出视频播放，返回到目录。



按菜单键调出/退出视频播放控制条：

按◀/▶键选择控制条上的功能图标。

按OK键确认功能操作。

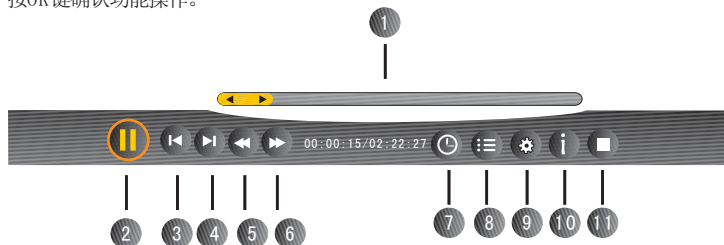

- 1 播放进度条。
- 2 播放/暂停，在没有出现此工具条时按快捷键OK也可以实现此功能。
- 3 播放上一个视频文件，在没有出现此工具条时按快捷键◀◀或▲可以实现此功能。
- 4 播放下一个视频文件，在没有出现此工具条时按快捷键▶▶或▼也可以实现此功能。
- 5 视频快退，选中后反复按压OK键可以选择不同的快退倍率，在没有出现此工具条时按快捷键◀◀也可以实现此功能。
- 6 视频快进，选中后反复按压OK键可以选择不同的快进倍率，在没有出现此工具条时按快捷键▶▶也可以实现此功能。

注意：部分码流不支持快进或快退播放功能。

播放视频文件



- 7 选时播放：
按◀/▶键选中时间格式：时、分、秒。按数字键输入时间，按▲/▼/◀/▶键调整时间。调整完毕后，按OK键确认后视频会跳到您所指定的时间点播放。注意：部分码流不支持选时播放功能。
- 8 节目列表：
按▲/▼键选中电影名称。按OK键确认播放。按▶键选中“关闭”，按OK键确认关闭菜单。
- 9 选项设置：
按▲/▼键选中设置选项。按◀/▶键选择选项模式。调整完毕后，按▼键选中“关闭”，按OK键确认关闭菜单。
注意：如本视频无字幕，则字幕选项不可选。
- 10 节目信息：查看节目信息
- 11 结束播放并返回到视频播放器。
影片播放的时候，按缩放键可以调整画面大小：全屏显示-原始大小-原始比例三种模式可选。

媒体

视频支持的格式如下表:

封装	视频解码			音频解码
	类型	分辨率 (最大)	比特率 (最大)	
.avi	Xvid	1280×720	8Mbps	AC3, MPEG1 (Layer1, 2, 3)
.avi .mpg .ts	MPEG2	1920×1080	25Mbps	AC3, MPEG1 (Layer1, 2, 3)
.ts .mkv .avi	H.264 HP	1920×1080	25Mbps	AC3, AAC, MPEG1 (Layer1, 2, 3)
.avi .mpg .mov	MPEG4 ASP	1920×1080	8Mbps	AC3, MPEG1 (Layer1, 2, 3)
.dat	MPEG1	720×576	1.5Mbps	MPEG1 (Layer1, 2, 3)
.rm .rmvb	Real 8/9/10	1280×720	1.5Mbps	Cooker
.flv	H.264 HP	720×576	1.0Mbps	MPEG1 (Layer1, 2, 3)

注意:

1. 在播放含有不同音轨的电影时, 按压“音轨/语言”键可以切换音轨。
2. 若您使用USB1.1设备播放电影时, 有可能会出现画面不流畅现象, 建议使用USB2.0设备。
3. 本机支持外挂.srt格式的电影字幕, 播放含有多个字幕的电影时, 反复按压“字幕”键可进行切换。
4. 由于节目制作工具不统一, 本机不能保证支持列出的所有格式。

● 播放mp3格式音乐文件



按红色键切换到全部媒体或音乐媒体下:

1. 按▲/▼/◀/▶键选择您要播放的文件音乐。
2. 按OK或▶键播放。



3. 按黄色键和蓝色键翻页, 按导航▶键标记(取消标记)歌曲。
绿色键选择音乐播放循环方式: 单曲、选中、全部。单曲循环: 循环播放当前播放歌曲。全部: 循环依次播放所有歌曲。选中: 仅当以标记出歌曲时有效, 循环依次播放所标记出的歌曲。
按导航▲/▼键选择预选歌曲, 按OK确认
4. 按■键/退出键退出音乐播放界面。

● 播放JPG格式图片文件

按红色键切换到全部媒体或图片媒体下：

1. 按▲/▼/◀/▶键选择您要播放的图片。
2. 按OK或▶■键播放图片。
3. 按■键/退出键退出图片播放界面。



播放图片文件工具条

按菜单键调出/退出图片播放控制条:按◀/▶键选择控制条上的功能图标,按OK键确认功能操作。



- ❶ 播放/暂停。在播放图片时按快捷键OK可以实现幻灯片的自动播放和手动播放控制。
- ❷ 结束播放图片,退出。在没有出现此工具条时按快捷键■也可以实现此功能。
- ❸ 播放上一个图片文件,在没有出现此工具条时按快捷键◀◀也可以实现此功能。
- ❹ 播放下一个图片文件,在没有出现此工具条时按快捷键▶▶也可以实现此功能。
- ❺ 图片顺时针依次旋转90度,在没有出现此工具条时按快捷键▶也可以实现此功能。
- ❻ 图片逆时针依次旋转90度,在没有出现此工具条时按快捷键◀也可以实现此功能。
- ❼ 放大图片,在没有出现此工具条时按快捷键 缩放 也可以实现此功能。
放大状态下按▲/▼/◀/▶键可以移动图片。
- ❽ 缩小图片,在没有出现此工具条时按快捷键 缩放 也可以实现此功能。
- ❾ 选项设置:

图片显示速度:按◀/▶键设置图片显示速度。

图片显示方式:按◀/▶键设置图片显示方式。

图片伴乐浏览:按◀/▶键设置图片伴乐浏览
开或关,设置为开时,可以一边浏览图片,一边
欣赏当前文件夹中的音乐。

- ❿ 图片信息: 查看图片信息
- ⓫ 当伴乐浏览设置为开时,且正在看图片和听音乐时,
按红色键:当前目录有歌曲时,播放上一曲歌曲。
按绿色键:当前目录有歌曲时,播放下一曲歌曲。
- ⓬ 黄色键: 抓图。按抓图键后,在抓图的过程中,请不要在此时操作机器,抓图成功后,重启本机,
抓图图片可以作为开机画面显示。

特此声明:由于制作图片的工具繁多和图片在传输过程中的可能存在的潜在病毒损害或数据信道缺陷,本机不能保证支持所有图片文件格式和所有图片文件大小的图片抓图,如果出现抓图失败的情况,不属于本机故障,请再重新尝试一下或尝试一下抓取别的图片。

● 图片伴乐浏览

首先，播放图片时在选项设置里，按▲/▼选择图片伴乐浏览，按◀/▶键设置图片伴乐浏览为“开”，详见上页说明。

本机图片伴乐浏览，指在播放图片时，同时播放与图片在同一文件夹中的音乐。

1. 按▲/▼/◀/▶键选择一个同时存有图片文件和音乐文件的文件夹。
2. 按OK键打开此文件夹。
3. 按▲/▼/◀/▶键选择一个图片文件，按OK键打开，随之，同文件夹下的音乐也开始播放。

在播放图片的时候，按红色键：播放上一曲歌曲。

按绿色键：播放下一曲歌曲。



按菜单键调出/退出播放控制条：按◀/▶键选择控制条上的功能图标，按OK键确认功能操作。其操作方法同图片浏览。

● 播放TXT格式文本文件

按红色键切换到全部媒体或文本媒体下：

1. 按▲/▼/◀/▶键选择您要播放的文本。
2. 按OK或▶键播放文本。



美国为啥穷人爱蜗居在城里？

作者：散粉思考者

在中国人们都爱住在大城市。往往大城市的人看不起小城市的，小城市的看不起郊县城的。县城的又看不起农村的。归根结底是城乡差别造成的。城里人的生活方式甚至比农村人要超前几十年。有钱的人大多都在城里，离市中心越近越好。北京上海甚至一些2-3线城市房价一路攀升，导致穷人基本住不起了。不少像《蜗居》那里的人一样穷自己毕生收入还有父母的一生的积蓄勉强买套房，房子虽然买了，但一辈子也会在房贷的重压下生活，没有轻松可言。

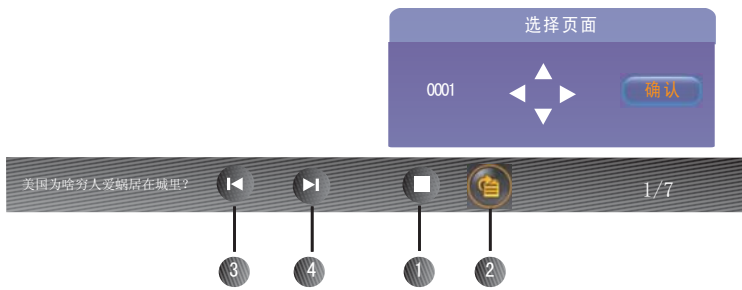

3. 按■键/退出键退出文本播放界面。

按菜单键调出/退出文本控制条：按◀/▶键选择控制条上的功能图标。按OK键确认功能操作。

1. 停止。
2. 选页播放：按数字键输入页码，或按方向键调整页码，移动光标到确认按钮上，按OK键确认跳转到此页。
3. 播放上一页文本：按▲键也可。
4. 播放下一页文本：按▼键也可。

● 网上邻居



在全部媒体界面下：

1. 按◀/▶键选择网上邻居。
2. 按OK键进入网上邻居界面。首先确定您的网络畅通，您的网上邻居有共享文件夹。系统自动搜索到网络中所有的网上邻居IP，按◀/▶键选择一个IP，按OK进入登陆界面。

注意：搜索不到网上邻居IP，可能是网络不畅或网络中没有网上邻居的计算机。
按红色键刷新一下网络，搜索当前的网上邻居IP。





3. 进入网上邻居登陆界面后，按遥控器上的数字键或字母键输入密码。

输入法描述

*键：按*键出现符号列表，按◀/▶键选择符号，

按OK键确认，符号变为红色选中状态，按对应的数字键输入。

#键：切换输入法。

- 使用ABC、abc输入时，通过数字键盘查找拟输入字母对应的数字键（如“E”字母对应数字键为3），按下此数字键后将显示由此按键对应字母加编号的白色字体字母列表，按下OK键，字母列表字体变成红色，此时按下字母前面的数字对应的按键，可完成对应字母的录入；
- 123输入法下，按对应的数字键即可输入相应的数字。
- 录入过程中，可以按红色按键删除前面输入的文字。

输入用户名和密码无误后，按蓝色键可以存储用户登录信息，包括用户名和密码，下次再登陆的时候就不用重新输入了。按▲/▼键选择“确定”，按OK键进入网上邻居，浏览的上面的文件。浏览媒体的方法请参考前面数字多媒体说明。

4. 浏览和播放网上邻居上的文件完毕后，按菜单键能返回到上一级界面，按退出键直接退出DMP。

网上邻居使用注意事项

1. 保证电脑与电视在同一个局域网内，IP地址也在同一网段。
2. 无线上网时电视本机的USB端口需插入一个无线网卡（dongle），电脑需连接到路由器上。
3. 使用网上邻居功能时，要么先关闭共享电脑的防火墙，要么对防火墙进行处理，否则无法实现共享。

当用户要对防火墙进行处理时，必须做如下处理：

- 1) 方法一：将防火墙的安全级别设置为中安全级别。
- 2) 方法二：打开防火墙的“设置-详细设置”，对“规则设置”的两个子项进行设置：

步骤一，规则设置-可信区，点击“添加”，将所在网络IP输入进去，如本机IP是192.168.1.5，则“本地地址”为“指定地址”，IP为“192.168.1.5”；“对方地址”选择“地址范围”，“起始地址”为“192.168.1.0”，“结束地址”为“192.168.1.225”，确定！

步骤二，规则设置-白名单，点击“增加规则”，名称自定，“地址类型”选择“地址范围”，“起始地址”为“192.168.1.0”，“结束地址”为“192.168.1.225”，确定！

保存设置，一般可以解决windows安装上防火墙后就不能访问网上邻居的问题。”

4. 需将电脑中要访问的文件设为共享。

具体步骤为：

选择要共享的文件夹，鼠标右击—属性—共享—共享此文件夹。选择“应用”，点击“确定”后即完成文件夹的共享。

5. 使用网上邻居功能时，共享电脑不支持使用域名，否则无法实现共享。

6. 由于网络环境或网速的影响，播放720P及更高分辨率的视频时，会出现图像停顿、声音卡和其他异常问题，属于正常现象，非本机故障。

7. 电脑的计算机名不支持使用中文名，否则无法访问。

8. 电视不能访问用户名为Guest或者用户无密码的电脑。

9. 不支持Vista系统，支持XP和Win7系统。

注意事项

1. 数字多媒体播放器的USB接口并非万能，它可以支持绝大多数的硬盘、U盘等，若出现不识别情况，不属于本机故障，与设备的驱动有关。
2. 本机的USB接口提供5V电压，最大电流为500mA。某些存储设备由于采用的接口规范与标准USB协议有差异，因而会影响到数字多媒体播放器的正确识别，这属于正常现象。
3. 随着设备的不同，存储容量的不同，数字多媒体播放器读取信息需要的时间也是不一样的，有可能出现信息读取速度的暂时变慢，请注意这并非本机故障。
4. 请避免在文件读取过程中插拔USB设备，否则有可能损害您的系统文件。
5. 在系统忙于处理您的上一次操作时，请不要频繁按压其它功能键，否则会影响系统的处理速度。
6. 本机采用多系统工作，相当于一个复杂的电脑系统，所以在文件读取或播放时，由于USB设备的兼容性和稳定性的差异，可能会出现画面停止或功能不作用现象。请尝试关闭电视机使系统重新初始化，从而恢复正常工作。
7. 随着系统的不断完善与升级，实际显示和操作会与说明书有细微差别，此现象属正常情况。不会影响到您的正常使用与享受。
8. 当系统出现长时间不响应操作或出现“系统异常”提示信息时，当前系统可能暂时处于非正常运行状态。您可以重试当前操作或关机后重新启动，使系统恢复正常运行。
9. 若出现硬盘不识别情况，请尝试通过外接电源给硬盘供电或更换线长小于65厘米的标准USB2.0硬盘线。
10. 本机最多支持11个硬盘分区。

智能电视

智能电视主菜单操作



1. 按菜单键显示主菜单。
2. 用▲/▼键选择智能电视项。
3. 按OK键进入智能电视菜单。
4. 按◀/▶键选择智能电视菜单的各选项。
5. 按OK键进入下级菜单。
6. 按菜单键返回。

注意：在DTV通道下为避免使用无线网络出现的干扰，导致DTV无法正常工作，有一些网络方面的功能限制，在智能电视主菜单下：

1. “应用商店”禁用（不可用）
2. 华数电视、Web浏览器、无线传屏、我爱游戏，这几个网络功能只能用网线来联网，不能使用无线网卡联网。

应用商店



第一次打开输入激活码



本地应用包括：应用管理、应用分类、热门排行、最新上线、自助服务。

● 应用管理



选中应用，按OK键删除。按左右键翻页。

● 应用分类



将商店中的应用按照用途分类，用户根据需求购买。按左右键翻页。按OK键进入购买页面。每个应用都标有价格，按左右键移动光标，按OK键确认购买。购买后的应用会出现在本地应用中。账户余额里会扣除购买应用所需的金豆数量。

● 热门排行



按照应用的购买次数进行排序，购买次数最多的应用排在最前面。按左右键翻页。

● 最新上线



最新上线的应用。按左右键移动光标。

● 自助服务



用户根据需求进行服务设置

1. 账单查询：查询每月购买应用所花费的金豆数。
2. 余额查询：查询账户中剩余金豆数。
3. 订购历史查询：查询详细的应用订购记录，按左右键翻页。
4. 订购密码修改：输入原密码及新密码进行密码修改。
5. 订购密码设定：设定购买应用时是否启用订购密码。初始密码是000000。
6. 账户充值：输入充值密码进行充值。

智能电视

Web浏览器



菜单栏里的按钮说明：

1. 菜单（浏览器设置）
2. 后退：后退到你最近上一次浏览过的网页
3. 前进：前进到“浏览当前网页时之后打开的网页”
4. 地址栏：显示当前网页的地址，可以手动输入你想打开的网页。
5. 下拉按钮：显示你浏览过一定数量的网址。从而可以选择某个网址打开。
6. 打开：如果想重新下载当前的网页（重新打开该网页）可以点击此按钮。
7. 刷新：如果想重新打开缓存中的当前网页，单击此按钮。
8. 停止：如果想停止当前正在下载的网页，点击此按钮。



- 1.1 精品导航规范：连接至自定义的网址链接。
- 1.2 浏览历史记录
- 1.3查看书签
- 1.4 加入书签
- 1.5系统设置：基本的系统配置设置
9. 浏览器底部滚动条显示按钮操作说明。
10. 浏览器支持鼠标灵敏度设置（在系统设置中配置）。
11. 目前只支持土豆、优酷和优米。



Web浏览器系统

您可以使用自己购买的无线鼠标和无线键盘进行网页浏览等操作。使用时请先将无线收发器插到电视机侧面的USB端口，然后按下电源开关键打开电视机，用遥控器进入WEB浏览器界面后即可进行网页浏览等操作。请使用海信推荐的无线鼠标和无线键盘，其他品牌的无线鼠标和无线键盘可能存在兼容性问题。

推荐型号：

罗技（Logitech）MK250 2.4G无线键鼠套装

微软（Microsoft）无线蓝影便携鼠标3500

智能电视操作

无线传屏



图一

1. 点击“无线传屏”按键，进入电视的屏幕共享模块，首先是主界面(图一)，进入主界面后，按照提示选择绿色键或者确定键进入无线传屏等待界面。

2. 这时屏幕上面提示等待用户查找设备(图二)。

3. 选择查找到的设备，点击开始传屏(图三)。

4. 双击打开无线传屏

点击“查找设备”按钮，设备列表中将会显示局域网内同一个网段的等待无线传屏的TV名称，名字的组成是以设备+IP末三位组成，例如HISENSE_TV126是指末尾IP是126的TV。选择查找到的设备，点击开始传屏，大约3S左右TV中出现PC的屏幕。此时“开始传屏”按钮变为“停止传屏”，如图三所示。

5. 退出无线传屏

在电视端选择蓝色按键，电视端退回无线传屏主界面，图一所示。在主界面选择红色键，退出TV的整个无线传屏，此时PC端也回到界面。

PC端点击“停止传屏”按钮，电视端出现等待查找设备如图二所示，PC端也回到界面。



图三

注意事项

1 必须保证PC和TV处于同一个网段(例如172.16.25.xx)，且保证物理上联通。否则虽然PC能够发现TV，但TV接收不到PC传来的数据。

2 TV一键进入无线传屏模块后，只有从主界面点击确定或者绿色键才真正进入等待连接状态，此时，电视屏幕上提示等待用户连接的提示语。在PC中查找设备，TV设备将出现在PC的设备列表中。后续才能进行投影。因此，必须保证TV处于等待查找设备的状态。

3 由于网络原因，PC和TV存在一定的延时。

4 目前PC端软件存在以下问题，用户使用过程中只能按照下述方法手动解决。问题描述如下。如果在开启无线传屏之前没有打开播放器相关软件，打开无线传屏后由于绑定了不同的声卡导致PC的播放无声音。但投影到电视端的影像正常且有声音。如果在开启无线传屏设备之前打开了播放器相关软件，则PC和TV均正常。如果用户发现PC端无声音，请先退出无线传屏软件，先启动需要投影的播放器及影片，再重新启动无线传屏即可。若用户退出投影，只想使用PC，解决PC无声音的问题也是需要退出无线传屏。

5 无线传屏投影中根据程序设置中设定的分辨率会动态更改PC的分辨率，若用户在投影过程中手动更改PC的分辨率，导致电视共享视频异常，播放无图像。因此，在投影过程中请不要更改PC屏幕分辨率。

6 无线传屏使用中非正常退出(断电关机，关闭进程等)会导致声卡解除绑定失败，此时用户PC使用的声卡还是kabaya。若想恢复正常的声卡，需要在声音属性中手动配置。后续这个问题等待解决。

7. 无线传屏功能对电脑配置的基本要求：

1) 硬件配置：CPU 2.0GHz以上，内存 1GMBtye以上，具有RJ45或者Wifi网络接口，比较好的影音娱乐功能。

2) 操作系统配置：Windows XP SP2以上。

3) 最新的PC软件请到网页<http://tvlist.dnet-home.net/nettv/samescreen/index.html>下载。

我爱游戏

TV互动游戏采用最新技术，接入三网互联平台，在电视上就能与互联网上的朋友进行互动游戏。游戏内容丰富，包括棋牌和休闲两大类，涵盖诸如斗地主、麻将、连连看等大众流行的各类游戏，您只要按动手中的遥控器，就能和网友享受互动娱乐游戏的乐趣。

游戏操作简单，只要单手就能进行操作：

按键	功能
←	光标左移一步
→	光标右移一步
↑	光标上移一步
↓	光标下移一步
确定	确认光标所在位置的操作

掌握上表中的操作就能完成大部分的游戏，部分游戏所需要的特殊操作会在下面详细游戏介绍中说明，具体游戏的操作方式详见游戏帮助内容。

如何进入游戏

1. 首先进入首页（图一），按方向键选择栏目，按确定键进入此栏目
2. 要玩游戏，进入相关的“棋牌游戏”或“休闲游戏”即可，然后使用方向键选择并切换到自己喜欢的游戏按确定键进入该游戏。
3. 您可以按“↑”、“↓”、确定键来选择进入自己需要的栏目内。
4. 需要进入游戏就选择“游戏房间”，然后在界面左方选择要进入的服务器
5. 部分游戏（棋牌类居多）是互动版的，会首先进入游戏大厅。
6. 您可以自己选择一个空位做下，或者使用数字键“0”来快速坐到空的位置上。



图一

网络设置：设置网络属性

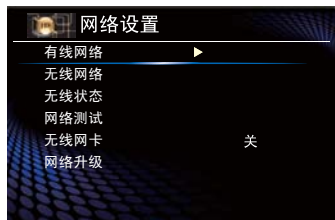

在智能电视菜单下：

1. 按◀/▶键选择网络设置，按▶/OK键进入。
2. 按▲/▼键选择各项，按▶/OK键进入。
3. 设置完毕后按菜单键退出。

有线网络：

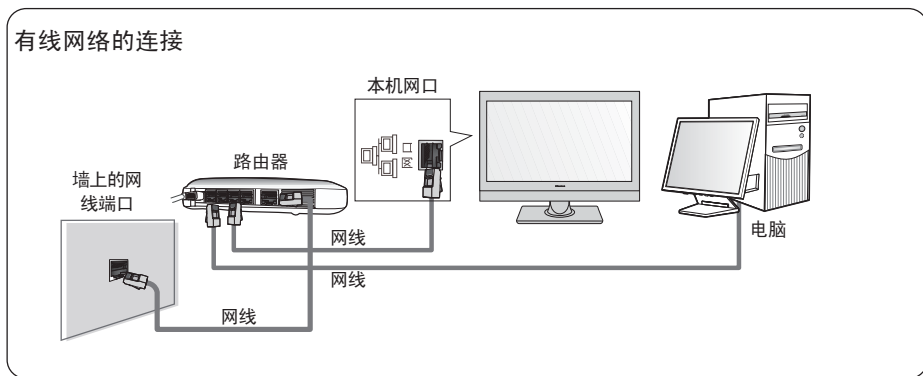

网络设置：有手动设置和自动获取两个选项。

在自动获取状态下，网络地址会自动去获取，获得成功后，得到的网络地址显示在下面的条目中。手动设置状态下，需要人工设置网络地址。

按▲/▼键选择相应的条目，按▶/OK键进入地址的输入菜单。

按◀/▶键选择要输入数字的方框，按遥控器上对应的数字手动输入网络地址，当要删除时，可按黄色键逐个删除，输入完成后按红色键保存。



智能电视

无线网络:

无线网络的连接

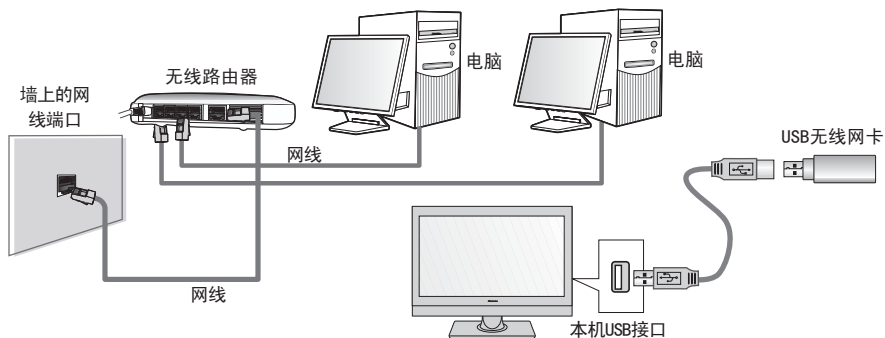

无线网卡连接方法注意事项:

- 1、由于USB无线网卡和射频线品牌众多，性能不一，为了避免部分USB无线网卡和本机输入信号的相互影响，推荐通过USB延长线将USB无线网卡连接到本机的USB1口上。
- 2、USB无线网卡请参照图示位置放置，请尽量远离本机的输入信号线（如天线、AV转接线等）。

无线网卡连接方法注意事项:

- 1、由于USB无线网卡和射频线品牌众多，性能不一，为了避免部分USB无线网卡和本机输入信号的相互影响，推荐通过USB延长线将USB无线网卡连接到本机的USB1口上。
- 2、USB无线网卡请参照图示位置放置，请尽量远离本机的输入信号线（如天线、AV转接线等）。

某些无线网卡在本机上可能无法使用，推荐您优先使用如下型号的产品:

◆ 型号: NW360

生产厂商: 深圳市磊科实业有限公司 (NETCORE)

服务热线: 400-810-1616

如有问题，请您咨询我公司售后服务人员，或直接拨打上述厂商的服务热线垂询。

无线网卡的使用方法：首先要有无线路由器，路由器无型号限制，但须设置为广播SSID的，并按图示插上配套的USB无线网卡。在正确配置后，按如下步骤操作即可。

按▶/OK键进入无线网络菜单。如果没有插入USB无线网卡，菜单会提示“无USB网卡，按红色键刷新，返回按菜单键”；如果有USB无线网卡，同时周围有无线网络，进入后大概2秒左右会显示搜索到的无线网络，可按红色键进行刷新。

当要连接某个网络时，按▲/▼键进行选择后，再按▶/OK键，这时会弹出输入密码的软键盘出来，可在上面输入密码后，按红色键进行连接。如果网络没有加密，则直接按红色键连接。



如何输入密码:

按“#”键进行输入切换(包括大写字母、小写字母、数字和符号),右面的显示会提示您目前的输入状态。输入完毕后按红色键保存,按黄色键删除输入错误的符号等,全部清除按蓝色键。

输入大小写字母:按所需字母所对应的遥控器按键,则该按键上所有的字母都会在菜单上显示,并依数字顺序排列,根据提示按您所需字母对应的数字号即可。如要输入字母r,首先按“#”键切换至小写字母输入,然后按遥控器上的“7”按键,在屏显上显示“1.p 2.q 3.r 4.s”,再按遥控器上的“3”按键,字母r即可输入。

输入数字:按“#”键切换,右面方框中显示“123”。按遥控器上的数字按键即可输入数字。

输入符号:按“#”键切换,右面方框中显示“@”。这时再按“*”号键,就会出现各字符的选择,一页显示4个,用◀▶键可进行翻页操作。

无线路由器及共享文件的设置

1. 无线路由器访问的IP地址一般都在路由器上标明,具体可参见路由器上的标签或说明书。

2. 配置无线路由器

首次使用路由器要先进行路由器配置,以保证路由器可以正常访问网络。在IE地址栏中输入路由器标签上的IP地址,提示输入用户名和密码,按照标签上的信息输入就可以进入路由器的设置界面。

3. 以TP-LINK品牌的无线路由器为例,标签背面标识IP: 192.168.1.1 用户名: admin 密码: admin 或者 password,在IE地址栏中写入http:// 192.168.1.1,按Enter键,输入用户名和密码,就可以进入路由器的设置界面。如下图:

第一,选择“无线参数”项中的“基本设置”,如果你要设置路由器密码,可在“开启安全设置”项前面打“√”,选择需要的“安全类型”与“安全选项”。安全类型为wep, wpa/wpa2,

wpa-psk/wpa2-psk。对于wpa/wpa2的类型,网络上还需要一台RADIUS服务器完成802.1x身份认证协议的支持,对于一般用户使用不到,所以推荐用户使用wep,

wpa-psk/wpa2-psk的安全类型。

wep方式:安全选项可选为自动选择,开放系统,共享密码。密码格式为ASCII码。

wpa-psk/wpa2-psk方式:安全选项可选为自动选择, wpa-psk, wpa2-psk。加密方式可选为:自动选择, TKIP, AES。

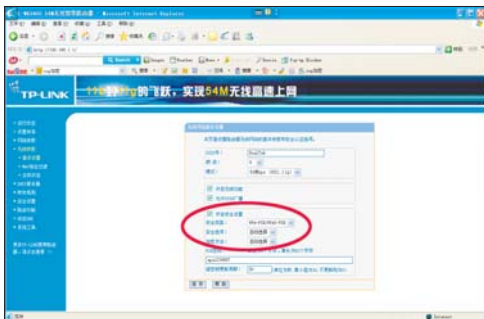

第二,选择“DHCP服务器”项中的“DHCP服务”,界面提示“本路由器内建DHCP服务器,它能自动替您配置局域网中各计算机的TCP/IP协议。”,DHCP服务器设为“启用”。

智能电视

无线状态:



显示当前状态下无线信息。

如果网络连接成功，则无线状态下会显示各项无线信息。此时，按▶/OK键可断开连接。

如果网络连接失败，则显示“无线网络连接失败”。此时，没有任何无线信息，按▶/OK键可重新连接。

网络测试:

输入有效的网络地址，可以测试电视的网络是否连通。

按▶/OK键进入网络地址菜单，输入IP（操作与无线网络中输入密码相同）。

输入IP地址后，按▶/OK键开始测试。

如果网络连通，则状态栏显示“连接成功”；否则显示“连接异常”。

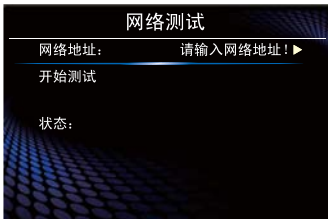

无线网卡:

此选项仅在模拟电视信号下可调。

按◀/▶键设为开或关。当设为关时，无线网络和无线状态项均不可选。

当“无线网卡”设置为“开”时，某些品牌的无线网卡在使用过程中会出现干扰模拟电视图像的现象。当插上无线网卡，又不使用网络功能时，建议将“无线网卡”设置为“关”。

智能电视

网络升级:

当前软件版本及所有的软件版本显示信息请以实物为准。

按▶/OK键确认，弹出检查更新菜单(如图一)。按◀/▶键选择“自动检查更新”选项，然后按OK键设置开/关。

当设为开时，开机后无需任何操作即可进行更新检查。

设为关时，需要通过网络升级菜单手动进行更新检查：

- ◆当网络没有连接上服务器时，菜单上将显示“连接服务器错误！”提示字符。
- ◆当目前软件是最新版本时，菜单上将显示“目前软件是最新版本”提示字符，按OK键确认即可。
- ◆当检查到有软件更新时，菜单上将显示“检测到软件更新”字符(如图二)。

按◀/▶键选择“下载”，然后按OK键确认。

◇如果已经有U盘插入，则会显示下载菜单(如图三)。您可以按◀/▶键选择“后台运行”，按OK键确认，此时下载菜单消失，但仍在进行下载进程。

下载完成后，弹出下载完成菜单(如图四)。按◀/▶键选择“升级”，再按OK键确认后显示提示菜单(如图五)，按◀/▶键选择“是”，按OK键确认后弹出解压文件菜单(如图六)，在解压过程中请不要拔下U盘。解压完成后，电视会自动重启开始升级。在升级过程中，电视保持黑屏，呼吸灯会急促闪烁。升级完成后，电视会自动启动，并恢复到出厂设置，需重新对电视进行设置。若在解压过程中失败，请重新下载升级包。

◇如果没有U盘插入，会弹出菜单提示“请插入U盘！”，插入后，提示“U盘已连接”。其余操作同上。

网络升级过程中使用的U盘需满足如下条件：
格式为FAT32，可用空间为150M以上，建议升级时先将U盘格式化。

图一



图二



图三

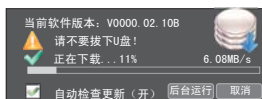

图四



图五

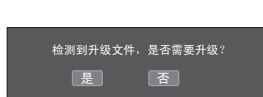

图六



注意:

- 1.使用有线网络时，请确保网线通路正常，且连接到本机网口上，不支持代理服务器。
- 2.本机不支持ADSL拨号输入帐户（user name）和密码（password）的上网方式。

演示

演示主菜单操作



1. 按菜单键显示主菜单。
2. 用▲/▼键选择演示项。
3. 按OK键进入演示菜单。
4. 按◀/▶键选择演示菜单的各选项。
5. 按OK键进入下级菜单。
6. 按菜单键返回。



晶彩引擎：本机的画质提升功能在颜色、动态对比度、景深等方面对图像进行了优化提升。在晶彩引擎功能中，通过分屏、移动、缩放、关几种不同的演示方式将画质提升的效果展现出来。

DLC：图像动态亮度分析（3E节能演示）。

图像分析：对电视图像处理的相关性能进行分析。

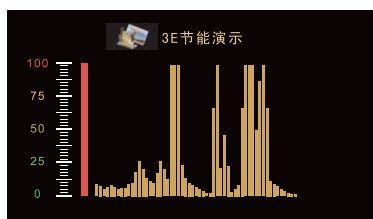

电视在无信号的情况下将不能进入演示菜单。



帮助

帮助主菜单操作



1. 按**菜单**键显示主菜单。
2. 用**▲/▼**键选择**帮助**项。
3. 按**OK**键进入**帮助**菜单。
4. 按**◀/▶**键选择**帮助**菜单的各选项。
5. 按**OK**键进入下级菜单。
6. 按**菜单**键返回。

服务信息：可以查看服务热线、监督电话、网址



1. 按**▲/▼**键选择**帮助**。
2. 按**OK**键查看相关**服务信息**。
3. 查看完毕后按**菜单**键返回。

注意：机型和软件版本显示信息请以实物为准。

电子说明书：

1. 按**▲/▼**键选择**帮助**。
2. 按**OK**键查看电子说明书。
3. 查看完毕后按**退出**键退出。

底座安装说明

底座安装说明

底座预装说明：

1. 将支架一与支架二如图一方式进行组装。
2. 按照图二图三方式，使用对应的附件螺钉紧固，螺钉型号详见附件袋中的说明卡片。
3. 轻晃支架一确保底座稳定可靠。

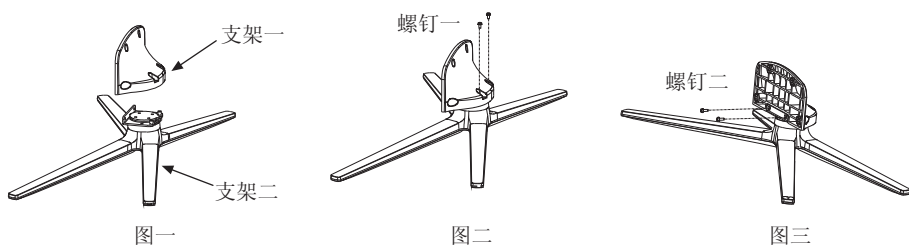

底座安装说明：

1. 将电视机液晶面朝下置于足够大的平整台面上，事先请在台面上铺软质垫布，避免损伤液晶屏。
2. 按如下图所示方向，将底座与电视机进行组装并使用附件螺钉紧固。螺钉型号详见附件袋中的说明卡片。

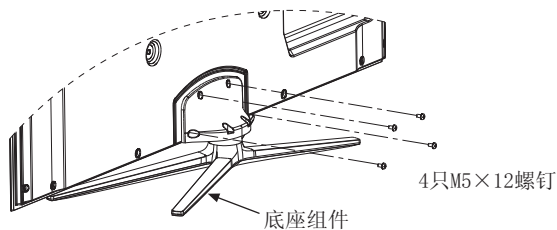

产品外观以实物为准

保修卡

请贴发票并盖销售单位章

(否则壹年保修期自出厂日期算)

保修事项

1. 请将购机发票贴于左上角处, 并妥善保存。
2. 服务政策如下:
 - (1) 我公司坚决拥护《产品质量法》、《消费者权益保护法》以及国家关于产品的三包规定。
 - (2) 免费维修时限为自购机之日起壹年内。
 - (3) 遥控器免费维修时限为自购机之日起壹年内。
 - (4) 壹年内免费调试。
3. 下列情况之一者, 不享受以上服务, 但可实行收费维修。
 - (1) 不能出示保修卡或有效发票的。
 - (2) 发票及保修卡有涂改或保修卡与电视机条码不符的。
 - (3) 由于使用、维护、保管不当, 造成损坏的。
 - (4) 因不可抗力造成损坏的。
 - (5) 非承担我公司三包修理者拆动维修的。
4. 未尽事宜, 可致电4006111111进行咨询。

保修卡

反馈联

产品型号			
序 号			
购机日期			
购机商店			
发票号码			
用户签名		电话	
地 址			
销售人员签字			
销售单位章			

以上内容由销售单位填写并由用户签字
后由销售单位裁给海信销售分公司。

请沿此虚线剪下

Hisense 海信

—— 创新就是生活 ——

服务理念:

一日承诺, 立信百年

服务宗旨:

天下事, 客户的事是头等大事

服务承诺:

一经选择, 天天省心

产品型号			
序 号			
购机日期			
购机商店			
发票号码			
用户签名		电话	
地 址			
日期	检修记录	修理员	

海信集团全国统一客服热线: 4006111111

海信集团服务质量监督电话: 0532-83091111

海信集团服务监督邮箱: service@hisense.com

地址: 青岛市市南区延安三路204号

邮编: 266071

简单故障的排除方法

在准备修理前，请检查下表，看看能不能找到您所遇到的故障原因。

当您确信完全按照本说明书操作，仍然不能排除故障后，您可以考虑进行修理。

现象	解决方法
没有声音或图像	<ol style="list-style-type: none">1. 检查电源线是否接在墙上的插座里，而墙上的插座是否通电。2. 检查您有没有按下电源按钮或待机键。3. 检查画面亮度和对比度设置。4. 检查音量。
画面正常但是没有声音	<ol style="list-style-type: none">1. 检查音量。2. 检查是否设置为静音模式。
没有画面或图像黑白	<ol style="list-style-type: none">1. 调整图像设置。2. 检查彩色制式。
声音和图像受到干扰	<ol style="list-style-type: none">1. 试着找出影响电视机的电器，并将其远离电视机。2. 试着把电视机的电源插头插入另一个插座。
画面模糊或有雪花，图像失真	<ol style="list-style-type: none">1. 检查您的天线方向、位置和连接。2. 调整天线方向或再次设定频道或微调频道。
遥控器功能失灵	<ol style="list-style-type: none">1. 更换遥控器电池。2. 清洁遥控器的上边缘(发射窗)。3. 检查电池触点。4. 检查显示器与遥控器之间是否有任何障碍物。5. 检查电池的正负极安装方向是否正确。
水平/垂直条纹或是影像抖动	检查附近是否有干扰源，如电气用品或电动工具。
电视机壳“咔咔”作响	室温变化有时会引起电视机壳膨胀或收缩，从而产生声音，这并不是电视发生故障。

环保说明（液晶类）

- 一. 本产品完全满足信息产业部《电子信息产品污染控制管理办法》的环保要求。
- 二. 由于目前国际、国内行业配套技术水平达不到等因素，电视产品的少数部件中还存在有毒有害物质（附表为海信电视产品中有毒有害物质统计表格），在环保使用期限内，在消费者使用的过程中并不会出现有毒有害物质泄漏、析出等影响消费者健康的问题，可以放心使用。
- 三. 回收机构在对海信电视进行拆解回收时需要对含有有毒有害物质的部件进行合理的处置，不得随意丢弃或者填埋。

平板电视机铭牌以及存放箱等印刷的环保使用期限标识标明的含义是：平板电视产品的环保使用期限为10年（中国电子视像行业协会规定国内家电企业生产的平板电视环保使用期限均为10年）。

环保使用
期限标识



液晶产品有毒有害物质统计表

部件名称	铅(Pb)	汞(Hg)	镉(Cd)	六价铬(Cr(VI))	多溴联苯(PBB)	多溴二苯醚(PBDE)	备注
散热器	0	0	0	0	0	0	
铭牌、标牌	0	0	0	×	×	0	
网罩(金属)	×	0	0	×	0	0	仅部分机型含该部件
网罩(PVC)	×	0	0	0	0	0	仅部分机型含该部件
弹簧	0	0	0	0	0	0	
商标	0	0	0	0	0	0	
螺钉\螺母	×	0	0	×	0	0	
橡胶件	0	0	0	0	0	0	
保险丝夹	0	0	0	0	0	0	
铆钉	0	0	0	0	0	0	
封箱钉	×	0	0	0	0	0	
吸附膜	0	0	0	0	0	0	
说明书	0	0	0	0	0	0	
前壳	0	0	0	0	0	×	
后壳(塑料)	0	0	0	0	0	×	仅部分机型含该部件
后壳(金属)	0	0	0	×	0	0	仅部分机型含该部件
端子板(塑料)	0	0	0	0	0	0	仅部分机型含该部件
端子板(金属)	0	0	0	0	0	0	仅部分机型含该部件
线夹	0	0	0	0	0	0	
云母片类	0	0	0	0	0	0	
装饰条(注塑件)	0	0	0	0	0	0	仅部分机型含该部件
装饰件(亚克力)	0	0	0	0	0	0	仅部分机型含该部件
铝型材	×	0	0	0	0	0	
标签类	0	0	0	0	0	0	
包装袋类	0	0	0	0	0	0	
存放箱类	0	0	0	0	0	0	
衬垫类	0	0	0	0	0	0	
木托盘类	0	0	0	0	0	0	
密封件	0	0	0	0	0	0	
钣金类	0	0	0	0	0	0	
铸件类	×	0	0	0	0	0	
焊锡	0	0	0	0	0	0	
导热硅脂	0	0	0	0	0	0	
高压密封胶	0	0	0	0	0	0	
装饰件胶带	0	0	0	0	0	0	
导电铝箔	0	0	0	0	0	0	
普通胶带	0	0	0	0	0	0	
芯片封装胶	0	0	0	0	0	0	
机壳保护胶带	0	0	0	0	0	0	
打包带	0	0	0	0	0	0	
红封漆	0	0	0	0	0	0	
热熔胶	0	0	0	0	0	0	仅部分机型含该部件
双面胶带	0	0	0	0	0	0	仅部分机型含该部件
干燥剂	0	0	0	0	0	0	
片式电阻器	×	0	0	0	0	0	
片式电阻排	×	0	0	0	0	0	
片式瓷介	×	0	0	0	0	0	
片式电解	0	0	0	0	0	0	
片式钽电解	0	0	0	0	0	0	
片式电感	0	0	0	0	0	0	
片式磁珠	0	0	0	0	0	0	
片式二极管	0	0	0	0	0	0	
片式三极管	0	0	0	0	0	0	
发光二极管	0	0	0	0	0	0	
整流二极管	×	0	0	0	0	0	
稳压二极管	×	0	0	0	0	0	
开关二极管	×	0	0	0	0	0	
大功率三极管	×	0	0	0	0	0	

部件名称	铅(Pb)	汞(Hg)	镉(Cd)	六价铬(Cr(VI))	多溴联苯(PBB)	多溴二苯醚(PBDE)	备注
条形连接器	×	0	0	0	0	×	
电解电容器	0	0	0	0	0	0	
瓷介电容器	×	0	0	0	0	0	
聚丙烯电容	0	0	0	0	0	0	
氧化膜电阻器	0	0	0	0	0	0	
负温热敏电阻器	×	0	0	0	0	0	
压敏电阻	0	0	0	0	0	0	
碳膜电阻器	0	0	0	0	0	0	
熔断电阻器	0	0	0	0	0	0	
熔断器	0	0	0	0	0	0	
集成电路	×	0	0	0	0	0	
声表面滤波器	0	0	0	0	0	0	
电子调谐器	×	0	0	0	0	0	
VGA端子	×	0	0	0	0	0	
AV端子	0	0	0	0	0	0	
S端子	0	0	0	0	0	0	
耳机端子	×	0	0	0	0	0	
光纤端子	0	0	0	0	0	0	仅部分机型含该部件
晶体谐振器	0	0	0	0	0	0	
开关变压器	0	0	0	0	0	×	
标准电感	×	0	0	0	0	0	
电源滤波器	0	0	0	0	0	×	
异形电感	0	0	0	0	0	0	
磁环	0	0	0	0	0	0	
轻触开关	0	0	0	0	0	0	
红外遥控接收器	0	0	0	0	0	0	
电源线	×	0	0	0	0	0	
电源开关	×	0	×	0	0	0	
遥控发射器	×	0	0	0	0	0	
镀锡铜线	0	0	0	0	0	0	
印制板(PCB)	0	0	0	0	0	0	
插座(与条形连接器连接)	×	0	0	0	0	×	
保险丝夹	0	0	0	0	0	0	
光电耦合器	0	0	0	0	0	0	
桥式整流器	×	0	0	0	0	0	
继电器	0	0	×	0	0	0	仅部分机型含该部件
扬声器	0	0	0	0	0	0	
条形连接器(屏背光供电用)	0	0	0	0	0	0	
LVDS线	0	0	0	0	0	×	
射频信号线	×	0	0	0	0	0	
USB端子	×	0	0	0	0	0	仅部分机型含该部件
HDMI/PCI插座	×	0	0	0	0	0	仅部分机型含该部件
电源滤波器插座	×	0	0	0	0	0	仅部分机型含该部件
电源适配器	×	0	0	0	0	0	仅部分机型含该部件
背光源驱动板	×	0	0	0	0	0	仅部分机型含该部件
电源模块	×	0	0	0	0	0	仅部分机型含该部件
DVI端子	×	0	0	0	0	0	仅部分机型含该部件
外接线端子	0	0	0	0	0	0	仅部分机型含该部件
锂电池	0	0	0	0	0	0	仅部分机型含该部件
板板连接器	×	0	0	0	0	0	仅部分机型含该部件
三端电源插座	×	0	0	0	0	0	
液晶屏	0	×	0	0	0	0	
USB信号线	0	0	0	0	0	0	仅部分机型含该部件
电池座端子	0	0	0	0	0	0	仅部分机型含该部件

说明栏:

0: 表示该物质在该部件所有均质材料中的含量在《电子信息产品中有毒有害物质的限量要求》标准SJ/11363-2006的限量以下;

×: 表示该物质在该部件所有均质材料中含量在《电子信息产品中有毒有害物质的限量要求》标准SJ/11363-2006的限量以上。



服务承诺按《部分商品修理更换退货责任规定》执行



尽心制造



真诚答疑



周到服务



定时回访

RSAG2.025.2816SS

青岛海信电器股份有限公司

地址：青岛经济技术开发区前湾港路218号

海信集团全国统一客服热线：4006111111

海信集团服务质量监督电话：0532-83091111

海信集团服务监督邮箱：service@hisense.com

