

家用多媒体液晶投影机

EH-TW4000 EH-TW3000

使用说明书

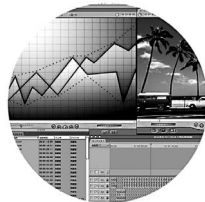
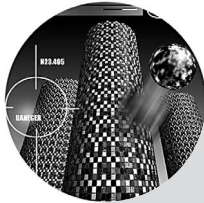

请妥善保管此说明书。
请确保先阅读此产品的相关资料，再按照其中的要求安装及使用此产品。
如通过查询此产品的相关资料和爱普生（中国）有限公司主页，仍无法解决问题，请您联系爱普生客户服务热线（800-810-9977）解决。

手册的构成和符号的意义

各手册的用法

本机的说明书由下述 2 册构成。请按下面所给的顺序参阅本机的说明书。

① 安全使用须知 / 支持和维修指南

记述了为了安全使用本机所须知的注意事项、支持服务和故障检查表等。开始使用前请务必通读一遍。

② 使用说明书 (本手册)



记述使用投影机之前的准备工作、基本操作、配置菜单的用法、故障排除的处理和保养方法等。

手册中的符号的意义







安全指示

使用说明书和投影机上都使用了符号，指出可能对用户或他人造成的伤害以及财产受损的风险，以便您能够安全、正确地使用投影机。

指示及其含义如下。请确保在阅读说明书之前正确理解这些指示。

 警告	此符号指示一些信息，若忽视这些信息，则可能由于错误操作而导致死亡或人身伤害。
 小心	此符号指示一些信息，若忽视这些信息，则可能由于错误操作而导致人身伤害或物品损坏。

有关一般信息的指示

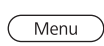
 注意	介绍了可能造成人身伤害或投影机损坏的不正确操作。
 要点	记述了方便用户使用的一些相关信息。
	指明可以找到相关主题有用信息的所在页。
	表示该符号前有下列划线的用语在用语解说中作了说明。参照“附录：用语解说”。  58页
 ,  等	表示控制面板或者遥控器上的按钮。
“(菜单名称)”	表示配置菜单选项。 实例：“图像”-“颜色模式”
[(名称)]	表示投影机的端口名称。 实例:[Video]

有关“本机”或“本投影机”这一表述的说明

本使用说明书中出现的“本机”或“本投影机”这一表述，除指投影机本身外，有时还包括附件或选购件。

物品检查

请对照下述检查列表确认包装箱内的物品。
如有缺件或质量问题，麻烦您与购买本产品的经销店联系。

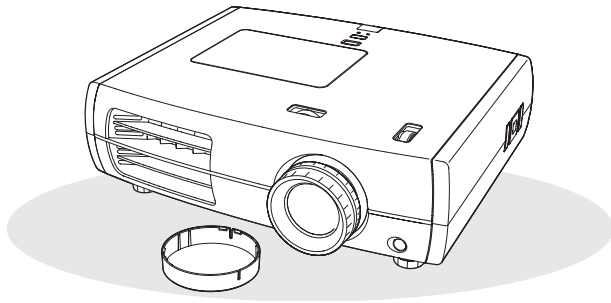

- ❑ 投影机（附带镜头盖）

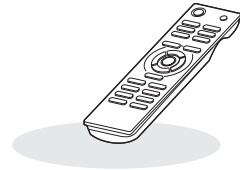

- ❑ 遥控器

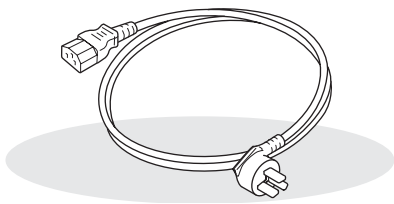

- ❑ 电源线（3.0m）
连接至投影机和电源插座。

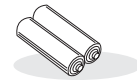

- ❑ AA型碱性电池（2节）
装入遥控器

书面资料

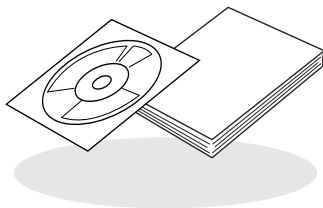

- ❑ 产品相关文档 CD-ROM
（安全使用须知，支持和维修指南，使用说明书）
- ❑ 设定手册

■ 投影机的功能.....	4	遥控器.....	7
■ 各部件名称和作用.....	6	后面.....	8
前面/顶部.....	6	底座.....	8
操作面板.....	6	■ 外观.....	9

安装投影机

■ 设定.....	10	■ 遥控器的准备.....	13
调节投影尺寸.....	10	将电池装入遥控器.....	13
投影方法.....	11	使用遥控器.....	13
■ 连接映像.....	12		

基本操作

■ 开始和停止投影.....	14	■ 调节投影屏.....	16
开启电源和投影映像.....	14	对焦调节.....	16
如未能投影预.....	15	投影尺寸调节(缩放调节).....	16
关闭电源.....	15	投影映像的位置调节(镜头移动).....	16
		调节投影机的倾角.....	17
		显示测试图案.....	17

映像质量调节

■ 基本映像质量调节.....	18	■ 再次检查图像质量.....	23
选择颜色模式.....	18	清晰度(高级)调节.....	23
选择外观.....	18	自动光圈(自动光量调节)设定.....	23
■ 高级颜色调节.....	20	■ 以预设的映像质量观看映像(存储功能).....	24
调节色相、色饱和度和明亮度.....	20	保存、加载、删除和重新命名记忆.....	24
灰度系数调节.....	20		
RGB调节(减少、增加).....	22		

配置菜单

■ 配置菜单的功能.....	26	“信号”菜单.....	33
使用配置菜单.....	26	“设定”菜单.....	36
配置菜单一览表(适用于EH-TW3000/TW2800).....	28	“记忆”菜单.....	38
配置菜单一览表(适用于EH-TW4000).....	30	“重设”菜单.....	38
“图像”菜单.....	32		



故障排除

- 认为出了故障时 39
 - 读懂指示灯 39
 - 当 (异常/警告) 指示灯点亮或闪烁时 39
 - 正常操作时的指示灯状态 40

- 看了指示灯仍不明白时 41
 - 与映像有关的问题 41
 - 投影开始时的问题 45
 - 与遥控器有关的问题 46

附录

- 保养的方法 47
 - 清洁 47
 - 清洁空气过滤器 47
 - 清洁投影机机壳 48
 - 清洁镜头 48
 - 消耗品更换周期 49
 - 空气过滤器更换周期 49
 - 灯泡更换周期 49
 - 更换消耗品 50
 - 更换空气过滤器 50
 - 更换灯泡 50
 - 重设灯泡工作时间 50

- 选购件和消耗品 52
- 支持的监视器一览表 53
 - 分量视频 53
 - 复合视频/S-视频 53
 - 计算机图像 (模拟 RGB) 54
 - 输入信号来自 [HDMI1]/[HDMI2] 输入端口 ... 54
- 规格 55
- 用语解说 57
- 索引 59

安装投影机

基本操作

映像质量调节

配置菜单

故障排除

附录

▶ 可以选择映像的外观以匹配投影环境（颜色模式）

只需从下面七种预设模式中选择一种合适的颜色模式，即可投影出最佳图像。

如果选择“自然”、“剧院”、“x.v.Color”、“剧院黑1”或“剧院黑2”，则Epson电影滤色镜效果自动起作用，以增加对比度，并使肤色看上去更具自然色。☞ 18页

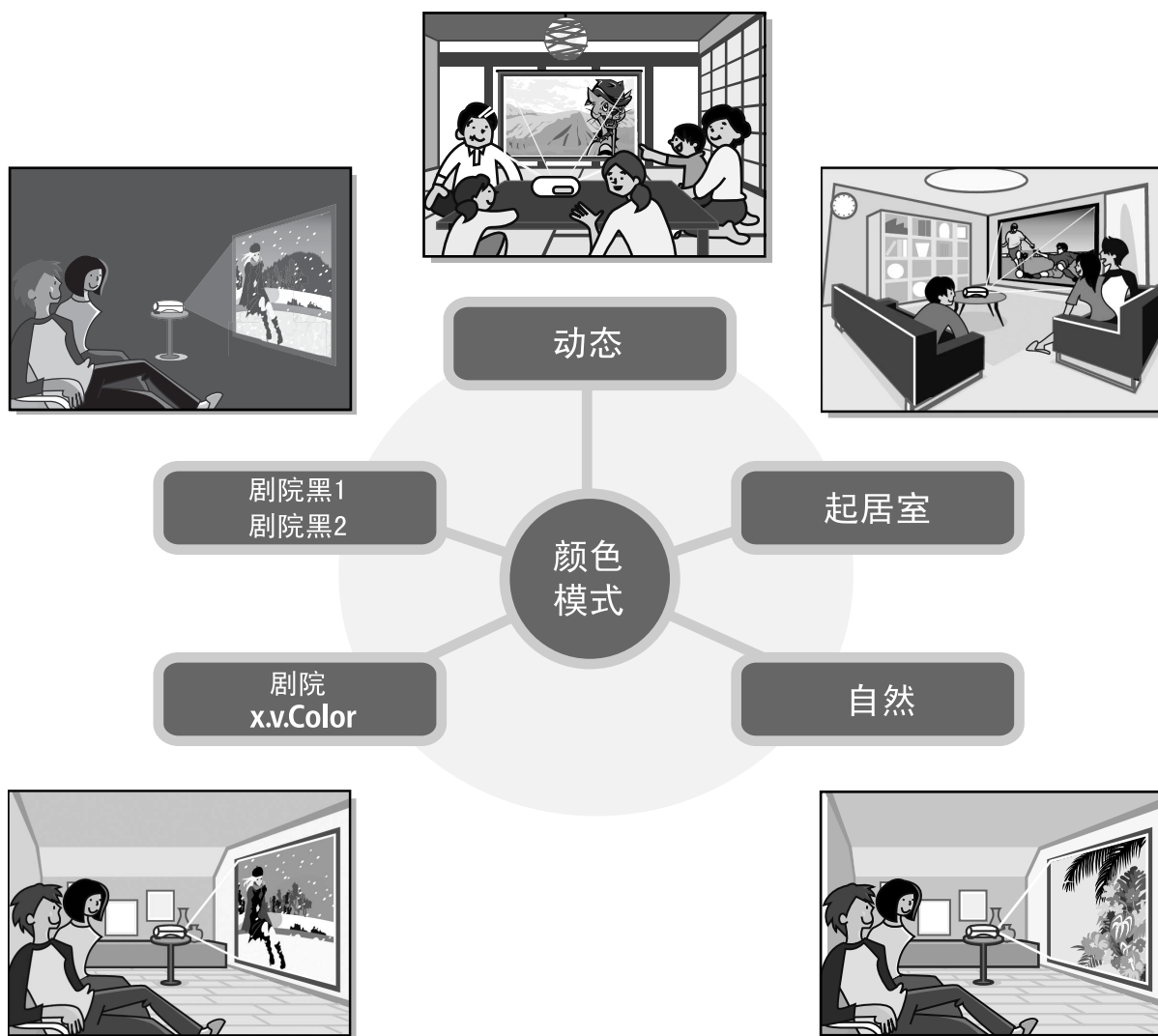

▶ “x.v.Color” 模式实现更加自然的色彩再现

此模式与影像的延伸色域空间标准(xvYCC)兼容。支持此标准的设备输出的延伸色域图像更加忠实于原貌，观看者可看到更清晰、更自然的图像。☞ 18页

▶ 高级颜色调节

除“颜色模式”以外，还可以根据您的喜好轻松地对画面进行绝对色温和肤色明暗调节。此外，您还可以调整伽马、RGB色彩偏差与增益、RGBCMY色彩的色相、色饱和度和明亮度，以创建与图像相匹配的色彩。☞ 20页

▶ 配备广角镜头移动功能

镜头移动功能可以上下、左右调节投影映像的位置而不会使映像失真。

这就使得投影机的安装有更大的自由度，即使投影机吊顶安装或与投影屏成角度安装也是如此。

☞ 16页

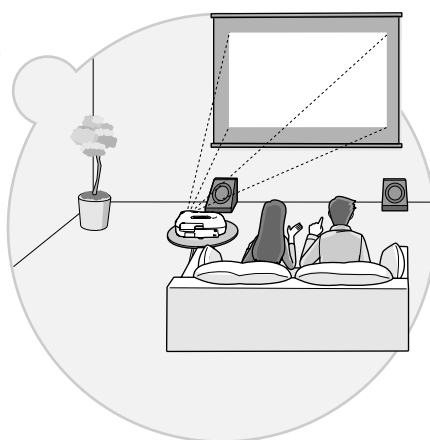
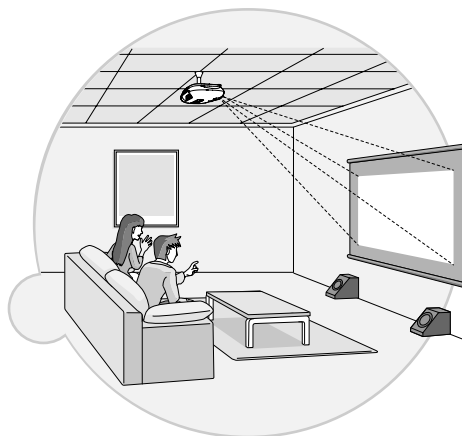
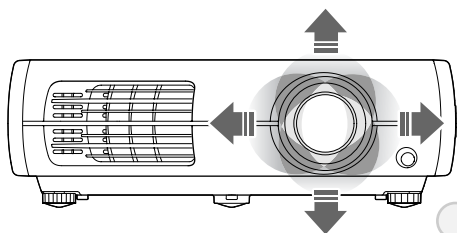

▶ 配有2.1倍短焦距变焦镜头

变焦调节时，因为配有了2.1x短焦距变焦镜头，即使在大约3m的距离，也可以将映像投影到100型屏幕（仅适用于16:9的屏幕）上。☞ 10页

▶ 高级图像质量调节功能

您可以使用“自动光圈”与“清晰度(高级)”等高级图像质量调节功能来欣赏更清晰的图像。起动自动光圈功能时，光量可以自动进行调节以匹配正在投影的图像，创建出具有层次感与立体感的图像。清晰度功能不仅用于调节整个图像，而且还可以增强头发和衣服等特定区域效果。☞ 23页

▶ 各种映像设定功能

许多其他可以使用的功能中的一些如下。

- EPSON Super White用于防止因感光过度而导致图像太亮。☞ 35页
- 对具有大量运动场面的映像和静像来说能获得理想结果的“逐行”功能。☞ 34页
- 使映像能以宽屏幕格式观看的“外观”模式功能。☞ 18页
- 使调节能够保存并在以后能用遥控器方便取回的记忆功能。☞ 24页
- 做了调节后，可以用来锁定投影机操作面板，使这些调节不会因误操作而改变，或防止儿童偶然打开投影机和对着镜头看的锁定设定。☞ 36页

前面 / 顶部

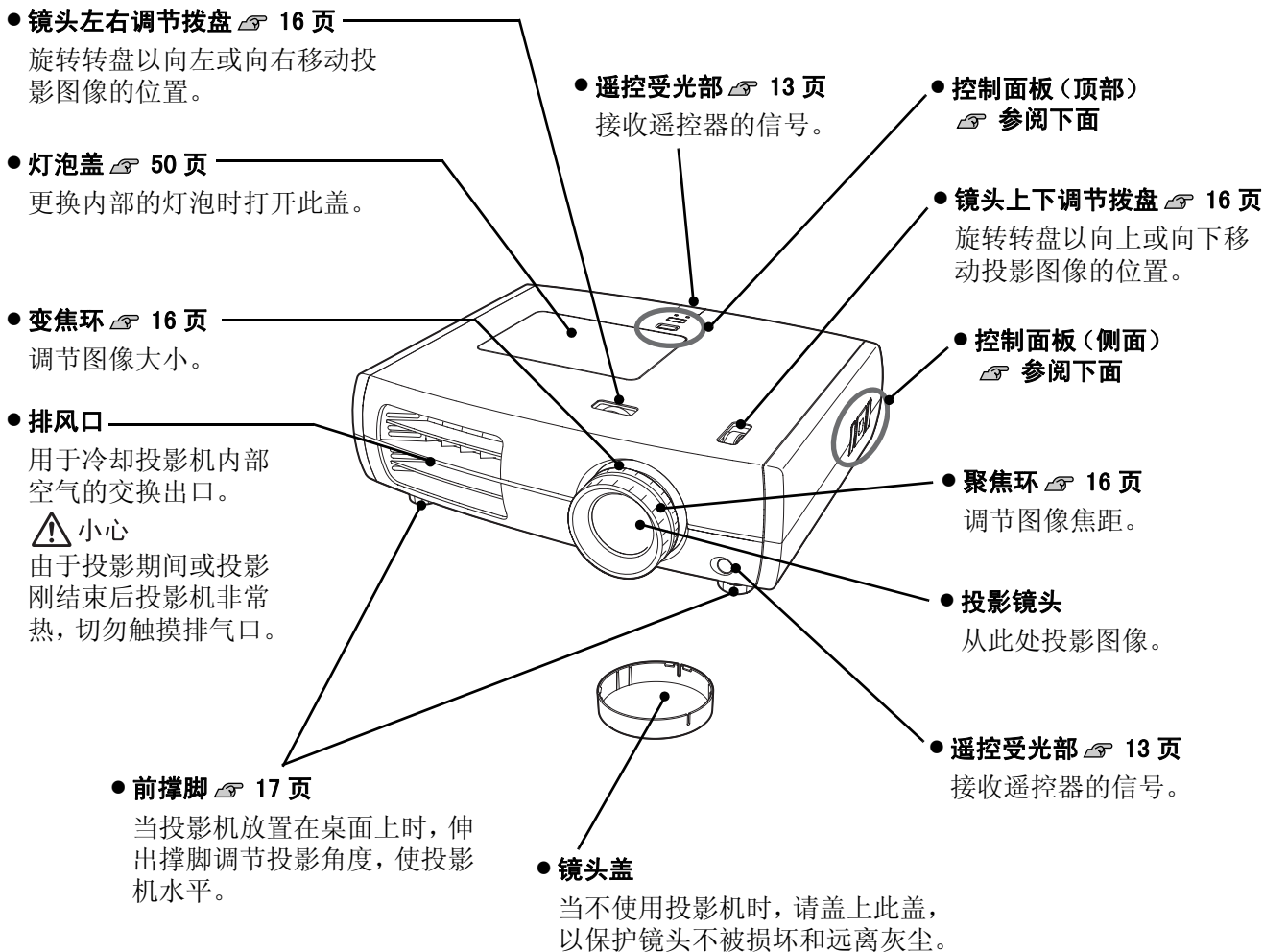

操作面板

未加说明的键，其功能与遥控器上相应的键相同。有关这些键的更多详情，请参阅“遥控器”一节。

顶部控制面板

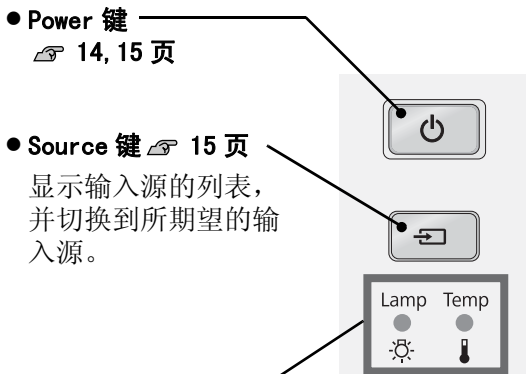

侧面控制面板

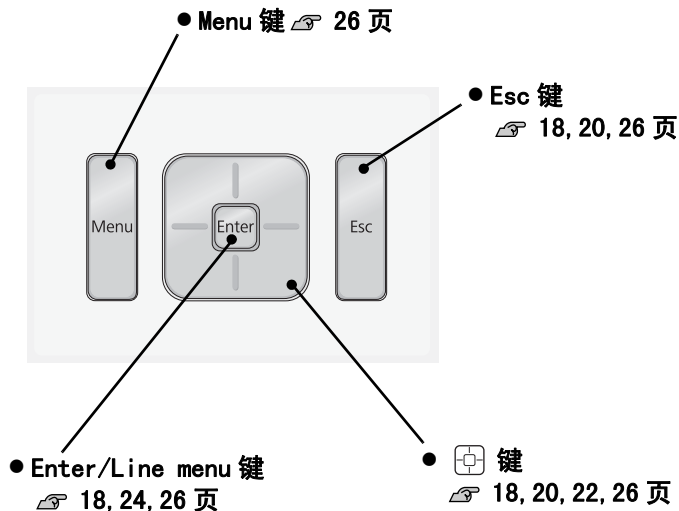

遥控器

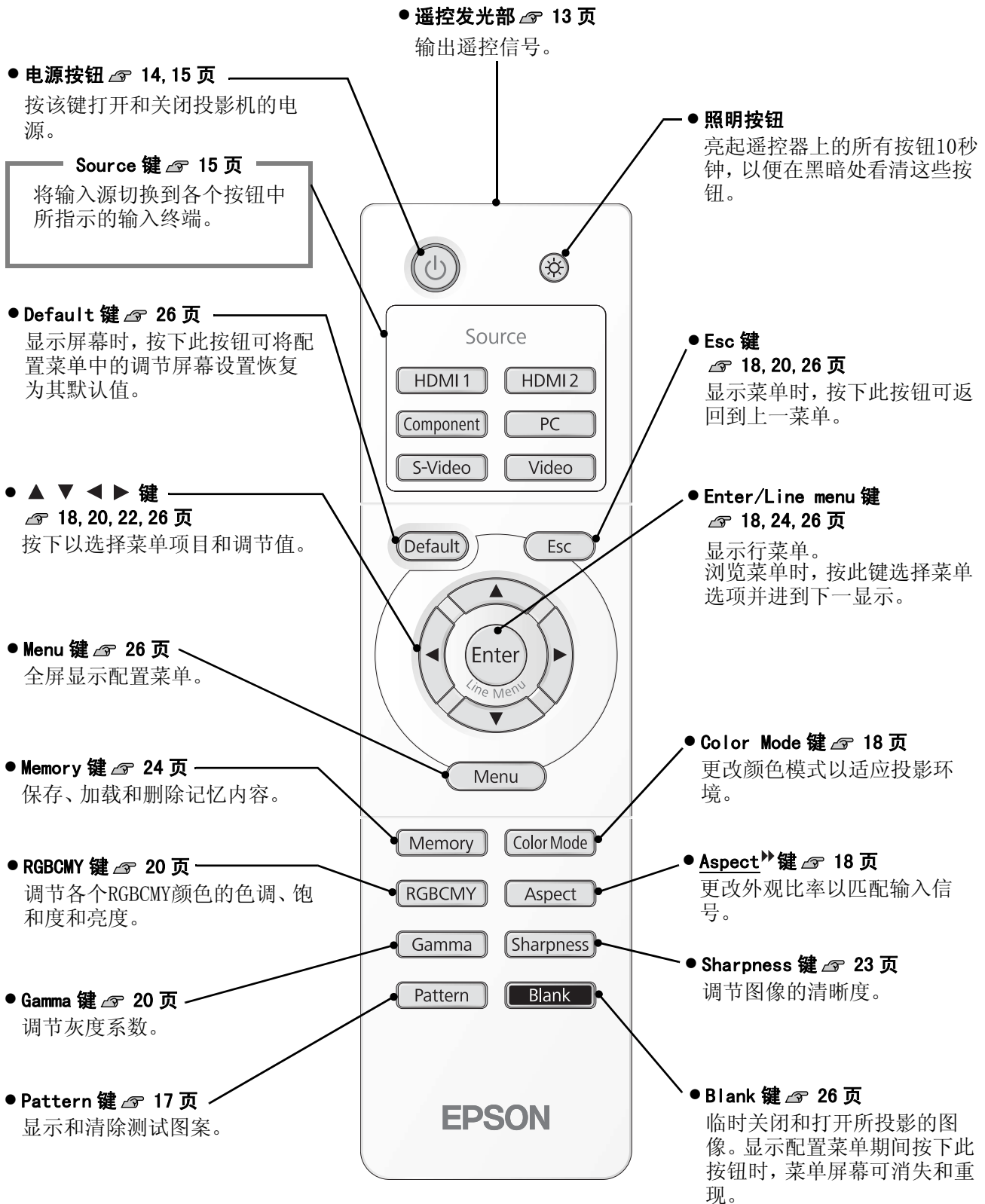

后面

- **[S-Video] 输入端口** 12 页
 连接到视频设备的S-视频输出端口。
- **[Video] 输入端口** 12 页
 输入常规视频信号（复合视频信号）。与视频源的图像输出端口相连。
- **[HDMI1] 输入端口** 12 页
 与HDMI兼容的视频源或与计算机相连。
- **[HDMI2] 输入端口** 12 页
 与HDMI兼容的视频源或与计算机相连。
- **[分量] 输入端口** 12 页
 连接到视频设备的分量（YCbCr或YPbPr）输出端口。
- **空气入口（空气过滤器）** 47, 50 页
 此处吸入用于冷却投影机内部的空气。如果过滤器上聚积了灰尘，则投影机内部的温度会上升，且可能出现操作问题或光学元件迅速老化等问题。应定期清理空气过滤器。
- **[PC] 输入端口** 12 页
 连接到计算机的RGB输出端口。
- **[RS-232C] 端口**
 使用RS-232C电缆与计算机相连以通过计算机控制投影机。这在一般情况下并不会使用。
- **灯泡盖开关** 50 页
 按下可打开灯泡盖。
- **[Trigger out] 端口**
 投影机电源打开时，从该端口输出12V的直流信号。投影机电源关闭时，或发生操作问题时，输出变为0V，以向外部设备通知投影机的电源开/关状态。
- **防盗锁** 58 页
- **主电源开关** 14 页
- **[电源] 入口** 14 页
 连接电源线。
- **电缆支座**
 当外径较大的HDMI电缆连接到输入端口时，电缆可能由于重量原因而下垂，从而导致连接出现问题。要通过固定电缆来防止出现此种情况，请将电缆扎匝（市场上有售）穿过便于您操作的两个电缆支座之一。

电缆扎匝
(市场上有售)

底座

- **悬吊支架固定点（5点）** 52 页
 投影机吊顶安装时，将选购的天花板安装支架安装于此。
- **电缆护套固定点（2处）**
 将选购电缆护套固定到此处。

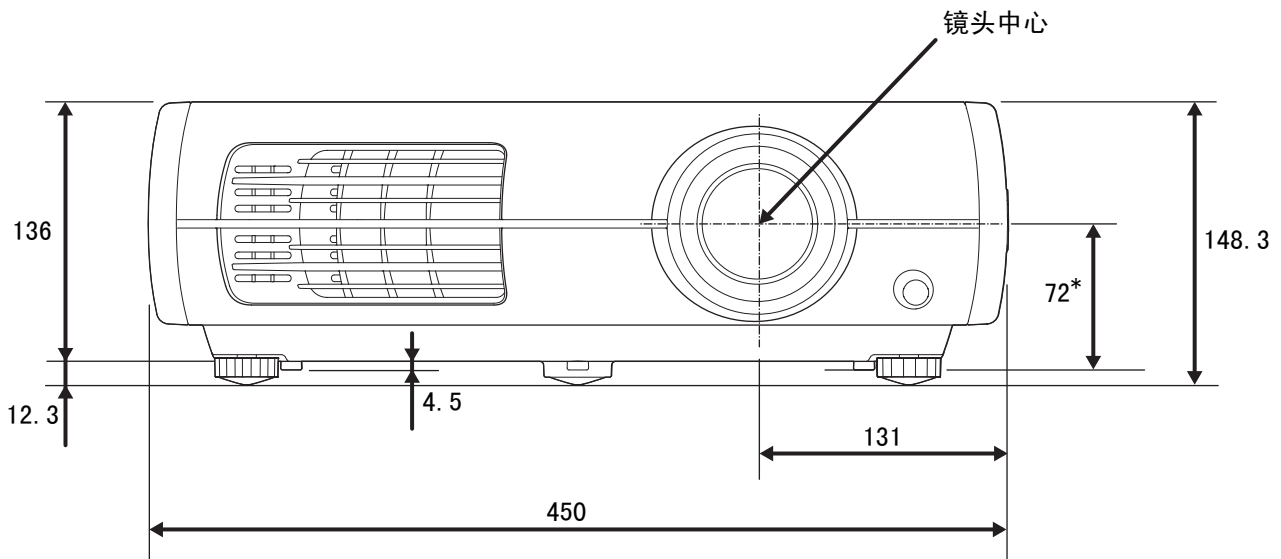

* 镜头中心到悬吊支架固定点的距离

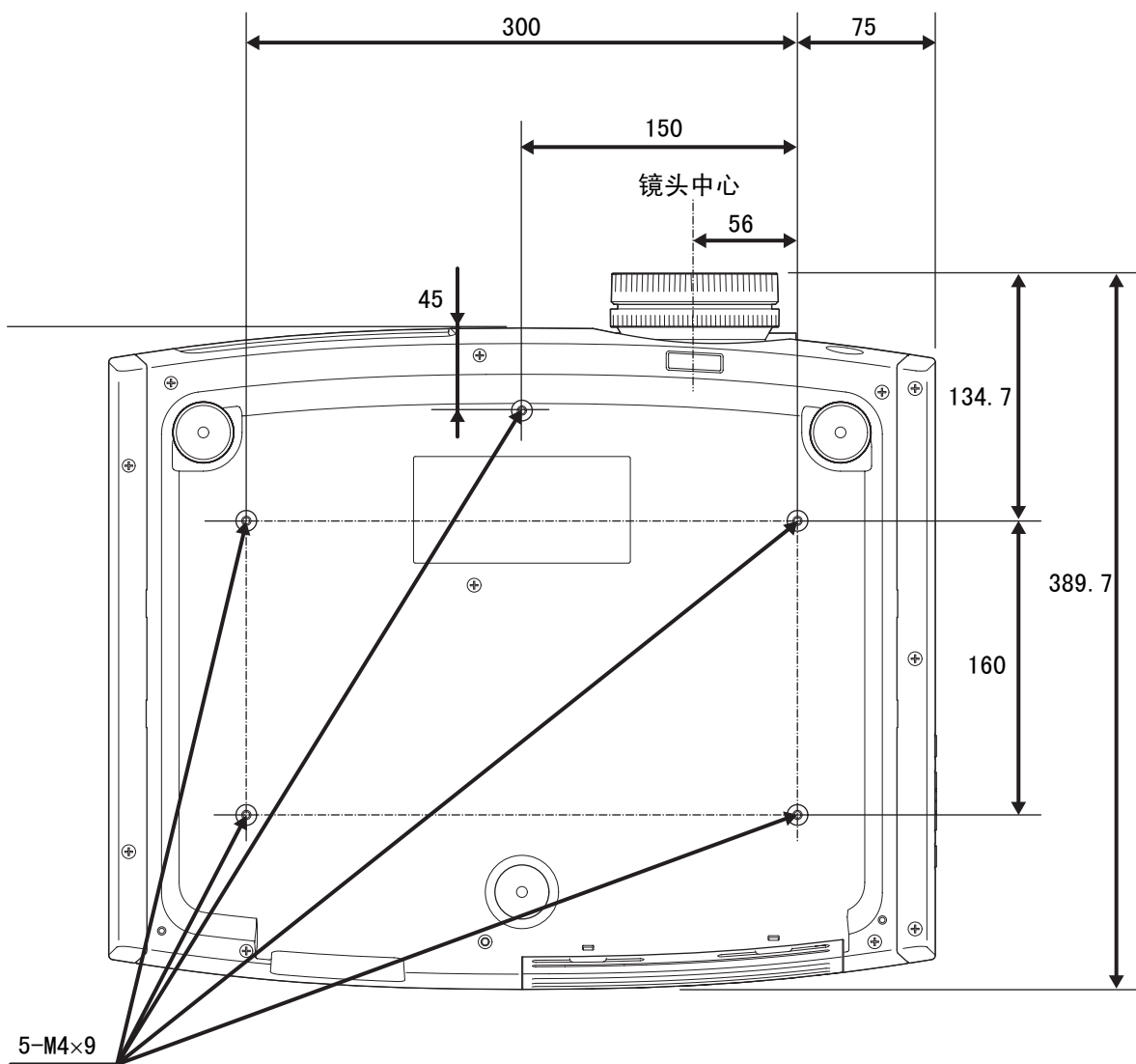

单位 : mm

调节投影尺寸

投影机距离屏幕越远，投影图像尺寸越大。

参考下表安装投影机，以便以最佳尺寸将映像投影到投影屏上。

这些值应作为安装投影机的指南使用。

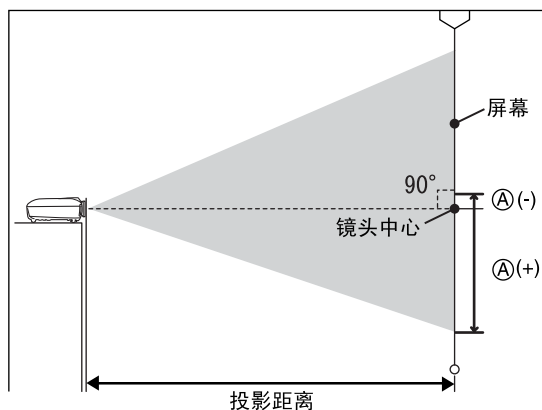

这是从镜头中心到投影图像底部的高度。
可通过垂直镜头位移设置来更改此高度。

单位: cm

16:9 投影屏尺寸		投影距离		① 垂直镜头位移 最高点到最低点的
		最短 (广角)	至 最长 (远距离)	
30"	66×37	87至	188	-17至55
40"	89×50	117至	252	-23至73
60"	130×75	177至	380	-35至109
80"	180×100	238至	508	-46至146
100"	220×120	298至	636	-58至182
120"	270×150	359至	764	-69至219
150"	330×190	450至	956	-86至273
200"	440×250	601至	1276	-115至364

单位: cm

4:3 投影屏尺寸		投影距离		① 垂直镜头位移 最高点到最低点的
		最短 (广角)	至 最长 (远距离)	
30"	61×46	107至	231	-21至67
40"	81×61	144至	309	-28至89
60"	120×90	218至	466	-42至134
80"	160×120	292至	623	-56至178
100"	200×150	366至	779	-71至223
120"	240×180	440至	936	-85至268
150"	300×230	551至	1171	-106至334
200"	410×300	736至	1562	-141至446

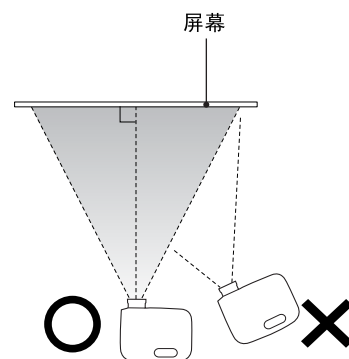

如果投影机不正对屏幕，则投影的映像将会变形。

镜头移动调节

镜头移动拨盘可以用于定位映像。在下列场所使用投影机时，它特别有用。☞ 16页

- 从天花板上悬吊
- 投影屏在较高的位置
- 投影机位于侧面，使人们能坐在投影屏的前面观看
- 投影机位于架子上，等等

当使用镜头移动拨盘定位映像时，由于镜头移动校正功能的光学调节作用，映像质量几乎不受影响。但如果想获得最佳映像质量，请不要使用镜头移动功能。

投影方法



警告

- 从天花板（吊架）上悬吊投影机需要特殊的安装方法。如果没有正确安装，投影机可能坠落，从而造成事故和伤害。
 - 如果您在吊架上使用粘合剂来防止螺丝松脱，或在投影机上使用滑润剂、油等，则投影机外壳可能裂开，可能造成投影机从吊架上坠落。这可能对吊架下的任何人造成严重人身伤害，并可能损坏投影机。
- 安装或调节吊架时，请勿使用粘合剂来防止螺丝松脱，同时请勿使用油或滑润剂等。

注意

- 请尽量不要将投影机设定在多尘、潮湿或有香烟等烟尘及油性烟尘的场所。
- 至少每3个月清洁一次空气过滤器。如果在多尘的环境下使用投影机，空气过滤器的清洁应更加频繁。
- 请不要侧放着使用投影机。这可能造成故障。

■ 直接从前面投影时

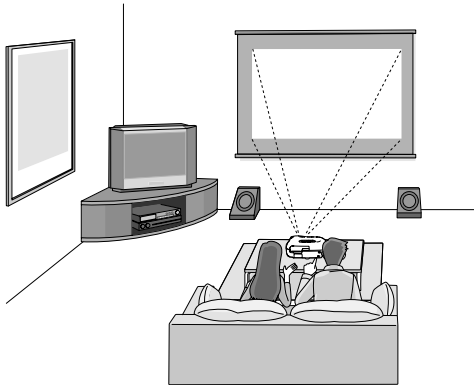

■ 从投影屏侧面投影时

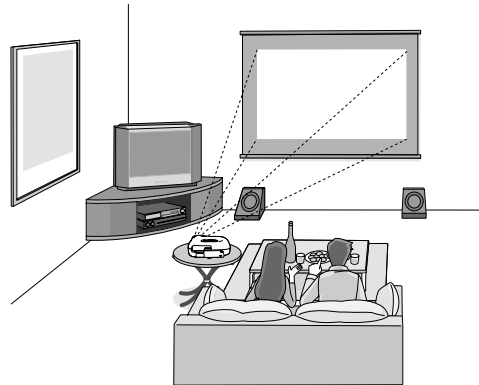

■ 从天花板投影时

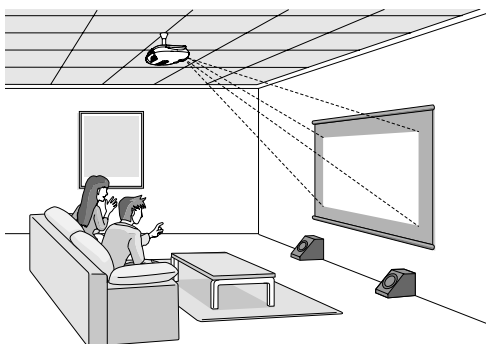

※即使从屏幕侧投影，也将屏幕和投影机设置为平行状态。

※投影机吊顶安装时，请改变配置菜单中的设定。📖 36页

配置菜单

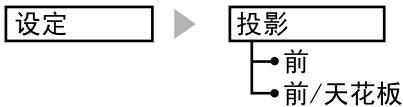

当将投影机安装到天花板上时，可将EPSON标志板旋转180度。

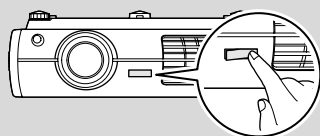

当按下板的一端时，另一端将提起，因此可将其轻轻拉出，进行旋转然后再次推入。

注意

- 连接前先关闭投影机 and 信号源的电源。如果连接时任一设备的电源开着，则可能导致设备的损坏。
- 连接前先检查电缆的端子形状和设备端口的形状。若试图将不同形状或针数的端子插入设备连接端口，则可能会引起端子或连接端口的故障，或损坏端子或连接端口。

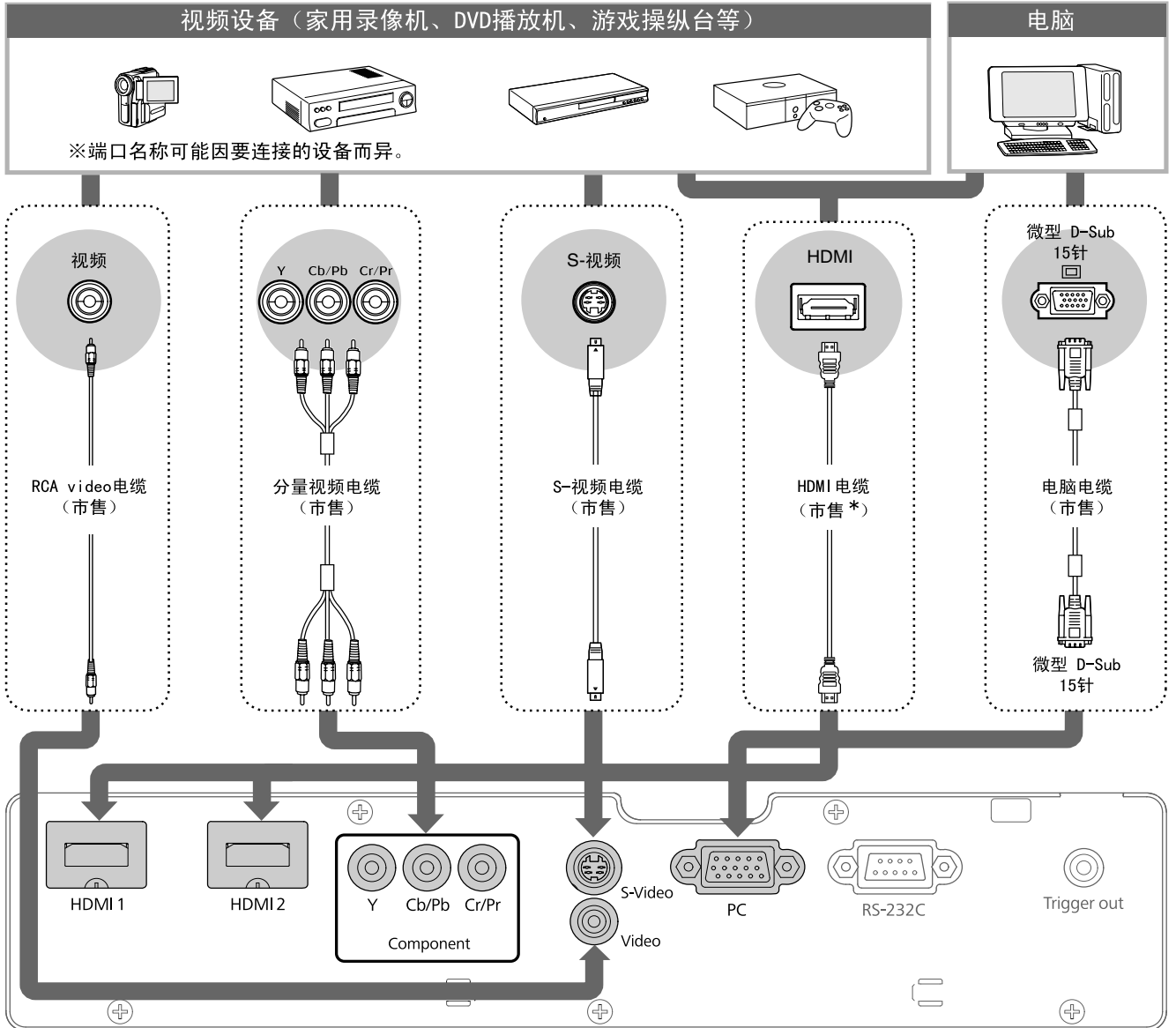

* 请使用符合HDMI规格HDMI电缆。



要点

- 某些信号源可能有特殊形状的端口。在这种情况下，请使用随信号源附送或选购的电缆进行连接。
- 用于将视频设备和投影机连接的电缆，将根据设备输出的视频信号类型而定。部分视频设备可以输出几种不同类型的视频信号。一般认为，按降序排列，视频信号的映像质量如下所示：
 数字分量视频 ▶ [HDMI] ▶ 模拟分量视频 [分量] ▶ S-视频 ▶ [S-Video] ▶ 复合视频 ▶ [Video]
 您可以参阅随视频设备（用于检查它可以输出哪种类型的视频信号格式）附带的文档。复合视频信号有时简称为“视频输出”。

将电池装入遥控器

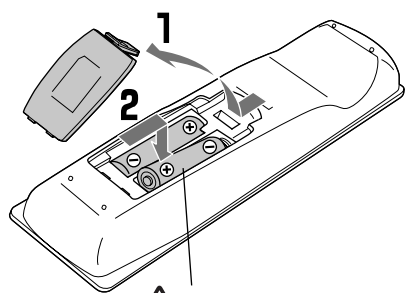

⚠ 小心

检查电池舱内的(+)极和(-)极标记, 装入电池使其面朝正确的方向。

购买时, 电池并不安装到遥控器内。使用遥控器之前, 装入附带的电池。

- 1 按下电池盖卡扣的同时将其向上提。
- 2 以正确的方向装入电池。
- 3 合上电池盖。



要点

如果出现遥控器响应迟缓, 或如果遥控器使用一段时间后不能操作, 可能是电池没电了。如果出现这种情况, 请用新的电池予以更换。将两节新的 AA 型碱性电池或锰电池作为替换电池。切勿使用除 AA 型碱性电池或锰电池之外的电池。

使用遥控器

■ 操作范围 (左右)

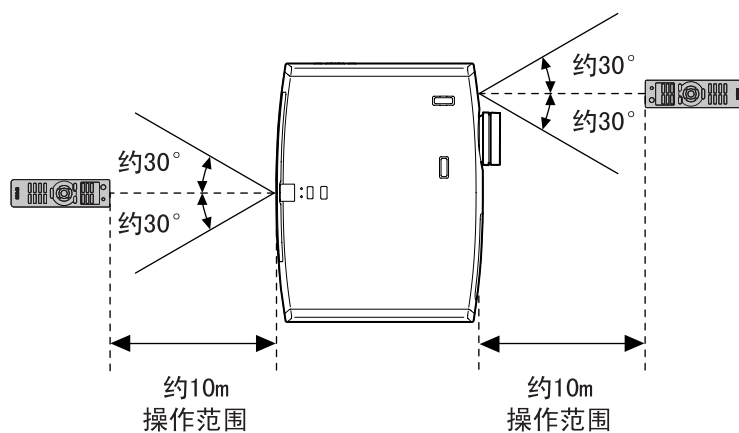

■ 操作范围 (上下)

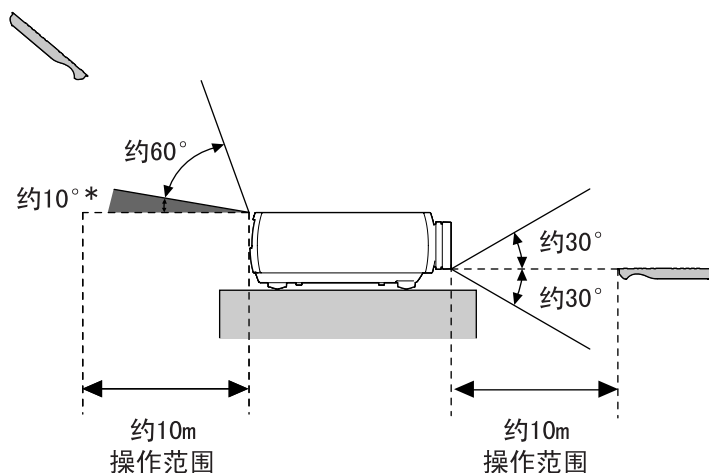

* 此范围内不能收到遥控器信号。

开启电源和投影映像

1 取下镜头盖。

2 连接电源线。

3 打开主电源开关。

4 打开所连接的设备的电源。

5 打开电源。

在投影过程中，请勿向镜头内观看。

警告

请确保将电源线插头的接地插脚插入电源插座的接地插孔。如果插接不正确，可能会导致电击、火灾或损坏您的设备。且请确保插座已接地。

(市场上有售)

操作面板

遥控器

如果投影机在正确设定和连接的情况下投影仍有问题，请参阅 15, 39页。



要点

- 如果将“直接开机”设为“开”，即使没有按遥控器或投影机操作面板上的电源键，只要将主电源开关打开，即可接通设备电源。 36页
- 本投影机配备“儿童锁”功能，它能防止小孩偶然打开投影机的电源和对着镜头看，另外“操作锁”功能能防止误操作。 36页
- 当投影机在高于约1500m 的高度操作时，确保将“高海拔模式”设定为“开”。 36页
- 本投影机配备有自动调节功能，当切换到电脑输入信号时，能自动地使图像最佳化。
- 如果已将便携式电脑或带液晶显示屏的电脑连接到投影机上，您可能需要使用键盘或功能设定来改变输出目的地。按住 **Fn** 键的同时按 **F3** 键(键上带有诸如 / 符号的键)。进行选择后不久就开始投影。
计算机文档

输出改变示例

NEC	
Panasonic	Fn + F3
SOTEC	
HP	Fn + F4
Toshiba	Fn + F5
IBM	
LENOVO	Fn + F7
SONY	
DELL	Fn + F8
Fujitsu	Fn + F10
Macintosh	根据操作系统(OS)不同，您可以通过按 F7 改变输出选择。

如未能投影预

如果连接的信号源多于一个，或如果没有映像投影，请使用遥控器或投影机的操作面板的键选择信号源。使用视频设备的场合，先按视频设备上的[Play]键，然后选择信号源。

使用遥控器

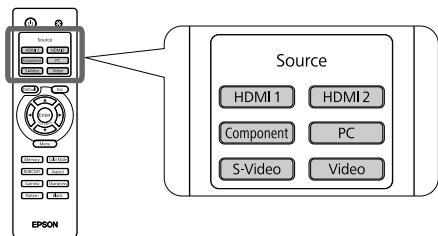

按键上有端口（想要的信号源连接到该端口上）名称的键。

使用操作面板

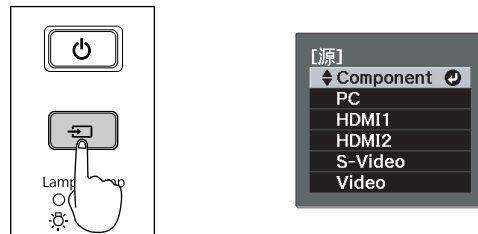

按 键时显示选择菜单。

每次按 移动指针。将指针移到目标输入源以选择该输入源。

当定位指针位于目标输入源约3秒而未执行任何操作时，将自动切换输入源。您可以按 切换到目标源。



要点

当从[分量]输入端口投影的图像颜色不自然时，根据来自所连接的设备的信号，在“配置”菜单的“输入信号”中选择一种合适的信号。 37页

关闭电源

- 1 关闭连接到投影机上的信号源的电源。
- 2 按遥控器上的 或投影机操作面板上的 。

将显示以下消息，因此请再次按下 或 。

关闭电源？

是：按 按钮
否：按其他按钮

- 3 当冷却 完成后（约16秒），将停止闪烁，此时再关闭主电源开关。

只按下 或 也会消耗电力。

- 4 盖上镜头盖。

如果将投影机安装到天花板上，且卸下了镜头盖，当需要将投影机移动到其它位置时，仍需使用镜头盖，因此请妥善保管镜头盖。

对焦调节

转动聚焦环调节焦距。

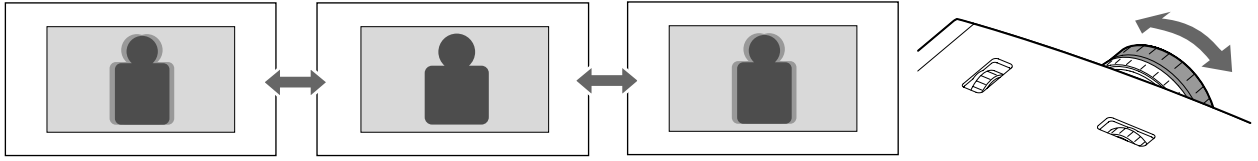

投影尺寸调节 (缩放调节)

转动变焦环调节投影映像尺寸。

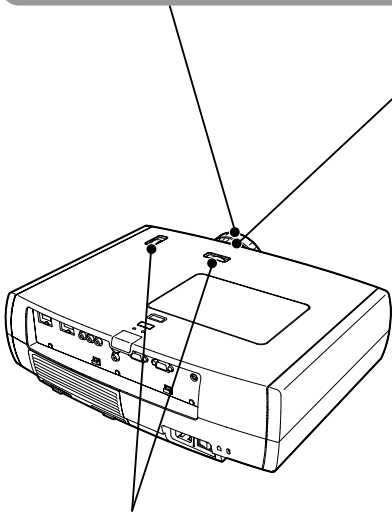
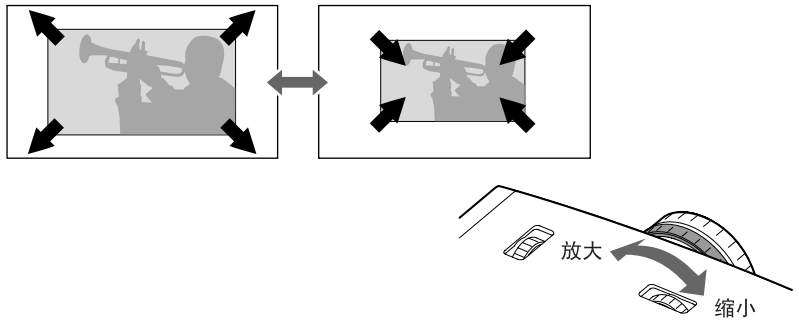

投影映像的位置调节 (镜头移动)

如果无法在屏幕前方设置投影机，则可使用镜头位移功能在右侧所示范围内垂直或水平移动所投影图像的位置。当旋转镜头位移旋钮并听到滴答声时，则表明所处位置基本为位移范围的中心位置。

图像位置不能同时移动到垂直最大值和水平最大值处。

Ex) 当图像已经移到水平最大位置时，不能在垂直方向上移动。
当图像已经移到垂直最大位置时，在水平方向上最多只能移动屏幕宽度的 9%。

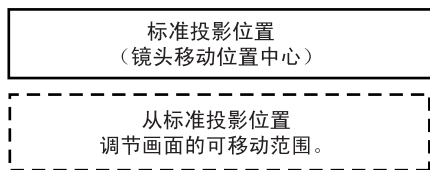
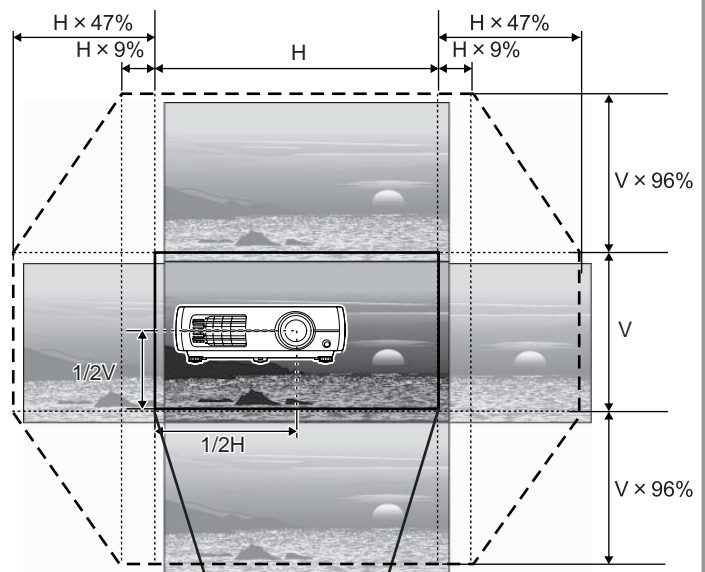

注意

搬运投影机时，请确认已将镜头位置旋至尽头。否则，可能会损坏镜头移位装置。

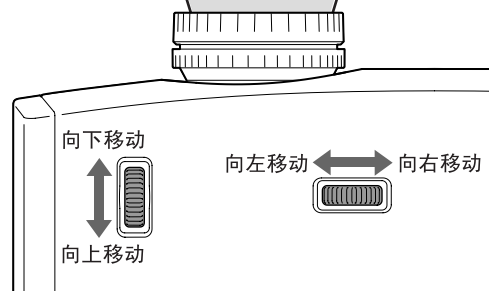

调节投影机的倾角

当放置在水平表面上的投影机投影出来的图像水平倾斜时(▲▼)，请使用前脚来校正倾斜。

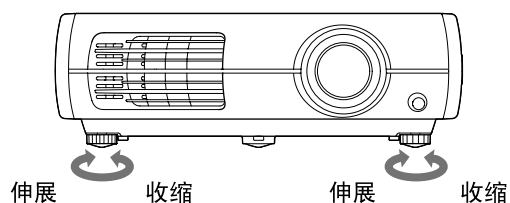

显示测试图案

可使用测试图案进行首次缩放比例和焦距，以及使用镜头位移来设定图像位置，而无需连接到任何电气设备。

如果按遥控器上的 **Pattern** 键，则显示测试图案。

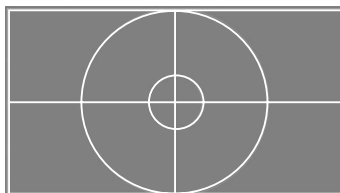

要关闭测试图案，再次按 **Pattern** 键。

选择颜色模式



按 **[Color Mode]** 键，并从菜单中选择颜色模式。也可以用配置菜单进行设定。



输入信号到 HDMI1/HDMI2 端子。

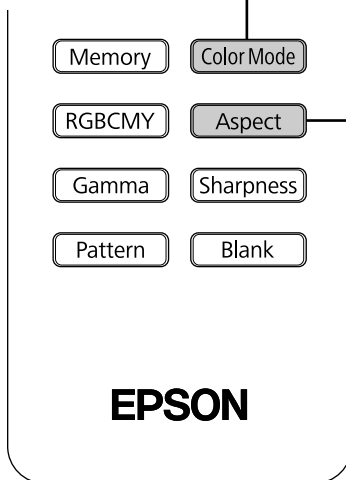

选择外观



按 **[Aspect]** 键，并从菜单中选择外观模式。当将720p、1080i或1080p信号输入到 [HDMI1]、[HDMI2] 或 [Component] 输入端口时，外观设置将固定在“正常”且不能进行更改。



用 **自动** 设定投影时

- 对4:3输入信号 → 正常
- 对用压缩模式录制的输入映像 → 全屏
- 对信箱输入信号 → 变焦

- 计算机输入时不能使用。与某些分量视频信号不兼容。

- 如果“自动”设定不适合目前的应用，则设定变为“正常”。

选择菜单操作

使用   选择项目。按 **[Enter]** 以确认选择。

* 如果按 **[Esc]**，则“选择”菜单消失。



要点

如果您以商业营利或公映为目的，用外观功能在公共场合（例如商店或旅馆）投影压缩、放大或分割了的映像，可能会侵犯由版权法保护的作者的权利。

动态 : 适合在明亮的室内使用。

剧院黑1/2 : 可以在完全黑暗的房间中使用。

起居室 在明亮房间内观看体育赛事或电视节目的理想选择。

剧院黑1

如同制作DVD软件时使用的专业监视器般清晰的色调。

剧院黑2

如同在剧院中欣赏影片一样的深暖色调。









自然 : 适合在黑暗的室内使用。进行颜色调节时, 建议以这种模式开始。

x.v.Color

: 您可以选择输入到HDMI1或HDMI2端子的信号。如实再现自然色彩的理想之选。

剧院 : 在黑暗环境中观看电影和音乐会的理想之选。

当选择 **■** 模式时, 会自动应用EPSON cinema filter, 并更加准确地再现图像源的原始颜色。

输入信号	<ul style="list-style-type: none"> ● 普通TV广播 ● 具有标准外观(4:3)的映像 ● 电脑映像 	用摄影机或DVD软件以挤压模式录制的映像	信箱格式映像	<ul style="list-style-type: none"> ● 普通TV广播 ● 具有标准外观(4:3)的映像
推荐的外观 ^{▶▶} 模式	正常	全屏	变焦	宽屏
结果	 映像的左右将出现黑带。	 输入信号将以与投影机操作面板分辨率相同的宽度投影。	 输入信号将以与投影机操作面板分辨率相同的高度投影。	 以与投影机面板分辨率相同的亮度投影输入信号。此时, 映像的放大率在靠近映像中部的地方较小, 而在映像的左右边缘则较大。
标记	 投影HDTV ^{▶▶} 映像时, 映像以16:9尺寸显示。	 如果投影4:3的映像, 映像将被水平拉长。	<ul style="list-style-type: none"> ● 当投影 4:3 图像时, 图像的顶部和底部会隐藏而看不见。如果出现这种情况, 可以使用“配置”菜单中的“放大倍率”在垂直方向上缩小隐藏的图像顶部和底部部分, 从而看到它们。 33页 ● 如果投影带字幕的映像且字幕被截去, 请使用“缩放说明位置”菜单命令进行调节。 33页 	这对在宽屏幕上投影4:3映像十分有用。因为由于映像中间被放大, 所以几乎没有失真, 映像看上去更接近原来的大小。又因为映像各个边被放大, 映像边缘的运动看上去更快, 具有速度更快的感觉, 因此该功能适合观看体育赛事。

可选择“图像”-“清晰度”或“高级”以根据个人喜好调节图像。通过在遥控器上按相应按钮，可直接在屏幕上显示“Gamma”和“RGBCMY”的调节屏幕。

调节值可以被存储在记忆中，以便您在投影映像时随时调用。(24页)

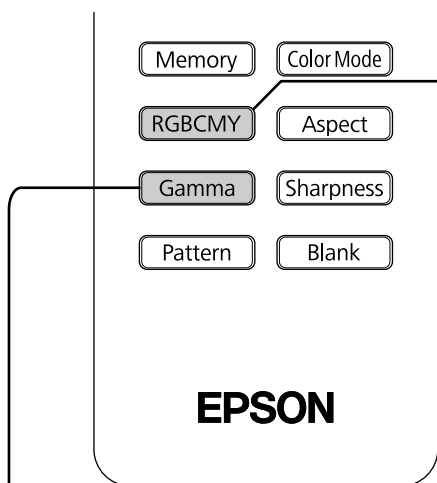

调节色相、色饱和度和明亮度



R(红色)、G(绿色)、B(蓝色)、C(青色)、M(紫色)、Y(和黄色)分量的色相、色饱和度和明亮度均可分别调节。

“颜色模式”设为“x. v. Color”时不可以调节。

灰度系数调节

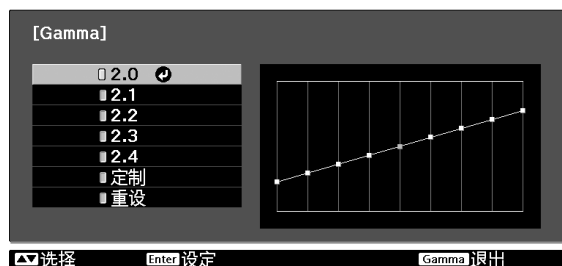

根据设备不同，投影映像的颜色也许会产生轻微变化，此时您可能需要进行适当调节。(进行调节时，投影将暂时停止。)调节时，有两种方法。一种是：从灰度系数校正值[2.0]、[2.1]、[2.2]、[2.3]、[2.4]中选择一个。另外一种是：参考投影映像或灰度系数图的同时，进行定制调节。灰度系数图的水平轴代表输入信号水平，垂直轴代表输出信号水平。

“颜色模式”设为“x. v. Color”时不可以调节。

通过灰度系数校正值进行调节

使用 或 (上下键) 可从“2.0”、“2.1”、“2.2”、“2.3”或“2.4”中选择适合于所连接设备及符合个人喜好的修正值，然后按 或 确认选择。

观察灰度系数图，检查调节结果。

当选择较小值时，图像的黑暗区域将变亮，但明亮区域则可能因此而过度饱和。此时，灰度系数图向上凸起。

当选择较大值时，图像的明亮区域会变得更暗。此时，灰度系数图向下凹陷。

■ 色相





调节整个图像的色调,使其偏蓝、偏绿和偏红。

■ 色饱和度

调节映像的整个鲜艳程度。

■ 明亮度

调节图像整体明亮度。

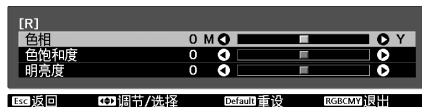

1 使用  或  (上下键) 选择并确认颜色, 然后选择“色相”、“色饱和度”或“明亮度”, 最后使用  或  (左右键) 进行调节。



如要调节另一种颜色, 可以按 **(Esc)**。
如要将调节结果恢复至它们的缺省设定, 可以按 **(Default)**。

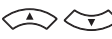

2 按下 **(RGBCMY)** 退出菜单。

■ 定制 (“从图像进行调整”)



使用  或  (上下键) 依次选择“定制”-“从图像进行调整”, 然后按 **(Enter)** 或 **(Enter)** 确认选择。

在投影映像中, 将显示灰度系数图标。





用  或  将灰度系数图标移动到想要调节亮度的位置, 然后按 **(Enter)** 或 **(Enter)** 确认选择结果。被选择的位置和具有相同亮度的区域将开始闪烁, 同时出现灰度系数图。





使用  或  (上下键) 进行调节, 然后按 **(Enter)** 或 **(Enter)** 确认调节。
按 **(Default)** 返回, 可重新进行调整。



■ 定制 (“从图形进行调整”)

使用  或  (上下键) 依次选择“定制”-“从图形进行调整”, 然后按 **(Enter)** 或 **(Enter)** 确认选择。显示灰度系数调节图。



使用  或  (左右键) 选择希望调节其颜色色调亮度的位置。



使用  或  (上下键) 进行调节, 然后按 **(Enter)** 或 **(Enter)** 确认调节。
按 **(Default)** 返回, 可重新进行调整。

RGB调节 (减少、增加)

可以分别调节暗区(减少)、明亮区(增加)的R(红)、G(绿)和B(蓝)分量来调节图像的亮度。

“颜色模式”设为“x.v.Color”时不可以调节。

■ 减少



如果您希望暗区显得更清晰，则将设定切换到+(右侧)。如果您切换到-(左侧)，那么整个图像都将变得更清晰，但暗区对比度变差。

■ 增加

如果您想让明亮区看起来更清晰，请向-侧改变设定。如果切换到+(右侧)，您会发现图像变得更亮更接近白色，但亮区对比度变差。

1 按 **Menu** 键，然后按顺序选择“图像”-“高级”-“RGB”。



2 使用  或  或  (上下键) 选择一个项目，然后使用  或  (左右键) 进行调节。

如要将调节结果恢复至它们的缺省设定，可以按 **Default**。

3 按下 **Menu** 退出菜单。

除色彩调节外，也可以调节高级清晰度与灯泡光量以匹配图像，追求最佳画面质量。

清晰度(高级)调节

如果“幼线增强”向+方向设定，则将增强头发与衣服细节区域的显示效果。





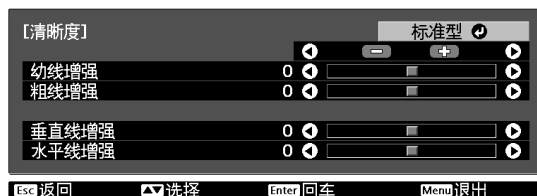

如果“粗线增强”向+方向设定，则被“幼线增强”增强的区域将几乎不被增强。反过来，将增强轮廓与背景等整个被拍物体的粗糙区域，形成清晰的图像。

将“水平线增强”/“垂直线增强”向+方向设定，则可以增强在水平/垂直方向上的图像清晰度。向-方向设定，则使图像变得柔和。

当输入的是计算机图像信号时，不能进行此项调节。

- 1 按 **Menu**，然后选择“图像” - “清晰度”。选择屏幕右上角的“高级”以确认所作的选择。



- 2 用  或  或  或  选择菜单选项，用  或  进行调节。

您可以用屏幕上部的调节滑块同时对“幼线增强”和“粗线增强”进行调节。如要将调节结果恢复至它们的缺省设定，可以按 **Default**。

- 3 按下 **Menu** 退出菜单。

通过在遥控器上按下 **Sharpness**，可直接显示清晰度设置（“标准型”/“高级”）屏幕，这与使用“图像”菜单的“清晰度”进行选择的效果相同。

自动光圈(自动光量调节)设定

当打开“自动光圈”时，会根据图像的亮度自动控制灯泡的光强度，且可获得更高的对比度和更逼真的图像。可根据图像亮度的更改以及您个人的喜好，将光强度控制的跟踪速度设置为“正常”或“高速”。

“颜色模式”设为“x.v.Color”时不可以设定。

※根据播放映像，自动光圈可能发出动作音，这不是故障。

- 1 按下 **Menu**，然后选择“图像” - “自动光圈”。



- 2 选择“正常”或“高速”以确认选择。

- 3 按下 **Menu** 退出菜单。

使用菜单命令（如“图像”）调节投影图像后，您可以保存调节值（保存记忆）。另外，保存的数据也可以方便地取回，因此您可以在任何时候用调节的设定观看映像（载入记忆）。

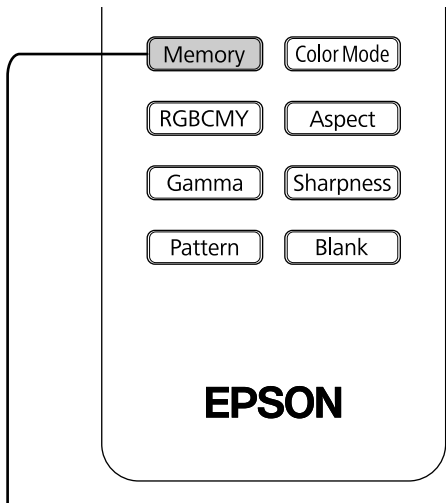

保存、加载、删除和重新命名记忆

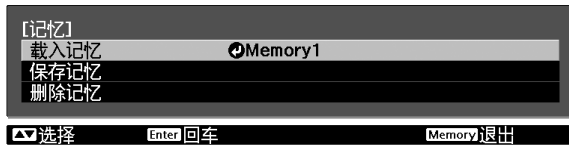

能够保存到记忆中的调节如下所述。
最多可以向记忆中保存十种调节。
“重新命名记忆”仅在EH-TW4000中可用。

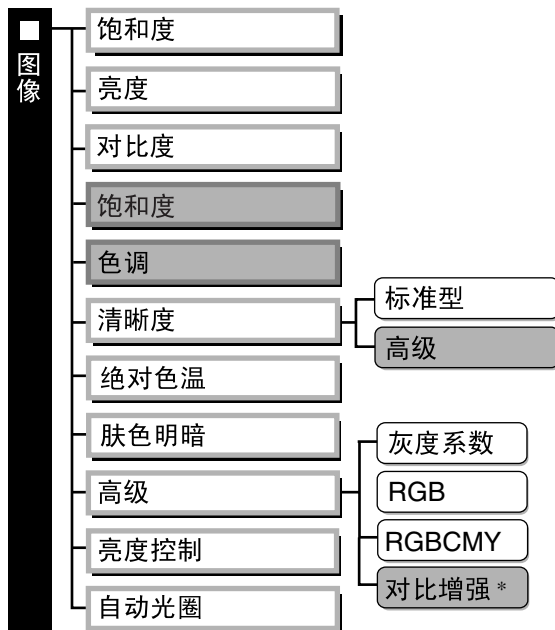

■ 显示除电脑外的其他输入源
* 仅限于EH-TW4000

■ 保存记忆

- 1 将每个设定调节至要保存的值。
- 2 按 **Memory**，然后选择“保存记忆”。
显示“保存记忆”屏幕。



- 3 从 Memory1 到 10 中选择记忆名称以注册调节，然后按 **Enter** 或 **Enter**。

当记忆名称前面的 为绿色时，表明调节已经保存到记忆中。选择一个已经保存的记忆名称，然后按 **Enter** 或 **Enter**。显示一条确认信息。如果选择“是”，则以前的记忆内容被删除而保存当前调节值。

■ 载入记忆

载入保存的记忆。

- 1 按 **Memory**，然后选择“载入记忆”。
显示“载入记忆”屏幕。
- 2 选择目标记忆名称。



要点

- 注册记忆时选择的颜色模式显示在右侧。
- 即使投影机的电源关闭时，已经应用于映像的记忆设定也将被保留。下次投影机电源打开时，相同的记忆调节设定将应用于投影的映像。
- 如果是 16:9 的映像，或如果输入信号的映像有特定的分辨率，则从记忆中取回的外观▶设定可能无法应用于这些映像。

■ 删除记忆

此功能可以用于删除和清理没用的记忆。

1 按 **Memory**，然后选择“删除记忆”。
显示“删除记忆”屏幕。

2 选择要删除的记忆名称。

显示一条确认信息。如果选择“是”，该记忆将被删除。

如要删除所有已保存的记忆，可以在“配置”菜单中选择“重设”-“存储重置”。  38页

■ 重新命名记忆 (仅限于EH-TW4000)

可对默认名称（“Memory1”到“Memory10”）进行更改。可重新命名记忆，以便于识别其设置。

1 按 **Memory**，然后选择“重新命名记忆”。

将显示“重新命名记忆”屏幕。



2 选择要更改的记忆名，然后按 **Enter** 或 **Enter**。

3 将显示名称选择屏幕。

要从显示的预置名称中选择记忆名称，请选择所期望名称，然后按 **Enter**

或 **Enter**，并转至步骤 5。如果希望使用定制名称，请选择“定制”

4 选择“定制”后，将显示以下键盘。

使用  或  选择所期望的按键，然后按 **Enter** 或 **Enter**。输入名称之后，选择“Finish”然后按 **Enter** 或 **Enter**。



5 所选或输入的记忆名称将显示在预置记忆编号旁边，以表明名称已更改。

此后，更改的名称将显示在“载入记忆”和“保存记忆”屏幕中。

配置菜单的功能

配置菜单可以用于执行与图像质量和输入信号有关的调节和设定。
可以使用下面两种菜单。

■ 全菜单

进行设定时，可以检查配置菜单中的全部选项。



■ 行菜单

可以调节“配置”菜单的“图像”菜单中的一些项目。一边进行调节一边投影映像时，该菜单对观察调节的效果非常有用。

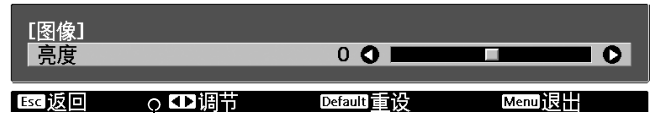

导航栏

有关操作方法的详细信息，请参阅下一节中的“使用配置菜单”。



“配置”菜单可以用于改变菜单的颜色方案和显示位置。
“设定”-“显示”-“菜单位置”，“菜单颜色”

要点

使用配置菜单

1 显示某一菜单

全菜单：按 **Menu** 键。



行菜单：按 **Enter** 或 **Enter** 键。

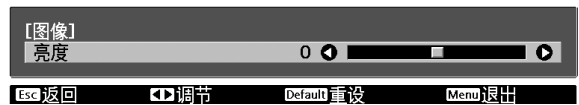

2 选择某一菜单选项

用 **▲** 键和 **▼** 键选择某一菜单选项，然后按 **Enter** 键。

3 改变设定



实例：



用  键和  键调节这些值。





 (绿色)：当前设定值

用  键和  键选择某一菜单选项，然后按  键。

如果您在选择旁边有  的选项时按  键，将显示该选项的选择画面。
要返回前一级显示，按  键。



要点

- 对于诸如“亮度”等可使用调节栏进行调节的项，如果在显示调节栏期间按下 ，则会将调节值重置为默认值。
- 如果显示某菜单期间在遥控器上按下 ，则菜单屏幕将消失。当在图像上检查调节结果时这将非常有用。如果再次按下 ，则将再次显示菜单。

4 设定完成时

按  键。

配置菜单一览表 (适用于 EH-TW3000/TW2800)

当未输入任何图像信号时，不能调节“图像”菜单和“信号”菜单。此外，“图像”菜单、“信号”菜单和“信息”菜单中显示的项目因投影的图像信号类型不同而异。

使用计算机图像以外的输入源时才会显示 *它显示在线路菜单中。

■ 图像

颜色模式	👉 p.32		动态, 起居室, 自然, 剧院, 剧院黑1, 剧院黑2, x.v.Color (当信号通过HDMI1/HDMI2输入端子输入时, 显示 "x.v. Color".)
亮度	👉 p.32	*	
对比度	👉 p.32	*	
饱和度	👉 p.32	*	
色调	👉 p.32	*	
清晰度	👉 p.32	*	
绝对色温	👉 p.32	*	
肤色明暗	👉 p.32	*	
高级	👉 p.32		<div style="display: flex; flex-direction: column; gap: 5px;"> <div style="border: 1px solid black; padding: 2px;">标准型</div> <div style="border: 1px solid black; padding: 2px;">高级 幼线增强, 粗线增强 水平线增强, 垂直线增强</div> <div style="border: 1px solid black; padding: 2px;">灰度系数 <div style="border: 1px solid black; padding: 2px; margin-left: 15px;">2.0, 2.1, 2.2, 2.3, 2.4</div> <div style="border: 1px solid black; padding: 2px; margin-left: 15px;">定制 从图像进行调整 从图形进行调整</div> <div style="border: 1px solid black; padding: 2px; margin-left: 15px;">重设</div> </div> </div>
亮度控制	👉 p.33		高, 低
自动光圈	👉 p.33		关, 正常, 高速
重设	👉 p.33		是, 否
			<div style="border: 1px solid black; padding: 2px;">RGB 减少 R, G, B 增加 R, G, B</div> <div style="border: 1px solid black; padding: 2px; margin-top: 5px;">RGBCMY R (色相/饱和度/明亮度), G (色相/饱和度/明亮度), B (色相/饱和度/明亮度), C (色相/饱和度/明亮度), M (色相/饱和度/明亮度), Y (色相/饱和度/明亮度)</div>

使用计算机图像以外的输入源时才会显示 只会在计算机图像输入时才会显示
(当输入[HDMI1]/[HDMI2]输入端口的信号时不显示)

■ 信号

外观	👉 p.33		自动, 正常, 全屏, 变焦, 宽屏
放大倍率	👉 p.33		
缩放说明位置	👉 p.33		
跟踪	👉 p.33		
同步	👉 p.33		
位置	👉 p.34		
自动设置	👉 p.34		开, 关
逐行	👉 p.34		关, 视频, 电影/自动
动作检测	👉 p.34		
高级	👉 p.34		<div style="border: 1px solid black; padding: 2px;">降噪 关, 1, 2, 3</div> <div style="border: 1px solid black; padding: 2px; margin-top: 5px;">黑白基准水平 0%, 7.5%</div> <div style="border: 1px solid black; padding: 2px; margin-top: 5px;">EPSON Super White 开, 关</div> <div style="border: 1px solid black; padding: 2px; margin-top: 5px;">输出比例 自动, 100%, 98%, 96%, 94%, 92% 当720p、1080i或1080p信号通过[HDMI1]/[HDMI2]输入端子输入时, 这将是100%。</div> <div style="border: 1px solid black; padding: 2px; margin-top: 5px;">HDMI视频范围 正常, 扩大</div> <div style="border: 1px solid black; padding: 2px; margin-top: 5px;">2-2下拉 开, 关</div>
重设	👉 p.35		是, 否



设置	直接开机	p.36	开, 关	
	睡眠模式	p.36	关, 5分钟, 10分钟, 30分钟.	
	儿童锁	p.36	开, 关	
	操作锁	p.36	开, 关	
	启动线路	p.36	开, 关	
	高海拔模式	p.36	开, 关	
	投影	p.36	前, 前/天花板, 后, 后/天花板	
	显示	菜单位置		左上角, 顶部中间, 右上角, 中左, 中间, 中右, 左下角, 底部中间, 右下角
		菜单颜色		颜色1, 颜色2
		消息		开, 关
		显示背景		黑, 蓝, 标识
		启动屏幕		开, 关
	输入信号	视频信号		自动, NTSC, NTSC4.43, PAL, M-PAL, N-PAL, PAL60, SECAM
		分量		自动, YCbCr, YPbPr
语言	p.37	日本語, English, Français, Deutsch, Italiano, Español, Português, 中文(简体), 中文(繁體), 한국어, Nederlands, Dansk, Polski, Magyar, Český, Norsk, Svenska, Suomi, Русский, Ελληνικά, Türkçe		
重设	p.37	是, 否		

仅在复合视频/S-视频输入时显示

仅在分量视频/计算机图像输入时才会显示

只会在计算机图像输入时才会显示

信息	灯时		● 需要更换灯泡时, 信息文字将显示为黄色。 ● 0到10小时的时间显示为0H。10小时以上, 则以1小时为单位显示。
	源		
	输入信号		
	分辨率		
	扫描模式		
	刷新率		
	同步信息		
	视频信号		“信息”菜单仅用于显示投影机的状态。
	深色		显示 HDMI 传送的颜色深度。
状态		这是与投影机上发生的错误相关的信息。在查询时有时会引用这个值。	

记忆	载入记忆	p.38	Memory1~Memory10
	保存记忆	p.38	Memory1~Memory10
	删除记忆	p.38	Memory1~Memory10

重设	全部重设	p.38
	存储重置	p.38
	灯时重设	p.38

配置菜单一览表 (适用于 EH-TW4000)

当未输入任何图像信号时，不能调节“图像”菜单和“信号”菜单。此外，“图像”菜单、“信号”菜单和“信息”菜单中显示的项目因投影的图像信号类型不同而异。

使用计算机图像以外的输入源时才会显示 *它显示在线路菜单中。

图像	颜色模式	p.32	动态, 起居室, 自然, 剧院, 剧院黑1, 剧院黑2, x.v.Color (当信号通过HDMI1/HDMI2输入端子输入时, 显示 "x.v. Color".)
	亮度	p.32	*
	对比度	p.32	*
	饱和度	p.32	*
	色调	p.32	*
	清晰度	p.32	*
	绝对色温	p.32	*
	肤色明暗	p.32	*
	高级	p.32	<ul style="list-style-type: none"> 标准型 高级: 幼线增强, 粗线增强, 水平线增强, 垂直线增强 灰度系数: 2.0, 2.1, 2.2, 2.3, 2.4, 定制 (从图像/图形调整), 重设 RGB: 减少 R, G, B, 增加 R, G, B RGBCMY: R (色相/饱和度/明亮度), G (色相/饱和度/明亮度), B (色相/饱和度/明亮度), C (色相/饱和度/明亮度), M (色相/饱和度/明亮度), Y (色相/饱和度/明亮度) 对比增强: 关, 1, 2, 3
	亮度控制	p.33	高, 低
	自动光圈	p.33	关, 正常, 高速
	重设	p.33	是, 否

使用计算机图像以外的输入源时才会显示 只会在计算机图像输入时才会显示
(当输入[HDMI1]/[HDMI2]输入端口的信号时不显示)

信号	外观	p.33	自动, 正常, 全屏, 变焦, 宽屏
	放大倍率	p.33	
	缩放说明位置	p.33	
	跟踪	p.33	
	同步	p.33	
	位置	p.34	
	逐行	p.34	视频, 电影, 自动
	帧补插	p.34	关, 低, 正常, 高
	自动设置	p.34	开, 关
	高级	p.34	<ul style="list-style-type: none"> 降噪: 关, 1, 2, 3 蚊子降噪: 关, 1, 2, 3 方块降噪: 开, 关 黑白基准水平: 0%, 7.5% EPSON Super White: 开, 关 输出比例: 自动, 100%, 98%, 96%, 94%, 92% 当720p、1080i或1080p信号通过[HDMI1]/[HDMI2]输入端子输入时, 这将是100%。 HDMI视频范围: 正常, 扩大 4-4下拉: 开, 关
	重设	p.35	是, 否

设置	直接开机	p.36	开, 关	
	睡眠模式	p.36	关, 5分钟, 10分钟, 30分钟.	
	儿童锁	p.36	开, 关	
	操作锁	p.36	开, 关	
	启动线路	p.36	开, 关	
	高海拔模式	p.36	开, 关	
	投影	p.36	前, 前/天花板, 后, 后/天花板	
	显示	菜单位置		左上角, 顶部中间, 右上角, 中左, 中间, 中右, 左下角, 底部中间, 右下角
		菜单颜色		颜色1, 颜色2
		消息		开, 关
		显示背景		黑, 蓝, 标识
		启动屏幕		开, 关
	输入信号	视频信号		自动, NTSC, NTSC4.43, PAL, M-PAL, N-PAL, PAL60, SECAM
		分量		自动, YCbCr, YPbPr
语言	p.37	日本語, English, Français, Deutsch, Italiano, Español, Português, 中文(简体), 中文(繁體), 한국어, Nederlands, Dansk, Polski, Magyar, Česky, Norsk, Svenska, Suomi, Русский, Ελληνικά, Türkçe		
重设	p.37	是, 否		

仅在复合视频/S-视频输入时显示

仅在分量视频/计算机图像输入时才会显示

只会在计算机图像输入时才会显示

信息	灯时	
	源	
	输入信号	
	分辨率	
	扫描模式	
	刷新率	
	同步信息	
	视频信号	
	深色	
	状态	

- 需要更换灯泡时, 信息文字将显示为黄色。
- 0到10小时的时间显示为0H。10小时以上, 则以1小时为单位显示。

“信息”菜单仅用于显示投影机的状态。

显示 HDMI 传送的颜色深度。

这是与投影机上发生的错误相关的信息。在查询时有时会引用这个值。

记忆	载入记忆	p.38	Memory1~Memory10
	保存记忆	p.38	Memory1~Memory10
	删除记忆	p.38	Memory1~Memory10
	重新命名记忆	p.38	Memory1~Memory10

重设	全部重设	p.38
	存储重置	p.38
	灯时重设	p.38

“图像”菜单

 使用计算机图像以外的输入源时才会显示

颜色模式 *1

颜色模式有七个不同的设定，用于匹配投影的图像或投影环境。🔗 18页

亮度 *2

“颜色模式”设为“x.v. Color”时不可以调节。
当所连接的设备的输出电平微弱并且您觉得图像发暗时，调节此项。

对比度 † *2

“颜色模式”设为“x.v. Color”时不可以调节。
调节明亮区和黑暗区之间的差别。
对比度增大时，可获得更好调制的映像。

饱和度 *2

“颜色模式”设为“x.v. Color”时不可以调节。
该项调节映像的颜色强度。

色调 *2

“颜色模式”设为“x.v. Color”时不可以调节。
该项调节映像色调。

清晰度 *2

该项调节映像的锐度。

标准型

调节结果适用于整个图像。

高级

这可用于调节特定区域。🔗 23页

绝对色温 *2

“颜色模式”设为“x.v. Color”时不可以调节。
可用来调节所有的映像色调。
如果选择较大的值，则映像呈浅蓝色，如果选择较小的值，则映像呈浅红色。绝对色温可以设为5000K到10000K范围内的12种设定之一。

肤色明暗 *2

“颜色模式”设为“x.v. Color”时不可以调节。
调节映像中出现人物的肤色明暗。如果选择较高值，绿色色调将增加，如果选择较低值，红色色调将增加。

高级

“颜色模式”设为“x.v. Color”时不可以调节。

灰度系数 *1

调节伽马。您可以选择一个值或者在观看图像或图形的同时进行调节。🔗 20页

RGB *1

该项让您能够调节每一R/G/B颜色分量的减少和增加。🔗 22页

*1 每一映像源和信号类型的设定值单独保存。

*2 每一映像源和颜色模式设定的设定值单独保存。

- 使用计算机图像以外的输入源时才会显示
- 只会在计算机图像输入时才会显示（当输入[HDMI1]/[HDMI2]输入端口的信号时不显示）

RGBCMY *1

该项让您能够调节每一R/G/B/C/M/Y颜色分量的色相、色饱和度和明亮度。🔍 20页

对比增强 (仅限于EH-TW4000)

这会基于自动计算出的当前对比度自动增强对比度。选择三个级别中的一个，以增强对比度。当选择较大值时，对比度将变高。

亮度控制 *2

该选项让您能够将灯泡的亮度设为两种设定中的一种。
当在黑暗房间里投影或投影到较小屏幕时，如果投影图像过亮，则设置为“低”。当使用“低”设置时，投影期间的电源消耗和风扇噪音都会有所降低。

自动光圈 *3

“颜色模式”设为“x.v. Color”时不可以设定。
可根据图像亮度的更改以及您个人喜好，将光强度控制的跟踪速度设置为“正常”或“高速”。如果设置为“关”，则不执行任何光强度控制。🔍 23页

重设

该设定将“图像”菜单中的所有设定返回到原来的默认设定。

“信号”菜单

外观 ▶▶ *1

选择外观模式。🔍 18页

放大倍率 *1

仅当“外观”设成“变焦”时可以设定此项。
此功能允许在垂直方向上缩小图像尺寸，以便当设定了“变焦”时可以看到被隐藏的图像底部和底部部分。此处设定的调节值（缩小比例）越大，图像在垂直方向上压缩和挤压得越严重。

缩放说明位置 *1

仅当“外观”设成“变焦”时可以设定此项。
当投影图像有字幕时，此功能可以在一个方向（向上或向下）上移动图像的显示位置以显示字幕。

跟踪 ▶▶ *1

如果映像中出现垂直条纹，则可用该项进行调节。

同步 ▶▶ *1

如果映像中出现闪烁、不清晰或干扰，则可用该项进行调节。



- 调节亮度、对比度▶和清晰度等设定时，可能会出现闪烁和模糊。
- 如果先调节“跟踪”，然后调节“同步”，则可获得更清晰的调节。

*1 每一映像源和信号类型的设定值单独保存。
*2 每一映像源和颜色模式设定的设定值单独保存。
*3 每个颜色模式设定值将被分别保存。

- 使用计算机图像以外的输入源时才会显示
- 只在计算机图像输入时才会显示（当输入[HDMI1]/[HDMI2]输入端口的信号时不显示）

位置 *1

（如果信号从[HDMI1]/[HDMI2]输入端口输入，则不能设定。）

当部分图像被裁切时，可以在垂直和水平方向上移动图像显示位置以投影整个图像。按 、 和  调节位置。

逐行 ▶ *1(仅限于EH-TW3000/TW2800)

（仅当下列情况下可以设定此项：信号从[视频]/[S-视频]输入端口输入；480i、576i、1080i信号从[分量]/[HDMI1]/[HDMI2]输入端口输入。）

利用适合图像的方法将隔行(i)信号转换为逐行(p)信号。

- 关：对画面中的每一场进行隔行扫描▶(i)信号到前进(p)信号的转变。适合观看具有大量运动场面的映像。
- 视频：关闭电影判断功能。适合一般视频映像。
- 电影/自动：对电影、计算机图形及动画输入信号执行最佳转换。

逐行 ▶ *1(仅限于EH-TW4000)

（仅当下列情况下可以设定此项：信号从[视频]/[S-视频]输入端口输入；480i、576i、1080i信号从[分量]/[HDMI1]/[HDMI2]输入端口输入。）

利用适合图像的方法将隔行(i)信号转换为逐行(p)信号。

- 视频：关闭电影判断功能。适合一般视频映像。
- 电影：尤其适用于电影图像。如果设置为“自动”且电影图像中出现闪烁，请选择此项。
- 自动：对电影、计算机图形及动画输入信号执行最佳转换。

动作检测 *1(仅限于EH-TW3000/TW2800)

（仅当下列情况下可以设定此项：信号从[视频]/[S-视频]输入端口输入；480i、576i、1080i信号从[分量]/[HDMI1]/[HDMI2]输入端口输入。）

选择逐行转换操作模式是用于快速移动的图像还是慢速移动的图像。值越小，模式越适用于观看静态图像。值越大，模式越适用于观看视频图像。

帧补插(仅限于EH-TW4000)

比较当前影格和上一影格，并在二者之间插一个补影格，以降低模糊性，从而产生更清晰的运动图像。

可根据需要将插入的次数设置为“低”、“正常”或“高”。

自动设置

该项将自动调节设为开或关，以便在输入信号改变时，设定投影机是否要将映像自动调节到其最佳条件。3个可以自动调节的项目为“跟踪”、“位置”和“同步”。

高级

“颜色模式”设为“x.v. Color”时不可以设定。

降噪 *1

这会减少图像闪烁。

有三种可用模式。根据您的喜好选择一种模式。

当图像源（如DVD）几乎不包含电子干扰时，设为“关”。

 使用计算机图像以外的输入源时才会显示

蚊子降噪 (仅限于EH-TW4000)

当投影MPEG图像时，这会减少可在图像边缘生成的噪音。共提供了三种模式。可根据喜好选择模式。

方块降噪 (仅限于EH-TW4000)

设置为“开”，可减少投影以较低比特率压缩的MPEG图像时所出现的图像噪音。

黑白基准水平 *1

(在下列情况下可以设定此项：NTSC^{▶▶}信号从[视频]/[S-视频]输入端口输入时，或分量视频信号从[分量]输入端口输入时。)

如果使用为这些地区(例韩国)而设计的产品(这些地区具有不同的黑色电平，即黑白基准水平)，使用这一功能以获得正确的图像。改变该设定时，请检查所连接设备的规格。

EPSON Super White *1

(只有在颜色模式为“自然”、“剧院”、“剧院黑1”或“剧院黑2”，并且输入复合视频、S-视频或分量视频信号时才能进行设定。)

如果映像的亮白区(如夏季海滩的白云和T恤衫)不均匀且过度曝光，则设为“开”。设为“开”时，将不理睬“HDMI视频范围”设定。

输出比例 *1

(输入复合视频^{▶▶}、S-视频^{▶▶}或电脑信号时不能进行设定。)

该项改变显示区(部分投影映像)。

- 100% - 92% : 当设成 100% 时，图像的顶部和底部有时会受到电子干扰的影响(视图像信号而定)。在这种情况下，请试着调节显示位置(“位置”)。  34页
- 自动 : 从[HDMI1]/[HDMI2]输入端口输入信号时显示。根据输入信号，投影机将自动以100%或92%的尺寸进行投影。(当设备的DVI端口连接到投影机的[HDMI1]/[HDMI2]输入端口时不显示)。

HDMI视频范围 *1

(只有“EPSON Super White”设定为“关”时，才能进行设定。但“颜色模式”设为“x.v. Color”时不能进行设定。)

当投影机的[HDMI1]/[HDMI2]输入端口连接到DVD播放机等装置时，设定投影机的视频范围以符合DVD播放机的视频范围设定。DVD播放机上的设定既可以是正常，也可以是扩大。

2-2下拉 (仅限于EH-TW3000/TW2800)

(仅当1080p/24Hz信号输入到[分量]或[HDMI1]，[HDMI2]输入端子时，才可进行此设定。)

对于1080p/24Hz输入信号，您可以选择2-2下拉投影或2-3下拉投影。选择“开”时设定2-2下拉。

4-4下拉 (仅限于EH-TW4000)

(仅当480i、1080i/60Hz或1080p/24Hz信号输入到[Component]、[HDMI1]或[HDMI2]输入端口时，或NTSC、M-PAL或PAL60信号输入到[Video]或[S-Video]输入端口时，才可以进行此项设置。)



可选择图像是以4-4下拉还是以2-3下拉进行投影。如果设置为“开”，则设置为4-4下拉。

重设

除“外观^{▶▶}”之外，将“信号”菜单上的所有调节值恢复为缺省值。

“设定”菜单

直接开机

主电源开关打开时，您可以设定投影开始(开)/不开始(关)而无需按下  或 。



如果在主电源开关保持打开时设定为“开”，则请注意，电源停电后重新恢复时产生的瞬间电涌可能会打开投影机。

睡眠模式

本投影机配备有节电功能，如果连续一段时间没有信号输入，该功能自动关闭电源，并使投影机切换到待机状态。可以从四种可用的设定中选择节电功能起作用前的时间长度。如果选择“关”，则节电功能不起作用。

如果投影机在待机模式时按  键，则再次开始投影。



儿童锁

该锁锁定投影机操作面板上  键的电源打开功能，因此儿童不会意外地打开投影机的电源并对着投影机的镜头看。应用锁定时，只有按下  键约3秒钟时才能打开电源。可以用  键关闭电源，遥控器仍能正常操作。

如果改变该设定，关闭电源且冷却期间结束后，新的设定将起作用。

请注意，即使“儿童锁”设成“开”，当“直接开机”设成“开”时也可以通过打开主电源开关来启动投影机。

操作锁

如果该项设为“开”，则不能操作投影机控制面板上的键，当按任意键时，屏幕上的  图标出现。如果改变这一设定，新的设定将在退出配置菜单后生效。要解除时，长按投影机操作面板上的  7秒或7秒以上。

启动线路

该设定打开和关闭触发功能以确定投影机的电源开/关状态和投影机的操作问题是否与外部设备通信。

如果改变该设定，关闭电源且冷却期间结束后，新的设定将起作用。

高海拔模式

将风扇设定为一定转速以降低内部温度。

在约1500m以上的高度使用投影机时，将“高海拔模式”设定为“开”。





投影

该项应根据安装投影机时所采用的方法进行设定。

- 前：当投影机安装在投影屏前面时选择。
- 前/天花板：当投影机安装在投影屏前面且吊顶安装时选择。
- 后：当投影机安装在投影屏的后面时选择。
- 后/天花板：当投影机安装在投影屏后面且吊顶安装时选择。

显示

菜单位置

按 、、 和  键指定显示配置菜单的位置。

菜单颜色

选择主配置菜单的颜色。

- 颜色1: 黑色
- 颜色2: 蓝

消息

该项设定是让下面的讯息显示(开)还是不显示(关)。

- 当取回记忆设定时, 映像信号、颜色模式、**外观**、和选项名称
- 无信号输入、输入了不兼容的信号和内部温度升高时的讯息

显示背景

显示菜单, 在该菜单中, 可选择在设定为空白功能或没有输入画面信号时的屏幕状态。

启动屏幕

该项设定是显示(开)启动屏幕(投影开始时投影的映像)还是不显示(关)启动屏幕。如果改变该设定, 关闭电源且**冷却期间**结束后, 新的设定将起作用。

输入信号

视频信号

根据连接到[Video]输入端口或[S-Video]输入端口的视频设备设定信号格式。如果设为“自动”, 则视频信号格式自动设定。

如果映像中有大量的干扰, 或如果出现即使选择了“自动”也不投影映像的问题, 则请手动选择正确的信号格式。

分量

根据连接到[分量]输入端口的视频设备输出的信号类型更改此设定。

如选择“自动”, 则会自动设定合适的信号。如果选择“自动”之后颜色仍然显得不自然, 则请在菜单中选择合适的信号名称。

语言

该项设定消息和菜单的显示语言。

重设

除“高海拔模式”、“投影”、“分量”、和“语言”之外, “设定”菜单功能的调节值恢复为缺省设定。

“记忆”菜单

载入记忆

使用“保存记忆”，调用过去保存的设定。🔗 24页
如果“保存记忆”时未保存任何信息，则不能选择此项。

保存记忆

这可以用于保存“图像”菜单设定。🔗 24页

删除记忆

这可以用于删除没用的已保存记忆。🔗 25页

重新命名记忆 (仅限于 EH-TW4000)

此设置可用于更改从“Memory1”到“Memory10”的记忆名称。可进行重命名操作，以便于识别其设置。可任选以下两种方法之一来更改记忆名称。🔗 25页

- 从列表中选择新记忆，然后重新命名。
- 选择“定制”，然后输入所期望的名称。

“重设”菜单

全部重设

本操作将重设全部配置菜单为缺省设定。“分量”，即使执行，“设定”菜单中的“语言”以及“记忆”菜单的设定也不会恢复至它们的缺省值。

存储重置

这将重设（删除）使用“保存记忆”指定的所有设定。

灯时重设

清除灯泡累计工作时间，并且重设为“0H”。更换灯泡时进行这个步骤。

读懂指示灯

投影机使用指示灯指示其状态。（图标及其旁边的按钮）和（图标）亮起并闪烁，亮起并根据当前状态闪烁红色。

下表给出了指示灯的含意和如何纠正指示灯指示的问题。

* 如果所有的指示灯都不亮，请检查电源线的连接是否正确，主电源开关是否打开。

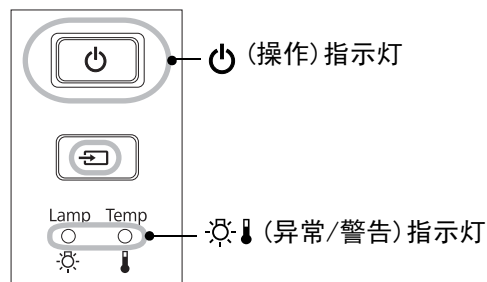

当（异常 / 警告）指示灯点亮或闪烁时

问题/警告

● : 点亮 : 闪烁 ○ : 关闭

内部问题

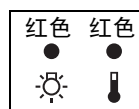

风扇问题 / 传感器问题

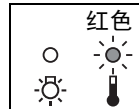

自动光圈问题 / 影院滤化器问题

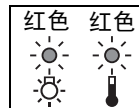

灯泡问题 / 灯泡错误

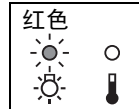

检查灯泡是否破裂。☞ 50 页
清洁空气过滤器。☞ 47 页

注意

从电气插座上断开电源线的连接。然后与当地经销商或 *支持和维修指南* ☞ *Epson 投影机联系清单* 中提供的最近地址联系。

如果灯泡没有破裂

更换灯泡，然后打开电源。

如果更换灯泡后仍不能解决问题，停止使用投影机，从电气插座上断开电源线的连接。然后与当地经销商或 *支持和维修指南* ☞ *Epson 投影机联系清单* 中提供的最近地址联系。

如果灯泡破裂

联系当地经销商或 *Epson 投影机联系清单* 中提供的最近地址。

当投影机在高于约 1500m 的高度操作时，确保将“高海拔模式”设定为“开”。☞ 36 页

内部温度高（过热）



将自动关闭灯泡并且将停止投影。等待约 5 分钟。冷却风扇停止时，关闭位于投影机背面的主电源开关。

正在进行高速冷却



您可以继续使用投影机，但如果温度再次上升，投影机将自动关闭。

- 投影机靠墙安装时，投影机和墙壁之间至少要留 20cm 以上的距离。
- 如果空气过滤器堵塞，请清洁空气过滤器。☞ 47 页

如果重新打开电源时仍不能解决问题，请停止使用投影机，关闭主电源开关并从电气插座上断开电源线的连接。然后与当地经销商或 *支持和维修指南* ☞ *Epson 投影机联系清单* 中提供的最近地址联系。

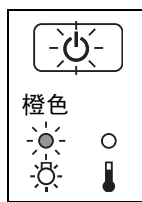

灯泡更换警告

此时需更换灯泡。尽快更换新的灯泡。[↗ 52 页](#)
如果继续使用投影机而不更换灯泡，则灯泡可能会爆裂。

正常操作时的指示灯状态

正常操作期间， 指示灯关闭。

/ : 点亮 : 闪烁



待机条件

如果按 ，片刻后开始投影。

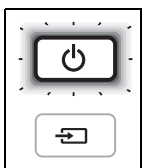

正在进行暖机

暖机时间约30秒钟。
正在进行暖机时，不理睬关机操作。

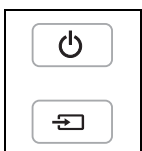

正在进行投影

正在进行正常操作。

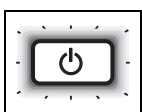

正在进行冷却
(约 16 秒)

冷却过程中，遥控器和控制面板将被禁用。冷却完成后，投影机进入待机模式。如果在冷却过程中将投影机后面的主电源开关关闭，则请等到灯泡完全冷却后（约需10分钟）再重新打开主电源开关。

看了指示灯仍不明白时

先参考下面的问题，确定类型，然后参阅包含问题细节的页。

与映像有关的问题

- **无映像** 41页
不能投影，投影区域是全黑，投影区域是全蓝等。
- **不显示移动映像。** 42页
不显示电脑中播放的移动映像。
- **显示“不支持。”讯息** 42页
- **显示“无信号。”讯息** 43页
- **映像静止或在焦距之外** 43页
- **映像失真或出现模糊** 43页
出现如投影干扰、映像失真或黑白花纹的问题。
- **映像被截去(变大)或缩小** 44页
只显示部分映像。
- **映像颜色不正确** 44页
整幅映像偏紫或偏绿，映像是黑白映像，颜色暗淡等。
(电脑监视器和LCD显示屏有不同的颜色再现特性，因此投影机投影的颜色和监视器上所显示的颜色可能不完全一致，但这并不表示有问题。)
- **映像灰暗** 45页
- **投影自动停止** 45页

投影开始时的的问题

- **电源打不开** 45页

与遥控器有关的问题

- **遥控器不起作用** 46页

与映像有关的问题

■ 无映像

您是否按了 [Power] 键？	按遥控器上的 键或按投影机操作面板上的 键。
是否主电源开关关闭？	打开本机背面的主电源开关。
所有的指示灯是否均熄灭？	断开电源线的连接，然后重新连接电源线。 14页 检查电路断路器，看看电源是否供电。
黑屏幕模式是否激活？	按遥控器上的 键取消黑屏幕功能。
是否有视频信号输入？	检查所连接设备的电源是否打开。如果“消息”菜单命令已经设为“开”，将显示与图像信号有关的消息。 “设定” - “显示” - “消息” 37页

<p>映像信号格式设定是否正确？</p>	<p>如果正输入复合视频▶▶ 信号或S-视频▶▶ 信号 当“视频信号”菜单命令设为“自动”时，若无投影，请选择与信号源相匹配的信号格式。 ☞ “设定” - “输入信号” - “视频信号” 37页</p> <p>如果信号源连接至[分量]输入端口 当“输入信号”菜单命令中的“分量”设为“自动”时，若无投影，请将信号格式设定为与所连接设备投影的信号相匹配的格式。☞ “设定”-“输入信号”-“分量” 37页</p>
<p>是否已正确设定了配置菜单设定？</p>	<p>重设当前所有的设定试试。☞ 38页</p>
<p>投影机与电脑连接时它们的电源是否已经打开？</p> <p>仅在投影电脑映像时</p>	<p>如果在电源已经打开的情况下进行连接，将电脑的视频信号切换到外部输出的功能键(Fn)可能不起作用。将连接到投影机上的电脑的电源关闭，然后再重新打开。</p>

■ 不显示移动映像。

<p>电脑图像信号是否设定为外部与LCD监视器同时输出？</p> <p>仅在投影便携式电脑或具有内置LCD屏幕的电脑的映像时</p>	<p>将图像信号设定为仅向外部输出。 ☞ 随电脑提供的说明中“外部输出”或“连接外部监视器”标题下的内容</p>
---	--

■ 显示“不支持。”讯息

<p>映像信号格式设定是否正确？</p>	<p>如果正输入复合视频▶▶ 信号或S-视频▶▶ 信号 当“视频信号”菜单命令设为“自动”时，若无投影，请选择与信号源相匹配的信号格式。 ☞ “设定” - “输入信号” - “视频信号” 37页</p> <p>如果信号源连接至[分量]输入端口 当“输入信号”菜单命令中的“分量”设为“自动”时，若无投影，请将信号格式设定为与所连接设备投影的信号相匹配的格式。☞ “设定”-“输入信号”-“分量”37页</p>
<p>模式是否与映像信号的频率和兼容分辨率匹配？</p> <p>仅在投影电脑映像时</p>	<p>用“分辨率”菜单命令检查正输入的信号，检查“支持的监视器一览表”以确认信号是兼容的。 ☞ “信息” - “分辨率” 29, 31页 ☞ “支持的监视器一览表” 53页</p>

■ 显示“无信号。”讯息

电缆连接是否正确?	检查投影所需的所有电缆是否已牢固连接。👉 12页
是否选择了正确的输入端口?	按遥控器上的 HDMI 1 , HDMI 2 , Component , PC , S-Video 或 Video 键, 或按投影机操作面板上的 源 键改变映像源。 👉 15页
所连接设备的电源是否已经打开?	打开设备的电源。
映像信号是否向投影机输出? 仅在投影便携式电脑或具有内置LCD屏幕的电脑的映像时	如果图像信号只输出👉 随电脑提供的说明中“外部输出”或“连接外部监视器”标题下的内容g 如果在电源已经打开时进行连接, 将电脑视频信号切换到外部输出的功能[Fn]键可能不起作用。关闭投影机和电脑的电源, 然后重新打开。👉 14页

■ 映像静止或在焦距之外

是否已正确地调节了焦距?	调节对焦。👉 16页
镜头盖是否仍盖着?	取下镜头盖。
投影机的安装距离是否正确?	对16:9尺寸的投影屏, 投影机到投影屏的推荐距离为87至1276cm; 对4:3尺寸的投影屏, 投影机到投影屏的推荐距离为107至1562cm。 安装投影机时使投影距离在该范围内。👉 10页
镜头是否脏了?	如果投影机突然从冷的环境带入暖的环境, 或环境温度发生突变, 可能会在镜头表面形成结露, 使映像模糊。在使用投影机前, 请将它放置在室内约1小时, 关闭电源并等待结露消失。

■ 映像失真或出现模糊

映像信号格式设定是否正确?	如果正输入分量视频▶▶信号或S-视频▶▶信号 当“视频信号”菜单命令设为“自动”时, 如果无投影, 请选择与信号源相匹配的信号格式。 👉 “设定” - “输入信号” - “视频信号” 37页 如果信号源连接至[分量]输入端口 当“输入信号”菜单命令中的“分量”设为“自动”时, 如果无投影, 请将信号格式设定为与所连接设备投影的信号相匹配的格式。 👉 “设定” - “输入信号” - “分量” 37页
电缆连接是否正确?	检查投影所需的所有电缆是否已牢固连接。👉 12页

是否使用加长电缆？	如果使用加长电缆，干扰可能会增大。请连接信号放大器试试。
是否已正确调节了“同步”和“跟踪”设定？ 仅在投影电脑映像时	本投影机有自动调节功能，可以投影最佳的映像。但是，对某些类型的信号，即使在进行了自动调节后，也可能无法获得正确的调节。在这种情况下，请使用“跟踪”和“同步”菜单命令进行调节。 ☞ “图像” - “跟踪”，“同步” 33页
是否选择了正确的兼容分辨率？ 仅在投影电脑映像时	设定电脑，使输出的信号与本投影机兼容。 ☞ “支持的监视器一览表” 53页 随电脑提供的说明

■ 映像被截去(变大)或缩小

是否已设定了正确的外观？	按 Aspect 选择与输入信号一致的外观。☞ 18页 如果使用“变焦”投影带字幕的映像，请使用“缩放说明位置”菜单命令调节映像。☞ 33页
是否已正确调节了“位置”设定？	用“位置”菜单命令进行调节。 ☞ “图像” - “位置” 34页
电脑是否已设为双头显示？ 仅在投影电脑映像时	如果所连接的计算机已激活了双头显示设置，则投影机仅会显示计算机屏幕上的一半图像。要显示电脑屏幕上的整幅映像，请关闭双头显示设定。 ☞ 电脑视频驱动程序说明书
是否选择了正确的兼容分辨率？ 仅在投影电脑映像时	设定电脑，使输出的信号与本投影机兼容。 ☞ “支持的监视器一览表” 53页 随电脑提供的说明

■ 映像颜色不正确

映像信号格式设定是否正确？	如果正输入复合视频”信号或S-视频”信号 当“视频信号”菜单命令设为“自动”时，如果无投影，请选择与信号源相匹配的信号格式。 ☞ “设定” - “输入信号” - “视频信号” 37页 如果信号源连接至[分量]输入端口 当“输入信号”菜单命令中的“分量”设为“自动”时，如果无投影，请将信号格式设定为与所连接设备投影的信号相匹配的格式。☞ “设定” - “输入信号” - “分量” 37页
电缆连接是否正确？	检查投影所需的所有电缆是否已牢固连接。☞ 12页
是否已正确地调节了映像的对比度？	使用“对比度”菜单命令调节颜色。 ☞ “图像” - “对比度” 32页
是否适当地调节了颜色？	用“高级”菜单命令调节颜色。 ☞ “图像” - “高级” 32页
是否已正确地调节了颜色的亮度和色调？ 只在投影视频源映像时	用“饱和度”和“色调”菜单命令调节颜色和色调。 ☞ “图像” - “饱和度”，“色调” 32页

■ 映像灰暗



映像亮度是否已正确调节?	用“亮度”菜单命令进行调节。 ☞ “图像” - “亮度” 32页
是否已正确地调节了映像的对比度?	使用“对比度”菜单命令调节颜色。 ☞ “图像” - “对比度” 32页
灯泡是否应该更换了?	当灯泡快到更换期时,映像会变暗,且颜色质量变差。如果出现这些情况,则应更换新的灯泡。☞ 50页

■ 投影自动停止

睡眠模式是否激活?	当“睡眠模式”已经设为开时,如果30分钟没有信号输入,灯泡自动关闭,投影机切换到待机模式。按遥控器上的Ⓞ键,或按投影机操作面板上的  键重新打开投影机的电源。要取消睡眠模式设定,请将“睡眠模式”菜单命令改为“关”。 ☞ “设定” - “睡眠模式” 36页
-----------	---



投影开始时的的问题

■ 电源打不开

您是否按了[Power]键?	按遥控器上的Ⓞ键,或按投影机操作面板上的  键。
“儿童锁”是否设为“开”?	如果“儿童锁”菜单命令设为“开”,请按投影机操作面板上的  键约3秒钟,或按遥控器上的Ⓞ键打开电源。 ☞ “设定” - “儿童锁” 36页
“操作锁”是否设为“开”?	如果“操作锁”菜单命令设为“开”,则投影机操作面板上的所有键均不能操作。请按遥控器上的Ⓞ键。 ☞ “设定” - “操作锁” 36页
所有的指示灯是否均熄灭?	断开电源线的连接,然后再重新连接。☞ 14页 检查电路断路器,看看电源是否供电。
触摸电源线时指示灯是否一亮一灭?	关闭电源,断开电源线的连接,然后重新连接电源线。如果这样做仍不能解决问题,可能是电源线有问题。然后与当地经销商或支持与维修指南☞ <i>Epson投影机联系清单</i> 中提供的最近地址联系。

与遥控器有关的问题

■ 遥控器不起作用

操作遥控器时，遥控发光部是否正对着遥控受光部？	将遥控器对着遥控受光部。 遥控器的操作角度左右约 $\pm 30^\circ$ ，上下约 $\pm 30^\circ$ 。 操作范围  13页
遥控器是否离投影机太远？	遥控器的操作范围约10m。  13页
遥控受光部是否受直射阳光或荧光灯的强光照射？	将投影机安装在遥控受光部不会被强光照射的地方。
电池是否没电了？电池是否已正确地装入？	装入新电池，并确保电池朝向正确。  13页

本节介绍诸如清洁投影仪和更换消耗品之类的维护工作。

清洁

如果投影机变脏或投影映像的质量开始变差，您就应该清洁投影机。

注意

清洁投影机时有关投影机安全操作的详情，请务必阅读另外的安全使用须知 / 支持和维修指南。

清洁空气过滤器

如果空气过滤器被灰尘堵塞，并显示“投影机过热。不要在通风孔处放置任何东西。经常清理或更换空气过滤网。”讯息，请清洁空气过滤器

注意

- 如果空气过滤器被灰尘堵塞，会导致过热，从而引起操作问题，或使光学部件的使用寿命降低。建议每三个月清洁一次空气过滤器。如果在脏的场所使用投影机，空气过滤器的清洁应更加频繁。
- 空气过滤器不能进行清洗。也不能使用清洁剂或溶剂。
- 当使用毛刷清洁时，请使用长毛软刷并轻刷过滤器。如果毛刷过硬，可能会使灰尘落入空气过滤器内部，这将很难清除。

1 卸下空气过滤器盖。

按下按钮以释放卡钩，然后向上推盖。

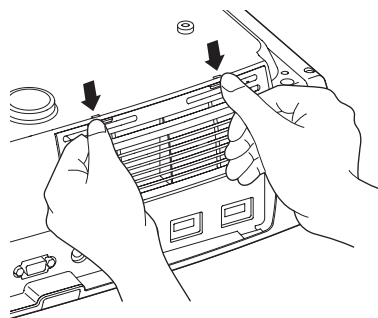

2 取出空气过滤器。

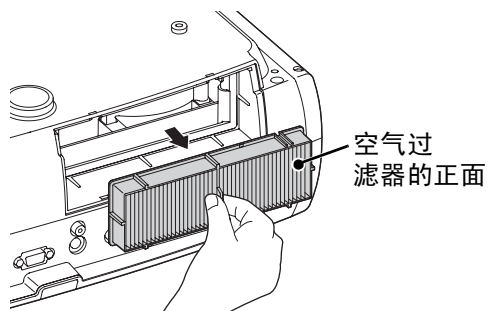

3 将空气过滤器表面向下轻敲四到五次，以抖落灰尘。

握住过滤器的另一端并再次执行轻敲操作，以抖落灰尘。

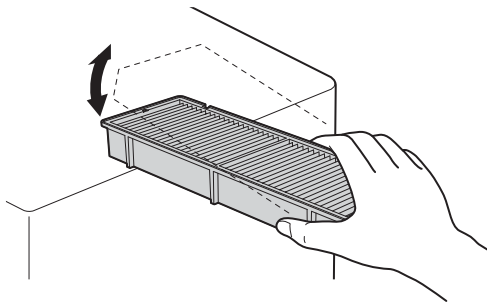

注意

切勿用力碰撞空气过滤器，否则它可能弯曲或损坏，以致无法继续使用。

4 使用真空吸尘器移除空气过滤器表面的剩余灰尘。

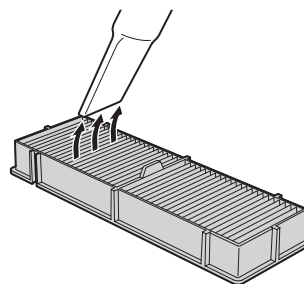

5 安装空气过滤器。

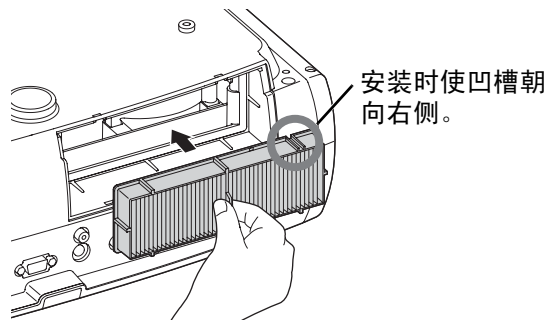

6 安装空气过滤器盖。

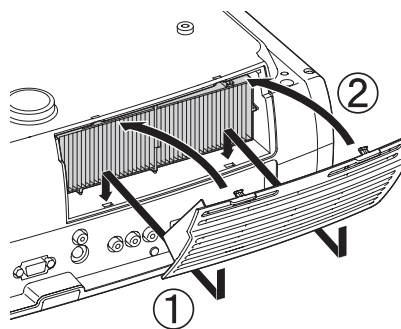

清洁投影机机壳

用软布轻轻擦拭清洁投影机机壳。
如果投影机特别脏，用含有少量中性洗涤剂的水蘸湿布，然后将布拧干擦拭投影机机壳。接着再用干的软布擦拭机壳。

注意 请勿使用石蜡、酒精或稀释剂之类的挥发性物质清洁投影机机壳。这些物质会使机壳翘曲并使漆面剥落。

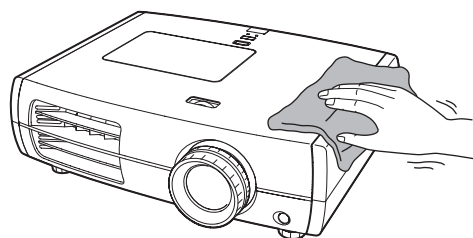

清洁镜头

清洁镜头时，最好选用专用气吹。另外，也可使用眼镜布轻轻擦拭。

注意 由于镜头容易损坏，请勿用粗糙的材料摩擦镜头，或使镜头受振动。

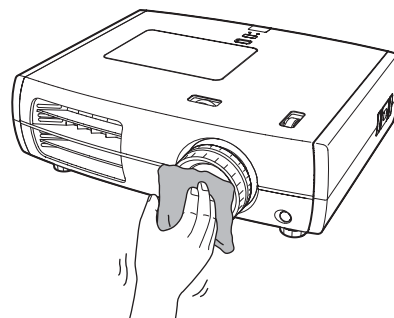

消耗品更换周期

空气过滤器更换周期

- 如果空气过滤器堵塞，或清洁空气过滤器后仍显示“更换”信息。
请用选购的空气过滤器予以更换。
 “更换空气过滤器” 50 页

灯泡更换周期

- 投影开始时投影屏上显示“更换主灯。”讯息。

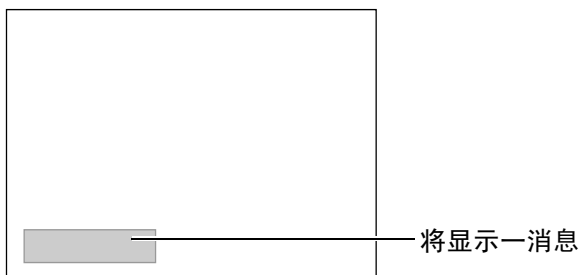

- 投影的映像变暗或开始失真。



- 为保持投影映像的初始亮度和质量，更换灯泡警告讯息设为在灯泡使用约3900小时后出现。讯息出现的时间因使用条件（如颜色模式设定）而异。
如果您在这一时期后继续使用灯泡，灯泡破裂的可能性增大。当出现灯泡更换消息后，即使灯泡仍能工作，也请尽快用新的灯泡予以更换。
- 由于灯泡特性和使用方法的原因，灯泡可能在出现灯泡警告讯息之前变暗或停止工作。您一定要有备用灯泡，以备不时之需。
- 联系当地经销商或 *Epson* 投影机联系清单中提供的最近地址。

更换消耗品

更换空气过滤器



要点

请按照当地法规处置用过的空气过滤器。

边框材料:

PP(聚丙烯)

过滤器材料:

PP(聚丙烯)、PET(聚对苯二甲酸乙二醇酯)

1 按 或 关闭电源, 然后将主电源开关调到“关”位置。

2 拆下空气过滤器盖。

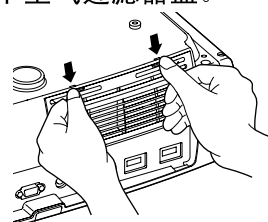

按下按钮以释放卡钩, 然后向上推盖。

更换灯泡



警告

如果灯泡停止工作且需要更换, 要考虑到存在灯泡可能已经碎裂的危险。如果更换安装在天花板上的投影机的灯泡, 您总是应该假设灯泡破裂, 拆卸灯泡时要非常小心。另外, 您应该站在投影机的侧面, 而不要站在投影机的下面。

1 按 或 关闭电源, 然后将主电源开关调到“关”位置。

*等待灯泡完全冷却 (约需1小时)。

2 将随附的更换灯泡螺丝起子插入到灯泡盖开关中, 然后卸下灯泡盖。

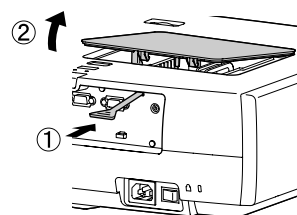

6 务必拧紧灯泡固定螺钉。

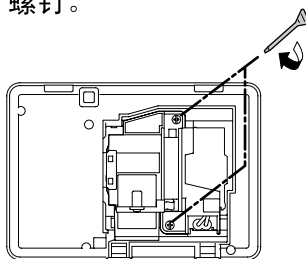

7 安装灯罩。

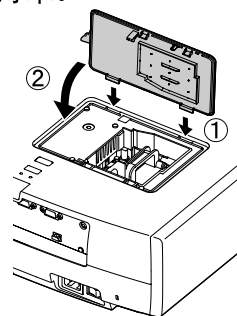

重设灯泡工作时间

用新的灯泡更换后, 一定要重设灯泡工作时间。本投影机有一内置的计数器, 它跟踪记录灯泡的工作时间。当累积的工作时间达到某一数值时, 它使更换灯泡消息显示。

1 按 键打开电源。

2 按 键显示配置菜单。



3 拆下旧的空气过滤器。

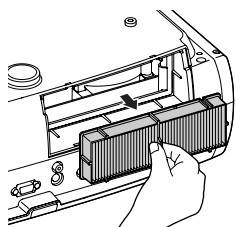

4 插入新的空气过滤器。

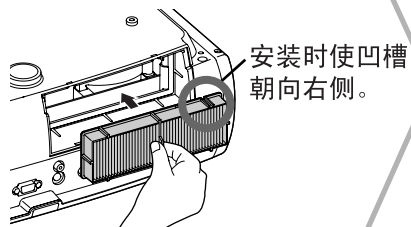

5 安装空气过滤器盖。

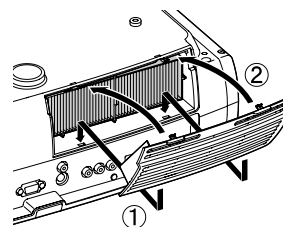

3 松开灯泡固定螺钉。

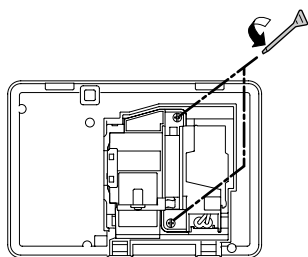

4 拆下旧的灯泡。

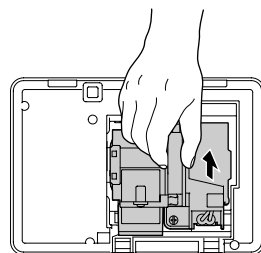

直着拉出。

5 插入新的灯泡。

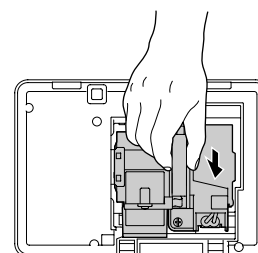

确保灯泡面朝正确的方向。

注意

- 牢固地安装灯泡和灯泡盖。如果灯泡或灯泡盖未正确安装，将无法打开投影机。
- 本产品中的灯泡组件含有水银 (Hg)。请咨询当地有关处理或再生的规定。不要将其与普通家用废品一起处理。

3 从“重设”菜单上选择“灯时重设”。



4 选择“是”，然后按 **Enter** 键。



如果需要，可以购买下述选购件 / 消耗品。此选购附件和消耗品列表列出的是截止到2008年11月的现有库存品。选购件的详细资料会有改变，恕不事先通知。

■ 选购件

50英寸幕	ELPSC06
-------	---------

易于携带的小型投影屏。(外观▶ 4:3)

60英寸幕	ELPSC07
80英寸幕	ELPSC08
100英寸幕	ELPSC10

便携式卷筒投影屏。(外观4:3)

计算机电缆HD15/HD15 1.8米	ELPKC02
计算机电缆HD15/HD15 3米	ELPKC09
计算机电缆HD15/HD15 20米	ELPKC10

(用于微型D-Sub 15针/微型D-Sub 15针)
用于连接投影机和电脑。

吊顶架*	ELPMB20
------	---------

(带天花板)
将投影机安装到天花板上时使用。

管子(白色, 600 mm)*	ELPFP07
-----------------	---------

将投影机安装到高的天花板上或安装到带胶合板的天花板时使用。

电缆护套(黑色)	ELPCC01B
电缆护套(白色)	ELPCC01W

用于包裹悬挂在天花板上的投影机电缆，以美化外观。

■ 消耗品

备用灯泡	ELPLP49
------	---------

(1个备用灯泡，一个备用螺丝刀)
用作灯泡的更换。

空气过滤套件	ELPAF21
--------	---------

(1个空气过滤器)
用作旧空气过滤器的更换。

* 为了将投影机吊顶安装，需要特殊的安装方法。
如果您想使用这种安装方法，请与购买地联系。

根据设定，输出画面的分辨率会有些不同。

分量视频▶

4:3 16:9 : 外观▶ 单位: 点

信号	分辨率	外观模式			
		正常	全屏	变焦	宽屏
SDTV▶▶(480i, 60Hz)	720×480 720×360 *	1440×1080 4:3	1920×1080 16:9	1920×1080 16:9	1920×1080 16:9
SDTV(576i, 50Hz)	720×576 720×432 *	1440×1080 4:3	1920×1080 16:9	1920×1080 16:9	1920×1080 16:9
SDTV(480p)	720×480 720×360 *	1440×1080 4:3	1920×1080 16:9	1920×1080 16:9	1920×1080 16:9
SDTV(576p)	720×576 720×432 *	1440×1080 4:3	1920×1080 16:9	1920×1080 16:9	1920×1080 16:9
HDTV▶▶(720p) 16:9	1280×720	1920×1080 16:9	-	-	-
HDTV(1080i) 16:9	1920×1080	1920×1080 16:9	-	-	-
HDTV(1080p) 16:9	1920×1080	1920×1080 16:9	-	-	-

* 信箱信号

复合视频▶/S-视频▶

4:3 16:9 : 外观 单位: 点

信号	分辨率	外观模式			
		正常	全屏	变焦	宽屏
TV(NTSC▶▶)	720×480 720×360 *	1440×1080 4:3	1920×1080 16:9	1920×1080 16:9	1920×1080 16:9
TV(PAL▶▶, SECAM▶▶)	720×576 720×432 *	1440×1080 4:3	1920×1080 16:9	1920×1080 16:9	1920×1080 16:9

* 信箱信号

计算机图像 (模拟 RGB)

单位:点

信号	分辨率	外观▶模式			
		正常	全屏	变焦	宽屏
VGA▶60	640×480 640×360 *2	1440×1080	1920×1080	1920×1080	1920×1080
VESA72/75/85, iMac *1	640×480 640×360 *2	1440×1080	1920×1080	1920×1080	1920×1080
SVGA▶56/60/72/ 75/85, iMac *1	800×600 800×450 *2	1440×1080	1920×1080	1920×1080	1920×1080
XGA▶60/70/75/ 85, iMac *1	1024×768 1024×576 *2	1440×1080	1920×1080	1920×1080	1920×1080
WXGA60-1	1280×768	1800×1080	1920×1080	1920×1080	-
WXGA60-2	1360×768	1912×1080	1920×1080	1920×1080	-
SXGA▶60/70/75	1152×864	1440×1080	1920×1080	1920×1080	1920×1080
	1280×1024	1350×1080			-
	1280×960	1440×1080			1920×1080
MAC13"	640×480	1440×1080	1920×1080	1920×1080	1920×1080
MAC16"	832×624	1440×1080	1920×1080	1920×1080	1920×1080
MAC19"	1024×768	1440×1080	1920×1080	1920×1080	1920×1080
MAC21"	1152×870	1430×1080	1920×1080	1920×1080	-

*1 如果设备没有 VGA 输出端口, 则不可能连接。

*2 信箱信号

也可以投射没有列在上表中的信号。但是, 并非所有的功能都支持这样的信号。

输入信号来自 [HDMI1]/[HDMI2] 输入端口

单位:点

信号	分辨率	外观▶模式			
		正常	全屏	变焦	宽屏
VGA▶60	640×480 640×360 *2	1440×1080	1920×1080	1920×1080	1920×1080
SDTV▶(480i, 60Hz)	720×480 720×360 *2	1440×1080	1920×1080	1920×1080	1920×1080
SDTV(480p)	720×480 720×360 *2	1440×1080	1920×1080	1920×1080	1920×1080
SDTV(576i, 50Hz)	720×576 720×432 *2	1440×1080	1920×1080	1920×1080	1920×1080
SDTV(576p)	720×576 720×432 *2	1440×1080	1920×1080	1920×1080	1920×1080
HDTV▶(720p)	1280×720	1920×1080	-	-	-
HDTV(1080i)	1920×1080	1920×1080	-	-	-
HDTV(1080p)	1920×1080	1920×1080	-	-	-

*1 如果设备没有 VGA 输出端口, 则不可能连接。

*2 信箱信号

也可以投射没有列在上表中的信号。但是, 并非所有的功能都支持这样的信号。

产品名	EH-TW4000		EH-TW3000/TW2800		
外形尺寸	450 (宽) × 136 (高) × 360 (深) mm (不包括撑脚)				
面板尺寸	0.74 英寸宽				
显示方式	多晶硅TFT有源矩阵				
分辨率	2,073,600像素 (1920 (宽) × 1080 (高) 点) × 3				
扫描频率 (模拟/数字)	像素时钟: 13.5至150 MHz				
	水平: 15至80 kHz				
	垂直: 24, 50至85 Hz				
对焦调节	手动				
变焦调节	手动 (约1 : 2.1)				
镜头移动	手动 (最大: 上下方向约96%, 左右方向约47%。)				
灯泡 (光源)	UHE灯泡, 额定功率200 W, 型号: ELPLP49				
电源	100至240V AC±10% 50/60Hz 3.3至1.5A		100至240V AC±10% 50/60Hz 3.2至1.4A		
电力消耗	电压范围为 100至120V	操作时: 285W		操作时: 269W	
		待机时: 0.2W			
	电压范围为 220至240V	操作时: 299W		操作时: 281W	
		待机时: 0.4W			
操作高度	0 至 2286m				
工作温度	+5 至 35°C (无冷凝)				
存放温度	-10 至 60°C (无冷凝)				
重量	约7.5kg		约7.3kg		
端口	Component输入端口	1	3RCA针状插座		
	PC输入端口	1	微型D-Sub 15针 (凹) 蓝色		
	HDMI1输入端口	1	HDMI		
	HDMI2输入端口	1	HDMI		
	Video输入端口	1	RCA针型插孔		
	S-Video输入端口	1	微型DIN 4针		
	RS-232C端口	1	D-Sub 9针 (凸)		
	Trigger out端口	1	3.5mm 微型插孔		



本投影机使用Pixelworks DNX™ IC芯片。

■ 倾斜角度

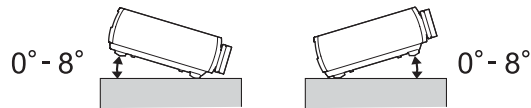

如果将投影机设定成多于 8° 倾斜，可能会损坏投影机，并且造成意外。

■ RS-232C电缆布置

- 端口形状 : D-Sub 9-pin (male)
- 投影机输入端口 : RS-232C

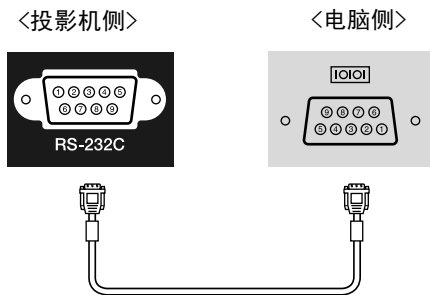

<投影机侧>		(PC 串行电缆)		<电脑侧>	
GND	5	—————	5	GND	
RD	2	←—————	3	TD	
TD	3	—————→	2	RD	
DTR	4	—————→	6	DSR	
DSR	6	←—————	4	DTR	

信号	功能
GND	信号线接地
TD	发送数据
RD	接收数据
DSR	数据集准备就绪
DTR	数据终端准备就绪

以下就本书中加以使用而在正文中未作说明或少见的用语作一简单说明。如需详细了解，请参阅市面上的有关书籍等。

HDMI

High Definition Multimedia Interface (高精度多媒体接口)的缩写，是指高精度映像和多频道音频信号的数字传输的标准。

HDMI是针对家用数码设备和电脑的一个标准，它允许数码信号不经压缩就能以原来的高质量传输，它也包括数码信号的加密功能。

HDTV

是高分辨率电视机的缩写。它指能满足下列条件的高分辨率系统。

垂直分辨率 720p 或 1080i，甚至更高 (p=顺序扫描▶▶，i=隔行扫描▶▶)

- 屏幕外观▶▶ 16:9
- 杜比数字音频接收和播放 (输出)

NTSC

National Television Standards Committee的缩写，一种基于模拟彩色电视广播的格式。

该格式在日本、北美、中美和南美使用。

PAL

Phase Alternation by Line的缩写，一种基于模拟彩色电视广播的格式。该格式在除法国外的西欧国家使用，也在亚洲国家 (如中国) 和非洲国家使用。

SDTV

是标准分辨率电视机的缩写。它指不能满足高分辨率电视机要求的标准电视机系统。

SECAM

Sequential Couleur A Memoire的缩写，一种基于模拟彩色电视广播的格式。这种格式在法国、东欧以及前苏联、中东和非洲使用。

SVGA

指 IBM PC/ AT 兼容机的一种视频信号，水平 800 点×垂直 600 点的分辨率。

SXGA

指 IBM PC/ AT 兼容机的一种视频信号，水平 1,280 点×垂直 1,024 点的分辨率。

S-视频映像

这是将视频的亮度信号和彩色信号分开、追求高画面质量的信号。

指 Y (亮度信号)、C (彩色信号) 这两种独立的信号组成的映像。

VGA

指 IBM PC/ AT 兼容机的一种视频信号，水平 640 点×垂直 480 点的分辨率。

XGA

指 IBM PC/ AT 兼容机的一种视频信号，水平 1,024 点×垂直 768 点的分辨率。

YCbCr

这是现行电视彩条信号波中的传送用信号。用 Y (亮度信号) 和 CbCr (色度 (色) 信号) 来表示。

YPbPr

这是高清晰度电视彩条信号波中的传送用信号。用 Y (亮度信号) 和 PbPr (色差信号) 来表示。

对比度

强调或削弱颜色的明暗差别，可以使文字和图案显得更清晰或者变得更柔和。

防盗锁

可在投影机的外壳上开设的专用孔中穿入商品防盗用缆索，将投影机固定在桌子或柱子等上面。适用于 Kensington 公司生产的微型存放保安系统。

分量视频

这是将视频的亮度信号和彩色信号分开、追求高画面质量的信号。

指在高清晰度电视 (HDTV▶▶) 中由 Y (亮度信号) Pb、Pr (色差信号) 这 3 个独立的信号组成的映像。

复合视频

这是将视频的亮度信号和彩色信号混合在一起的、普通家用电视信号 (NTSC▶▶、PAL▶▶和SECAM▶▶制式)。

指由彩条信号波中的传送用信号 Y (亮度信号) 和色度 (色) 信号 (CbCr) 组成的视频信号。

隔行扫描

指在播放静止画面分辨率相同的画像时，所需的映像信号的带宽只需逐行扫描的一半即可。

跟踪

电脑是按某种规定的频率输出信号的。投影机的频率与该频率不一致时，映像就会不清晰。使两者信号在频率 (波峰数) 上取得一致称为跟踪。跟踪不良时，投影映像上就会出现较宽的纵向条纹。

冷却期间

这是投影机灯泡在使用变热后冷却期间的一个过程。当按下遥控器上或主机操作面板上的 [Power] 键关闭投影机电源时，该过程自动进行。进行冷却时，请不要关闭主电源开关，以免无法正常冷却。如果冷却期间不是正常结束，则投影机的灯泡和投影机内部的元件仍处于高温状态，这样可能会缩短灯泡的使用寿命，或导致投影机的操作问题。这一段期间称为“冷却期间”冷却期间延续约16秒钟。实际时间随外部气温等的不同而变化。

刷新率

显示器的发光元件在极短时间内保持相同的亮度和色彩。为此，图像必须每秒钟扫描多次以便更新发光元件。每秒钟的更新操作次数称为“刷新率”，以赫兹（Hz）表示。

逐行(顺序扫描)

一种映像扫描方法。单帧映像的映像数据从上到下按顺序扫描，以建立单帧映像。

同步

电脑是按某种规定的频率输出信号的。投影机的频率与该频率不一致时，映像就会不清晰。使两者信号在相位(波峰和波谷的相对位置)上取得一致称为同步。信号不同步时，投影映像上就会出现闪烁、模糊不清和横向杂波。

外观

指画面的纵长和横长的比例。纵横的比例为 9 比 16、即横向较长的画面称为宽屏画面。标准画面的纵横尺寸比为 3 比 4。

- 2-2 下拉 35
4-4 下拉 35

A B

- 饱和度 28, 30, 32
保存记忆 24, 29, 31
变焦 19
变焦调节 6, 16

C D

- [Component] 输入端口 8, 12, 53, 55
菜单 26
菜单位置 29, 31, 37
菜单颜色 29, 31, 37
操作面板 6
操作锁 29, 31, 36
测试图案 17
重设 28, 29, 30, 31, 33, 35, 37
“重设”菜单 29, 31, 38
重新命名记忆 25, 31, 38
存储重置 29, 31, 38
灯泡盖 6, 50
灯时 29, 31
灯时重设 29, 31, 38, 50
电池的更换方法 13
电池更换周期 (遥控器) 13
电源插座 8, 14
电源线 14
动作检测 28, 34
端口 8, 12, 55
对比度 28, 30, 32
对比增强 30, 33
对焦调节 6, 16

E F G

- EPSON Super White 28, 30, 35
EPSON Cinema Filter 19
儿童锁 29, 31, 36
方块降噪 30, 35
放大倍率 28, 30, 33
分辨率 29, 31
分量视频 12, 53
肤色明暗 28, 30, 32
复合视频 12, 53
高海拔模式 29, 31, 36
高级 28, 30, 32, 34
跟踪 28, 30, 33
更换灯泡 50
更换空气过滤器 50
关闭投影机电源 15
规格 55
过热 39

H I J K

- [HDMI] 输入端口 8, 12, 54, 55
HDMI 视频范围 28, 30, 35
HDTV 53, 54
行菜单 26
黑白基准水平 28, 30, 35
灰度系数 20, 28, 30
记忆 24
“记忆”菜单 29, 31, 38
减少 22, 28, 30
降噪 28, 30, 34
校正投影机的倾斜 17
镜头盖 6, 14
镜头移动 6, 16
绝对色温 28, 30, 32
空气过滤器 8
宽屏 19

L M N

- 冷却 15, 40
亮度 28, 30, 32
亮度控制 28, 30, 33

O P Q

- [PC] 输入端口 8, 12, 54, 55
配置菜单的功能 26
启动屏幕 29, 31, 37
启动线路 29, 31, 36
前撑脚 6, 17
清洁镜头 48
清洁空气过滤器 47
清洁投影 48
清晰度 28, 30, 32
清晰度 (高级) 23, 28, 30, 32
全部重设 29, 31, 38
全菜单 26
全屏 18

R S T

[RS-232C] 端口 8, 55, 56
 RGB 28, 30, 32
 RGBCMY 20, 28, 30, 33
 [S-Video] 输入端口 8, 12, 53, 55
 S- 视频 12, 53
 SDTV 53, 54
 色饱和度和明亮度 20
 色调 28, 30, 32
 删除记忆 25, 31, 38
 “ 设定 ” 菜单 29, 31, 36
 使用配置菜单 26
 视频信号 29, 31, 37
 输出比例 28, 30, 35
 输入信号 29, 31, 37
 刷新率 29, 31
 睡眠模式 29, 31, 36
 缩放说明位置 19, 28, 30, 33
 [Trigger out] 端口 8, 55
 天花板 11, 29, 31, 36
 同步 28, 30, 33
 同步信息 29, 31
 投影 11, 29, 31, 36
 投影方法 11
 投影距离 10
 投影屏尺寸 10
 投影映像的位置调节 16
 “ 图像 ” 菜单 28, 30, 32

U V W

[Video] 输入端口 8, 12, 53, 55
 外观 18, 28, 30
 位置 28, 30, 34
 蚊子降噪 30, 35

X Y

x.v.Color 4, 18
 显示 29, 31, 37
 显示背景 29, 31, 37
 消耗品 52
 消息 29, 31, 37
 “ 信号 ” 菜单 28, 30, 33
 “ 信息 ” 菜单 29, 31
 选购件 52
 选择该映像源 6, 7, 15
 YCbCr 12, 29
 YPbPr 12, 29, 31
 颜色模式 18, 28, 30
 遥控器 7, 13
 异常 / 警告指示灯 6, 39
 映像尺寸 10
 与电脑的连接 12
 与视频源的连接 12
 语言 29, 31, 37
 源 29, 31

Z

载入记忆 24, 29, 31
 增加 22, 28
 正常 19
 帧补插 30, 34
 支持的监视器一览表 53
 直接开机 29, 31, 36
 指示灯 6, 39
 逐行 28, 30, 34
 主菜单 26
 主电源开关 8, 14, 15
 子菜单 26
 自动 18
 自动光圈 23, 28, 30, 33
 自动设置 14, 28, 30, 34

版权所有。未经 Seiko Epson Corporation 的书面许可，禁止以电子、机械、影印、录制、或者其他任何形式和方式复制、贮存检索、或者传递本手册中的任何部份。Seiko Epson Corporation 对用户使用此处包含的资料不承担任何知识产权保证责任；对于用户因使用此处包含的资料而造成的损失，也不承担任何责任。

如果用户或者第三方由于意外、使用不当、或者违反本机操作规程或未经授权对机器作出任何修改、检修、或者以任何形式更换本产品、或者（除美国之外）操作和维修时未能严格遵循 Seiko Epson Corporation 提供的操作和维修手册而使其遭受任何损坏、损失、产生任何费用或开销，Seiko Epson Corporation 及其附属公司概不负责。

Seiko Epson Corporation 对于因使用非 Epson 原装正品机器及耗材而造成的损坏及损失，或者引起的其他问题概不负责。

本指南的内容可能会变更或更新，恕不另行通知。

本出版物中使用的图例和屏幕截图可能与实际状态存在差异，仅供参考。

本产品信息如有更改，恕不另行通知。对其中涉及的描述和图像，以包装箱内实际内容为准，在中国法律法规允许的范围内，爱普生（中国）有限公司保留解释权。本产品、相关资料及光盘针对在大陆地区销售产品的中文内容为准。英文及其他语种内容针对全球销售产品，仅供用户对照。本资料仅供参考。除中国现行法律法规规定，爱普生（中国）有限公司不承担任何由于使用本资料而造成的直接或间接损失的责任。

注意：其它信息，可查看产品本身、产品包装和其他形式的资料，包括爱普生（中国）有限公司网站：<http://www.epson.com.cn>。

公司名称：爱普生（中国）有限公司

公司地址：中国北京市东城区金宝街 89 号金宝大厦 7 层

客户服务热线：400-810-9977

网址：<http://www.epson.com.cn>

本产品原产地等相关信息，可查看本产品销售包装箱上的信息。

通告：

x.v.Color 是索尼公司（Sony Corporation）的商标。

Macintosh, Mac 和 iMac 是苹果公司（Apple Inc.）的商标。

IBM 是国际商用机器公司（International Business Machines Corporation）的注册商标。

Windows, Windows NT 和 PowerPoint 是微软（Microsoft Corporation）在美国的商标。

Dolby 是 Dolby Laboratories（杜比实验室）的商标。

HDMI 和 High-Definition Multimedia Interface 是 HDMI Licensing, LLC 的商标或注册商标。

Pixelworks 和 DNX 是 Pixelworks, Inc. 的商标。

本手册内使用的其他产品名称，只是为了区别的目的，这些名称可能已成为各厂家的商标，EPSON 声明对于该等商标不拥有任何或全部的权利。