

前面板控制鍵名稱及功能

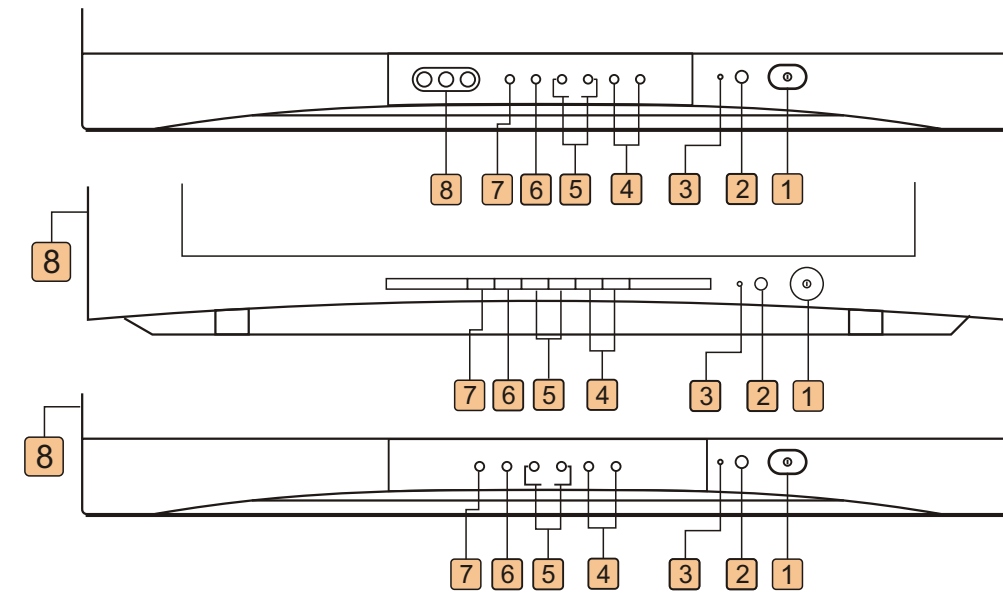

適用於
CT-34FN
CT-29FN
CT-21FN

適用於
CT-29FQ

適用於
CT-21FQ

- 1 主電源鍵**
按一下電源接通，指示燈變紅色，表示待機中，再按一下，電源不導通。
- 2 遙控接收窗**
使用紅外線遙控器時，請對準電視機之遙控接收窗操作。
- 3 電源指示燈**
當電源接通後，此燈會變紅表示待機中。當選台鍵或遙控器上電源鍵按下後此燈會變綠，表示電視已動作。
- 4 音量調整鍵 / 上(▲)、下(▼)鍵**
1.按音量(▼)可使音量由大變小，按音量(▲)可使音量小由變大。
2.於選單畫面時，做為調整鍵使用。
- 5 選台鍵 / 上(▲)、下(▼)鍵 / 電源**
當電視待機中按選台鍵一下，電視立即開機，在選台鍵▼可使接收頻道由高頻道往低頻道變換，按選台▲可使接收頻道由低頻道往高頻變換。【在前AV、後AV各狀態下，若按下選台▲或選台▼鍵，會立即切換為電視頻道之接收。】
- 6 選單鍵**
按此鍵會出現，影像設定、聲音設定、功能設定、頻道設定時間設定、等選單畫面。
- 7 輸入源鍵**
按輸入源鍵可依無線（或有線）→影音1→影音2→S-影音1→色差端子循環，選擇信號來源。（依機型不同，輸入源有所增減）
- 8 AV輸入端子**
此組信號輸入端子可與(攝)錄影機、雷射影碟機等的影像、聲音輸出端子直接連接。

我們為你精明的選擇而慶幸，謝謝您！

你已經擁有了一部最完美的彩色電視機——歌林彩色電視——不論是外型設計或內部的機器，都是為了創造你更美滿、更高尚的家庭生活情緒而設計的，為了使您充份瞭解歌林彩色電視機，特將其使用方法簡述於後，請參閱後再開始享用它吧！

天線安裝法

- 饋電線愈短愈好，以免受到雜波的干擾而影響電波之接收。
- 裝設天線時，應避免接近鐵皮屋頂或金屬物體，以防雜波干擾。
- 天線裝設在高處，要盡量遠離道路及高壓線。
- 天線應盡量避免兩架電視機共用。

注意事項

- 電視機內有高電壓，除技術服務員外，請勿隨意打開後蓋，以免發生危險。
- 長時間不使用及收視完畢後或遇有雷電時，請將電源插頭拔下，以確保安全。
- 電視機擺置時，背面應遠離牆壁10公分以上，切勿緊靠牆壁，且應置於通風良好的地方。
- 畫面高度以略低於眼睛的高度為宜，且收視時應保持在1.5公尺以上，以減少眼睛的疲勞。（距離的遠近以電視機的大小而定）
- 清潔時，請使用柔軟的絨布擦拭，切勿使用酒精、香蕉水.....等有機溶劑，以免損傷電視。**
- 避免將電視機置於陽光直射、潮濕及易受震動或灰塵多的地方。
- 遙控器的動作變得不確實或操作距離縮短，請換上新電池。
- 欲更換電池時，請依標示⊕⊖極性裝入。
- 遙控器是由精密的零件組成，請勿受到掉落之類的衝擊，另外也不可被水弄濕或放在爐子等高溫發熱體的附近，否則會發生故障。
- 電源線插入電源後，電源指示燈會點亮，表示電視為待機狀態。
- 藍背景時，約10分鐘後自動關機。
- 緊急處理方法：當發現產品冒煙異味時，請立即拔掉電源線並通知原廠服務人員處理。**
- 本型具有中英文雙顯示功能，為使一般愛用者容易了解，本說明書以中文顯示為主，來舉例說明之。**

遙控器一般功能說明

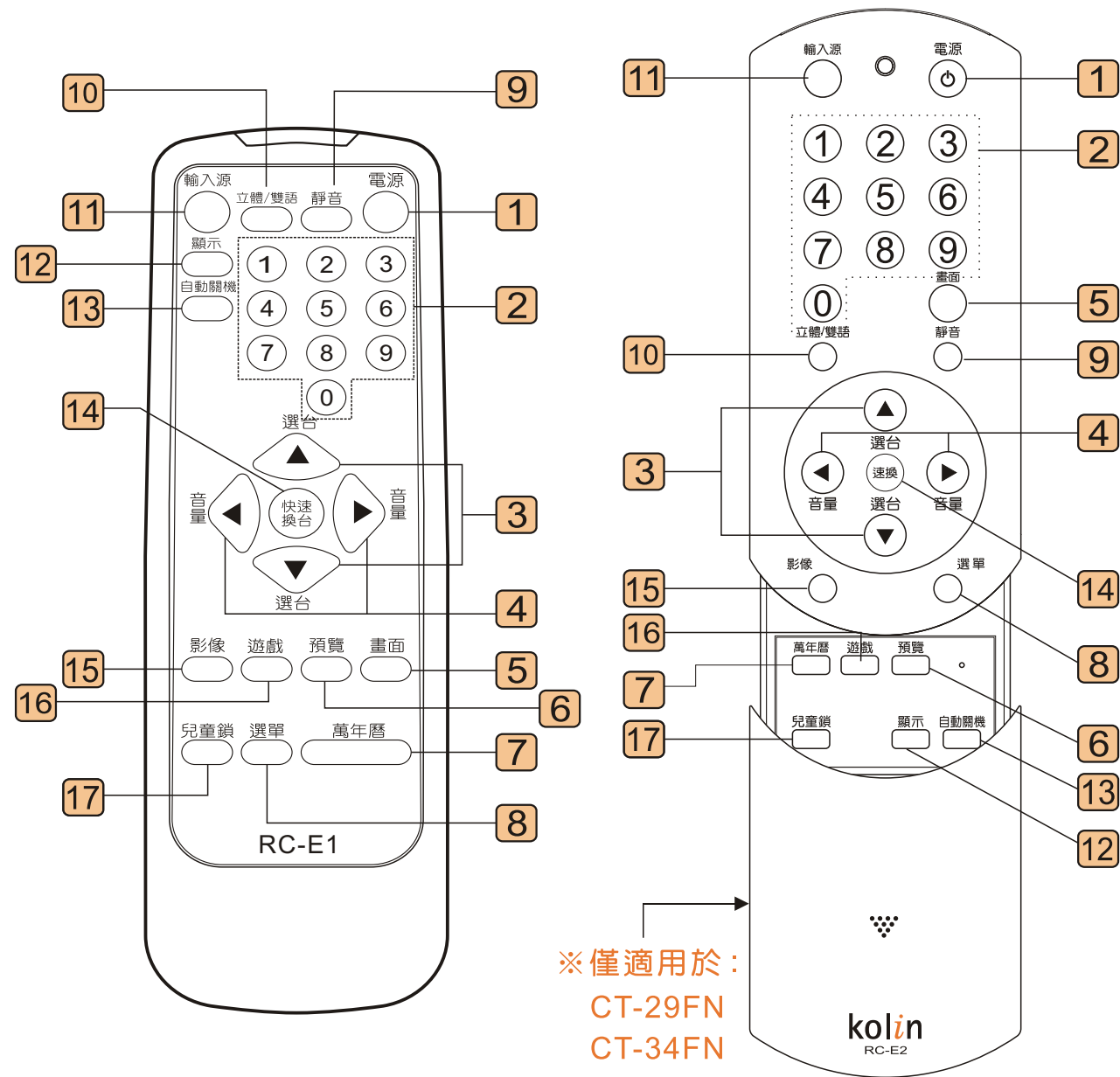

- 1 電源鍵**
按此鍵一下開機，再按一下則關機。(一般開機時信號源模式預設在TV狀態)
- 2 選台鍵(0~9)**
1) 連續按3個數字選台。
2) 按1個或2個數字，等4秒後自動換台。
- 3 選台鍵/ 上(▲)、下(▼)鍵**
1) 按選台(▼)可使接收頻道由高頻道往低頻道變換
2) 按選台(▲)可使接收頻道由低頻道往高頻變換
3) 於選單畫面時，做為上(▲)、下(▼)鍵。

- 4 音量調整鍵 / 左(◀)、右(▶) 鍵**
1. 按下音量(▶)鍵，音量會變大，按下音量(◀)鍵，音量會變小。若連續按下將連續變化，當手放開才停止變化。
2. 於選單畫面時作為左(◀)、右(▶)鍵使用。
註:如果電視機處於靜音狀態，按此鍵則靜音被取消。

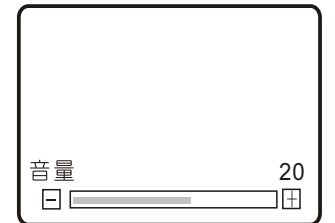

- 5 畫面**
亮度模式切換，按此鍵依序循環為 自定亮度→高亮度→標準亮度→柔和亮度

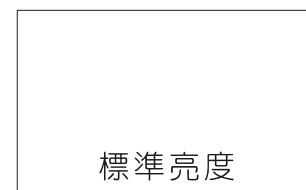

- 6 預覽**
按此鍵，螢幕會呈現有節目的頻道，讓您預覽預覽中的頻道若再按一次此鍵即可選定觀賞

- 7 萬年曆**
利用上(▲)、下(▼)選擇年或月，按左(◀)、右(▶)鍵改變對應值。此時會顯示相對年份月份的日曆

萬年曆	
年 2003	月 7
日 一 二 三 四 五 六	
	1 2 3 4 5
6 7 8 9 10 11 12	
13 14 15 16 17 18 19	
20 21 22 23 24 25 26	
27 28 29 30 31	

- 8 選單**
按此鍵會依序出現，影像設定、聲音設定、功能設定、頻道設定、時間設定等選單畫面。
進入選單後利用上(▲)、下(▼)、左(◀)、右(▶)鍵選擇項目或變更設定內容。

遙控器一般功能說明

9 靜音

- 1.按靜音鍵可關閉聲音，再按一下可開啟聲音。
- 2.關機再打開電源時會取消靜音狀態。

10 立體雙語鍵（視節目播出聲音模式切換）

按此鍵會依序變換 → 立體聲 → 副聲 → 單音 →

頻道切換現在正在收看的節目聲音模式，會在畫面上顯示約 4 秒。



- ◎當節目播出的聲音模式有立體聲及副聲時，才可選擇立體聲或副聲功能。
- ◎選擇單音時即使接收立體聲廣播，也是發出單音的聲音。

11 輸入源鍵

按輸入源鍵可依序變換 → 無線（或有線）→ 影音1 → 影音2 → S影音1 → 色差端子 → 信號來源

12 顯示鍵

按顯示鍵可螢幕顯示目前之設定狀態

13 自動關機鍵

- 1.每按一次此鍵可自動關機之時間設定。
- 2.依下列順序循環：

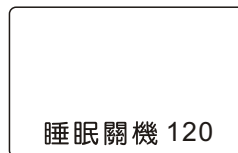

→ 0 → 120分 → 90分 → 60分 → 50分 → 40分 → 30分 → 20分 → 15分 → 10分 → 5分 →

附註：

1. 當無信號時，螢幕呈藍背景同時靜音。
2. 螢幕呈藍背景，連續長達10分鐘時即自動關機。

14 快速換台

目前頻道與前次觀看頻道之切換。

15 影像鍵

1.影像模式之切換，按此鍵依序循環設定為

→ 亮度 → 對比 → 色濃度 → 畫質 → 色相 →

利用左（◀）、右（▶）鍵調整為最佳狀態

2.選單功能【影像設定】項目，亦可調整畫面至最佳狀態

16 遊戲鍵

按此鍵會出現 BOXMAN(推盒子)遊戲，總共有22關。（詳見P.9）

17 兒童鎖

按此鍵會進入童鎖功能表。

- 1.先設定一組6位元密碼。
- 2.利用左（◀）右（▶）鍵選擇「童鎖」項目為開。
- 3.在選單【頻道設定】功能中設定要鎖定的頻道再把「鎖定」項目設定為開。
- 4.修改密碼：輸入6位元密碼會自動跳至確認項目若兩次輸入密碼相同則修改完成。
- 5.若忘掉原先設定6位元密碼，可輸入通用密碼837962進入童鎖功能便可重新設定新密碼。

童鎖	
密碼
童鎖	關
修改密碼	

童鎖	
密碼
確認

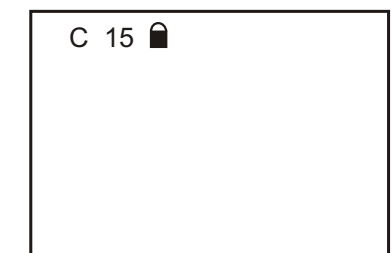

選單功能說明

選單操作方法簡介：(以遙控器為例)

按遙控器『選單』鍵可循環挑選想要設定的主功能表。
影像設定→聲音設定→頻道設定→時鐘設定

操作方法：

- 1.利用上(▲)或下(▼)鍵選擇調整項目。
- 2.利用左(◀)或右(▶)調整鍵調整所選擇的項目內容。(在選單中若無操作任何按鍵，選單會自動離開)

影像設定

按遙控器「選單」鍵進入選單畫面，選擇【影像設定】功能表，
利用上(▲)或下(▼)選擇鍵，選擇想要調整的項目。
(調整後各設定值，全部記憶到自訂亮度的調整項目內容)

可調整項目：

亮度↓對比↓色濃度↓畫質↓色相

亮度

利用遙控器左(◀)右(▶)鍵來作調整

- 1.往◀調整亮度越暗，往▶調整亮度越亮。
- 2.請依個人的喜好調整至適當值。

對比

利用遙控器左(◀)右(▶)鍵來作調整

- 1.往◀調整對比越小，往▶調整對比越大。
- 2.請依個人的喜好調整至適當值。

色濃度

利用遙控器左(◀)右(▶)鍵來作調整

- 1.往◀調整色濃度越薄，往▶調整色濃度越濃。
- 2.請依個人的喜好調整至適當值。

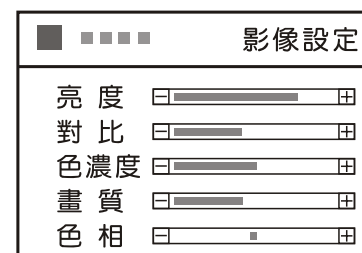

畫質

利用遙控器左(◀)右(▶)鍵來作調整

- 1.往◀調整畫質越柔和，往▶調整畫質越銳利。
- 2.請依個人的喜好調整至適當值。

色相

利用遙控器左(◀)右(▶)鍵來作調整

- 1.調整值顯示在中心點時，色相較和諧，往◀調整色相偏紅，往▶調整色相偏綠。
- 2.請依個人的喜好調整至適當值。

聲音設定

按遙控器「選單」鍵進入選單畫面，選擇【聲音設定】功能表，
利用上(▲)或下(▼)選擇鍵，選擇想要調整的項目。

可調整項目：音量↓平衡

音量

利用遙控器左(◀)右(▶)鍵來作調整

- 1.往◀調整聲音越小聲，往▶調整聲音越大聲。
- 2.請依個人的喜好調整至適當值。

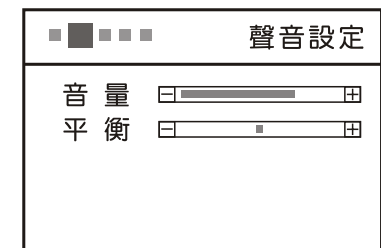

平衡



- 1.調整值顯示在中間時，此時左右聲道音量相當。
往◀調整左聲道越強，而右聲道漸弱，
往▶調整右聲道越強，而左聲道漸弱。
- 2.請依個人的喜好調整至適當位置。

機 型	CT-34FN	CT-29FN	CT-21FN	CT-29FQ	CT-21FQ
規 格					
電 源	110V a.c 60Hz				
消 耗 電 力	190 W	160 W	100 W	160 W	100 W
天線輸入阻抗	VHF/UHF 75Ω F型端子				
喇 叭	3"X5" 2只	2"X5" 2只	2"X5" 2只	2"X5" 2只	2"X5" 2只
AV輸入端子	2 組	2 組	2 組	2 組	2 組
AV輸出端子	1 組	1 組	1 組	1 組	1 組
S 端 子	1 組	1 組	1 組	1 組	—
色差影像端子	1組 (YCbCr)				
可視對角線距離	800 mm	676 mm	510 mm	676 mm	510 mm
外型尺寸(m/m)	(W) (H) (D) 925 X 675 X 565	(W) (H) (D) 768 X 578 X 495	(W) (H) (D) 610 X 460 X 482	(W) (H) (D) 768 X 578 X 495	(W) (H) (D) 610 X 460 X 482

遙控器	型 號	RC-E1
	電 源	DC3V (電池：UM-4，2只)
	重 量	約 150 公克(含乾電池)

遙控器	型 號	RC-E2 (適用於 CT-29FN、CT-34FN)
	電 源	DC3V (電池：UM-4，2只)
	重 量	約 136 公克(含乾電池)

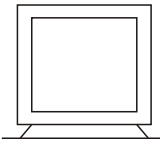
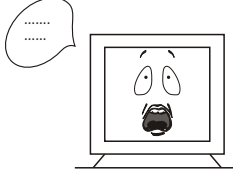
在要求服務前，請先檢查下列事項

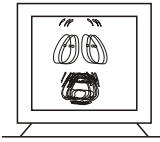
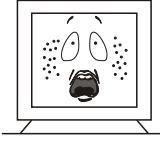
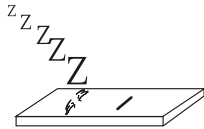
故障現象	檢查項目及調整
無影像聲音 	<ul style="list-style-type: none"> ● 電源插頭是否鬆動脫落。 ● 外接機器端子和錄放影機切換鍵之操作不吻合。 ● 外接機器之連接端子脫落。
有影無聲 	<ul style="list-style-type: none"> ● 請試著調整音量。 ● 一邊的喇叭不出聲，是否平衡調整置於另一聲道，是否錄放影機的接頭鬆脫。
無色影像亂	<ul style="list-style-type: none"> ● 試試色濃度的調整。 ● 接收頻道是否吻合，再調一次。
色呈條紋、色消失 	<ul style="list-style-type: none"> ● 考慮是否受其它電視機、收音機、個人電腦、電子遊樂器、電台等電波干擾。如是則請將防害機電源切掉。有時調整天線位置、高度、方向，亦可改善。如果未見改善再要求服務員服務。
影像不鮮明	<ul style="list-style-type: none"> ● 是否天線斷線或損壞。
多重影像 	<ul style="list-style-type: none"> ● 高樓或高山之反射波被接收是發生之原因，請調整天線至正確的方向。
時有斑點 	<ul style="list-style-type: none"> ● 可能是有汽車、機車、電車、吹風機等之妨害電波侵入，請將天線移至不受影響的位置。
觸及影像管有弱電感應	<ul style="list-style-type: none"> ● 表面帶有靜電，不礙人體。
收視中斷電	<ul style="list-style-type: none"> ● 確認是否因設定自動關機而引起。
機箱有嘎吱聲	<ul style="list-style-type: none"> ● 因周圍溫度的變化而膨脹收縮產生嘎吱聲，並非故障。
遙控無作用 	<ul style="list-style-type: none"> ● 遙控器電池耗盡。 ● 遙控器電池裝錯方向。 ● 遙控器與電視之間有妨礙物。

背板各部名稱及功能說明

時鐘設定

按遙控器「選單」鍵進入選單畫面，選擇【時鐘設定】功能表，利用上(▲)或下(▼)選擇鍵，選擇想要調整的項目。

可調整項目：

時間設定 ↓ 定時開機 ↓ 預約頻道 ↓ 定時關機 ↓ 定時模式

時間設定

設定目前時間利用左(◀)鍵，可設定“時”按照 0->.....23-> 依序變化。
右(▶)鍵，可設定“分” 00->.....60-> 依序變化。

定時開機

設定想要開機時間，配合定時模式設定利用左(◀)鍵，可設定“時”按照 0->.....23-> 依序變化。
右(▶)鍵，可設定“分” 00->.....60-> 依序變化。

預約頻道

在有線模式下，頻道範圍 1~125
在無線模式下，頻道範圍 2~ 69

時鐘設定	
時間設定	15:30
定時開機	-:-
預約頻道	2
定時關機	-:-
定時模式	單次

定時關機

設定想要關機時間，配合定時模式設定利用左(◀)鍵，可設定“時”按照 0->.....23-> 依序變化。
右(▶)鍵，可設定“分” 00->.....60-> 依序變化。

定時模式

設定想要定時開、關機時間的設定，單次或多次模式利用左(◀)鍵，右(▶)鍵來設定
單次：只執行一次
多次：每天皆執行

- 請先接妥連接線後再打開電源。
 - 接影像、聲音的AV線與端子是以顏色來區分，請配合顏色來連接。
- | | |
|----------------|----------------|
| 影像 黃 | Y 綠 |
| 聲音-左 白 | Cb 藍 |
| 聲音-右 紅 | Cr 紅 |

請注意! 有關錄放影機\碟影機的連接或操作，請參閱該機的使用說明書。

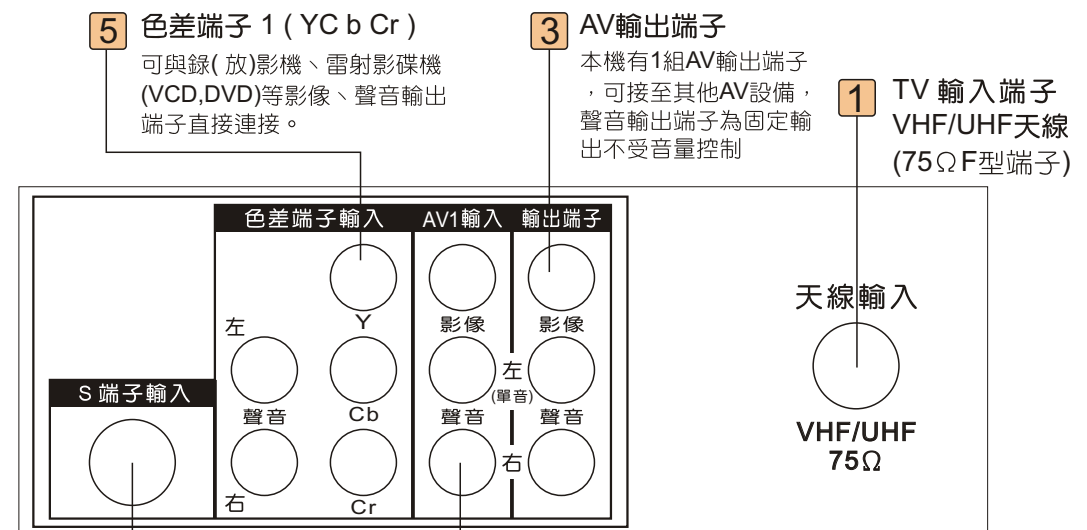

適用於CT-29FQ與CT-21FQ

