

# Panasonic

小巧型普通紙圖文傳真機

型號

## KX-FP101HK

多功能普通紙圖文傳真機

型號

## KX-FM131HK



如想了解簡單操作，  
可先閱讀快速使用簡介  
(第 4 頁至 11 頁)

開始安裝

電話

傳真  
影印

答錄機

援助

一般訊息

# 使用手冊

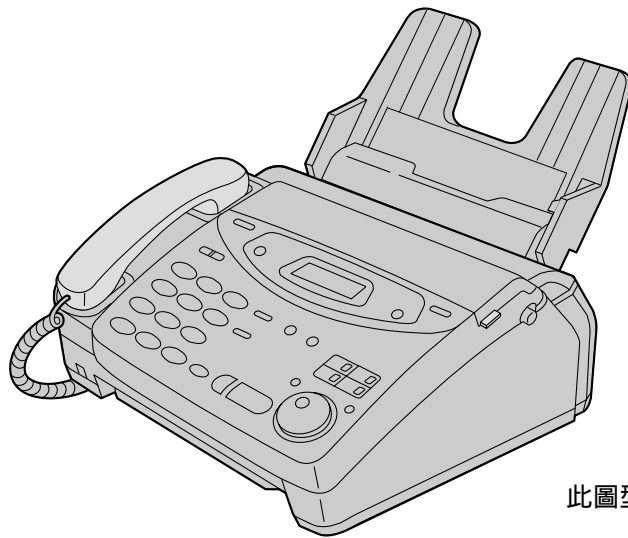

此圖型號為 KX-FP101

使用此傳真機前請先閱讀此使用手冊  
以及保存作日後查閱。

多謝選購樂聲牌圖文傳真機。

## 歡迎進入樂聲牌傳真機世界。

此產品備傳真及電話功能於一身，適合辦公室及家居使用。透過使用這些方便的功能，您可使本機達至最佳的效果。

用戶記錄	
購買日期	機身編號 (編印在機的背部)
代理商名稱及地址	
代理商電話號碼	

### 型號分別

型號 \ 功能	傳真機、電話及影印機	答錄機	掃描、電腦傳真及打印機
KX-FP101	有	沒有	沒有
KX-FM131	有	有	有

### 注意：

- 由於菲林將留有複印或接收文件的影像，更換時請將菲林碎掉。
- 請勿磨擦或用擦膠擦菲林表面，因可能使接收文件模糊。

### 備註：

- 型號中的字尾“HK”將於本使用手冊中予以省略。
- 本使用手冊中的大多數圖形為 KX-FP101。

### 版權：

九州松下電器株式會社擁有本使用手冊版權及牌照。按版權條例任何人不得將本使用手冊作全部或部份翻印，除得九州松下電器株式會社允許。

© Kyushu Matsushita Electric Co., Ltd. 1999  
一九九九年，九州松下電器株式會社

# 重要安全事項

使用此產品，請遵照下列事項可避免引起火患、觸電或受傷。

1. 先閱讀及明白所有有關指示。
2. 遵照機身註明之警告及指示使用。
3. 如需清洗傳真機，應先拔掉插在牆上的電源。請勿使用水溶性或噴霧式清潔劑。可使用濕布清理。
4. 別將傳真機靠近有水的地方。例如：浴盆、洗手桶、廚房鉛盆、洗衣盆、濕滑地窖或接近游泳池。
5. 別將傳真機放在不平的架或臺面上，因可能引致傳真機跌下和損毀。
6. 別遮蓋傳真機背部及底部的通風口。此傳真機不可放置在床或沙發上，亦不可安裝在加熱器或密不透風的地方內。
7. 傳真機只可安裝於指定電源上，詳情可查詢代理商或電力供應商。
8. 為了安全，本機備有三腳地線插頭。如果您無此種插座，請安裝之。勿使用任變壓器影響其安全功能。
9. 別將雜物放置在電線上及留意電線會否絆倒行人。
10. 切勿將機接駁在電力負荷過重的插頭上，因可能發生火警或觸電。
11. 切勿將任何東西塞入本機機殼縫隙內，否則會引起火災或觸電。切勿將任何液體潑灑在本機上。
12. 為避觸電。切勿自行修理傳真機，應交給有經驗的維修員修理。
13. 如發現下列情況發生，請將機的電源拆斷並交給有經驗的維修人員修理。
  - A. 當電線及插頭損毀。
  - B. 如曾將液體碰翻在機上。
  - C. 如機身曾被水或雨水淋濕。
  - D. 如果按照使用說明進行操作，本機不能正常工作。只能調節使用說明書中的控制部分，不正確的調節反而會使合格的服務中心必須進行廣泛的修理。
  - E. 如不小心將機碰跌而有損毀。
  - F. 如發現機內功能有異樣。
14. 如有雷電發生，切勿使用電話（室內無線電話除外）因可能引致觸電。
15. 如發生洩漏煤氣，切勿使用本機的電話。

## 安全事項

### 安裝：

1. 切勿在有雷電時安裝電話線。
2. 切勿在潮濕地方安裝電話插，除了電話插是特別設計給潮濕地方使用。
3. 切勿觸摸沒有絕緣的電話線，除了電話線已拔離網絡介面。
4. 小心安裝或更改電話線。

### 警告：

- 為了避免引起火患或觸電事故，請勿讓本機接觸到雨水或者弄濕。

### 其它事項

- 請將本機遠離嘈雜電力發電機、例如日光燈或發電機組。
- 本機應避免有塵、潮濕、高溫及震蕩。
- 本機應避免受到陽光直接照射。
- 別在機身上放置重物。
- 手濕時別觸摸電線插頭。

# 快速使用簡介

## 安裝

### 安裝前 (參看 23 頁)

A. 移除原裝膠貼。

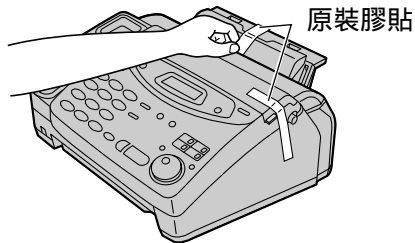

B. 打開前蓋，移除菲林匣下的紙條及關閉前蓋。

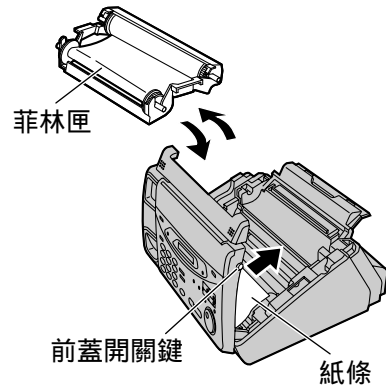

**1** 紙張托架 (參看 24 頁)  
將紙張托架的兩個架扣安裝在機背的扣孔上。

**2** A4 文件導片 (參看 24 頁)  
安裝 A4 文件導片。

**3** 文件承托架 (參看 25 頁)  
除去原裝膠貼及安裝文件承托架。

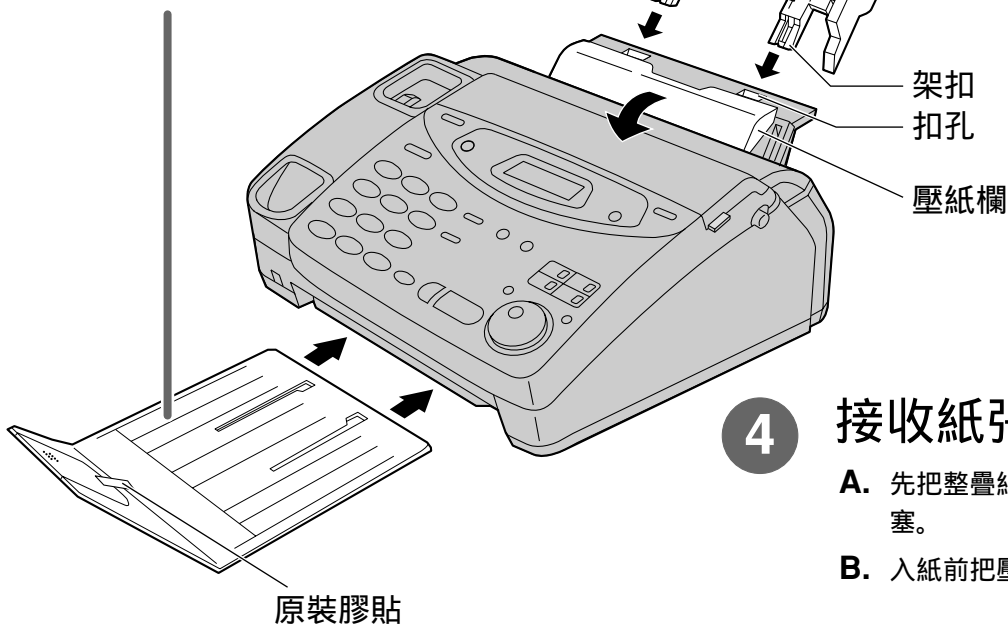

**4** 接收紙張 (參看 26, 27 頁)

A. 先把整疊紙鬆開，以防止紙張卡塞。

B. 入紙前把壓紙欄向前拉開。

● 可參看 23 至 27 頁。

## 接駁電話線及電源線

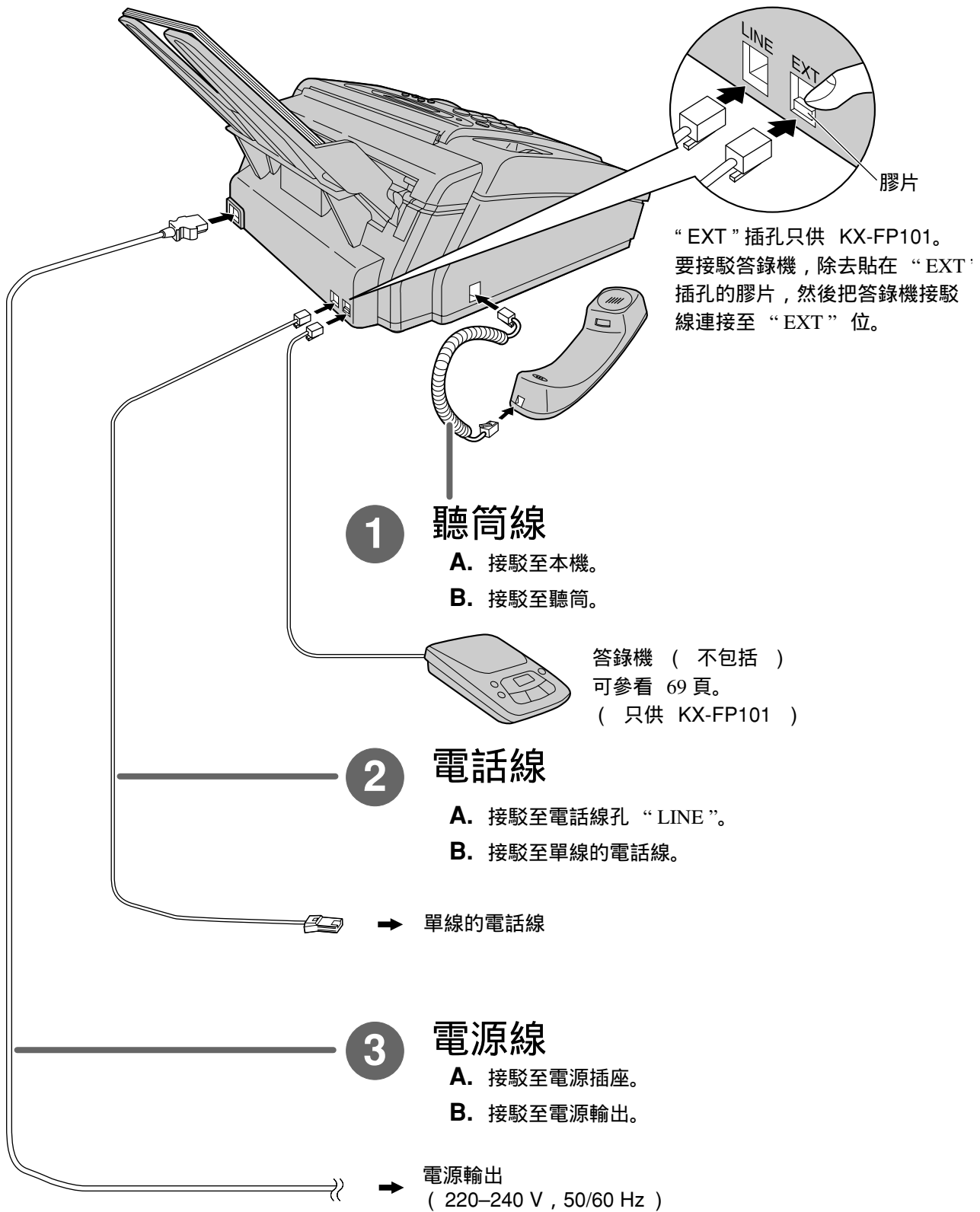

● 可參看 28 頁。

# 快速使用簡介

## 電話 — 打電話 接聽來電

---

### 電話 — 打電話

- 1 提起聽筒。
- 2 按電話號碼。
- 3 通話完畢後，放回聽筒。

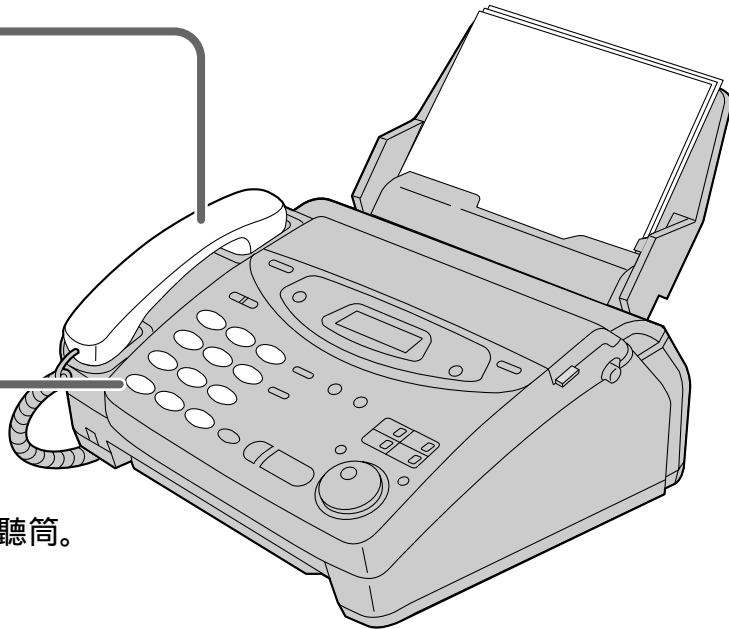

- 可參看 34 頁。
- 如有問題，可參看 118 頁。

### 電話 — 接聽來電

- 1 當本機發出鈴響，  
提起聽筒。
- 2 通話完畢後，放回聽筒。

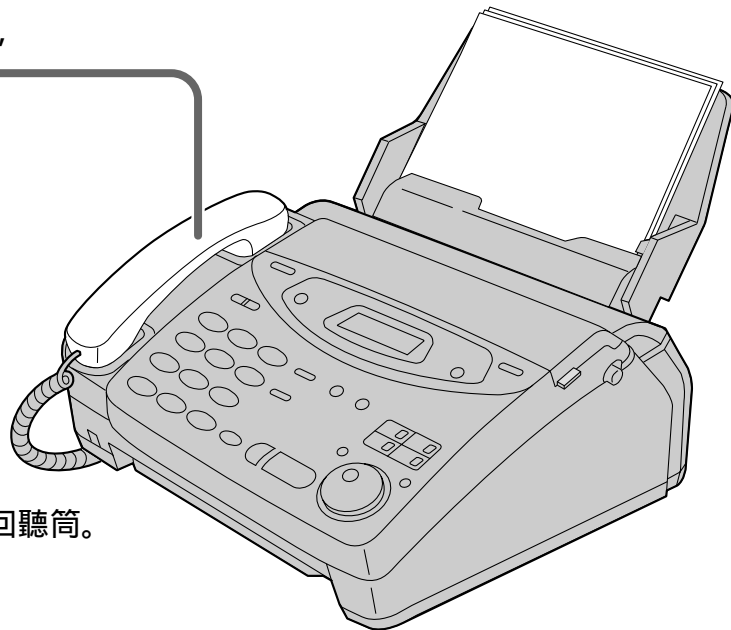

- 可參看 35 頁。
- 如有問題，可參看 118 頁。

## 傳真 — 傳送 接收

### 傳真 — 傳送

- 1 打開文件送稿架。

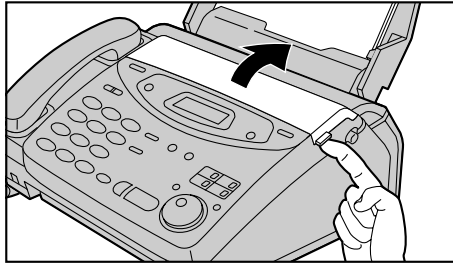

- 2 調校文件導片闊度至文件闊度。

- 3 放入文件直至聽至 “Beep” 聲  
及本機已抓緊文件。

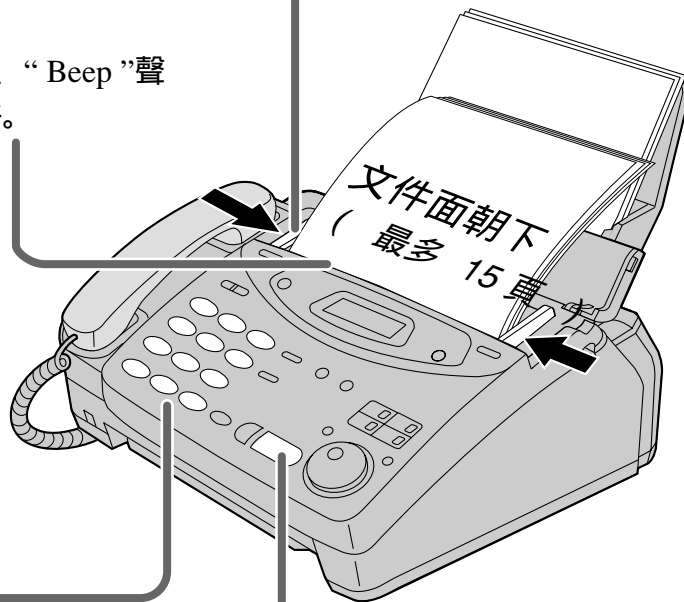

- 4 撥傳真號碼。

- 5 按 **START/SET/COPY**。

- 可參看 50 頁。
- 如有問題，可參看 119 頁。

# 快速使用簡介

## 傳真 — 接收

- 1 當本機發出鈴響時，提起聽筒。

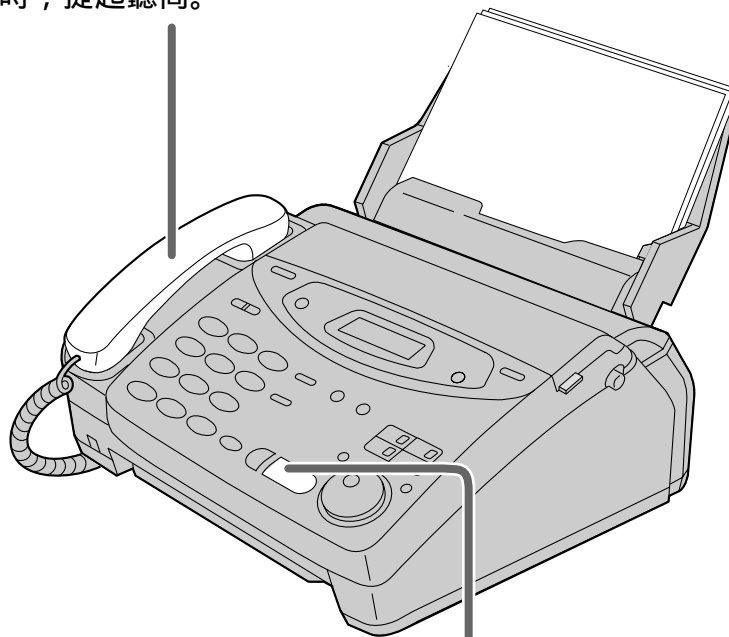

- 2 正當：
  - 需要接收文件，
  - 聽到“Beep”聲，或
  - 聽不到任何聲音，按 **START/SET/COPY**。

- 3 把聽筒放回原處。

- 可參看 68 頁。
- 你可選擇你所需要的接收模式。
  - KX-FP101，可參看 64 及 65 頁。
  - KX-FM131，可參看 66 及 67 頁。
- 如有問題，可參看 119 頁。



## 複印功能

1 打開文件送稿架。

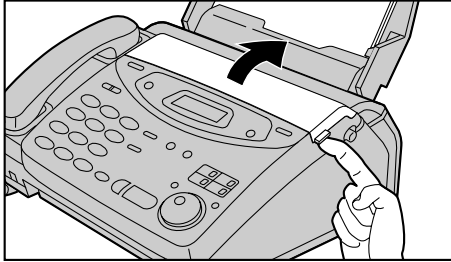

2 調校文件導片闊度至文件闊度。

3 放入文件直至聽至“Beep”聲及本機已抓緊文件。

- 確保聽筒放在聽筒架上。

4 按 **START/SET/COPY**。

5 輸入複印份數。

6 按 **START/SET/COPY**。

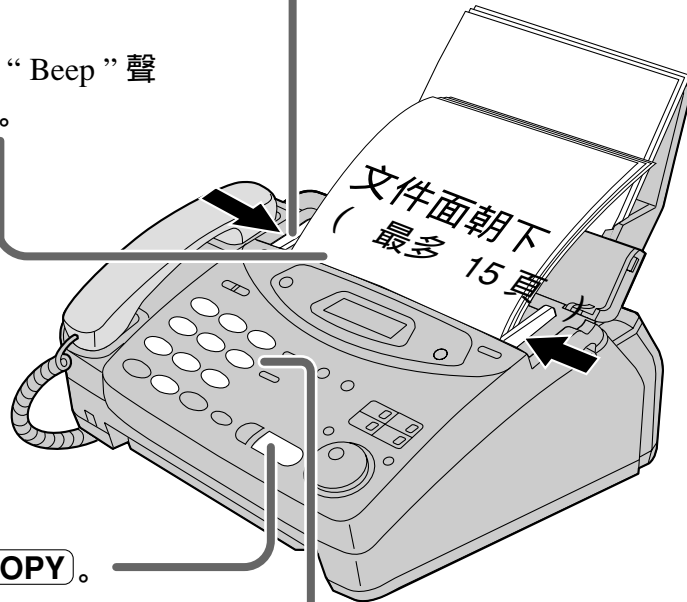

- 可參看 94 頁。
- 如有問題，可參看 120 頁。

# 快速使用簡介

## 操控答錄機 (只供 KX-FM131 )

### 設定本機自動接收來電及傳真訊息

- 1 按 **AUTO ANSWER**。
  - AUTO ANSWER 指示燈將亮著。



亮著

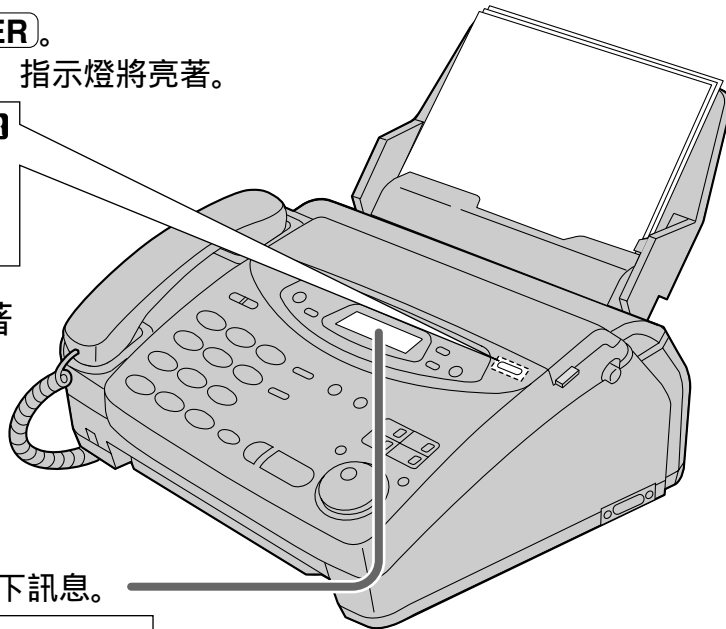

- 2 確保顯示屏顯示以下訊息。

TAD/FAX MODE

- 如顯示屏沒有顯示此訊息，把設定更改為  
答錄 / 傳真 ( TAD/FAX ) 模式 ( 參看 74 頁 )。
- 可參看 96 頁。

## 聽取已收錄訊息

### ■ 當 PLAY MESSAGES 顯示燈閃著

按 **PLAY MESSAGES**。

- 最新收錄訊息將被播放。

### ■ 當 PLAY MESSAGES 顯示燈亮著

按 **PLAY MESSAGES**。

- 所有訊息將被播放。

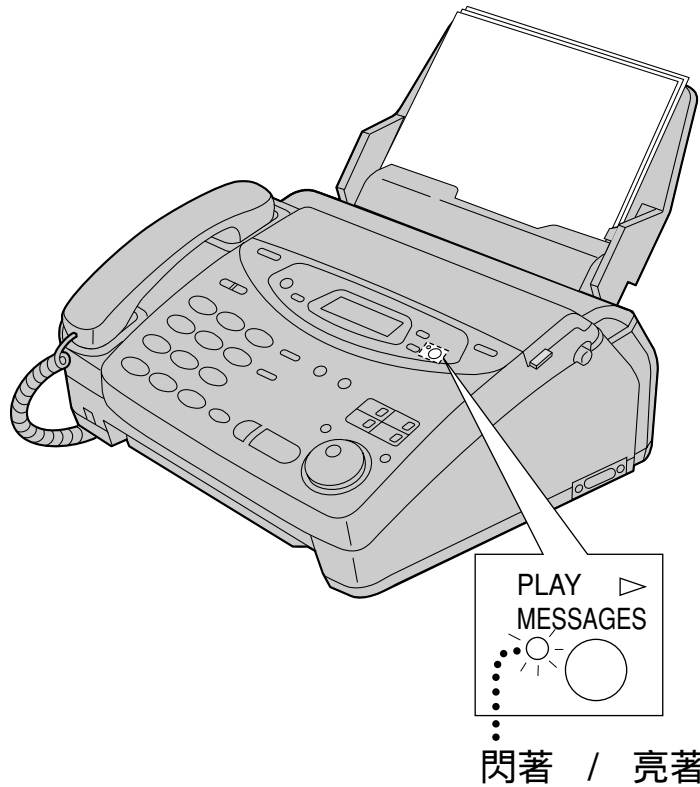

- 可參看 101 頁。

## 刪除已收錄訊息

### ■ 刪除指定訊息

當聽取你需要刪除的訊息時，  
按 **ERASE**。

### ■ 刪除所有訊息

**1** 當聽取所有訊息後，  
按 **ERASE**。

**2** 按 **START/SET/COPY**。  
● 要停止刪除，按 **STOP**。

**3** 再次按 **START/SET/COPY**。

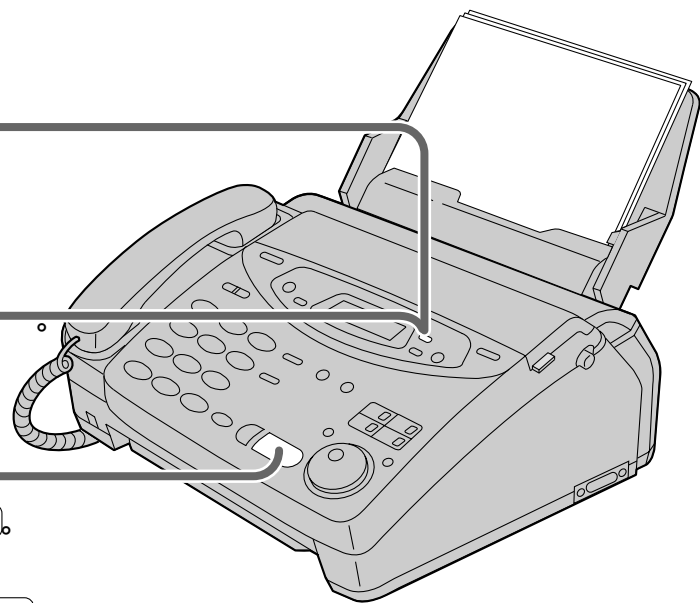

- 可參看 102 頁。

# 目錄

開始安裝	附件	隨機的附件 . . . . .	15 . . . . .
		附件訂購資料 . . . . .	15 . . . . .
	有用按鍵	有用功能 . . . . .	16 . . . . .
	控制面板位置	位置 . . . . .	18 . . . . .
		外觀 . . . . .	22 . . . . .
	安裝	安裝前 . . . . .	23 . . . . .
		紙張托架 . . . . .	24 . . . . .
		A4 文件導片 . . . . .	24 . . . . .
		文件承托架 . . . . .	25 . . . . .
		接收紙張 . . . . .	26 . . . . .
	接駁 . . . . .	28 . . . . .	
	設定日期及時間、用戶名稱及用戶傳真號碼 . . . . .	29 . . . . .	
	音量	調校音量 . . . . .	33 . . . . .
電話	打電話及接聽來電	打電話 . . . . .	34 . . . . .
		接聽來電 . . . . .	35 . . . . .
		音頻 (TONE ) 取回街線 (FLASH ) 及暫停 (PAUSE )鍵 . . . . .	36 . . . . .
		撥號模式 (音頻或脈衝 ) . . . . .	37 . . . . .
	單觸撥號	儲存名稱及電話號碼作單觸撥號 . . . . .	38 . . . . .
		利用單觸撥號打電話 . . . . .	39 . . . . .
	快速撥號	儲存名稱及電話號碼作快速撥號 (EASY DIAL 索引) . . . . .	40 . . . . .
		以快速撥號 (EASY DIAL 索引)打電話 . . . . .	42 . . . . .
	來電顯示功能	電話公司提供的來電顯示服務 . . . . .	43 . . . . .
		於顯示屏查看來電者列單 . . . . .	44 . . . . .
	從來電者列單重撥號碼 . . . . .	45 . . . . .	
	於來電者列單儲存電話號碼作單觸撥號及快速撥號 (EASY DIAL )索引 . . . . .	46 . . . . .	
	刪除來電者列單內的名稱 / 號碼 . . . . .	47 . . . . .	
	設定自動列印來電者列單 . . . . .	48 . . . . .	
	通話	於傳送或接收文件後與對方通話 . . . . .	49 . . . . .
傳真 / 影印	傳送文件	以手動撥號傳送文件 . . . . .	50 . . . . .
		以單觸撥號傳送文件 . . . . .	51 . . . . .
		以快速撥號 (EASY DIAL 索引)傳送文件 . . . . .	52 . . . . .
		依照真人發聲指導傳送文件 (只供 KX-FM131 ) . . . . .	53 . . . . .
		可傳送的文件 . . . . .	53 . . . . .
		傳送文件 . . . . .	54 . . . . .
		設定自動列印通訊報表 . . . . .	55 . . . . .
		定時傳送 (於特定時間傳送文件 ) . . . . .	56 . . . . .
		記憶傳送 . . . . .	57 . . . . .
		多站傳送 . . . . .	58 . . . . .
		設定國際傳真模式 . . . . .	62 . . . . .
		接線訊號 . . . . .	63 . . . . .

<b>傳真 / 影印</b>	<b>接收傳真</b>	設定接收模式 . . . . .	64	<b>開始安裝</b>			
		電話專用 (TEL 模式 手動接收 ) . . . . .	68				
		本機與答錄機一同使用 (只供 KX-FP101 ) . . . . .	69		<b>電話</b>		
		傳真專用 (FAX ONLY 模式 (所有來電都以傳真形式接收 ) . . . . .	72				
		使用雙音辨號服務下作接收 . . . . .	76				
		電話 /傳真 (TEL/FAX 模式 當你在本機附近時,可於有 電話響聲下接聽電話及沒有電話響聲下接收傳真 ) . . . . .	78				
		分機電話 . . . . .	83				
		遙控傳真啟動密碼 . . . . .	83				
		其他規格尺寸的文件 . . . . .	84				
		設定無鈴響辨別功能 (只供 KX-FP101 ) (接收較舊型號傳真機發出的文件 ) . . . . .	85				
		本機與電腦共同使用一條電話線 (只供 KX-FM131 ) . . . . .	85				
		設定警覺記憶接收 . . . . .	86				
		設定友善接收 . . . . .	87				
		自動切線 (只供 KX-FP101 ) . . . . .	88				
		“ECM” (修正錯誤訊號)通訊 . . . . .	89				
		來電傳呼通知 . . . . .	90				
		設定檢查菲林 . . . . .	92				
		提取傳真功能 (提取傳真文件 ) . . . . .	93				
		<b>複印功能</b>	<b>複印 . . . . .</b>			<b>94</b>	<b>傳真 影印</b>

<b>答錄機 (只供 KX-FM131 )</b>	<b>設定</b>	答錄 /傳真 (TAD/FAX 模式 利用內置電話答錄機、 自動接收口訊及傳真 ) . . . . .	96	<b>答錄機</b>	
		<b>外發口訊</b>	預先收錄的外發口訊 . . . . .		97
			收錄你的外發口訊 . . . . .		98
			翻查外發口訊 . . . . .		99
			刪除你已收錄的外發口訊 . . . . .		99
			在答錄 /傳真 (TAD/FAX )外發口訊的錄音時間 . . . . .		100
		<b>播放口訊</b>	聽取口訊 . . . . .		101
			刪除記憶的留言口訊 . . . . .		102
			播放口訊時的功能 (重播、跳播及停止 ) . . . . .		103
		<b>錄音</b>	備忘錄口訊 (為他人或自己留下口訊 ) . . . . .		104
			電話對話 . . . . .		104
		<b>遙控操作</b>	以遙控電話操作答錄機 . . . . .		105
			輸入遙控操作密碼程式 . . . . .		106
			以遙控電話操作答錄機 . . . . .		107
		<b>選擇</b>	轉駁來電訊息 . . . . .		110
			調較在答錄 /傳真 (TAD/FAX )模式下的響鈴次數 . . . . .		113
			來電訊息收錄時間 . . . . .		114
			訊息提示 (當有口訊接收,會發出“Beep”聲 ) . . . . .		114
			收錄時間提示 (當記憶已滿發出“Beep”聲 ) . . . . .		115
			來電訊息監察 . . . . .		115



## 援助

錯誤訊息	記錄上的通訊結果 . . . . .	116 . . . . .
	顯示屏出現的錯誤訊息 . . . . .	116 . . . . .
操作	在要求服務中心協助之前 . . . . .	118 . . . . .
	如遇停電出現 . . . . .	122 . . . . .
卡塞	清理卡住的接收紙張 . . . . .	123 . . . . .
	傳真文件卡塞 . . . . .	125 . . . . .
	傳真的文件不能送紙或多頁同時送紙 . . . . .	125 . . . . .
打印菲林	菲林剩餘量 . . . . .	126 . . . . .
	更換菲林或菲林匣 . . . . .	127 . . . . .
清潔機的內部	清潔文件傳送器 . . . . .	130 . . . . .
	感熱頭及黑條杆 . . . . .	130 . . . . .

## 一般訊息

列印報表	印出功能設定、電話號碼、收發記錄、打印測試列單、 廣發傳送列單及來電者列單 . . . . .	131 . . . . .
拒絕接收電話 / 傳真黑名單	設定拒絕接收電話 傳真黑名單功能 . . . . .	132 . . . . .
液晶顯示屏光暗	更改液晶顯示屏光暗 . . . . .	133 . . . . .
真人發聲指導	真人發聲指導 (只供 KX-FM131 ) . . . . .	133 . . . . .
原稿模式	設定原稿模式 . . . . .	134 . . . . .
重新設定	重新設定先進功能 . . . . .	134 . . . . .
規格	有關此產品規格 . . . . .	135 . . . . .
索引 . . . . .		136 . . . . .
功能簡介	可設定功能簡介 . . . . .	138 . . . . .

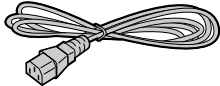
## 隨機的附件

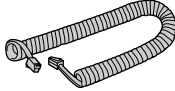
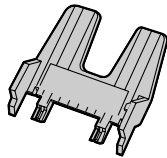
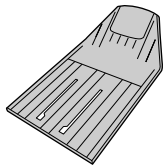
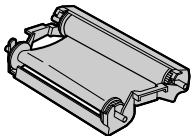
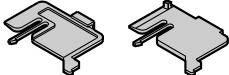
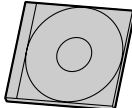
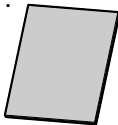
電源線 . . . . . 1	電話線 . . . . . 1	聽筒 . . . . . 1	聽筒線 . . . . . 1	紙張托架 . . . . . 1
				
文件承托架 . . . . . 1	菲林匣 . . . . . 1	A4 文件導片 . . . . . 2	只供 KX-FM131	
	 — 菲林匣已預先安裝。	 ( 左 ) ( 右 )	供 KX-FM131 的樂聲牌電腦軟件 (CD-ROM) . . . . . 1 	PANA LINK 軟件使用手冊 . . . . . 1 

- 如發現上述附件不齊或損壞，請查詢有關代理商。
- 如有需要，請保存外箱包裝材料。

如要接駁電腦 (只供 KX-FM131 )

- 如需要接駁電腦，用戶需購買長度少於 3 米的 RS232C 型號電腦電線 (DB9 雌插 / DB25 雄插 ) 可於任電腦供應商選購。

## 附件訂購資料

型號	說明	規格
KX-FA137A	菲林匣	1 個菲林匣及 1 卷菲林 [16 毫米 × 100 米 (1/2" × 328' 卷)] ● 菲林已預先安裝在菲林匣內。 ● 當用完首卷菲林後，可安裝更換菲林 (KX-FA136A)。

注意：

- 菲林並不可循環再用，請勿捲回原位再用。

## 有用功能

### ■ 只供 KX-FP101

如需援助，可列印快速參考表。

**1** 按 **HELP**。

顯示：

**2** 按 **▼** 或 **▲** 直至所需項目出現，可選擇以下項目。

1. 如何設定本機資料。

2. 如何利用快速撥號 EASY DIAL 索引儲存名稱及如何撥號。

3. 援助有關接收文件的問題。

4. 如何使用影印功能。

5. 可列印的記錄列表。

6. 如何使用來電顯示服務。

**3** 按 **START/SET/COPY**。

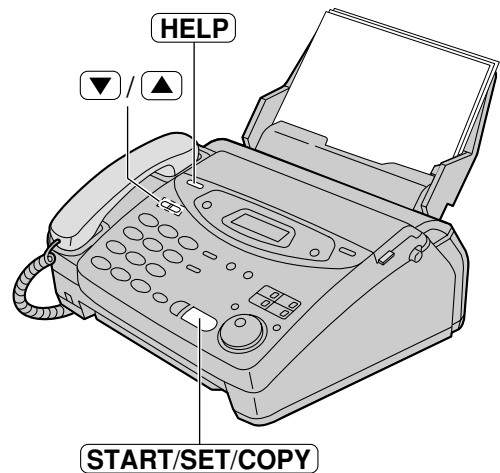



## ■ 只供 KX-FM131

如需援助，可列印快速參考表。

**1** 按 **HELP**。

顯示：

**2** 按 **▼** 或 **▲** 直至所需項目出現，可選擇以下項目。

1. 如何依照真人發聲指導傳送文件。

2. 如何設定本機資料。

3. 如何利用快速撥號 EASY DIAL 索引儲存名稱及如何撥號。

4. 援助有關答錄機的問題。

5. 援助有關接收文件的問題。

6. 如何使用影印功能。

7. 可列印的記錄列表。

8. 如何使用來電顯示。

**3** 按 **START/SET/COPY**。

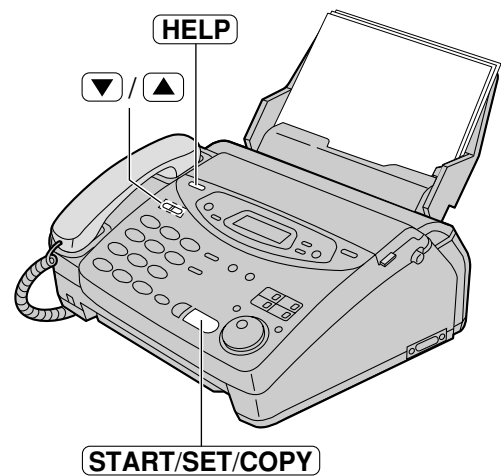

# 控制面板位置

## 位置

### ■ 只供 KX-FP101



- 來電顯示功能 ( 參看 43 至 48 頁 )。

- 作多站傳送設定 ( 參看 58 至 61 頁 )。
- 作單觸撥號鍵 ( 參看 38, 39 及 51 頁 )。
- 功能鍵 ( 參看 31 頁 )

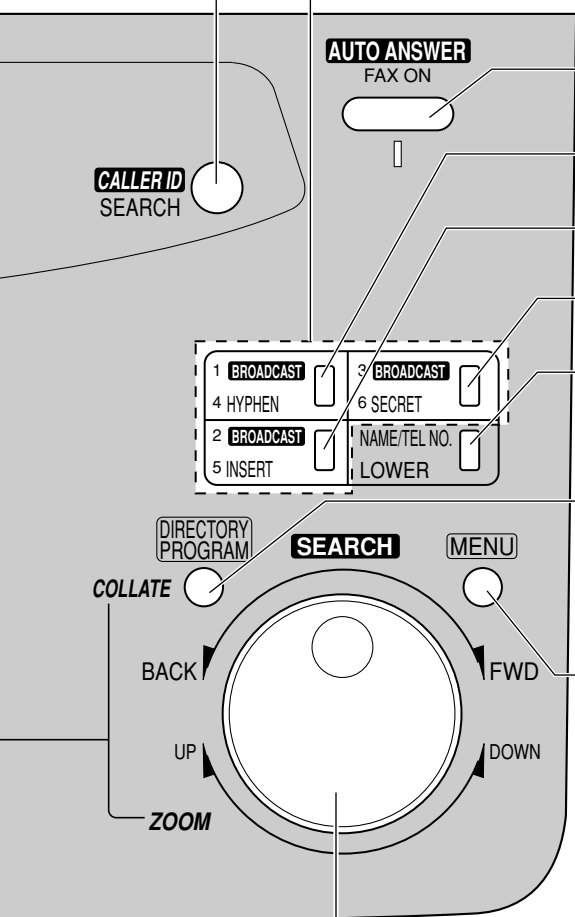

- 自動接收模式 AUTO ANSWER 開 / 關鍵 ( 參看

- 插入破折號 ( 參看 31 及 38 頁 )。

- 插入字符或空位 ( 參看 30 及 31 頁 )。

- 使電話號碼保密 ( 參看 38 及 40 頁 )。

- 確定已儲存的電話號碼 ( 參看 42 頁 )。

- 選取第 4 至 6 個單觸撥號鍵 ( 參看 38, 39 及 51 頁 )。

- 儲存或更改名稱及電話號碼 ( 參看 38, 40, 41, 58 至 60 頁 )。

- 在影印時選取“Collated”或“Uncollated”模式 ( 參看 94 頁 )。

- 作開始或離開程式設定。

- 索引已儲存的姓名 ( 參看 42 及 52 頁 )。

- 在程式設定時作選取字符用 ( 參看 31 頁 )。

- 在程式設定時作選取基本功能用 ( 參看 138 頁 )。

- 在影印模式時作選取放大 / 縮細比率用 ( 參看 94 及 95 頁 )。

# 控制面板位置

## 位置

### ■ 只供 KX-FM131



- 收錄你的外發口訊 ( 參看 98 頁 )。
- 收錄備忘錄口訊或電話對話 ( 參看 104 頁 )。

- 刪除已收錄口訊 ( 參看 102 頁 )。
- 刪除你的外發口訊 ( 參看 99 頁 )。
- 播放已收錄訊息 ( 參看 101 頁 )。
- 作多站傳送設定 ( 參看 58 至 61 頁 )。
- 作單觸撥號鍵 ( 參看 38, 39 及 51 頁 )。
- 功能鍵 ( 參看 31 頁 )。

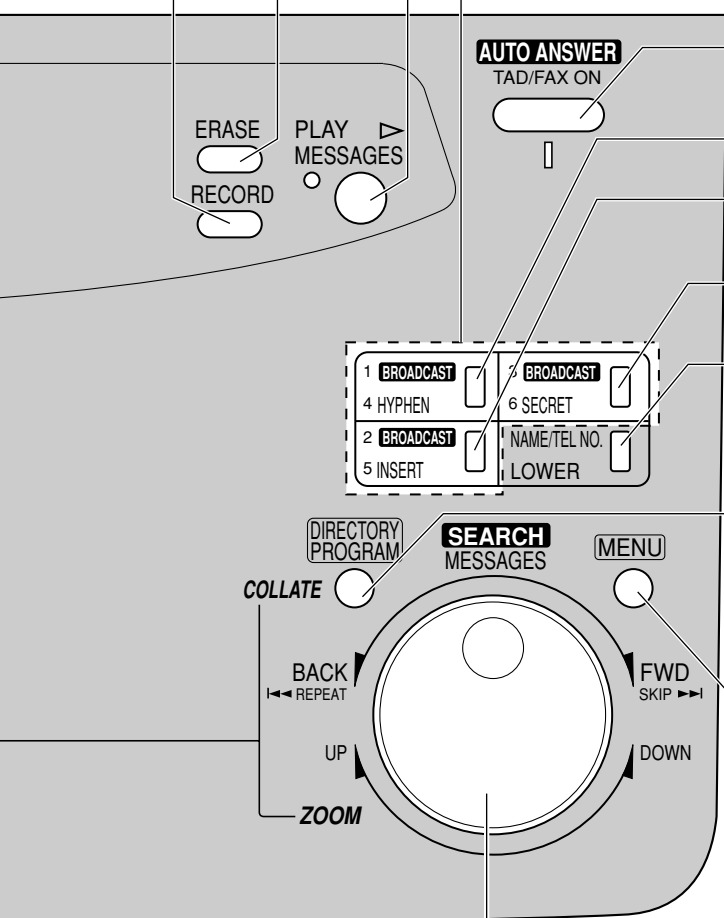

- 自動接收模式 AUTO ANSWER 開/關鍵 ( 參看 66 及 67 頁 )。
- 插入破折號 ( 參看 31 及 38 頁 )。
- 插入字符或空位 ( 參看 30 及 31 頁 )
- 使電話號碼保密 ( 參看 38 及 40 頁 )
- 確定已儲存的電話號碼 ( 參看 42 頁 )
- 選取第 4 至 6 個單觸撥號鍵 ( 參看 38, 39 及 51 頁 )。
- 儲存或更改名稱及電話號碼 ( 參看 38, 40, 41, 58 至 60 頁 )。
- 在影印時選取 “Collated” 或 “Uncollated” 模式 ( 參看 94 頁 )。
- 作開始或離開程式設定。

- 索引已儲存的名稱 ( 參看 42 及 52 頁 )。
- 在程式設定時作選取字符用 ( 參看 31 頁 )。
- 在程式設定時作選取基本功能用 ( 參看 140 頁 )。
- 跳播及 / 或重播答錄機已收錄的訊息 ( 參看 103 頁 )。
- 在影印模式時作選取放大 / 縮細比率用 ( 參看 94 及 95 頁 )。

# 控制面板位置

## 外觀

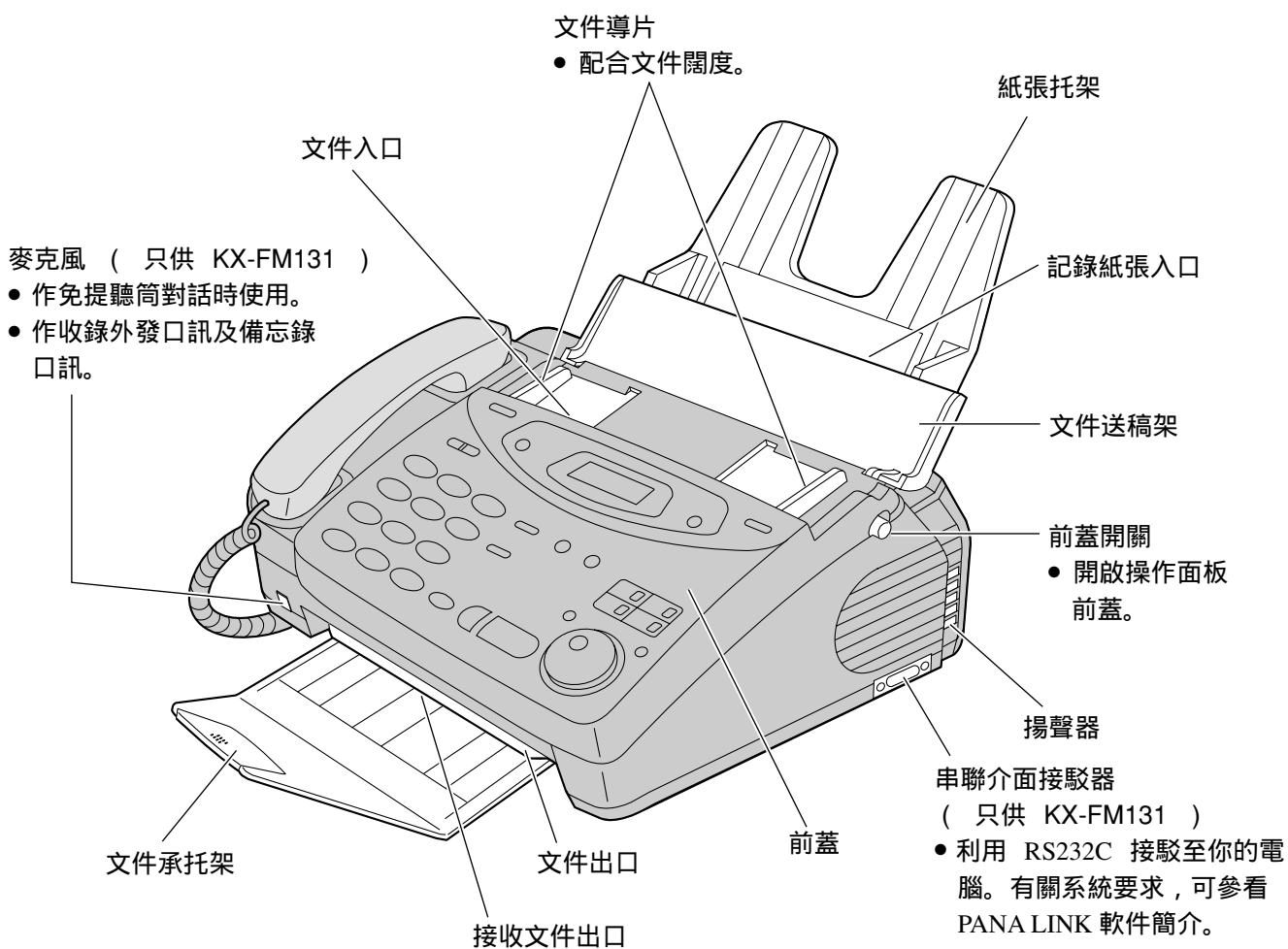

\* 此圖型號為 KX-FP101

注意：

- 文件及接收紙張會由本機最前部分輸出。應把本機安裝在平滑的桌面或地面及不要在本機前放置任何物品。

## 安裝前

**1** 除去原裝膠貼。



**2** 按前蓋開關鍵開啟前蓋。

**3** 拿起菲林匣，除去紙條及放回菲林匣。

**4** 小心按下面蓋兩端有凸點的位置，關閉前蓋。

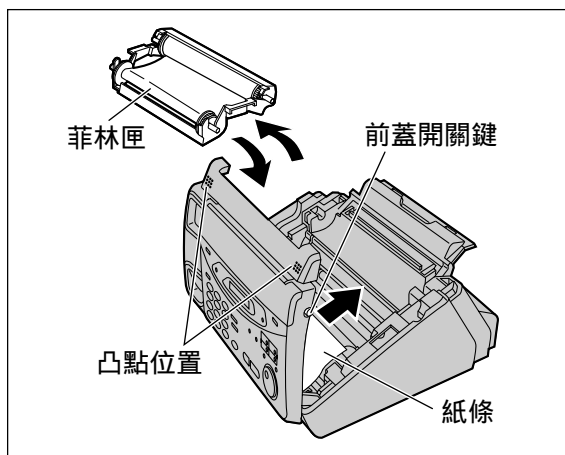

## 紙張托架

將紙張托架的兩個架扣安裝在機背的扣孔上。

- 不要把本機放在紙張托架受阻的地方，如牆邊。

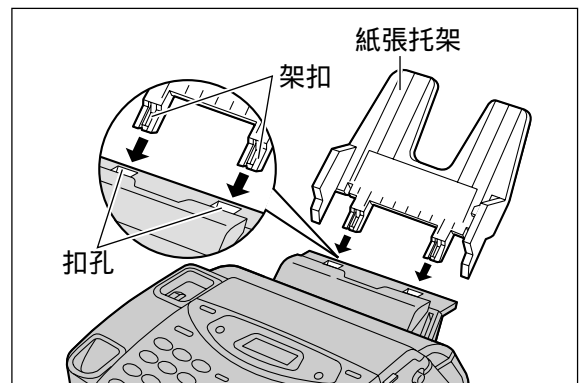

## A4 文件導片

如使用 A4 尺寸紙張，你需要安裝此導片。

- 1** (A) 把 A4 文件導片 左邊 架扣底部插入下扣孔。  
(B) 把導片架扣上部按入上扣孔。
  - 如 A4 文件導片未能安裝，檢查紙張托架安裝是否正確。

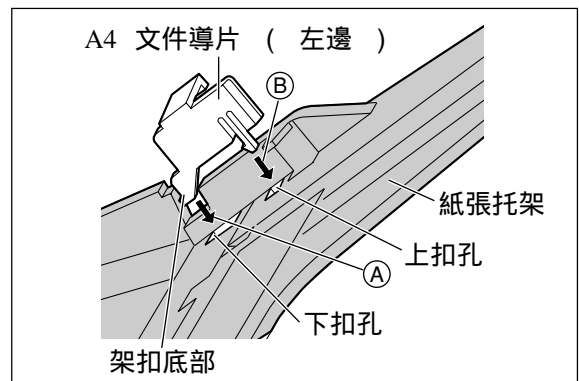

- 2** (A) 把 A4 文件導片 右邊 架扣底部插入下扣孔。  
(B) 把導片架扣上部按入上扣孔。

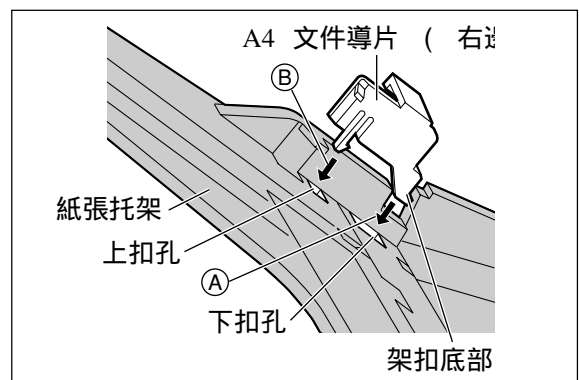

注意：

- 當您移除紙張托架時，須先要除去 A4 文件導片以免把它們弄破。



## 文件承托架

- 1 除去文件承托架的原裝膠貼。
- 2 提起本機的前部及輕按底部的鋁片以免文件承托架插入扣孔時把它弄曲。

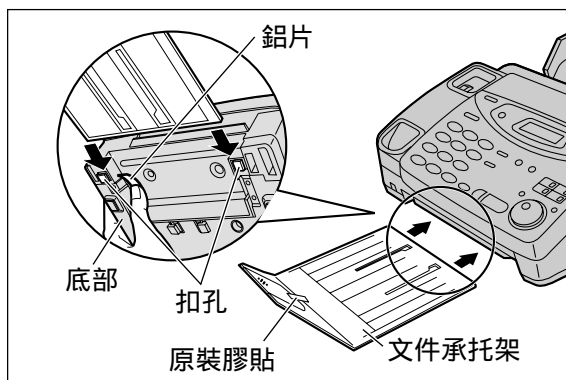

- 3 確定文件承託架扣著中央扣孔及可向後滑。

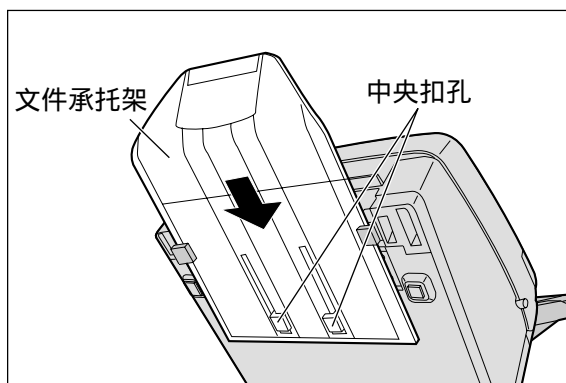

- 4 把文件承托架滑至最前位置。

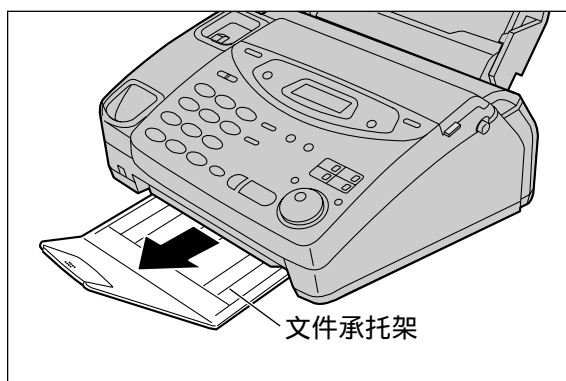

## 接收紙張

可使用 A4 紙張。紙張托架可盛 150 頁 75 g/m<sup>2</sup> (10 lb.) 紙張。可使用由 60 至 90 g/m<sup>2</sup> (16 至 24 lb.) 紙張。

**1** 為避免紙張卡住，放紙前先将紙張鬆開。

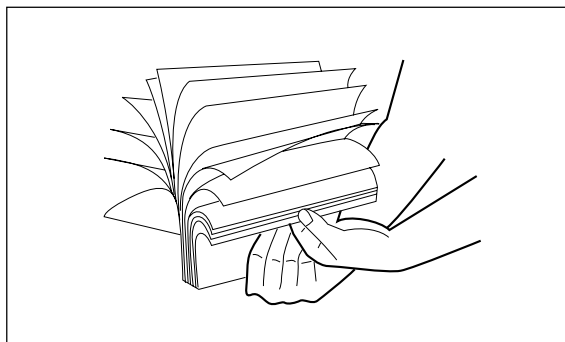

**2** 把壓紙欄向前拉及插入紙張。

- 紙張長度不能超越文件托架的最高限制垂片，以免發生紙張卡塞。
- 紙張不能超越垂片。
- 如不能正確放入紙張，再調較及整理紙張，以免出現紙張卡塞。

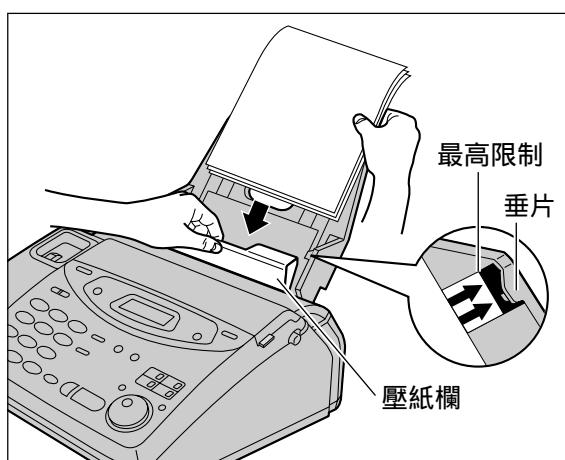
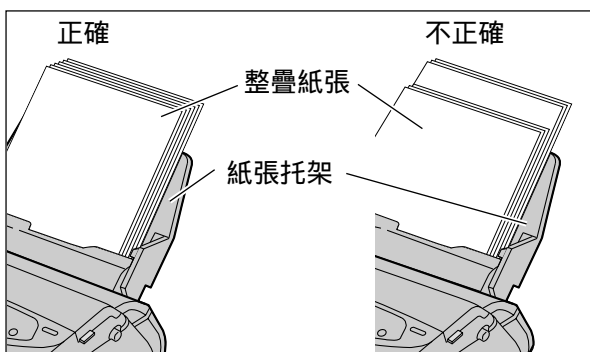

注意：

- 避免使用綿質及 或纖維多過 20 % 的紙張，如有信頭或用作理歷的紙張。
- 不同類或不同厚度紙張不可同時使用，以免卡住紙張。
- 避免使用太滑面或有光滑的紙張，此外，亦不可使用曾被塗上物質或曾破碎及弄皺的紙張。
- 切勿使用已用過的紙張作雙面印刷。
- 切勿將本機曾印過的紙張使用在其他機器作雙面印刷，因可能卡住紙張。
- 切勿把被排出的紙張放回架上。
- 有些紙張只可以單面影印，如用戶不滿意影印效果，可嘗試用底面影印。

## 增加紙張承托架上的紙張

1. 把壓紙欄向前拉，再把所有的紙張拿起。
2. 把剩餘及新增的紙張疊齊。
3. 把整疊紙張鬆開。
4. 放入紙張時，先把壓紙欄向前拉。

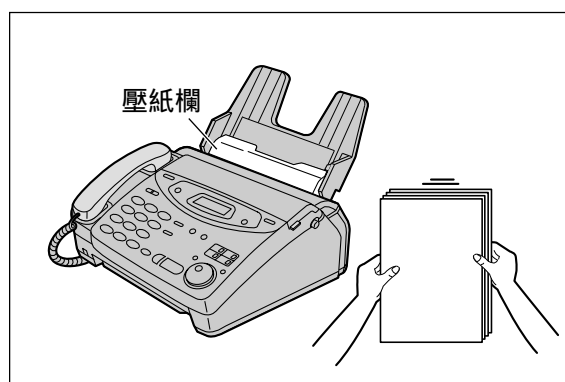

# 安裝

## 接駁

- 1 接駁聽筒線。
- 2 接駁電話線。
- 3 接駁電源線。

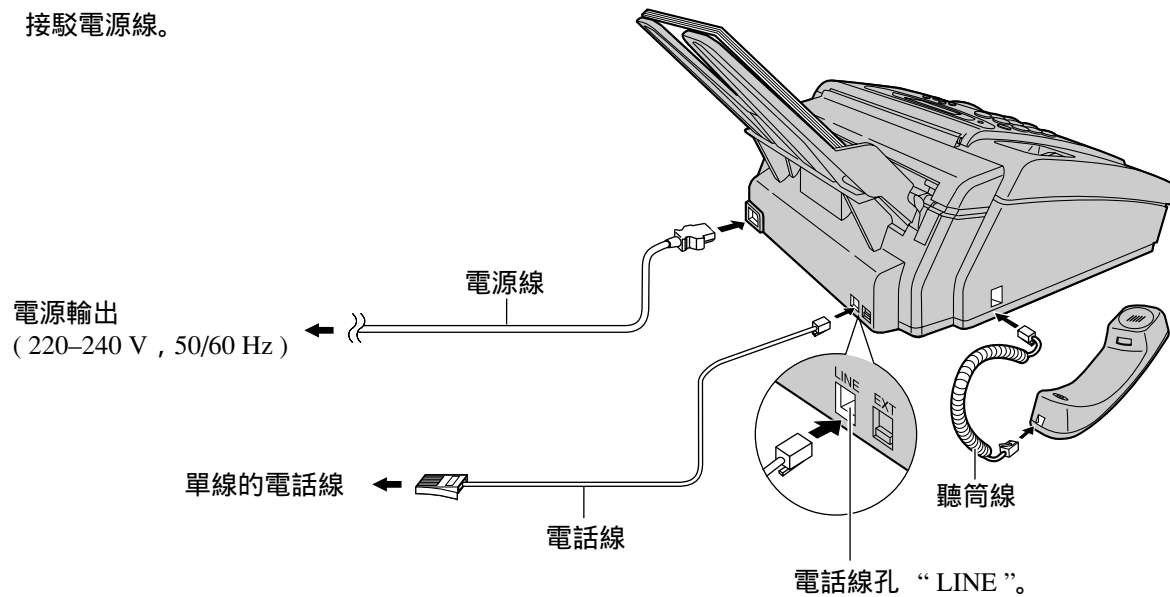

注意：

- 將傳真機接駁在最近電源輸出的地方。
- 如想把本機接駁至答錄機，可參看 69 頁 (只供 KX-FP101 用。)

## 設定日期及時間、用戶名稱及用戶傳真號碼

使用傳真機前，請正確輸入日期、時間、用戶名稱及用戶傳真號碼。下列資料將印在用戶發出的傳真稿件頂部。

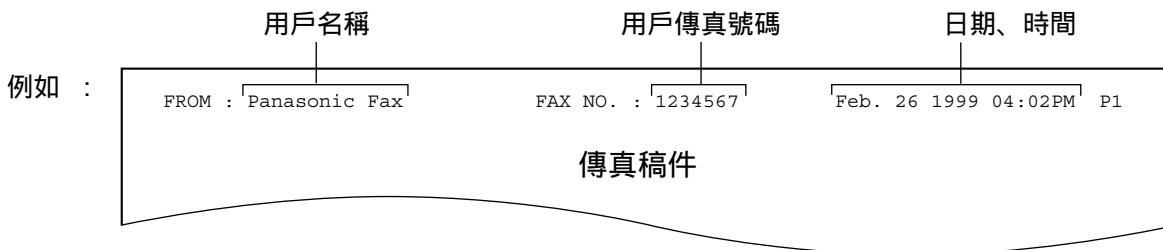

### 設定日期、時間

1 按 **MENU**。

顯示：1.SYSTEM SET UP

2 按 **☐**，再按 **0 1**。

SET DATE & TIME

3 按 **START/SET/COPY**。

M:01/D:01/Y:99  
游標

4 輸入正確月 日 年，每項應為兩位數字。

例 1999年8月10日

按 **0 8 1 0 9 9**。

M:08/D:10/Y:99

5 按 **START/SET/COPY**。

TIME: 12:00AM

6 輸入正確小時 分鐘，每項應為兩位數字。

按 **\*** 選擇“AM”上午或“PM”下午。

例 下午3時15分

1. 按 **0 3 1 5**。

TIME: 03:15AM

2. 按 **\***，直到“PM”下午出現。

TIME: 03:15PM

7 按 **START/SET/COPY**。

SETUP ITEM [ ]

8 按 **MENU**。

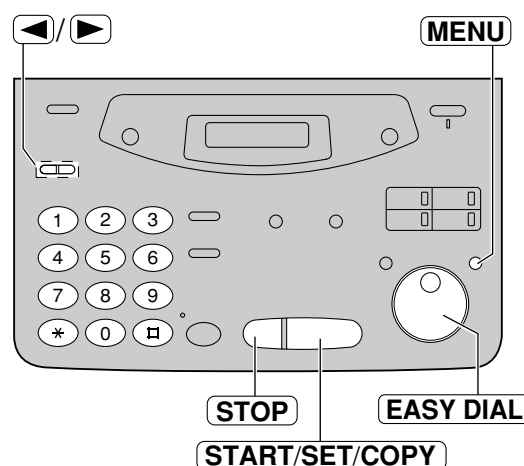

注意：

- 在步驟4及6，可轉動 **EASY DIAL** 來輸入數字。此情況下，可按 **▶** 來移動游標。
- 每月時鐘的準確性約 ±60 秒。

### 修正錯誤

- 如輸入錯誤，按 **◀** 或 **▶**，移至更改位置作修改。
- 如在設定時按 **STOP**，顯示會回到先前的程序。

# 安裝

## 設定用戶名稱

通常“LOGO”指公司名稱、部門或私人名字的簡寫。

1 按 **MENU**。

顯示：1.SYSTEM SET UP

2 按 **⇠**，再按 **0** **2**。

YOUR LOGO

3 按 **START/SET/COPY**。

LOGO=

4 使用撥號鍵和直撥鍵輸入最多 30 個字符的“LOGO”。詳情可參看下一頁。

例 當輸入“Bill”為“LOGO”。

1. 按 **2** 兩次。

LOGO=B             
                  游標

2. 按 **4** 6 次。

LOGO=Bi           

3. 按 **5** 6 次。

LOGO=Bil          

4. 按 **▶** 將游標移動。及按 **5** 6 次。

LOGO=Bill           

5 按 **START/SET/COPY**。

SETUP ITEM [ ]

6 按 **MENU**。

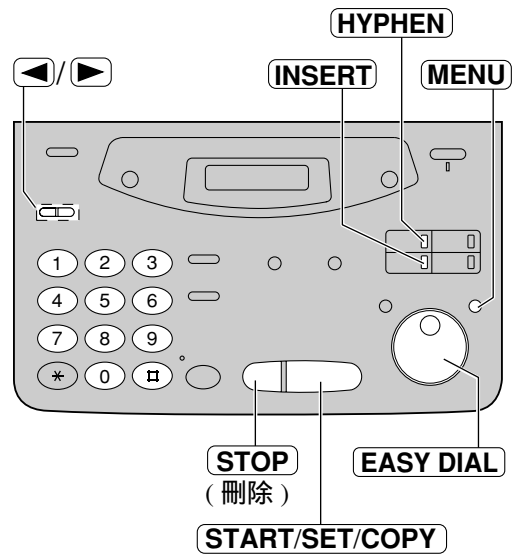

注意：

- 用戶可轉動 **EASY DIAL** 輸入字符 (可參看下一頁)。

## 修正錯誤

- 如輸入錯誤，按 **◀** 或 **▶**，移至更改位置作修改。

## 刪除字符

- 把游標移動至你想刪除的字符，然後按 **STOP**。

## 插入字符

1. 按 **◀** 或 **▶**，把游標移動至你想插入的字符右邊。
2. 按 **INSERT** 第 2 個單獨撥號鍵 以插入空位，再輸入字符。

## 利用撥號鍵盤選取字符

按撥號鍵可選取下列字符。

按鍵	字符
①	1 [ ] { } + - / = , . _ ` : ; ?
②	A B C a b c 2
③	D E F d e f 3
④	G H I g h i 4
⑤	J K L j k l 5
⑥	M N O m n o 6
⑦	P Q R S p q r s 7
⑧	T U V t u v 8
⑨	W X Y Z w x y z 9
⑩	0 ( ) < > ! " # \$ % & ¥ * @ ^ ' →
	“HYPHEN” 鍵 可插入一個“-”)
	“INSERT” 鍵 可插入一個字符或一個空格 )
<b>STOP</b>	“Delete” 鍵 可刪除一個字符 )
	◀ 鍵 游標向左邊移 )
	▶ 鍵 游標向右邊移 ) 用作以同一撥號鍵輸入不同字符，把游標移至下一空位。

## 以“EASY DIAL”選取字符

除了按撥號鍵，你亦可利用 **EASY DIAL** 選取字符。

- 轉動 **EASY DIAL** 直至所需字符出現。
- 按  把游標移至下一空位。
  - 步驟 1 出現的字符將被插入。
- 回到步驟 1 輸入下一個字符。

字符出現的次序

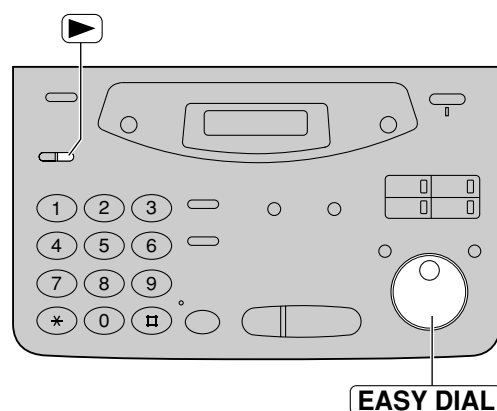
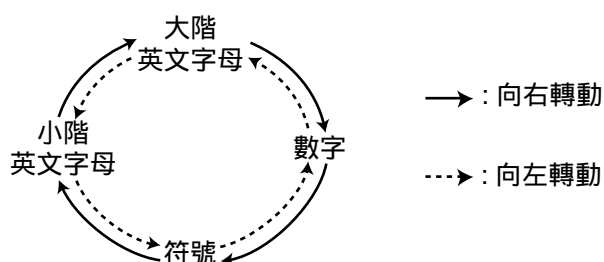

# 安裝

## 設定用戶傳真電話號碼

- 1 按 **MENU**。  
顯示：
- 2 按 **☐**，再按 **0 3**。
- 3 按 **START/SET/COPY**。
- 4 輸入最多 20 個數字的傳真號碼。  
例如：
- 5 按 **START/SET/COPY**。
- 6 按 **MENU**。

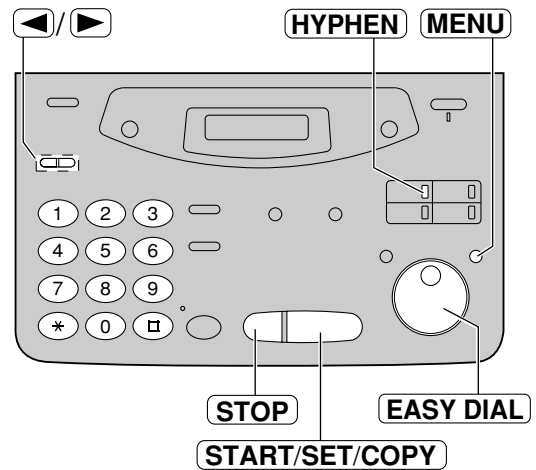

注意：

- 用戶可轉動 **EASY DIAL** 輸入傳真號碼。  
使用 **EASY DIAL** 時，按 **▶** 來移動游標。
- **\*** 為“+”號，**☐** 為空格。  
例如 (使用撥號鍵盤時) +234 5678  
按 **\*234☐5678**。
- 要在電話號碼中加上“-”，按 **HYPHEN** (第 1 個單觸撥號鍵。)

### 修正錯誤

- 如輸入錯誤，按 **◀** 或 **▶**，移至更改位置作修改。

### 刪除號碼

- 把游標移至你想刪除的號碼，再按 **STOP**。



## 調校音量

### 鈴響音量

備 4 級 (高、中、低、關閉)。  
當本機在靜止中，按 ▼ 或 ▲。

#### ■ 關閉鈴響：

1. 重複按 ▼ 直至下列顯示出現。

顯示： RINGER OFF= OK?



YES: PRESS SET

2. 按 **START/SET/COPY**

- 要開啟鈴響，按 ▲。

#### ■ 當鈴響關閉：

顯示屏會出現下列指示，本機不會發出鈴響。

RINGER OFF

當接收電話時，本機不會發出鈴響，而顯示屏將出現下列指示。

INCOMING CALL

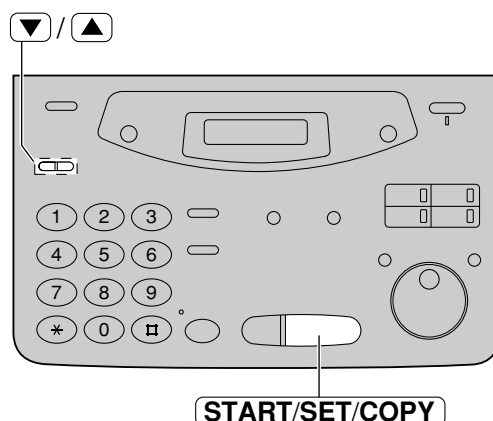

### 聽筒音量

備 5 級 (高至低)。  
當使用聽筒時，按 ▼ 或 ▲。

### 監聽器 免提聽筒音量

備 8 級 (高至低)。  
當使用監聽器 免提聽筒時，  
按 ▼ 或 ▲。

### 真人發聲指導音量

(只供 KX-FM131)

備 9 級 (高至低)。  
當收聽真人發聲指導時，  
按 ▼ 或 ▲。

### 答錄機音量

(只供 KX-FM131)

備 9 級 (高至低)。  
當聽取已收錄訊息時，  
按 ▼ 或 ▲。

# 打電話及接聽來電

## 打電話

1 拿起聽筒。

顯示： TEL=

2 按電話號碼。

例如： TEL=2345678

- 如按錯號碼，可掛線及重新撥號碼。

3 當電話接通，對方有回應，可向聽筒對話。

4 通話完畢後，放回聽筒。

提示：

- 如使用 KX-FP101  
可於步驟 1 按 **MONITOR** 以代替提起聽筒。  
對方有回應時，可向聽筒對話。
- 如使用 KX-FM131  
可按 **DIGITAL SP-PHONE** 而代替提起聽筒。

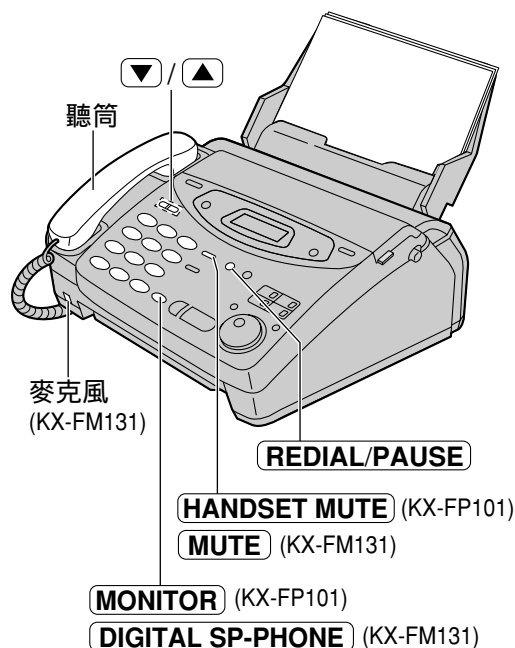

## 重撥最後輸入之電話號碼

1. 提起聽筒。

2. 按 **REDIAL/PAUSE**。

3. 對方有回應時，可向聽筒對話。

- 如遇線路繁忙，按 **MONITOR** / **DIGITAL SP-PHONE**，本機將自動重撥至 9 次。
- 當重撥時，將有下列顯示。

顯示： WAITING REDIAL

## 如不想對方聽到你的聲音

1. 以聽筒對話時，按 **HANDSET MUTE** / **MUTE**。

顯示： <MUTE>

- 對方不能聽到你的聲音，但你可聽到對方說話。

2. 如需重新對話，可按 **HANDSET MUTE** / **MUTE**。

- 如使用 KX-FM131  
當使用 **DIGITAL SP-PHONE** 時，你亦可令對方聽不到你的聲音。

## 使用免提聽筒提示

(只供 KX-FM131 )

- 最好在寧靜房中使用。
- 如接聽有困難，可調較 ▼ / ▲。
- 如雙方同時說話，你的說話有可能消失。
- 如你想轉用聽筒接聽，提起聽筒即可。  
如想轉用揚聲器，按 **DIGITAL SP-PHONE**。

## 接聽來電

- 1 當本機發出鈴響，提起聽筒接聽。
- 2 通話完畢後，放回聽筒。



提示：

- 可按 **DIGITAL SP-PHONE** 以代替提起聽筒 (只供 KX-FM131)

## 如不想對方聽到你的聲音

1. 以聽筒對話時，按 **HANDSET MUTE** / **MUTE**。

顯示：

- 對方不能聽到你的聲音，但你可聽到對方說話。
2. 如需重新對話，可按 **HANDSET MUTE** / **MUTE**。
- 如使用 KX-FM131 當使用 **DIGITAL SP-PHONE** 時，你亦可令對方聽不到你的聲音。

### 使用免提聽筒提示

(只供 KX-FM131)

- 最好在寧靜房中使用。
- 如接聽有困難，可調較 **▼** / **▲**。
- 如雙方同時說話，你的說話有可能消失。
- 如你想轉用聽筒接聽，提起聽筒即可。如想轉用揚聲器，按 **DIGITAL SP-PHONE**。

## 音頻 (TONE) 取回街線 (FLASH) 及暫停 (RAUSE) 鍵

### 音頻 (TONE) 鍵

音頻 (TONE) (\*) 按鈕可用於閣下使用中的脈衝撥號電話線。按下此按鈕可令閣下暫時使用音頻來代替脈衝撥號。當閣下掛線後，便會自動回復脈衝模式。

### 取回街線 (FLASH) 鍵

一般電話可用 (FLASH) 終斷和重新取線，如果閣下撥錯號碼，按下 (FLASH)，通話便終斷及聽到重新取線聲音，閣下可按入新的號碼。

(FLASH) 亦可配合電話公司的服務如通話等候，請與閣下的電話公司查詢有關服務。

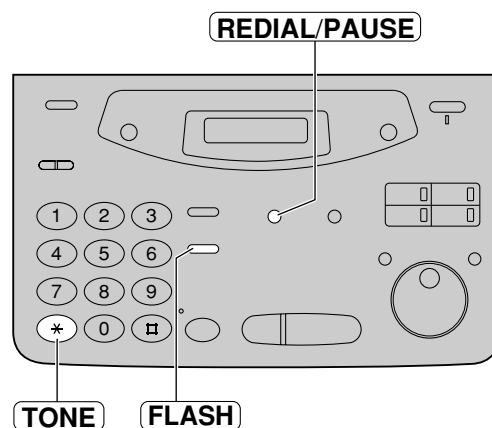

注意：

- 音頻 (TONE) 取回街線 (FLASH) 及暫停 (PAUSE) 鍵可儲存在電話號碼內作自動撥號。

### 輸入暫停 (RAUSE)

撥號時按 (REDIAL/PAUSE) 可插入暫停。按 (REDIAL/PAUSE) 一次可暫停 5 秒鐘。

例 1：

當閣下接駁了內外線、電話服務，如以下形式加插暫停來接通街線。

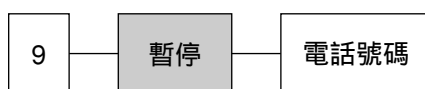

線路存取號

例 2：

當傳真到外國經常出現失誤，可於電話號碼後加上兩次暫停。

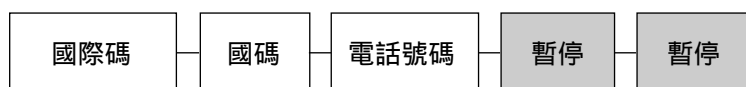

## 撥號模式

( 音頻或脈衝 )

此功能初始設定為“TONE”。

如未能撥號，可依照下列操作把撥號模式更改為“PULSE”。

**1** 按 **MENU**。

顯示 : 1.SYSTEM SET UP

**2** 按 **□**，再按 **1** **3**。

DIALING MODE

**3** 按 **START/SET/COPY**。

MODE=TONE ▼▲

**4** 按 ▼ 或 ▲ 以選擇“PULSE”。

MODE=PULSE ▼▲

**5** 按 **START/SET/COPY**。

SETUP ITEM [ ]

**6** 按 **MENU**。

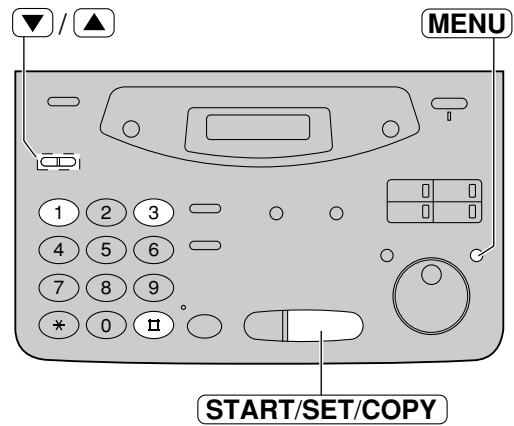

## 儲存名稱及電話號碼作單觸撥號

用戶可以使用本機的記憶功能儲存單觸撥號，以便快速方便地撥出常用的電話號碼。備有 6 個撥號站。

- 第 1, 2 或 3 個單觸撥號可作為單觸撥號鍵 (DIAL MODE) 或多站傳送功能鍵 (BROADCAST)，兩項功能不能同時使用，有關多站傳送功能，可參看 58 至 61 頁。

### 1 按 **DIRECTORY PROGRAM**。

顯示：

↓

### 2 第 1 至 3 個撥號站 按其中一個撥號鍵。

▼▲

按 **START/SET/COPY** 到下一個步驟。

第 4 至 6 個撥號站

按 **LOWER**，再按其中一個單觸撥號鍵。

### 3 依照下列指示輸入站名，最多 10 個字符，可參看 31 頁的字符表。

例如：

### 4 按 **START/SET/COPY**。

例如：

### 5 輸入最多 30 位電話號碼。

例如：

- 如想輸入“-”，按 **HYPHEN** (第 1 個單觸撥號鍵)。

### 6 按 **START/SET/COPY**。

↓

↓

- 如輸入其他撥號站，重複步驟 2 至 6。

### 7 按 **DIRECTORY PROGRAM** 以終止輸入。

注意：

- 如於步驟 2 選取第 1, 2 或 3 個撥號站時沒有出現“DIAL MODE”，可能已設定多站傳送功能，用戶可按 ▼ 選取“DIAL MODE”及刪除多站傳送功能。
- “-”將當作為兩個字位。

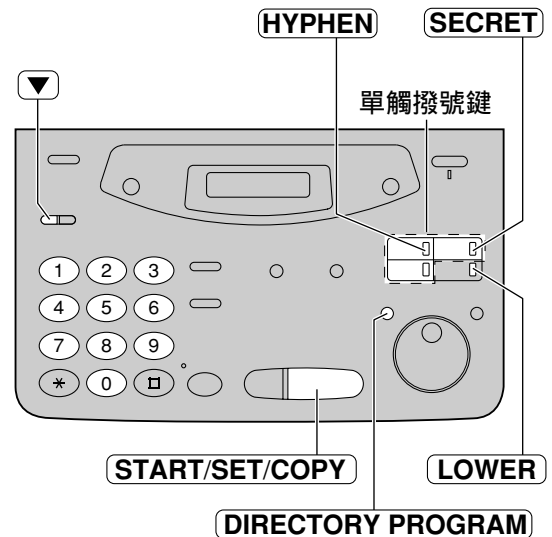

提示：

- 用戶可於顯示屏參看 42 頁 或電話號碼列單 (參看 131 頁 核對已儲存撥號資料)。

## 保密電話號碼

如需要將電話保密，在輸入電話號碼後按

**SECRET** (第 3 個單觸撥號鍵)。

- 電話號碼將不會顯示在液晶顯示屏上。
- 電話號碼將不會印出在電話號碼列單內。
- **SECRET** 是不被當作一個字符。

## 更改已儲存名稱及號碼

於步驟 3 輸入所需姓名。

於步驟 5 輸入所需號碼。

如需刪除已儲存的站名及號碼，可參看 41 頁。

# 利用單觸撥號打電話

使用此功能前，先把所需姓名及電話號碼儲於單觸撥號鍵內 (參看 38 頁。)

## 1 提起聽筒。

顯示：

- 確保沒有文件在送稿器內。

## 2 第 1 至 3 個撥號站 按所需的單觸撥號鍵。

第 4 至 6 個撥號站

按 **LOWER**，再按所需的單觸撥號鍵。

例如：

## 3 對方有回應時，可向聽筒對話。

## 4 通話完畢後，放回聽筒。

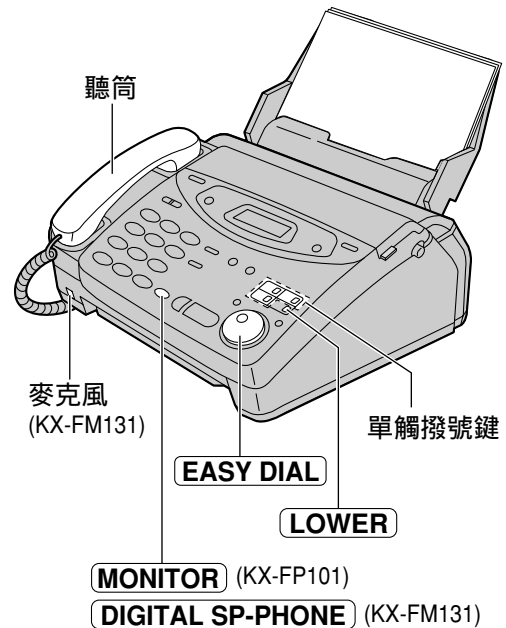

提示：

- 用戶可於顯示屏 參看 42 頁 或電話號碼列單 參看 131 頁 核對已儲存撥號資料。
- 用戶可利用快速撥號 **EASY DIAL** 索引選取撥號。轉動 **EASY DIAL** 直至所需名稱顯示後，提起聽筒。
- 如使用 KX-FP101 在步驟 1 按 **MONITOR** 而毋須提起聽筒。然後利用聽筒對話。
- 如使用 KX-FM131 可按 **DIGITAL SP-PHONE** 而毋須提起聽筒。

## 儲存名稱及電話號碼作快速撥號

### (EASY DIAL) 索引

除備單觸撥號外，本機另備有快速撥號 (EASY DIAL) 索引 (00 個撥號站) 以便快速方便地撥出常用的電話號碼。

#### 1 按 **DIRECTORY PROGRAM**。

顯示：

↓

#### 2 轉動 **EASY DIAL** 直至下列顯示出現。

#### 3 依照下列指示輸入站名，最多 10 個字符，可參看 31 頁的字符表。

例如：

#### 4 按 **START/SET/COPY**。

#### 5 輸入最多 30 位電話號碼。

例如：

- 如想輸入“-”，按 **HYPHEN**。

#### 6 按 **START/SET/COPY**。

↓

- 如需要輸入其他撥號站，重複步驟 3 至 6。

#### 7 按 **DIRECTORY PROGRAM** 以終止輸入。

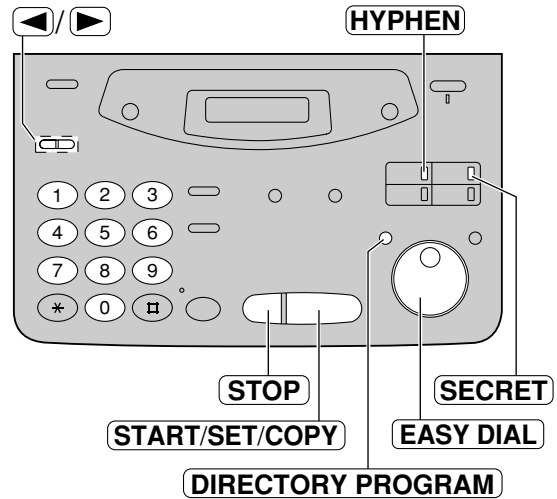

提示：

- 用戶可於顯示屏 參看 42 頁 或電話號碼列單 (參看 131 頁 核對已儲存撥號資料。

注意：

- 如在步驟 6 顯示以下訊息，你仍可儲存 5 個項目。

顯示：

- 如記憶已滿，以下訊息將於步驟 1 顯示。

刪除不必要的撥號站 (參看 41 頁)

- “-” 將當作兩個字位。

### 修正錯誤

- 如輸入錯誤，按 ◀ 或 ▶，移至更改位置作修改。

### 刪除字符或號碼

- 把游標移動至你想刪除的字符或號碼，然後按 **STOP**。

### 保密電話號碼

如需要將電話保密，在輸入電話號碼後按

**SECRET** (第 3 個單觸撥號鍵)。

- 電話號碼將不會顯示在液晶顯示屏上。
- 電話號碼將不會印出在電話號碼列單內。
- **SECRET** 是不被當作一個字符。



## 更改已儲存名稱及號碼

**1** 轉動 **EASY DIAL** 直至所需名稱顯示。  
 例如：

**2** 按 **DIRECTORY PROGRAM**。

**3** 按 **\*** 以選取“EDIT”。

• 如毋須更改名稱，跳至步驟 5。

**4** 依照第 31 頁的指示更改名稱。

**5** 按 **START/SET/COPY**。  
 例如：

• 如毋須更改電話號碼，跳至步驟 7。

**6** 如需更改電話號碼，可參看 40 頁。

**7** 按 **START/SET/COPY**。

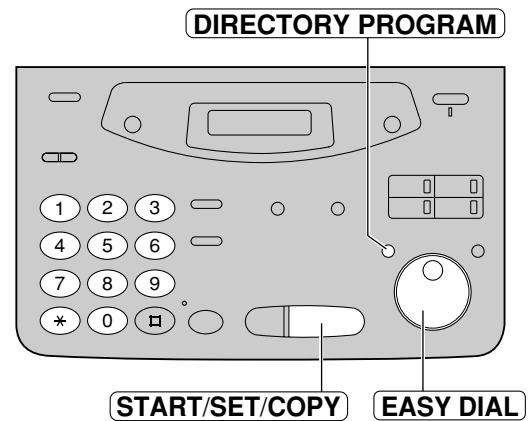

## 刪除已儲存名稱及號碼

用戶可刪除儲存在快速撥號 (EASY DIAL) 索引或單觸撥號內的名稱及號碼。

**1** 轉動 **EASY DIAL** 直至所需名稱出現。  
 例如：

**2** 按 **DIRECTORY PROGRAM**。

**3** 按 **#** 以選取“DELETE”。  
  
 ↓

• 如想刪除該項，按 **STOP**。

**4** 按 **START/SET/COPY**。

• 已儲存的名稱及號碼將被刪除。

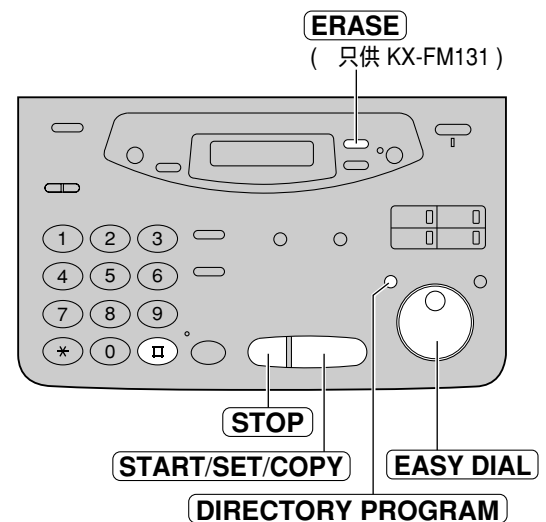

注意：

- 用戶可以下列方法刪除 (只供 KX-FM131)
  1. 轉動 **EASY DIAL** 直至所需名稱出現。
  2. 按 **ERASE**。
  3. 按 **START/SET/COPY**。

## 以快速撥號 (EASY DIAL) 索引打電話

使用此功能前，先把所需名稱及電話號碼儲於索引內 (參看 40 頁。)

- 1 轉動 **EASY DIAL** 直至所需名稱出現。

例如：

- 2 提起聽筒。
  - 本機將自動撥號。

- 3 對方有回應時，可向聽筒對話。

- 4 通話完畢後，放回聽筒。

提示：

- 用戶可於顯示屏 (參看下部) 或電話號碼列單 (參看 131 頁) 核對已儲存撥號資料。
- 如使用 KX-FP101 在步驟 2 按 **MONITOR** 而毋須提起聽筒。然後利用聽筒對話。
- 如使用 KX-FM131 可按 **DIGITAL SP-PHONE** 而毋須提起聽筒。



注意：

- 如未輸入所需名稱，可按 **STOP** 然後撥電話號碼。

### 於顯示屏已儲存資料

1. 轉動 **EASY DIAL** 直至所需名稱出現。

例如：

2. 按 **NAME/TEL NO.**。

- 要停止操作，按 **STOP**。
3. 提起聽筒。
    - 本機將自動撥號。

### 以字母查看名稱

例如 如需查看的名稱為“Lisa”

1. 轉動 **EASY DIAL** 直至有名稱出現。

例如：

2. 重複按 **5** 直至以“L”字母的名稱出現 (可參看 31 頁的字符表。)

3. 向右轉動 **EASY DIAL** 直至“Lisa”出現。

- 要停止操作，按 **STOP**。

4. 提起聽筒。
  - 本機將自動撥號。

注意：

- 如需查看符號 (非字母或數字) 可於步驟 2 按 **\***。

## 電話公司提供的來電顯示服務

本機可以使用由電話公司所提供的來電顯示服務，要使用此功能，用戶必須擁有來電顯示服務。

### 來電顯示及其功能

來電顯示功能可讓你接聽來電前預知來電者的名稱或電話號碼，而來電者的資料 名稱會優先顯示 將於首次鈴響時顯示。

透過來電顯示功能，你可以選擇接聽來電。

本機可儲存來電者資料，及於每 35 個來電後自動列印記錄表 (參看 48 頁)。

● 要列印來電者列單，可參看 131 頁。

重要事項：

- 當使用來電顯示服務，把下列響鈴次數設定為兩響或以上：
  - 傳真專用 (FAX ONLY) 模式響鈴次數 (參看 73, 75 頁)，
  - 電話 傳真 (TEL/FAX) 延遲響鈴次數 (參看 82 頁) 及
  - 答錄 傳真 (AD/FAX) 模式響鈴次數 (參看 113 頁) 只供 KX-FM131。

### 如何顯示來電者資料

- 1 當接收來電時，顯示屏將於首次鈴響後顯示來電者名稱。

例如：

- 2 用戶可按 **NAME/TEL NO.** 以顯示來電者名稱及號碼。

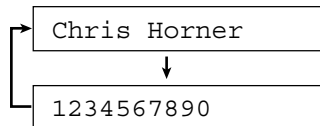

- 3 掛線後，來電者資料 (名稱、電話號碼及談話時間) 將自動儲存在來電者列單中 (參看 48 頁)。



注意：

- 如本機接駁的是電話系統，用戶未必可以接收到來電者資料。可向電話系統供應商查詢。
- 來電顯示服務現由來電區域的來電者區別技術支援。如未能接收來電者資料，將有以下顯示。

顯示： 來電者區域並沒有提供來電顯示服務。

來電者要求隱藏自己資料。

來電來至外海地方。

# 來電顯示功能

## 於顯示屏查看來電者列單

本機可儲存來電者資料及於 35 個來電後列印依時間排序之列單。  
當記憶容量用畢，本機接收新來電時，最舊的資料會自動被刪除。

來電顯示列單備有下列方便的功能。

- 於顯示屏查看來電者資料 (參看下部)
- 從列單的電話號碼作撥號 (參看 45 頁)
- 把列單的號碼儲存作自動撥號 (參看 46 頁)
- 列印來電者列單 (參看 131 頁)

### 1 按 **CALLER ID SEARCH**。

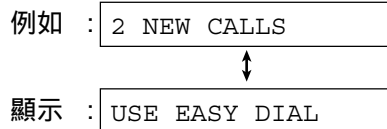

### 2 轉動 **EASY DIAL** 以選取來電者列單 (參看下部。)

### 3 如需知道來電者電話及來電日期 時間，當顯示屏出現所需名稱時，重複按 **NAME/TEL NO.**。

- 當按 **NAME/TEL NO.** 時，顯示屏會間段出現名稱、號碼及日期 時間。

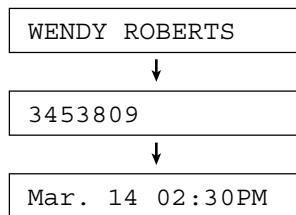

### 4 要停止操作來電者列單，按 **STOP**。

注意：

- 如未能接收來電者名稱及號碼，以下訊息將會出現。

顯示：

例如 .要由最新 最舊的來電開始翻查

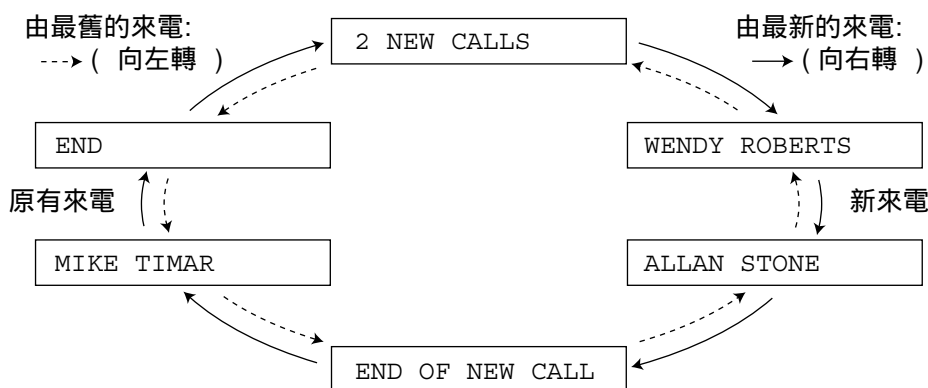

注意：

- 要移至其他來電，轉動 **EASY DIAL**。
- 當顯示最後一個新來電後，顯示屏會出現“END OF NEW CALL”。
- 當顯示最後一個來電後，顯示屏會出現“END”。
- 如顯示屏出現“NO CALLER DATA”及發出“Beep”聲，代表來電者列單是空白的。

■ 如使用 KX-FP101



■ 如使用 KX-FM131



## 從來電者列單重撥號碼

用戶可輕易地翻查來電者列單內儲存之號碼。

重要事項：

- 此功能於下列情況不能使用。
  - 來電號碼內包函了數字以外的資料（如“\*”或“#”）
  - 來電號碼資料未被接收。

### 1 按 **CALLER ID SEARCH**。

例如：



顯示：

### 2 轉動 **EASY DIAL** 直至所需名稱或電話號碼出現。

例如：

### 3 提起聽筒。

- 本機會自動撥號。

### 4 通話完畢後，放回聽筒。

提示：

- 如使用 KX-FP101
  - 可於步驟 3 按 **MONITOR** 以代替提起聽筒。
  - 對方有回應時，可向聽筒對話。
- 如使用 KX-FM131
  - 可按 **DIGITAL SP-PHONE** 以代替提起聽筒。

注意：

- 用戶可於步驟 3 後按 **START/SET/COPY** 以傳送文件。確保文件是放在文件送稿架上。
- 如按 **NAME/TEL NO.** 後沒有顯示電話號碼，你便不能重撥此來電號碼。

#### ■ 如使用 KX-FP101

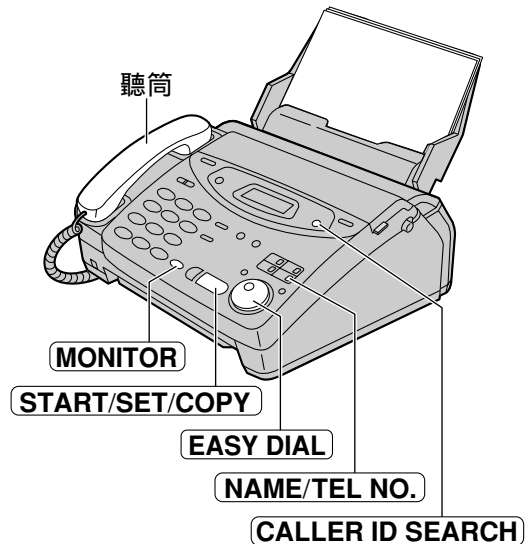

#### ■ 如使用 KX-FM131



## 於來電者列單儲存電話號碼作單觸撥號及快速撥號 (EASY DIAL) 索引

用戶可把來電者列單內的名稱及電話號碼儲存作單觸撥號或快速撥號 (EASY DIAL) 索引。

重要事項：

- 此功能於下列情況不能使用。
  - 來電號碼內包函了數字以外的資料 (如 “\*” 或 “#” )
  - 來電號碼資料未被接收。

### 1 按 **CALLER ID SEARCH**。

例如：

↓

顯示：

### 2 轉動 **EASY DIAL** 直到你想儲存之名稱出現。

例如：

### 3 按 **DIRECTORY PROGRAM**。

↓

### 4 a. 儲存號碼作單觸撥號：

如使用 1 至 3 個撥號站，可按其中一個單觸撥號鍵。

按 **START/SET/COPY**。

例如：

按 **START/SET/COPY**。

如使用 4 至 6 個撥號站，按 **LOWER**，再按其中一個單觸撥號鍵。

例如：

按 **START/SET/COPY**。

- 輸入新資料時，原來的資料將被刪除。
- 如第 1，2 或 3 個單觸撥號鍵被當作 BROADCAST 功能 (參看 58 頁) 便不能使用此功能。
- 用戶只可儲存少於 10 個字符的名稱。要更改名稱及號碼，可參看第 38 頁的指示。

### b. 儲存號碼作快速撥號 (EASY DIAL) 索引：

轉動 **EASY DIAL**。

例如：

按 **START/SET/COPY**。

- 索引容量用畢後更不能輸入名稱及號碼。
- 用戶只可儲存少於 10 個字符的名稱。要更改名稱及號碼，可參看第 41 頁的指示。

### 5 按 **START/SET/COPY**。



### CALLER ID SEARCH (KX-FM131)

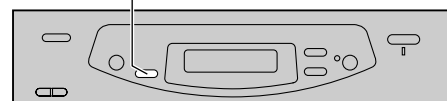

注意：

- 如來電號碼沒有出現，用戶便不能儲存來電者資料作單觸撥號及快速撥號 (EASY DIAL) 索引。

## 刪除來電者列單內的名稱 號碼

用戶可刪除來電者列單內部份或所有資料。

### 刪除所有來電者資料

- 1 按 **MENU** 3 次。  
顯示：3 .CALLER SET UP
- 2 按 **START/SET/COPY**。  
CALL LIST ERASE
- 3 按 **START/SET/COPY**。  
ALL ERASE OK?

  - 如不想刪除資料，按 **STOP**。

- 4 按 **START/SET/COPY**。  
ERASE COMPLETED
- 5 按 **STOP** 以終止設定。

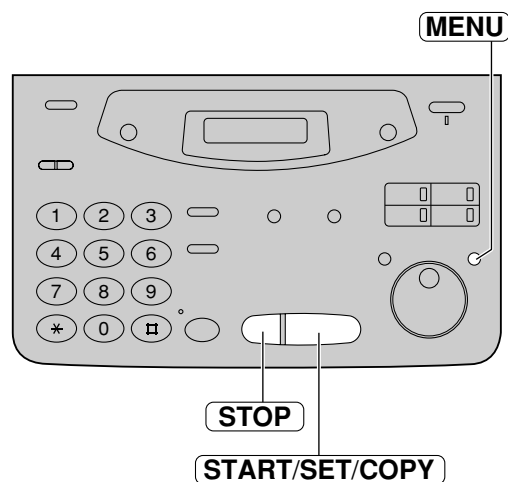

### 刪除特定的來電者資料 (只供 KX-FM131 )

- 1 按 **CALLER ID SEARCH**。  
例如：2 NEW CALLS  
↓  
顯示：USE EASY DIAL
- 2 轉動 **EASY DIAL** 直至所需名稱出現。  
顯示：WENDY ROBERTS
- 3 按 **ERASE**。  
• 來電者資料將被刪除。  
DELETED  
↓  
ALLAN STONE

  - 要刪除其他來電者資料，重複步驟 2 及 3。

- 4 按 **STOP** 以終止設定。

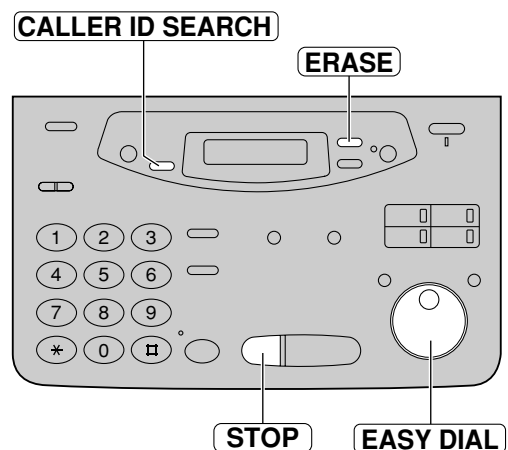

# 來電顯示功能

## 設定自動列印來電者列單

本機將於接收每 35 個來電後自動列印來電者列單。

列印後，來電者列單將仍然保留於記憶內，當接收到新的通訊，最舊的通訊將被刪除。

當此功能被關閉時，本機會把來電者資料儲存，而不會自動列印來電者列單。

1 按 **MENU**。

顯示：1.SYSTEM SET UP

2 按 **□**，再按 **2 6**。

AUTO CALL. LIST

3 按 **START/SET/COPY**。

MODE=ON ▼▲

4 按 **▼** 或 **▲** 選擇所需的設定。

- 如果不需要此功能，請選擇“OFF”。

5 按 **START/SET/COPY**。

SETUP ITEM [ ]

6 按 **MENU**。

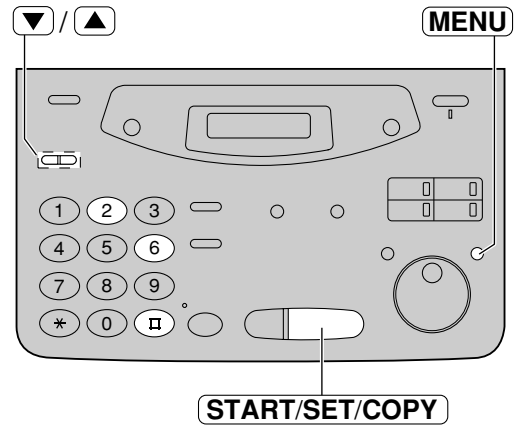

來電者列表範例：

CALLER ID LIST				
Jan. 04 1999 04:37PM				
【 NEW 】				
NO.	NAME	TELEPHONE NUMBER	TIME OF CALL	ANSWER
01	WENDY ROBERTS	1233453809	Jan. 04 02:35PM	FAX
02	ALLAN STONE	4561032238	Jan. 03 08:35AM	TAD
【 OLD 】				
NO.	NAME	TELEPHONE NUMBER	TIME OF CALL	ANSWER
01	MIKE TIMAR	7893451029	Jan. 01 02:35PM	TEL

- NAME/TELEPHONE NUMBER/TIME OF CALL 等資料是透過來電顯示服務接收的。
- ANSWER 本機怎樣接收來電。
  - TEL：電話
  - FAX 傳真機
  - TAD 電話答錄機 (只供 KX-FM131 )如本機沒有回應，“ANSWER”一欄會沒有顯示。
- 用戶可以手動形式列印來電者列單 (參看 131 頁。)



## 於傳送或接收文件後與對方通話

用戶可於接收傳真後即時與對方通話，這樣可省卻再致電對方時所需的費用及時間。  
對方的傳真機必須有通話功能，才可使用此功能。

### 要求通話

- 1** 當傳送或接收文件時，按 **MONITOR** / **DIGITAL SP-PHONE**。

顯示： VOICE STANDBY

- 本機會以特定鈴響通知對方。
- 當對方回應時，本機會發出特定的鈴響。

- 2** 提起聽筒開始通話。

提示：

- 可於步驟 2 按 **DIGITAL SP-PHONE** 以代替提起聽筒 (只供 KX-FM131 )

注意：

- 當用戶於傳送期間要求通話，本機將於所有文件傳送後以特定鈴響通知用戶。
- 當用戶於接收文件期間要求通話，本機將於該頁文件接收後以特定鈴響通知用戶。

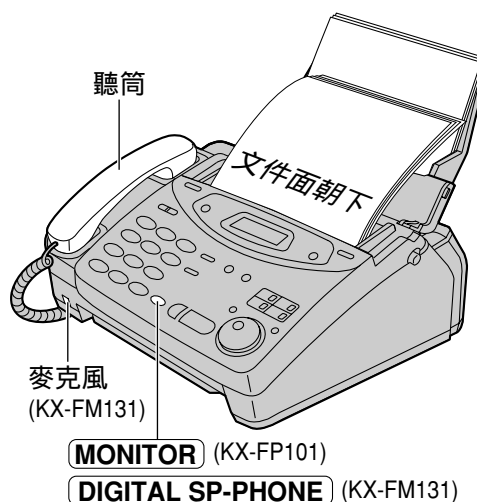

### 對方要求通話

- 1** 當對方要求通話時，本機將發出特定鈴響及出現下列訊息。

顯示： PLEASE PICK UP

- 2** 於 10 秒鐘內提起聽筒開始通話。

提示：

- 可於步驟 2 按 **DIGITAL SP-PHONE** 以代替提起聽筒 (只供 KX-FM131 )

注意：

- 如用戶未能於鈴響後 10 秒鐘內接聽，
  - 如設定為傳真專用 (FAX ONLY) 電話專用 (TEL) 或電話 / 傳真 (TEL/FAX) 模式，線路將被終斷。
  - 如設定為答錄 / 傳真 (AD/FAX) 模式，本機將播放外發口訊及收錄對方留言訊息 (只供 KX-FM131 )



# 傳送文件

## 以手動撥號傳送文件

1 打開文件送稿架。

2 調校文件導片闊度至文件闊度。

3 放入文件 (最多 15 頁)，使文件朝下放置，直至聽到“Beep”聲及本機已抓緊文件。

顯示：

4 如果需要可重複按 **RESOLUTION**，選擇所需的設定 (參看下列說明)。

5 提起聽筒或按 **MONITOR** / **DIGITAL SP-PHONE**。  
(此步驟不是必需的，參看下部。)

6 撥傳真號碼。

例如：

7 當聽到傳真訊號，如果使用聽筒：  
按 **START/SET/COPY** 如果使用聽筒，請放回聽筒架上。

或

當對方回應時：

如採用監聽器，可提起聽筒及要求對方按 **START** 鍵。當聽到傳真訊號，按 **START/SET/COPY** 及放回聽筒。

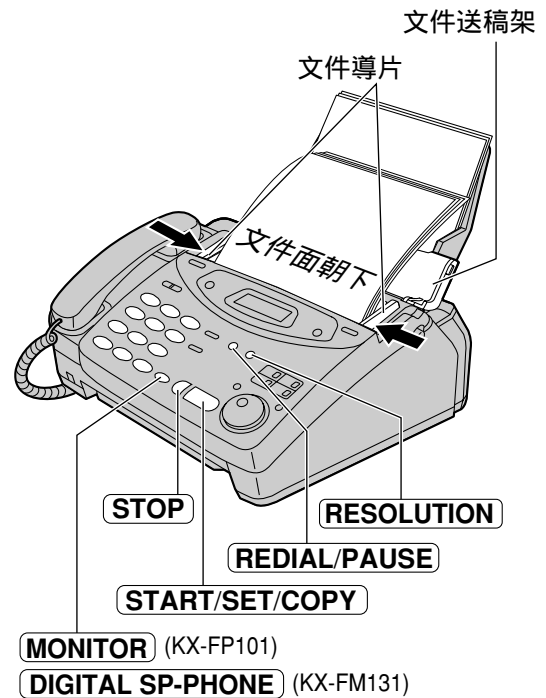

注意：

- 如未能傳送文件，列印通訊報表 (參看 131 頁) 以檢查問題所在及參看 116 頁把它解決。
- 步驟 5 是讓用戶知道有關傳真時可能出現之問題，如沒有必要，可省卻它。撥傳真號碼後再按 **START/SET/COPY** 便可。

## 傳送文件超過 15 頁

請先放入 15 張，在最後一張文件進入傳送後，再將額外的文件 (最多 15 張) 放入文件送稿架上。

### 末碼重撥

按 **REDIAL/PAUSE**。

- 如果對方線路繁忙，本機會自動重撥 5 次。
- 在等待重撥時，顯示屏會出現下列訊息。

顯示：

- 要取消重撥，按 **STOP**。

### 中止傳送文件

按 **STOP**。

再按 **STOP**，即可退出文件。

## 選擇解像度

依文件形式、字體大小，選擇適當模式解像度。

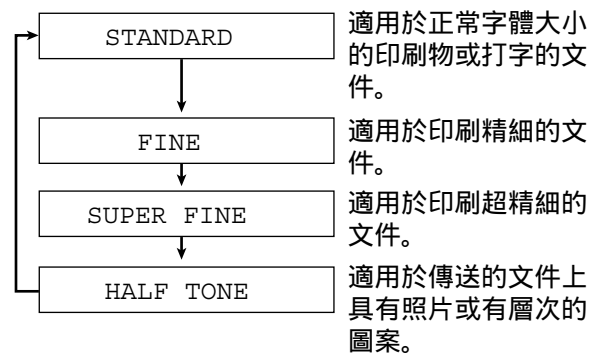

- 設定為 FINE、SUPER FINE 或 HALF TONE，將會增加傳送時間。
- 如果在正在傳送文件中更換解像度，則從下一張文件作改變。
- SUPER FINE 的功能只適用於相容的機器。

## 以單觸撥號傳送文件

使用此功能前，先把所需名稱及傳真號碼儲存於單觸撥號內 (參看 38 頁。)

- 1 打開文件送稿架。
- 2 調校文件導片闊度至文件闊度。
- 3 放入文件 (最多 15 頁)，使文件朝下放置，直至聽到“Beep”聲及本機已抓緊文件。

顯示：

- 4 如果需要可重複按 **RESOLUTION**，選擇所需的設定 (參看 50 頁。)

- 5 第 1 至 3 個撥號站  
按所需的單觸撥號鍵。

第 4 至 6 個撥號站  
按 **LOWER**，再按所需的單觸撥號鍵。

例如：



- 本機會開始傳送。

提示：

- 用戶可於顯示屏 (參看 42 頁) 或電話號碼列單 (參看 131 頁) 核對已儲存的項目。
- 用戶可利用快速撥號 **EASY DIAL** 索引選取站名而代替使用單觸撥號鍵。轉動 **EASY DIAL** 直至所需名稱顯示，然後按 **START/SET/COPY**。
- 用戶可於撥號時聽到接線訊號，以知道對方傳真機現時的狀況 (參看 63 頁。)

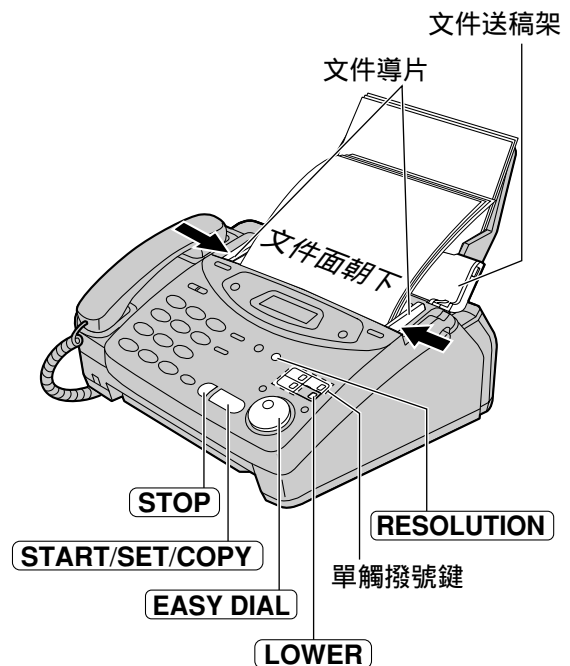

## 如本機未能傳送文件

確定對方號碼是否正確。

1. 提起聽筒。
2. 第 1 至 3 個撥號站  
按所需的單觸撥號鍵。
- 第 4 至 6 個撥號站  
按 **LOWER**，再按所需的單觸撥號鍵。

## 自動重撥

如果對方線路繁忙或沒有接收，本機會自動重撥 5 次。

- 此功能可以適用於：
  - 以快速撥號 **EASY DIAL** 索引傳真 (參看 52 頁。)
  - 定時傳送 (參看 56 頁。)
- 在等待重撥時，顯示屏會出現下列訊息。

顯示：

- 要終止撥號，可按 **STOP**。

# 傳送文件

## 以快速撥號 EASY DIAL 索引傳送文件

使用此功能前，先把所需名稱及傳真號碼儲存於索引內 (參看 40 頁 )

**1** 打開文件送稿架。

**2** 調整文件導片寬度至文件闊度。

**3** 放入文件 (最多 15 頁 )，使文件朝下放置，直至聽到“Beep”聲及本機已抓緊文件。

顯示：

**4** 如果需要可重複按 **RESOLUTION**，選擇所需的設定 (參看 50 頁 )

**5** 轉動 **EASY DIAL** 直到所需名稱顯示。

例如：

- 按 **NAME/TEL NO.** 以確定電話號碼。

**6** 按 **START/SET/COPY**。



- 本機會開始傳送。

提示：

- 用戶可於顯示屏 (參看 42 頁) 或電話號碼列單 (參看 131 頁) 核對已儲存的項目。
- 用戶可於撥號時聽到接線訊號，以知道對方傳真機現時的狀況 (參看 63 頁)。

注意：

- 如所需名稱未被儲存，按 **STOP** 及手動輸入號碼。
- 有關使用快速撥號 EASY DIAL 詳情，參看 42 頁。

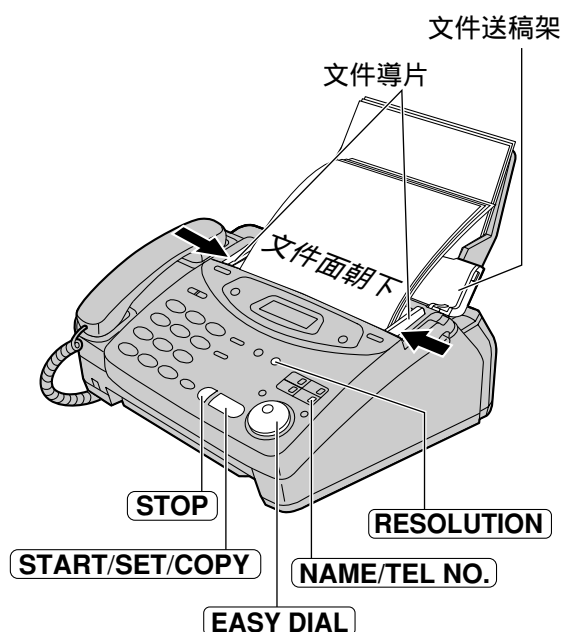

### 如本機未能傳送文件

確定對方號碼是否正確。

1. 轉動 **EASY DIAL** 直到所需名稱顯示。
2. 提起聽筒。

## 依照真人發聲指導傳送文件 (只供 KX-FM131)

用戶可依照真人發聲指導傳送文件，傳送完畢，真人發聲指導功能會自動關閉。

**1** 按 **HELP** 兩次。

顯示：1.SEND GUIDE

**2** 按 **START/SET/COPY**。

真人發聲指導：

To transmit, insert the document face down until you hear the beep.  
(如要傳送，放入文件，有文字的一面朝下直至聽到“Beep”聲。)

**3** 放入文件，使文件朝下放置，直至聽到“Beep”聲及本機已抓緊文件。

Press the speaker phone button, then dial the phone number. When the fax tone is heard, press the start button.  
(按揚聲器鈕，然後按電話號碼，當聽到傳真訊號後再按“Start”按鈕。)

**4** 按 **DIGITAL SP-PHONE**。

**5** 撥傳真號碼。

**6** 當聽到傳真訊號，按 **START/SET/COPY**。

Start transmission. (開始傳送。)

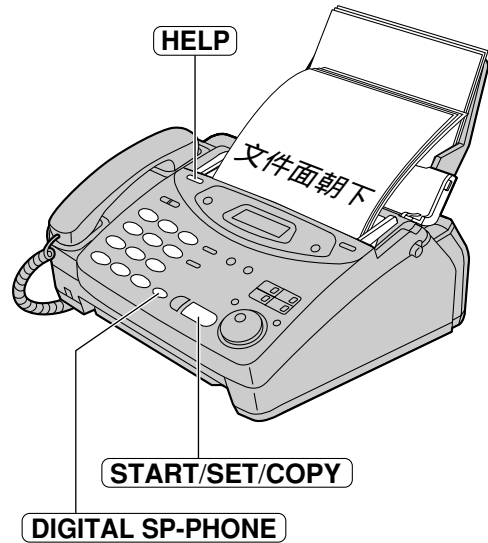

注意：

- 在步驟 4 你可以聽筒來代替按 **DIGITAL SP-PHONE**。

## 可傳送的文件

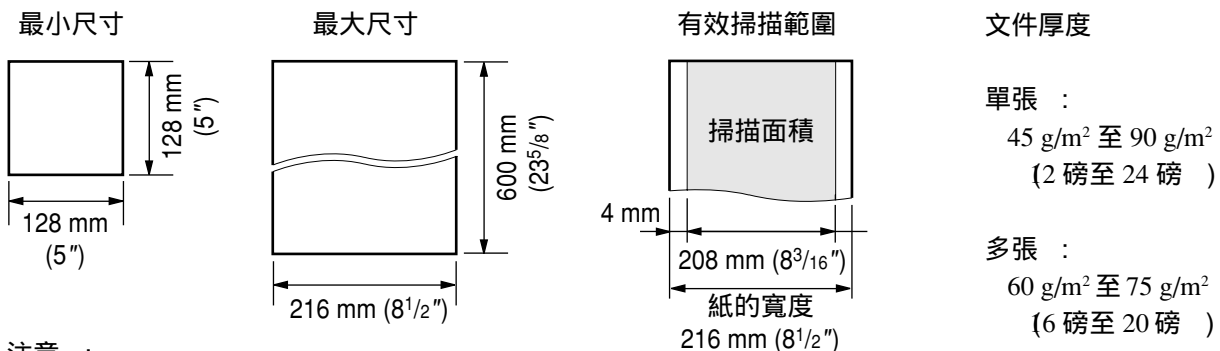

注意：

- 請先將萬字夾、釘書釘或類似物移除。
- 確認文件上的墨水、膠水或改錯液已完全乾了。
- 以下種類的文件請勿用來傳送，如要傳送，請先影印後，再放入文件送稿架上。
  - 紙張含有化學物質、如複寫紙
  - 靜電處理過的紙張
  - 嚴重扭曲、摺痕、破損的紙張
  - 紙張有塗料
  - 文件背景模糊不清楚
  - 兩面印刷的文件，可從一面上隱約看到另一面的資料。(如報紙)

# 傳送文件

## 傳送文件

傳送報表可提供有關傳送文件的結果。

下列其中一種可供選擇。

ERROR 在傳送時發生錯誤時，才列印。 ( 預先設定 )

ON : 不論傳送成功與否，一律列印。

OFF : 不論傳送成功與否，一律不列印。

1 按 **MENU**。

顯示 : 1.SYSTEM SET UP

2 按 **☐**，再按 **0 4**。

SENDING REPORT

3 按 **START/SET/COPY**。

MODE=ERROR ▼▲

4 按 ▼ 或 ▲ 選擇所需的設定。

5 按 **START/SET/COPY**。

SETUP ITEM [ ]

6 按 **MENU**。

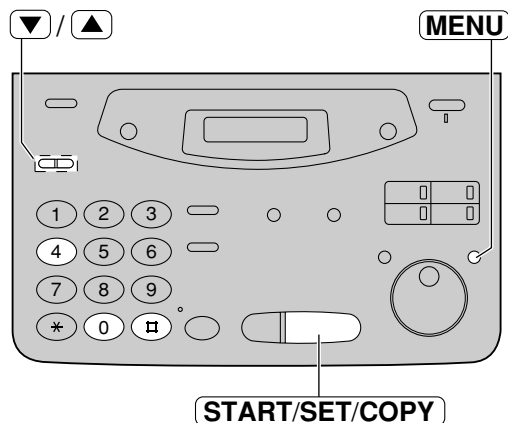

### 獨立傳送報表範例

SENDING REPORT								Jan. 20 1999 01:19PM	
NO.	OTHER	FACSIMILE	START TIME	USAGE TIME	MODE	PAGES	RESULT	*CODE	
01	2345678		Jan. 20 01:18PM	00'51	SND	00	COMMUNICATION ERROR	(43)	

傳送結果 ( 參看116頁 ) 錯誤訊息 ( 僅供檢人員使用 )

## 設定自動列印通訊報表

在傳送或接收 35 次傳真後，本機會自動列印一張傳送報表，列印後，當有新的傳真記錄時，本機會將最先前的通訊結果刪除。當此功能被關閉後，本機也是會記憶最近的 35 次記錄，但不會自動列印。

1 按 **MENU**。

顯示：1.SYSTEM SET UP

2 按 **□**，再按 **2 2**。

AUTO JOURNAL

3 按 **START/SET/COPY**。

MODE=ON ▼▲

4 按 **▼** 或 **▲** 選擇所需的設定。

- 如果不需要此功能，請選擇“OFF”。

5 按 **START/SET/COPY**。

SETUP ITEM [ ]

6 按 **MENU**。

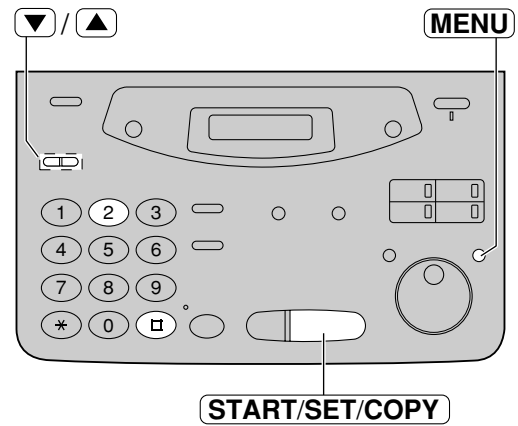

### 通訊報表範例

JOURNAL							
Jan. 25 1999 05:22PM							
NO.	OTHER FACSIMILE	START TIME	USAGE TIME	MODE	PAGES	RESULT	*CODE
01	3332222	Jan. 21 02:14PM	00'45	SND	01	OK	
02	9998765	Jan. 21 03:17PM	00'58	RCV	02	OK	
03	John	Jan. 21 05:18PM	00'48	RCV	01	OK	
04	555556677	Jan. 22 10:35AM	02'45	SND	03	COMMUNICATION ERROR	(43)
05			02'50	SND	05	OK	
				RCV	03	OK	

傳送結果  
( 參看 116 頁 )

錯誤訊息  
( 僅供檢  
人員使用 )

注意：

- 用戶亦可手動列印通訊報表 (參看 131 頁。)

# 傳送文件

## 定時傳送

### (於特定時間傳送文件)

利用內置的時鐘，你可以在特定的時間傳送文件，可讓你利用減價時間傳送以節省費用。定時傳送的預約時間須設定在 24 小時之內。

- 1 放入文件，使文件朝下放置，直至聽到“Beep”聲及本機已抓緊文件。

顯示：STANDARD

- 2 按 **MENU**。

1.SYSTEM SET UP

- 3 按 **□**，再按 **2** **5**。

DELAYED SEND

- 4 按 **START/SET/COPY**。

MODE=OFF ▼▲

- 5 按 ▼ 或 ▲ 以選取“ON”。

MODE=ON ▼▲

- 6 按 **START/SET/COPY**。

FAX=

- 7 以撥號鍵盤、單觸撥號或 **EASY DIAL** 輸入傳真號碼。

- 8 按 **START/SET/COPY**。

TIME=12:00AM

- 9 輸入預約時間。按 **\*** 以選取“AM”上午或“PM”下午。

例如 11:30PM

按 **1** **1** **3** **0**，再按 **\***，選擇“PM”下午。

TIME=11:30PM

- 10 按 **START/SET/COPY**。

SETUP ITEM [ ]

- 11 按 **MENU**。

SEND AT 11:30PM

- 當到達預約時間時，本機會自動傳送。

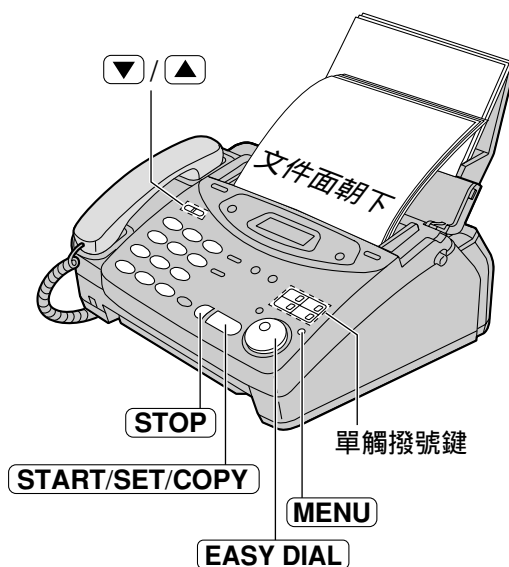

注意：

- 當設定定時傳送後，你仍然可以接收、傳送和影印文件。

### 要刪除定時傳送設定

1. 當本機靜止時，按 **STOP**。

顯示：SEND CANCELED?



YES: PRESS SET

2. 按 **START/SET/COPY**。



## 記憶傳送

本機可先把文件掃描及儲存再作傳送。

本機的文件容量為最多 25 頁，這是根據 CCITT No. 1 測試圖表以標準解像度而計算。

有關 CCITT No. 1 測試圖表，可參看 135 頁。

### 從記憶傳送文件

- 1 將文件正面向下放入。
- 2 以撥號鍵盤輸入對方號碼。
- 3 按 **QUICK SCAN**。

- 文件會被掃描。
- 當儲存所有文件後，本機會開始傳送。
- 已用的記憶百分比將會出現在顯示屏內。

顯示： PAGES=01 05  
 已用的記憶容量 (%)



注意：

- 儲存的文件將於傳送後自動被刪除。
- 要刪除記憶傳送，於文件掃描時或掃描後按 **STOP**。
- 如用戶選取了 FINE 精細、) SUPER FINE 超精細 或 HALF TONE 灰度 的解像度傳送，可傳送之文件數目會減少。
- 如儲存之文件數目超出標準，傳送將被刪除。
- 如對方的傳真號碼寫在文件上，用戶可於放入文件前輸入號碼。

## 多站傳送

此功能有助於傳送同一份文件至多個儲存在單觸撥號或快速撥號 (EASY DIAL 索引內之傳真號碼。用戶需把那些號碼儲存在其中一個 BROADCAST 鍵內 (第 1, 2 或 3 個單觸撥號鍵)。

重要事項：

- 在設定前，確保所需傳真號碼已儲於單觸撥號或快速撥號 (EASY DIAL 索引內。
- BROADCAST 鍵可用作單觸撥號或多站傳送鍵。  
此功能不可同時使用。

## 設定 BROADCAST 鍵內的電話號碼

1 按 **DIRECTORY PROGRAM**。

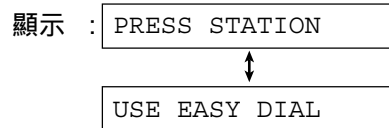

2 按其中一個 **BROADCAST**。

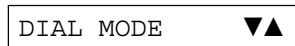

3 按 ▼ 或 ▲ 以選取“BROADCAST”。



4 按 **START/SET/COPY**。



5 輸入撥號站。

a: 使用單觸撥號：

沒有作 **BROADCAST** 的第 1 至 3 個撥號站，按所需的單觸撥號鍵。  
第 4 至 6 個撥號站，按 **LOWER**，再按所需單觸撥號站。

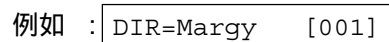

b: 使用快速撥號 (EASY DIAL 索引)：

轉動 **EASY DIAL** 直至所需名稱出現。

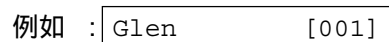

按 **START/SET/COPY**。

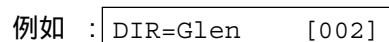

- 要輸入其他撥號站，重複此步驟 (最多 20 個)。

6 輸入所有撥號站後，按 **START/SET/COPY**。

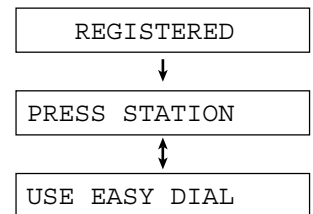

- 要設定其他 BROADCAST 鍵，可重複步驟 2 至 6。

7 按 **DIRECTORY PROGRAM** 以終止設定。

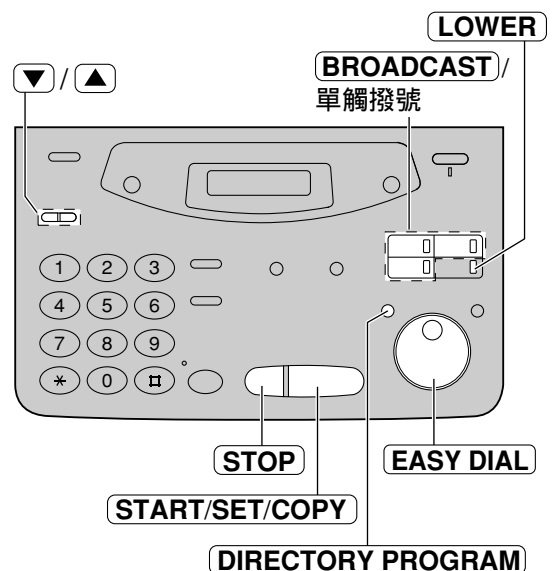

注意：

- 如設定期間出現錯誤，按 **STOP** 然後作更改。
- 用戶亦可列印多站傳送列單以確定儲存號碼是否正確 (參看 131 頁)。

## 輸入新名稱及號碼

**1** 轉動 **EASY DIAL** 直至所需 BROADCAST 鍵出現。

例如：

**2** 按 **DIRECTORY PROGRAM**。

**3** 按 **\*** 以選取“ADD”。

例如：

**4** 轉動 **EASY DIAL** 直至所需名稱出現。

例如：

**5** 按 **START/SET/COPY**。



例如：

- 要輸入其他撥號站，重複步驟 4 及 5 (最多 20 個)

**6** 按 **DIRECTORY PROGRAM** 以終止設定。

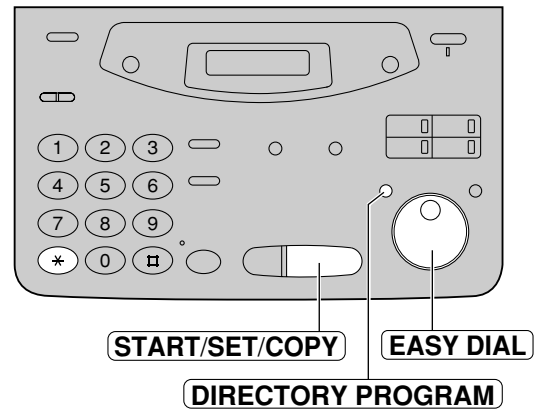

## 刪除已儲存的名稱及號碼

**1** 轉動 **EASY DIAL** 直至所需 BROADCAST 鍵出現。

例如：

**2** 按 **DIRECTORY PROGRAM**。

**3** 按 **□** 以選取“DELETE”。

- 首個名稱將會出現。

例如：

**4** 轉動 **EASY DIAL** 直至所需名稱出現。

例如：

- 如需要刪除該項，按 **STOP**。

**5** 按 **START/SET/COPY**。



**6** 按 **START/SET/COPY**。



例如：

- 要刪除其他撥號站，重複步驟 4 至 6。

**7** 按 **DIRECTORY PROGRAM** 以終止設定。

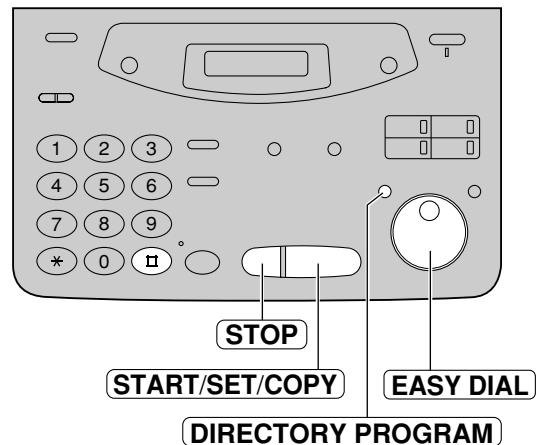

## 使用 BROADCAST 鍵

當使用 BROADCAST 鍵時，文件會掃描及儲存於記憶內，傳送完畢後記憶會自動刪除。本機的文件容量為最多 25 頁，這是根據 CCITT No. 1 測試圖表以標準解像度而計算。有關 CCITT No. 1 測試圖表，可參看 135 頁。

- 1 將文件正面向下放入。
- 2 按所需 **BROADCAST**。
  - 文件會被掃描。然後依次序傳送至每一撥號站。

注意：

- 如用戶選取了 FINE 精細、SUPER FINE 超精細 或 HALF TONE 灰度 的解像度傳送，可傳送之文件數目會減少。
- 如其中一個撥號站的線路繁忙，本機會撥下一個號碼，當所有其他傳送完成，本機將把未能接通之號碼重撥 5 次。

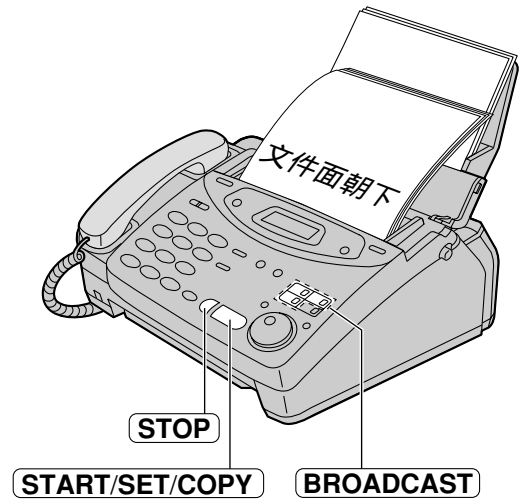

## 要刪除多站傳送設定

1. 當本機顯示“ BROADCASTING ”時，按 **STOP**。

顯示：  

SEND CANCELED?
↑
YES: PRESS SET

2. 按 **START/SET/COPY**。

## 多站傳送報表

當所有傳送完畢後，本機會自動列印下列報表。

多站傳送報表範例：

BROADCAST REPORT 1						Jan. 10 1999 03:36PM
NO.	OTHER FACSIMILE	START TIME	USAGE TIME	PAGES	RESULT	
01	Mike	Jan. 10 03:31PM	01'10	02	OK	
02	Peter	Jan. 10 03:33PM	01'08	02	OK	
03	Sam	Jan. 10 03:34PM	01'09	02	OK	
04	Kim	Jan. 10 03:35PM	01'10	02	OK	
TOTAL			004'37	008		

# 傳送文件

## 設定國際傳真模式

你或許有傳送國際傳真不易連線的經驗，使用此功能將解除你的困擾，但是傳送速度可能會減慢些，在傳送文件前，請先操作下列步驟。

- 1 按 **MENU**。  
顯示：1.SYSTEM SET UP
- 2 按 **☐**，再按 **2 3**。  
OVERSEAS MODE
- 3 按 **START/SET/COPY**。  
MODE=OFF ▼▲
- 4 按 ▼ 或 ▲ 選擇“ON”。  
MODE=ON ▼▲
  - 如果不需要此功能，請選擇“OFF”。
- 5 按 **START/SET/COPY**。  
SETUP ITEM [ ]
- 6 按 **MENU**。

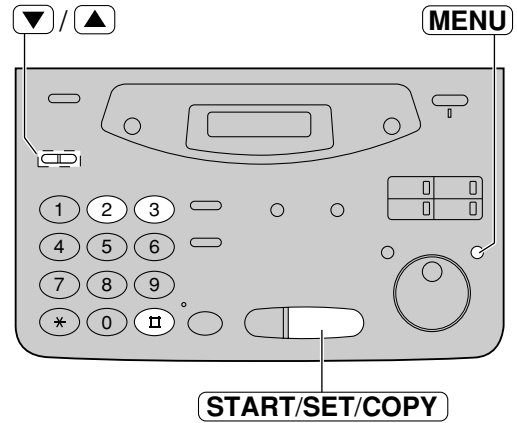

注意：

- 文件傳送後，本功能將會自動關閉。
- 如傳送速度越慢，傳送需時越長，故此傳送費用會較昂貴。
- 此功能不適用於多站傳送。

## 接線訊號

此功能可讓你使用單觸撥號或快速撥號 EASY DIAL 索引傳真時聽到數秒接線訊號如傳真訊號，接通訊號或繁忙訊號。更可讓用戶知道對方傳真機狀況。

— 傳真訊號：對方傳真機已準備接收傳真。

— 接通訊號：如此訊號持續，對方可能不是傳真機或已沒有接收紙卷，請聯絡對方。

— 線路繁忙訊號：如對方線路繁忙，本機會自動重撥或按 **STOP** 稍後再試。

此功能預設為“ON”，如不需要，可把它閉掉。

**1** 按 **MENU**。

顯示：1.SYSTEM SET UP

**2** 按 **□**，再按 **7 6**。

CONNECTING TONE

**3** 按 **START/SET/COPY**。

MODE=ON ▼▲

**4** 按 ▼ 或 ▲ 選擇所需設定。

- 如果不需要此功能，請選擇“OFF”。

**5** 按 **START/SET/COPY**。

SETUP ITEM [ ]

**6** 按 **MENU**。

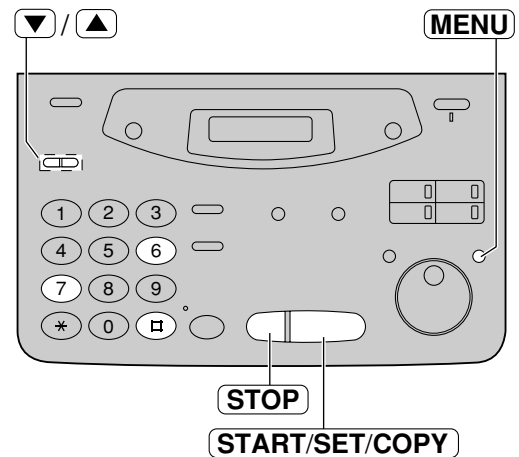

注意：

- 接線訊號音量是不可調校的。

## 設定接收模式

■ 如使用 KX-FP101

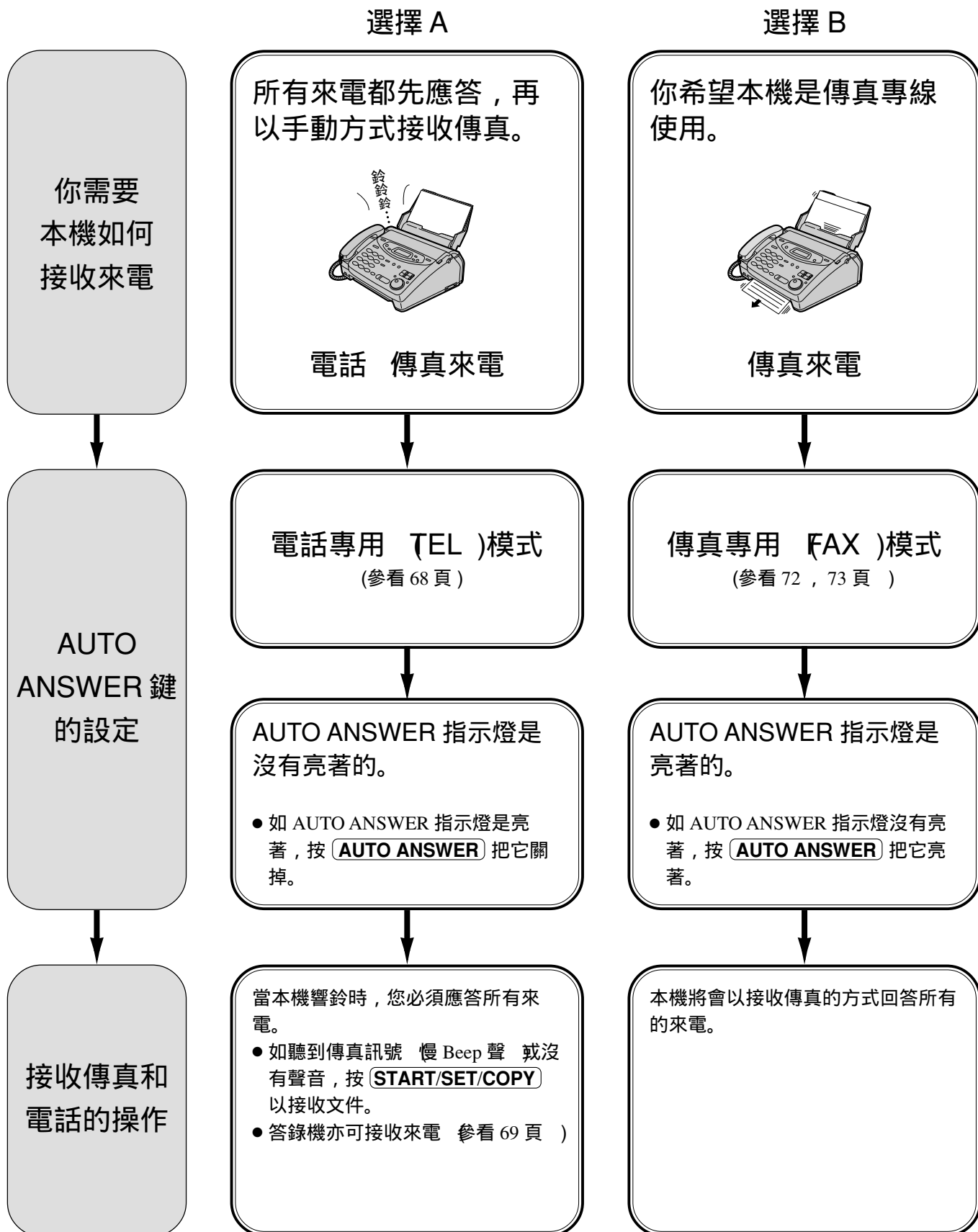



## 選擇 C

用戶想把傳真機接駁答錄機。

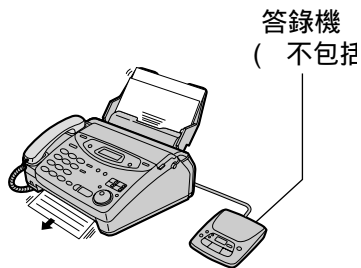

電話 傳真來電

1. 把答錄機接駁到 EXT 插孔。
2. 把答錄機響鈴次數設定少於 4 響。
3. 收錄答錄機的外發口訊。
4. 啟動答錄機。
5. 設定你的遙控啟動密碼。  
可參看 69 至 71 頁。

以電話專用 (TEL) 模式或傳真專用 (FAX ONLY) 模式操作本機。  
如用戶以傳真專用 (FAX ONLY) 模式操作，把響鈴次數設定為“5 EXT.TAM” (參看 73 頁。)

當接收電話來電時：  
答錄機會收錄留言訊息。

當接收傳真來電時：  
傳真機會接收文件。

## 其他選擇

### 接駁至電腦

如你把傳真機與電腦連接至同一電話線上，可參看 70 頁。

### 電話 傳真 (TEL/FAX) 模式

如你在本機附近及想以手動形式接收電話而由傳真機自動接收傳真，可參看 78 至 82 頁。

### 遙控操作

如你在想於遙距的地方接收來電，可按 \* \* \* 9 作遙控操作 (參看 83 頁。)

## 設定接收模式

■ 如使用 KX-FM131

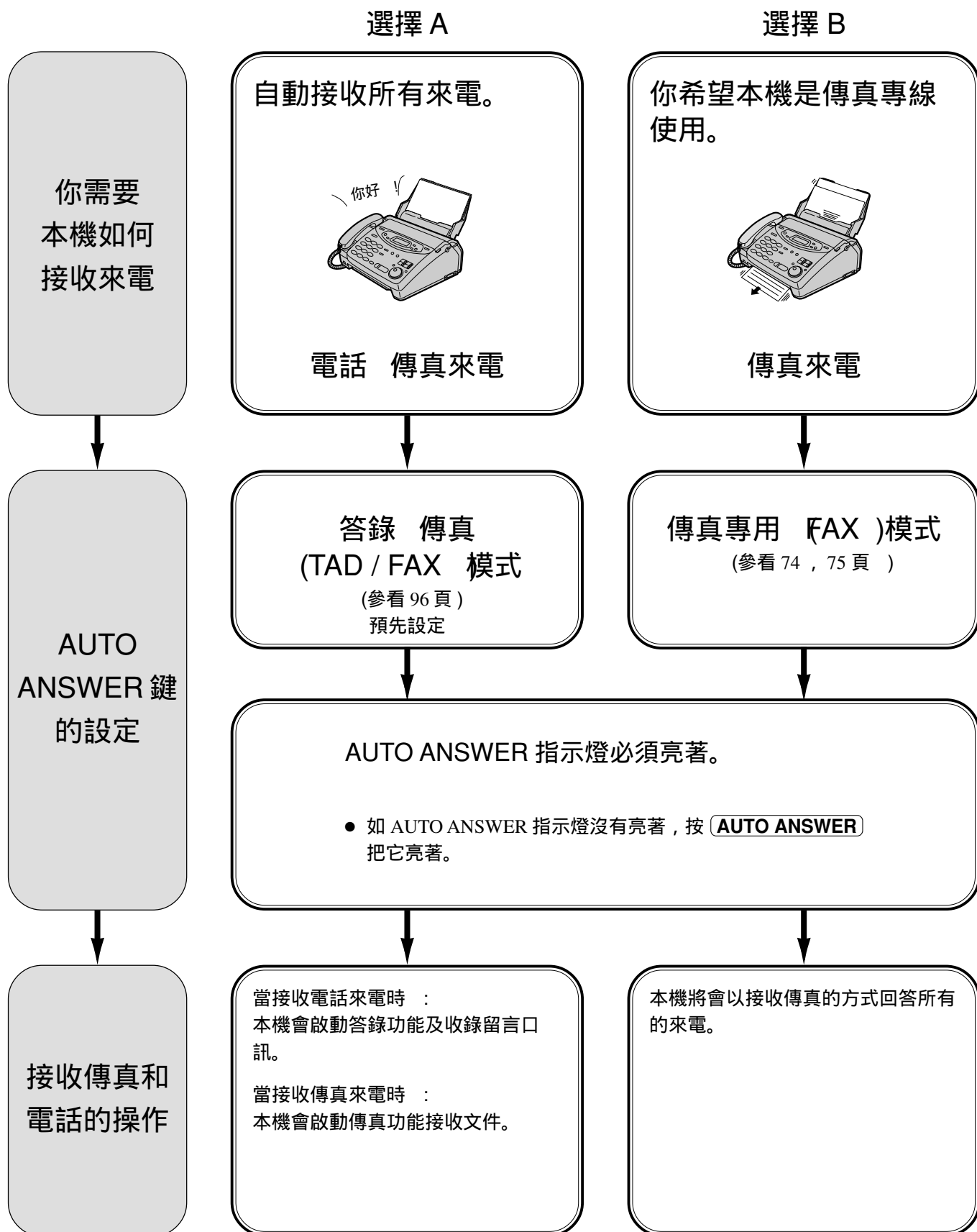

## 選擇 C

所有來電都出應答，再以手動方式接收傳真。



電話 傳真來電

電話專用 TEL 模式

(參看 68 頁 )

AUTO ANSWER 指示燈是沒有亮著。

- 如 AUTO ANSWER 指示燈是亮著，按 **AUTO ANSWER** 把它關掉。

當本機響鈴時，您必須應答所有來電。

- 如聽到傳真訊號 慢 Beep 聲 或沒有聲音，按 **START/SET/COPY** 以接收文件。

## 其他選擇

### 接駁至電腦

如你把傳真機與電腦連接至同一電話線上，可參看 85 頁。

### 電話 傳真 TEL/FAX 模式

如你在本機附近及想以手動形式接收電話而由傳真機自動接收傳真，可參看 78 至 82 頁。

### 遙控操作

如你在想於遙距的地方接收來電，可按 \* \* \* 9 作遙控操作 (參看 83 頁 )

# 接收傳真

## 電話專用 (TEL) 模式

### (手動接收)

如 AUTO ANSWER 指示燈亮著，按 **AUTO ANSWER** 把它關掉。

顯示：TEL MODE

**1** 當電話響鈴時，拿起聽筒應答。

**2** 當：  
— 對方要求傳送文件，  
— 聽到傳真訊號，或  
— 沒有聲音，  
按 **START/SET/COPY**。

CONNECTING.....

**3** 掛上聽筒。  
● 本機會開始接收文件。

提示：

- 用戶可按 **DIGITAL SP-PHONE** 以代替提起聽筒 (只供 KX-FM131 用)。

注意：

- 如使用 KX-FP101  
如本機響鈴超過 15 次，仍無人接聽，本機會暫時切換為接收傳真方式，以便對方傳送文件。
- 如使用 KX-FM131  
如本機響鈴超過 15 次，仍無人接聽，本機會暫時啟動答錄功能而播放外發口訊。如當外發口訊播放時輸入了遙控操作密碼 (參看 106 頁) 本機會轉至答錄傳真 (TAD/FAX) 模式。

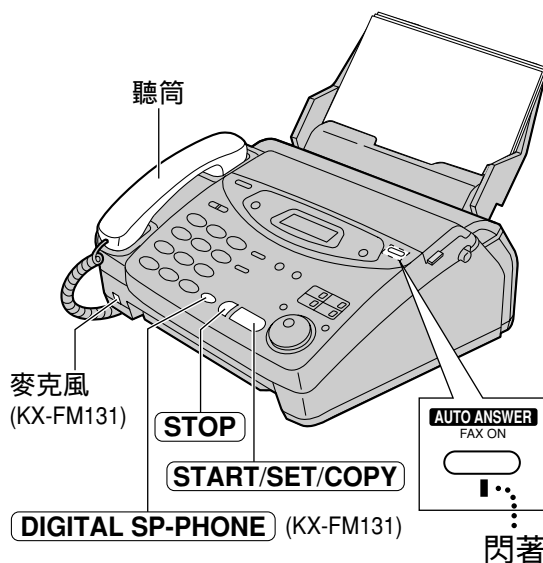

## 要停止接收文件

按 **STOP**。

## 友善接收功能

當用戶接收來電時，聽到的是傳真訊號 (慢 Beep 聲) 本機將自動接收文件。

- 如不需要此功能，把設定改為“OFF” (參看 87 頁)。

## 記憶接收

當列印出現問題，本機會暫時儲存接收的文件。

當儲存文件時，本機會：

- 交替顯示錯誤訊息及以下訊息。

顯示：FAX IN MEMORY

— 以慢 Beep 聲提示你 (記憶接收提示)。

- 依照第 116 至 118 之指示解決問題及列印已儲存之文件。
- 有關文件記憶容量，可參看 135 頁。

## 本機與答錄機一同使用 (只供 KX-FP101 )

### 設定傳真機及答錄機

- 1 把答錄機連接至傳真機背後的“EXT”插孔。

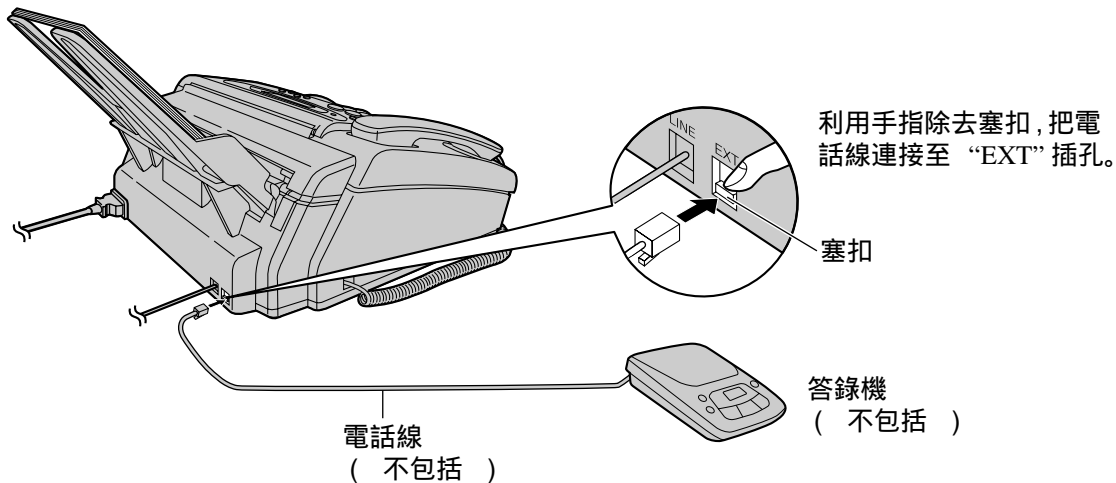

- 2 如用戶把本機設定為傳真專用 **FAX ONLY** 模式, 請把答錄機響鈴次數改為少於 4 響。
  - 此設定可讓答錄機先行接收來電。
- 3 收錄答錄機的外發口訊。
 

例子: “這是 你的名字, 公司名及 /或電話號碼 我們暫時未能接聽你的來電, 如需傳真, 可開始傳送, 如需留言, 可於“Beep” 聲收開始說話, 多謝。”
- 4 啟動答錄機。
- 5 把傳真機設定為電話專用 **TEL** 模式 (參看 68 頁) 或傳真專用 **FAX ONLY** 模式 (參看 72 頁)。
  - 當用戶設定傳真專用 **FAX ONLY** 模式時, 把響鈴次數設定為“5 EXT.TAM” (功能設定 #06 ) (參看 73 頁。) 答錄機的響鈴次數應少於傳真專用 **FAX ONLY** 模式響鈴次數, 答錄機才會首先接聽來電。設定為傳真專用 **FAX ONLY** 模式可讓你於答錄機記錄用畢時接收傳真文件。
- 6 把傳真機的遙控答錄機啟動密碼設定 (功能設定 #12) 與答錄機遙控操作密碼相同。參看 71 頁。

注意：

- 切勿於收錄外發口訊時停頓多過 4 秒。否則, 所有來電將於答錄機播放外發口訊時轉駁至傳真機。
- 我們建議外發口訊長度不應超過 10 秒, 否則, 傳真機便不能接收一些傳真來電。
- 當本機接收文件時, 一段靜止的停頓或傳真訊號將會被收錄在答錄機內。

# 接收傳真

## 傳真機及答錄機如何運作

接收電話來電

本機將自動收錄留言訊息。

接收傳真來電

本機將自動接收文件。

於同一來電接收電話及傳真文件。

答錄機先收錄留言訊息，傳真機會因應來電者要求及接收文件。可參看 71 頁。

---

如把答錄機與電腦一同使用，我們建議把本機更改為下列設定。

把傳真機接駁至電話線插。

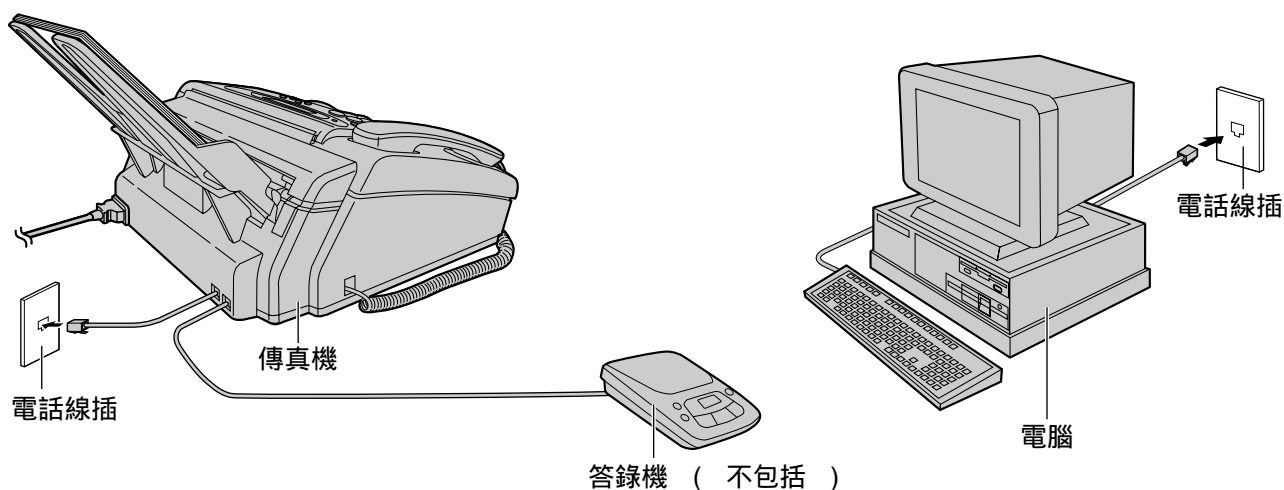

注意：

- 把傳真機設定為電話專用 (TEL) 模式。
- 響鈴次數設定較短的系統，會先接收來電，故此，確定各系統的響鈴次數。
- 如用戶以電腦代替答錄機，把傳真機後“EXT”插孔的電話線連接至電腦。

## 在外遙控操作答錄機 (遙控答錄機啟動密碼)

一些答錄機可讓用戶於遙控地點提取留言訊息。要在提取訊息時關掉傳真機，可設定遙控答錄機啟動密碼。

重要事項：

此密碼須與遙控傳真啟動密碼 (參看 83 頁) 及自動切線密碼不同 (參看 88 頁)。

1 按 **MENU**。

顯示：1.SYSTEM SET UP

2 按 **□**，再按 **1 2**。

REMOTE TAM ACT.

3 按 **START/SET/COPY**。

MODE=OFF

4 按 **▼** 或 **▲** 選擇“ON”。

MODE=ON

5 按 **START/SET/COPY**。

ID=11

- 螢幕將會顯示預先設定值。

6 輸入新的密碼。

- 此密碼可設定為 1 至 5 位數，可選用 0-9 及 \*，# 組成密碼。

7 按 **START/SET/COPY**。

SETUP ITEM [ ]

8 按 **MENU**。

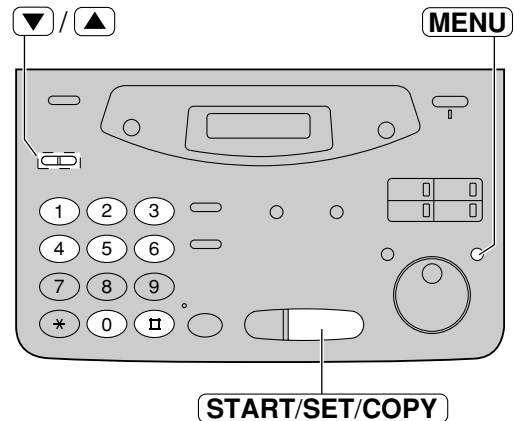

## 於同一來電收錄留言及發送傳真文件

來電者可在同一來電中留下留言和發送傳真。請事先告訴對方下列步驟。

1. 來電者至電本機。
  - 外接電話答錄機將應答。
2. 來電者可在外發留言之後留下留言。
3. 讓來電者按 **\* \* \* 9** (預先設定的遙控傳真啟動密碼)
  - 傳真機將啟動傳真功能。
4. 來電者必須按開始鍵以發送文件。

注意：

- 遙控傳真啟動密碼是可更改的 (參看 83 頁)。
- 如果來電者輸入錯誤的密碼，來電者必須等待 5 秒以後再輸入正確的密碼。

# 接收傳真

## 傳真專用 FAX ONLY 模式

(所有來電都以傳真形式接收 )

■ 如使用 KX-FP101

## 啟動傳真專用 FAX ONLY 模式

如果 AUTO ANSWER 指示燈是關掉，按

**AUTO ANSWER** 把它亮著。

- 顯示將出現以下訊息。

顯示 : FAX ONLY MODE

- 接收來電前之響鈴次數是可更變的 (參看 73 頁 )

注意 :

- 此模式不應用在同時接收電話及傳真之電話線上。即使是電話訊號，當本機接收來電，亦會以傳真形式接收。

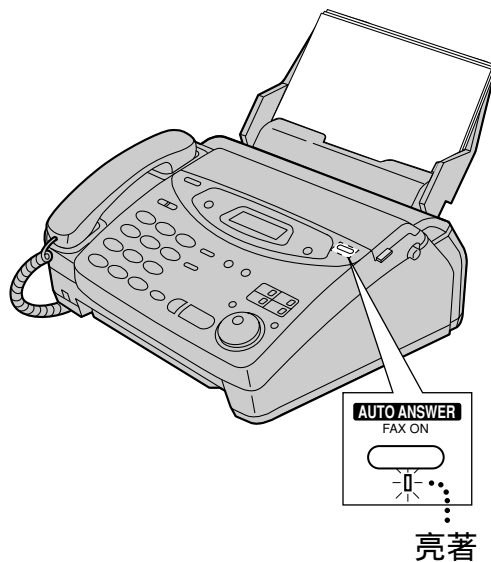

如用戶以一條專線接收傳真，我們建議把本機改為以下設定。

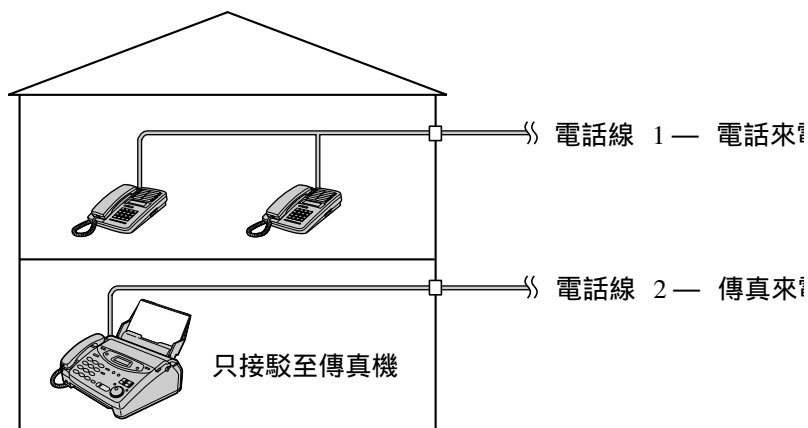

例如 : 一條電話線用作通話及另一條線用作傳真。如對方傳真到電話線 2 本機將響鈴。



## 設定傳真專用 (FAX ONLY) 模式的響鈴次數

此功能決定開始接收文件的響鈴次數。

你可選擇 1 至 5 響。如本機接駁了答錄機，可選取“5 EXT.TAM”及參看 69 至 71 頁。

提示：

- 如果你要在接收文件前應答，請增加響鈴次數。
- 如果你發現本機無法接收對方以自動傳送方式傳送的文件，請減少響鈴次數。

**1** 按 **MENU**。

顯示：1.SYSTEM SET UP

**2** 按 **☐**，再按 **0 6**。

FAX RING COUNT

**3** 按 **START/SET/COPY**。

RING=2 ▼▲

**4** 按 ▼ 或 ▲ 選擇所需的響鈴次數，或以撥號鍵盤輸入號碼。

**5** 按 **START/SET/COPY**。

SETUP ITEM [ ]

**6** 按 **MENU**。

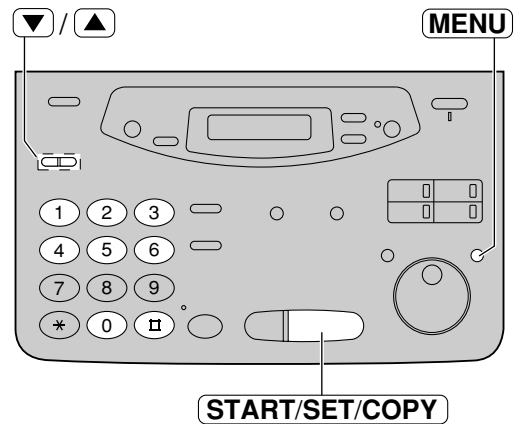

注意：

- 如用戶已申請來電顯示服務，可設定鈴響次數為 2 或更多鈴響。

# 接收傳真

## ■ 如使用 KX-FM131

### 把 AUTO ANSWER 設定為傳真專用 (FAX ONLY) 模式

- 1 按 **MENU**。  
顯示：1.SYSTEM SET UP
- 2 按 **☐**，再按 **7 7**。  
AUTO ANSWER
- 3 按 **START/SET/COPY**。  
MODE=TAD/FAX ▼▲
- 4 按 ▼ 或 ▲ 以選取“FAX ONLY”。  
MODE=FAX ONLY ▼▲
- 5 按 **START/SET/COPY**。  
SETUP ITEM [ ]
- 6 按 **MENU**。
- 7 如 AUTO ANSWER 指示燈關掉，按 **AUTO ANSWER** 把它開亮。  
FAX ONLY MODE

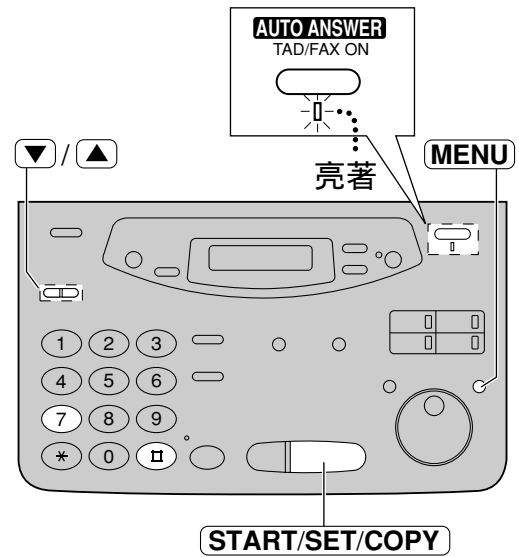

#### 注意：

- 此模式不應用在同時接收電話及傳真之電話線上。即時是電話訊號，當本機接收來電，亦會以傳真接收。
- 接收來電前之響鈴次數是可更變的 (參看 75 頁)。
- 要更改答錄 / 傳真 (TAD/FAX) 或電話 傳真 (TEL/FAX) 模式，於步驟 4 選取“TAD/FAX”或“TEL/FAX”。

## 設定傳真專用 (FAX ONLY) 模式的響鈴次數

此功能決定開始接收文件的響鈴次數。你可選擇 1 至 4 響。

提示：

- 如果你要在接收文件前應答，請增加響鈴次數。
- 如果你發現本機無法接收對方以自動傳送方式傳送的文件，請減少響鈴次數。

**1** 於功能設定 #77 一項的步驟 4 選取“FAX ONLY”  
(參看 74 頁。)

**2** 按 **MENU**。

顯示：1.SYSTEM SET UP

**3** 按 **☐**，再按 **0 6**。

FAX RING COUNT

**4** 按 **START/SET/COPY**。

RING=2 ▼▲

**5** 按 **▼** 或 **▲** 選擇所需的響鈴次數，或以撥號鍵盤輸入號碼。

**6** 按 **START/SET/COPY**。

SETUP ITEM [ ]

**7** 按 **MENU**。

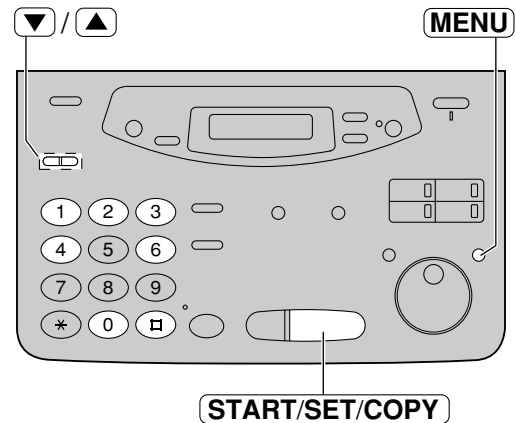

注意：

- 如用戶已申請來電顯示服務，可設定鈴響次數為 2 或更多鈴響。

如用戶以一條專線接收傳真，我們建議把本機改為以下設定。

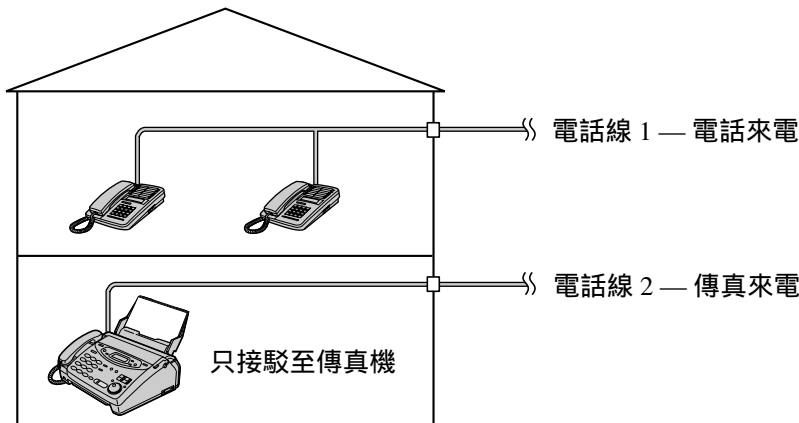

例如：一條電話線用作通話及另一條線用作傳真。如對方傳真到電話線 2 本機將響鈴。



## 使用雙音辨號服務下作接收

此功能可有效地使用由電話公司提供的雙音辨號服務。請於此功能設定為“ON”之前聯絡閣下的電話公司，諮詢有關服務的詳情。

### 什麼為之雙音辨號服務？

雙音辨號服務提供一條電話線兼具不同號碼及分辨不同鈴響（單鈴聲。）

鈴響模式：

單鈴聲（較長鈴響）	
雙鈴聲（兩次短鈴響）	

用戶可申請雙音辨號服務，將其中一個號碼來接收傳真，另一號碼作普通電話號碼。  
當接收到來電，傳真機會自動識別來電鈴響模式。

例子：

用戶電話號碼	鈴響模式	使用
012 1234	雙鈴響	電話
012 5678	單鈴響	傳真

### 以同一個電話號碼作為傳真號碼

將鈴響模式設定為“ON”。  
當傳真機收到電話鈴響為單鈴聲，本機將啟動傳真接收功能。

## 設定雙音辨號的鈴響形式

- 1 按 **MENU**。  
顯示：1.SYSTEM SET UP
- 2 按 **☐**，再按 **3 1**。  
RING DETECTION
- 3 按 **START/SET/COPY**。  
MODE=OFF ▼▲
- 4 按 ▼ 或 ▲ 以選取“ON”。  
MODE=ON ▼▲
  - 如果不需要此功能，請選擇“OFF”。
- 5 按 **START/SET/COPY**。  
SETUP ITEM [ ]
- 6 按 **MENU**。

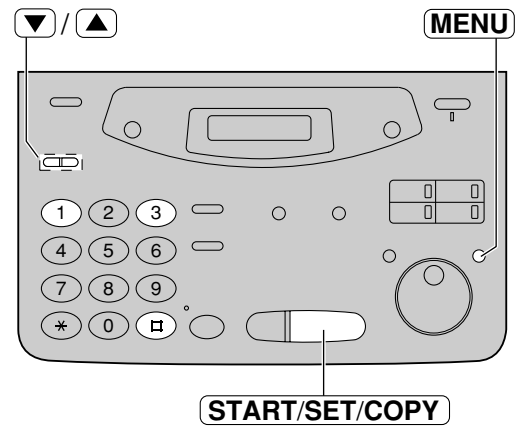

注意：

- 本機是不會理會當時的 AUTO ANSWER、接收模式或響鈴次數設定，而於第 2 次響鈴後，自動接聽所有雙音來電。

# 接收傳真

## 電話 傳真 (TEL/FAX) 模式

(當你在本機附近時，可於有電話響聲下接聽電話及沒有電話響聲下接收傳真 )

當你沒有使用電話答錄機 (只供 KX-FP101 ) 及經常在本機附近而想本機接收傳真時不會有電話響聲，可以使用這模式。當有來電接收，本機會有以下操作。如果你接駁分機電話，可參考下頁。

電話 / 傳真 ( TEL/FAX ) 延遲響鈴後，以下訊息將會播放。

( 只供 K X - F M 1 3 1 )

*Hello! To send a fax, start transmission.  
To speak with someone, please wait.*

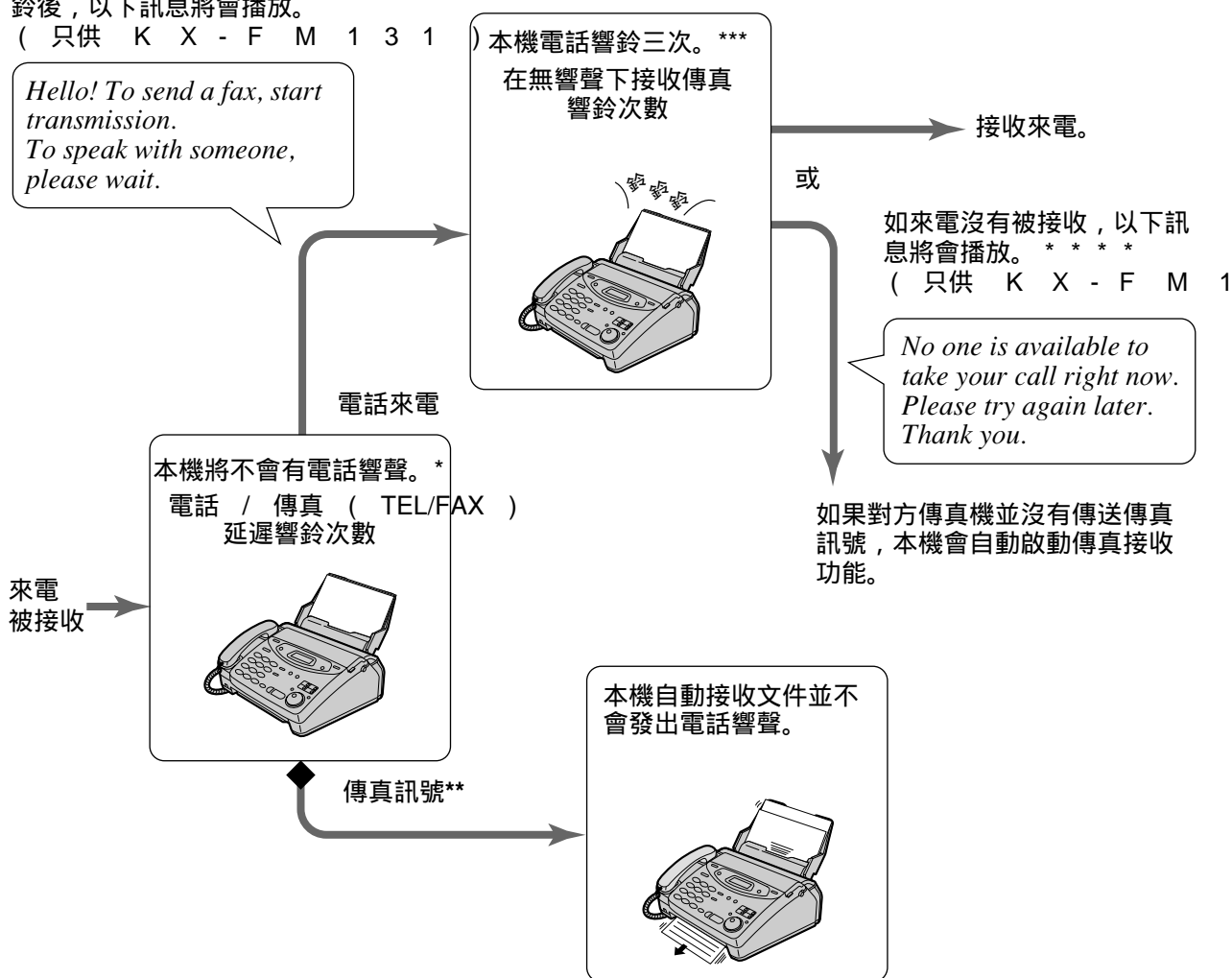

\* 來電者一方須付電話費用。

\*\* 傳送文件的傳真機會自動發出傳真訊號，但有些傳真機並沒有此作用。

\*\*\* 當電話響鈴時，本機會發出一段不同的電話回響聲給來電者。

\*\*\*\* 你可以收錄自己的外發口訊 (參看 98 頁 ) 只供 KX-FM131 。

注意：

● 當接收來電時會有以下顯示。

顯示：

● 電話響聲應被設定在“ON” (參看 33 頁 )

## 接駁外接分機電話時的鈴響模式

■ 適用 KX-FP101：如用戶必須把本機與外接分機電話連接互同一電話線，用戶需於每次傳真機開始通訊前按 **\* 0**。

如傳真機已被啟動，用戶只可按 **STOP** 以停止傳送。

■ 適用 KX-FM131：參看以下指示。

電話 / 傳真 ( TEL/FAX )  
延遲響鈴後，以下訊息  
將會播放。

( 只供 K X - F M )

*Hello! To send  
a fax, start  
transmission.  
To speak with  
someone,  
please wait.*

本機會響 3 次。\*\*\*  
在無響聲下接收傳真響  
鈴次數 ( 1 3 1 )

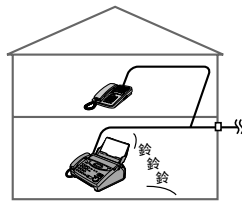

■ 適用 KX-FP101  
分機電話不會響鈴，但你可分機電  
話接聽電話如下。

1. 提起電話聽筒。
  2. 當聽到干擾聲音輸入 **\* 0**  
( 預設號碼 )。
- 這號碼可以更改 ( 參看 88 頁 )

■ 適用 KX-FM131  
分機電話不會響鈴。

答話

或。

如來電沒有被接收，以下訊  
息將會播放。\*\*\*

( 只供 K X - F M 1 3 1 )

*one is available to  
take your call right now.  
Please try again later.  
Thank you.*

電話來電

外接分機電話會響鈴 2 次。\*  
電話 / 傳真 ( T E L / F A X ) 延遲響  
鈴次數

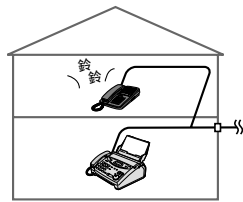

本機不會響鈴。

來電被  
接收

傳真訊號\*\*

本機自動接收文件並不會  
發出電話響聲。

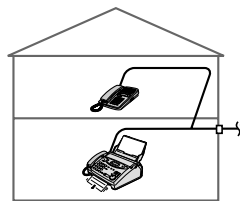

電話 傳真 ( T E 延遲響鈴次數 X: )

根據在功能設定 #78 ( 參看 82 頁 )，本機會在接聽來電前響鈴 4 次。在電話 傳真 (TEL/FAX) 模式下，本機在這次不會發出可聽到的響聲。

在無響聲下接收傳真響鈴次數：

根據在功能設定 #30 在 82 頁中，本機會發出可聽到響聲以示接收來電，可選擇 3 至 6 次響鈴，但外接分機電話不會響鈴。

# 接收傳真

■ 如使用 KX-FP101

## 更改 AUTO ANSWER 設定為電話 / 傳真 TEL/FAX 模式

1 按 **MENU**。

顯示： 1.SYSTEM SET UP

2 按 **☐**，再按 **7 7**。

AUTO ANSWER

3 按 **START/SET/COPY**。

MODE=FAX ONLY ▼▲

4 按 ▼ 或 ▲ 選擇“TEL/FAX”。

MODE=TEL/FAX ▼▲

5 按 **START/SET/COPY**。

SETUP ITEM [ ]

6 按 **MENU**。

7 如 AUTO ANSWER 指示燈關掉，按 **AUTO ANSWER** 把它開亮。

TEL/FAX MODE

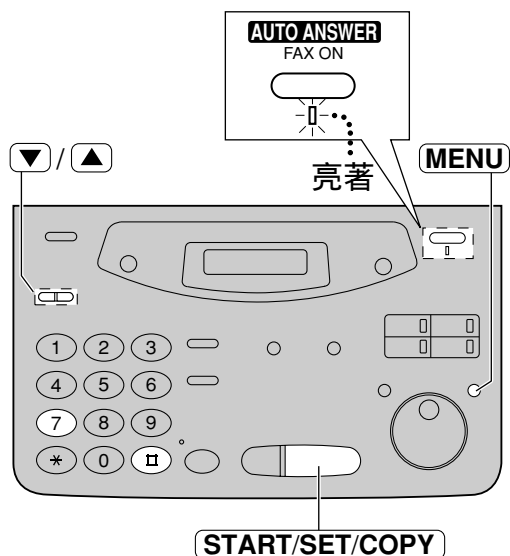

注意：

- 返回傳真專用 FAX ONLY 模式，在步驟 4 選擇“FAX ONLY”。

建議下列設定。

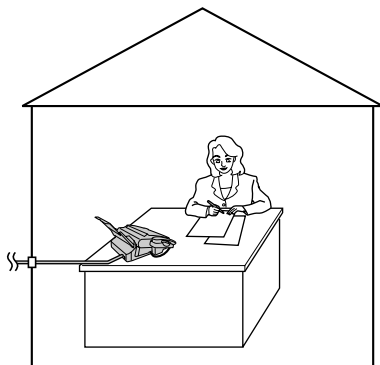

使用此模式，最好時常有人在傳真機附近工作。

電話答錄機

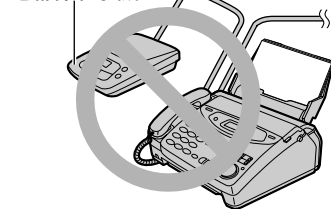

電話公司  
入牆插位

- 當使用電話 / 傳真 (TEL/FAX) 模式，請勿接駁電話答錄機。



## ■ 如使用 KX-FM131

### 更改 AUTO ANSWER 設定為電話 傳真 TEL/FAX 模式

**1** 功能設定 #77，在步驟 4 選擇“ TEL/FAX” 參看 74 頁。)

**2** 如 AUTO ANSWER 指示燈關掉，按 **AUTO ANSWER** 把它開亮。

顯示： TEL/FAX MODE

- 如用戶已收錄外發口訊，本機會在電話 /傳真 (TEL/FAX )模式播放。

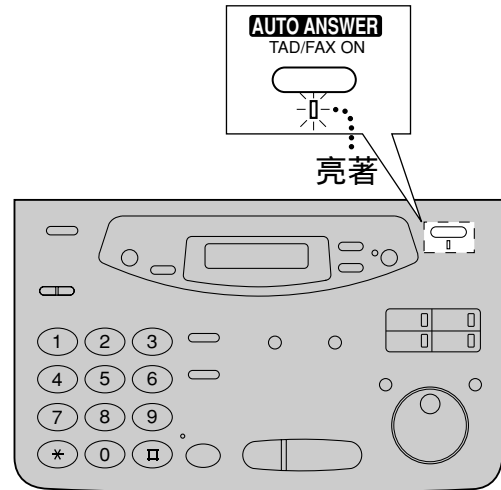

建議下列設定。

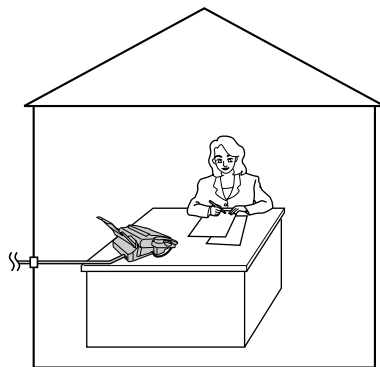

用此模式，最好時常有人在傳真機附近工作。

# 接收傳真

## 電話 / 傳真 (TEL/FAX )延遲響鈴次數

此項設定決定外接電話響鈴次數。用戶可以選擇 1 至 4 次響鈴。  
如沒有外接電話，則無須更改設定。

- 1 按 **MENU**。  
顯示： 1.SYSTEM SET UP
- 2 按 **□**，再按 **7 8**。  
TEL/FAX RING
- 3 按 **START/SET/COPY**。  
RING=2 ▼▲
- 4 按 ▼ 或 ▲ 選擇所需的響鈴次數，或以撥號鍵輸入號碼。
- 5 按 **START/SET/COPY**。  
SETUP ITEM [ ]
- 6 按 **MENU**。

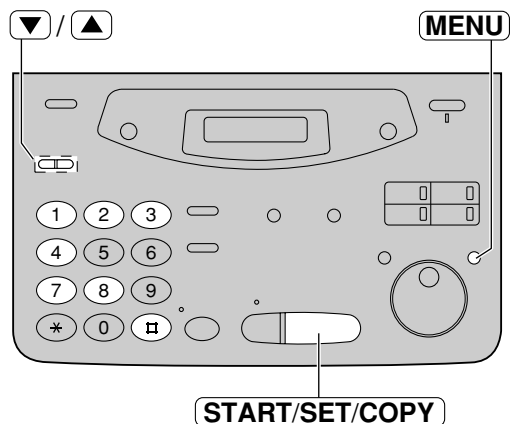

注意：

- 如用戶增加鈴響次數，可能會接收不到某些較舊及沒有傳真訊號的傳真機發放之文件。
- 如用戶已申請來電顯示服務，可設定鈴響次數為 2 或更多鈴響。

## 設定在無響聲下接收傳真響鈴次數

當本機在電話 / 傳真 (TEL/FAX) 模式下接收來電，將會響 3 次，這次數可增加至 6 次鈴響。

- 1 按 **MENU**。  
顯示： 1.SYSTEM SET UP
- 2 按 **□**，再按 **3 0**。  
SILENT FAX RING
- 3 按 **START/SET/COPY**。  
RING=3 ▼▲
- 4 按 ▼ 或 ▲ 選擇所需的響鈴次數，或以撥號鍵輸入號碼。
- 5 按 **START/SET/COPY**。  
SETUP ITEM [ ]
- 6 按 **MENU**。

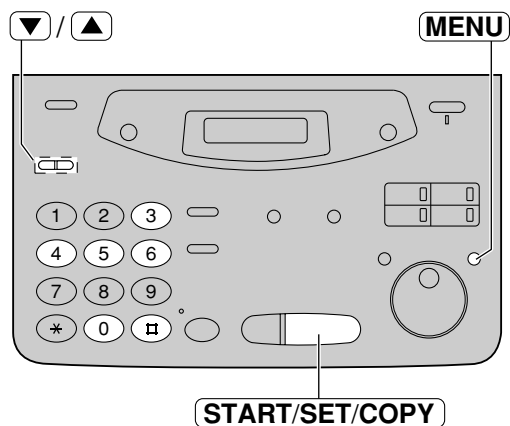

注意：

- 如用戶增加鈴響次數，可能會接收不到某些較舊及沒有傳真訊號的傳真機發放之文件。

## 分機電話

如果閣下的傳真機接駁了分機電話於同一條電話線上，使用分機電話接聽，只要按入遙控接收密碼即可。這可省卻用戶回到傳真機上按 **START/SET/COPY** 接收文件。

重要事項：

- 使用此功能，分機必須選用按鈕撥號的電話，及正確地輸入遙控傳真啟動密碼。

- 當接收到來電時，請提起分機電話的聽筒。
- 當：
  - 對方要求閣下接收文件，
  - 聽到“嗶”聲，或
  - 沒有聲音，
 按 **\* \* \* 9** 預先選擇的遙控傳真啟動密碼。
- 放回聽筒。
  - 傳真機便可接收文件。

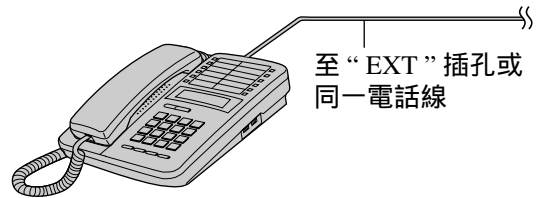

分機電話

注意：

- 遙控接收密碼是可更變的 (參看下部。)

## 遙控傳真啟動密碼

遙控傳真啟動密碼將於下列情況下使用：

- 於外接分機電話接收傳真 (參看上部。)
- 於同一來電內接收口訊及傳真文件。(只供 KX-FP101)

重要事項：

- 此密碼需與遙控答錄機啟動密碼 (參看 71 頁) 自動切線密碼 (參看 88 頁) 及遙控操作密碼不同 (參看 106 頁。)

- 按 **MENU**。  
顯示：
- 按 **□**，再按 **4 1**。
- 按 **START/SET/COPY**。
- 按 **▼** 或 **▲** 以選擇“ON”。
  - 如果不需要此功能，請選擇“OFF”。
- 按 **START/SET/COPY**。
- 輸入新的密碼。
  - 密碼數目可兩位數至四位數，由 0-9 及 \* 數字組成。
- 按 **START/SET/COPY**。
- 按 **MENU**。

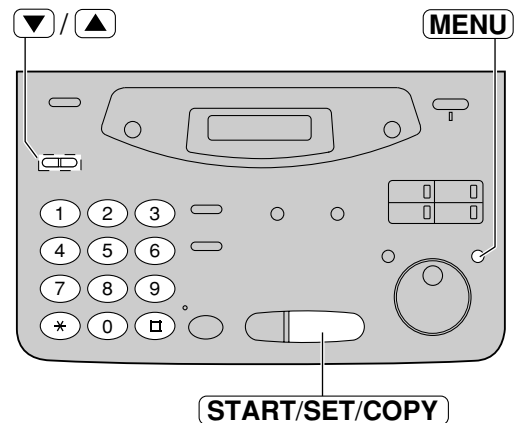

注意：

- 有些由電話公司提供的特別服務亦需要按入服務開啟密碼，如果閣下正使用此等服務，請勿使用相同密碼於遙控接收密碼上。
- 此密碼不能設定於“0000”。

## 其他規格尺寸的文件

當接收的文件和打印紙大小一樣或較大，本機可根據以下的縮細幅度把每頁都縮細及以適合的縮細幅度印於打印紙上。

決定縮細幅度需要配合所接收的文件和打印紙的大小。

建議縮細幅度：

模式	打印紙規格	原稿規格
100%	A4	Letter
92% (預先設定)	A4	A4
86%	A4	A4
72%	A4	Legal

A4 = 210 × 297 毫米 (  $\frac{8}{16}$ " ×  $11\frac{11}{16}$ " )

Letter = 216 × 279 毫米 (  $\frac{8}{16}$ " × 11" )

Legal = 216 × 356 毫米 (  $\frac{8}{16}$ " × 14" )

**1** 按 **MENU**。

顯示：1.SYSTEM SET UP

**2** 按 **□**，再按 **3** **6**。

RCV REDUCTION

**3** 按 **START/SET/COPY**。

MODE=92% ▼▲

**4** 按 ▼ 或 ▲ 來選取要求的設定。

- 如不需此項功能，按 ▲ 選取“100%”。

**5** 按 **START/SET/COPY**。

SETUP ITEM [ ]

**6** 按 **MENU**。

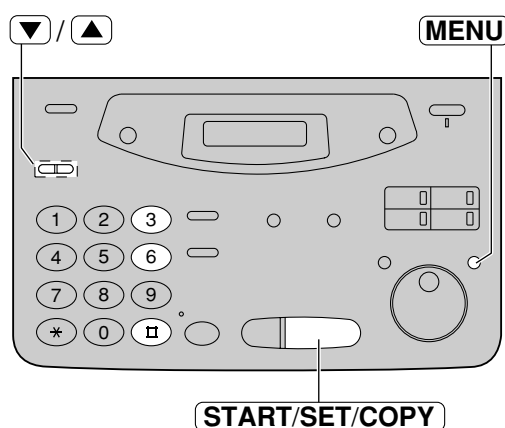

注意：

- 一般接收的文件都在信頂印上對方的公司名和電話號碼，這樣會使文件加長。因此，建議閣下使用縮細模式。
- 如果沒有選用適合的縮細幅度，過大的文件會被分頁印出。
- 如對方的公司名及電話號碼頗長，而傳送之文件規格與列印紙張相同，我們建議閣下選取 86%。

## 設定無鈴響辨別功能 (只供 KX-FP101 )

### (接收較舊型號傳真機發出的文件 )

如已將本機設定為 EXT.TAM 模式，而接收到連續超過 4 秒沒有聲音，本機會自動啟動傳真機。

提示：

- 如用戶想接收文件時不發出致電音頻，請啟動此功能。
- 如閣下使用同一錄音帶收錄對外和來電留言，請取消此功能。

1 按 **MENU**。

顯示：1.SYSTEM SET UP

2 按 **□**，再按 **4 0**。

SILENT DETECT.

3 按 **START/SET/COPY**。

MODE=ON ▼▲

4 按 **▼** 或 **▲** 選擇設定。

- 如果不需要此功能，請選擇“OFF”。

5 按 **START/SET/COPY**。

SETUP ITEM [ ]

6 按 **MENU**。

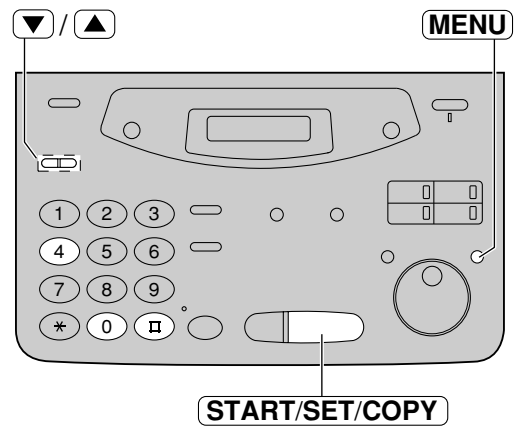

## 本機與電腦共同使用一條電話線 (只供 KX-FM131 )

建議本機與電腦分開使用電話線插。

如使用“Multi-Function software (PANA LINK )”軟件，跟“PANA LINK”軟件指使做。

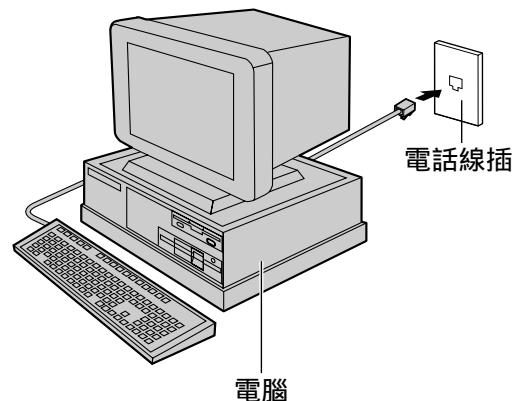
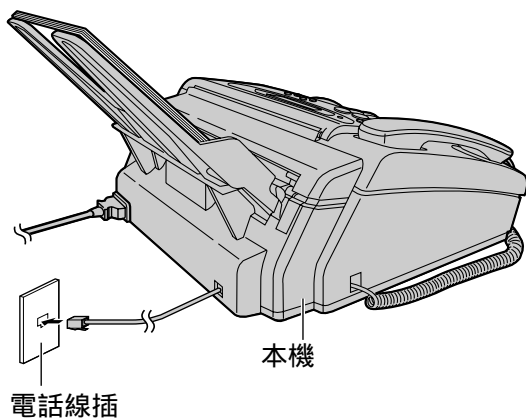

注意：

- 將傳真機選取電話專用 (TEL) 模式。
- 響鈴次數較短的一方會先接收來電，請檢查各機的響鈴次數。

## 設定警覺記憶接收

當記憶接收文件時，此機將以“Beep”響來警覺用戶，如聽到此聲可將列印問題解決及加入紙張以列印出記憶內之文件。響聲將會停止。

1 按 **MENU**。

顯示： 1.SYSTEM SET UP

2 按 **☐**，再按 **4 4**。

RECEIVE ALERT

3 按 **START/SET/COPY**。

MODE=ON ▼▲

4 按 ▼ 或 ▲ 來選取所需設定。

- 如果不需要此功能，請選擇“OFF”。

5 按 **START/SET/COPY**。

SETUP ITEM [ ]

6 按 **MENU**。

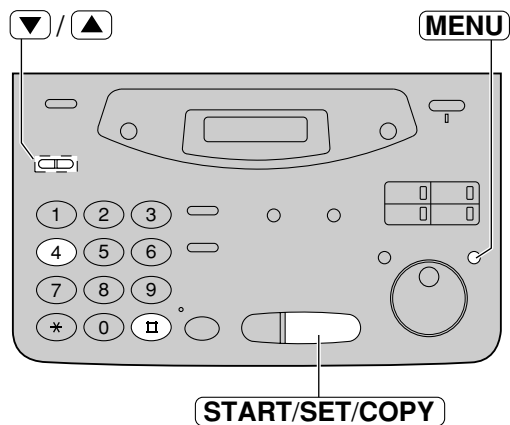

## 設定友善接收

此功能可使用戶自動接收文件而無需按 **START/SET/COPY** (參看 68 頁。)

如果將此功能關閉，用戶可於每次來電時按 **START/SET/COPY** 以接收傳真文件。

**1** 按 **MENU**。

顯示： 1.SYSTEM SET UP

**2** 按 **4**，再按 **6**。

FRIENDLY RCV

**3** 按 **START/SET/COPY**。

MODE=ON ▼▲

**4** 按 ▼ 或 ▲ 來選取所需設定。

- 如果不需要此功能，請選擇“OFF”。

**5** 按 **START/SET/COPY**。

SETUP ITEM [ ]

**6** 按 **MENU**。

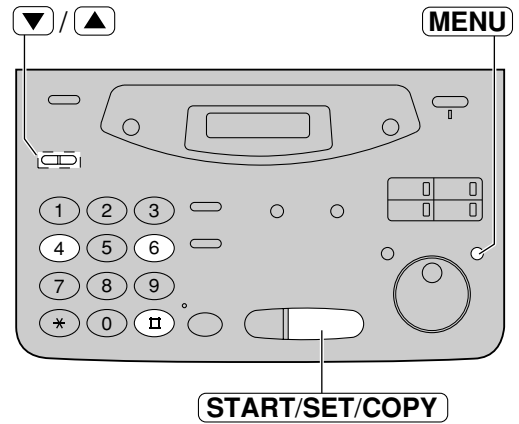

## 自動切線 (只供 KX-FP101)

此功能可使用戶使用外接電話接聽來電而傳真機正在不響鈴電話 / 傳真 (TEL/FAX) 模式下 (參看 79 頁), 當用戶提起外接電話機的聽筒而聽到干擾鈴響聲, 可輸入 [\*] 0 (預先設定的號碼), 將干擾切線而繼續與友人通話。

重要事項 :

- 此號碼必須與遙控答錄機啟動密碼 (參看 71 頁) 及遙控傳真啟動密碼 (參看 83 頁) 有分別。

1 按 **MENU**。

顯示 : 1.SYSTEM SET UP

2 按 **□**, 再按 **4 9**。

AUTO DISCONNECT

3 按 **START/SET/COPY**。

MODE=ON ▼▲

4 按 **▼** 或 **▲** 來選取 “ON”。

- 如果不需要此功能, 請選擇 “OFF”。

5 按 **START/SET/COPY**。

CODE= \* 0

- 本機顯示預先設定的號碼。

6 輸入新號碼。

- 此號碼可以由 2 位至 4 位, 用 0-9 及 \* 均可。

7 按 **START/SET/COPY**。

SETUP ITEM [ ]

8 按 **MENU**。

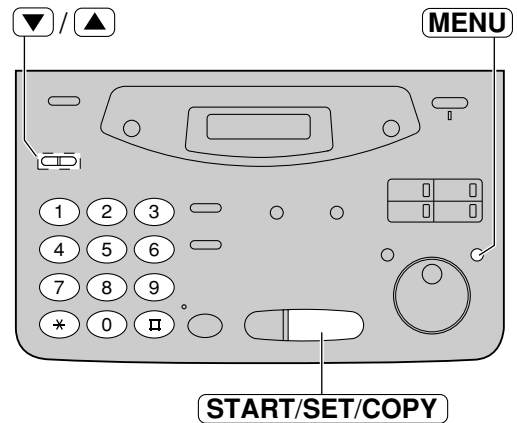



## “ECM” (修正錯誤訊號 通訊)

“ECM” 代表修正錯誤模式。

用戶可在電話線路訊息受擾時傳送文件，但確定雙方之“ECM” 模式是可兼容的。

ON：此機以啟動“ECM” 通訊功能 (預先設定)

OFF：此機沒有啟動“ECM” 通訊功能。

**1** 按 **MENU**。

顯示：1.SYSTEM SET UP

**2** 按 **⏏**，再按 **6** **8**。

ECM COMMUNI.

**3** 按 **START/SET/COPY**。

MODE=ON ▼▲

**4** 按 ▼ 或 ▲ 選取所需的設定。

**5** 按 **START/SET/COPY**。

SETUP ITEM [ ]

**6** 按 **MENU**。

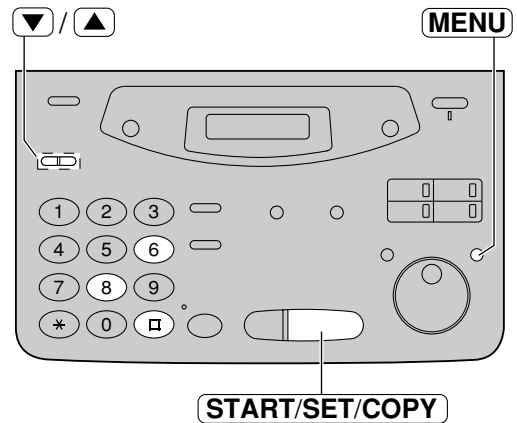

注意：

- 如記憶內已存有文件，須將文件清除，才可更改設定。

## 來電傳呼通知

### ■ 如使用 KX-FP101

此功能可使用戶的傳真機每次接收文件後自動通知閣下的傳呼機。

1 按 **MENU**。

顯示：1.SYSTEM SET UP

2 按 **☐**，再按 **7 0**。

FAX PAGER CALL

3 按 **START/SET/COPY**。

MODE=OFF ▼▲

4 按 ▼ 或 ▲ 來選取“ON”。

MODE=ON ▼▲

● 如果不需要此功能，請選擇“OFF”。

5 按 **START/SET/COPY**。

NO.=

6 輸入閣下傳呼號碼。

● 閣下可輸入多至 46 位的號碼或暫停符號。

例示：

1 202 555 1234 PPP12345678 PPP5555#

用戶傳呼號碼

空位

如需要，可輸入傳呼密碼。

當在傳真機收到傳真時，傳呼機顯示的資料。

7 再按 **START/SET/COPY**。

● 本機會儲存傳呼號碼。

PAGER TEST

8 測試傳呼後收到的信息。

9 按 **MONITOR**。

10 如 AUTO ANSWER 指示燈關掉，按 **AUTO ANSWER** 把它開亮。

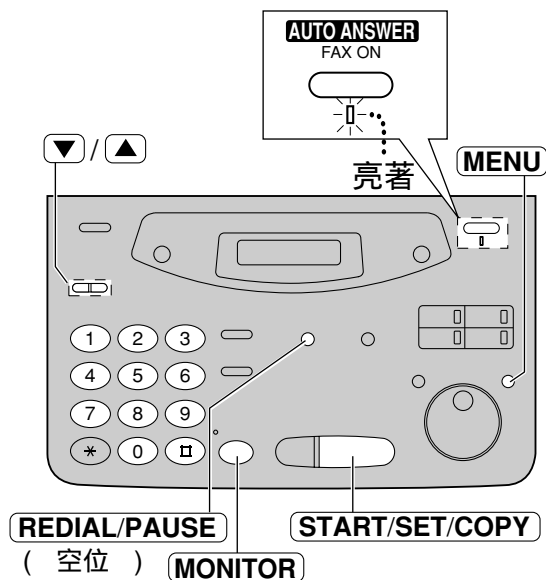

## 示範本機與傳呼一同使用

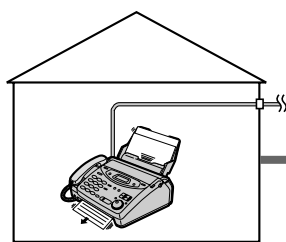

當本機接收文件，本機會打電話至傳呼公司。

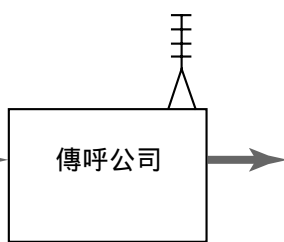

傳呼公司將傳呼用戶傳呼機。



數分鐘後，傳呼機會出現步驟 6 的資料 (例：5555)

如用戶選用來電顯示服務，當有關來電顯示資料 (電號碼) 接收後，傳呼機會出現電話號碼。

## ■ 如使用 KX-FM131

此功能可使用戶的傳真機每次接收文件後自動通知閣下的傳呼機或電話來電。

**1** 按 **MENU**。

顯示：1.SYSTEM SET UP

**2** 按 **☐**，再按 **7 0**。

PAGER CALL

**3** 按 **START/SET/COPY**。

MODE=OFF ▼▲

**4** 按 ▼ 或 ▲ 來選取“ON”。

MODE=ON ▼▲

- 如果不需要此功能，請選擇“OFF”。

**5** 按 **START/SET/COPY**。

NO. =

**6** 輸入閣下傳呼機號碼。

- 閣下可輸入多至 46 位的號碼或暫停符號。

例示：

1 202 555 1234PPP12345678PPP

用戶傳呼號碼

空位

如需要，可輸入傳呼密碼。

**7** 再按 **START/SET/COPY**。

- 本機會儲存傳呼號碼。

PAGER TEST

**8** 測試傳呼後收到的信息。

**9** 按 **DIGITAL SP-PHONE**。

**10** 如 AUTO ANSWER 指示燈關掉，按 **AUTO ANSWER** 把它開亮。

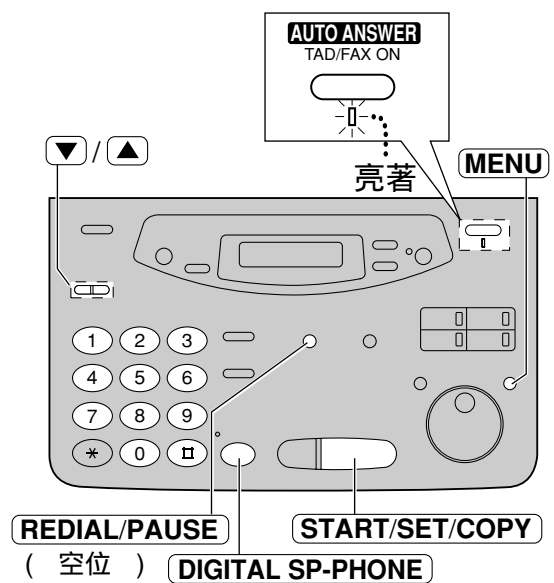

## 示範本機與傳呼一同使用

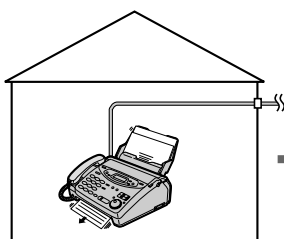

當本機接收文件，本機會打電話至傳呼公司。

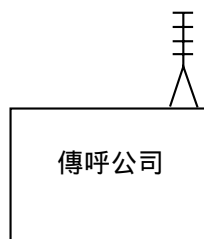

傳呼公司將傳呼用戶傳呼機。



列子：  
本機已接收文件

數分鐘後，傳呼機會發出 ( Beep ) 聲及出現步驟 6 料如下：

- “11” 當本機接收電話。
- “22” 當本機接收文件。
- 如用戶選用來電顯示服務，當有關來電顯示資料 ( 話號碼 ) 接收後，傳呼機會顯示在號碼前顯示 “1 或 “22”。

## 設定檢查菲林

啟動此功能後，當菲林只剩餘約 10 張 A4 文件長度時，此機將顯示以下訊息。

顯示：FILM NEAR EMPTY

- 此機會列印記錄。

**1** 按 **MENU**。

顯示：1.SYSTEM SET UP

**2** 按 **□**，再按 **7** **9**。

FILM DETECTION

**3** 按 **START/SET/COPY**。

MODE=ON ▼▲

**4** 按 ▼ 或 ▲ 來選取所需設定。

- 如果不需要此功能，請選擇“OFF”。

**5** 按 **START/SET/COPY**。

SETUP ITEM [ ]

**6** 按 **MENU**。

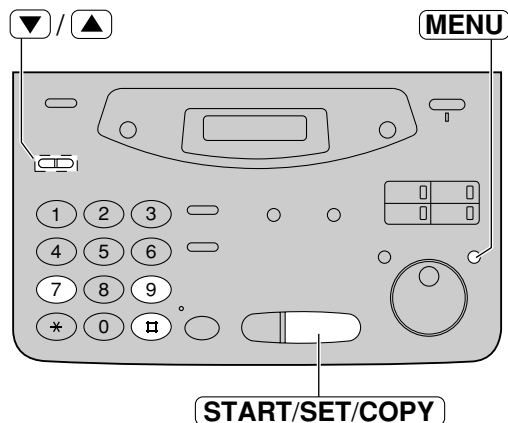

## 提取傳真功能 (提取傳真文件 )

提取傳真功能容許閣下主動撥號到對方可兼容的傳真機及提取對方機上的文件，而所需的電話費用是由閣下的一方支付。

本機文件架不可以放文件及必須與被提取文件的對方相約。

**1** 按 **MENU** 4 次。

顯示 : 4 . POLLING

**2** 按 **START/SET/COPY**。

FAX=

**3** 輸入電話號碼。

例如 : FAX=3331111

**4** 按 **START/SET/COPY**。

CONNECTING . . . . .

- 本機將開始接收。

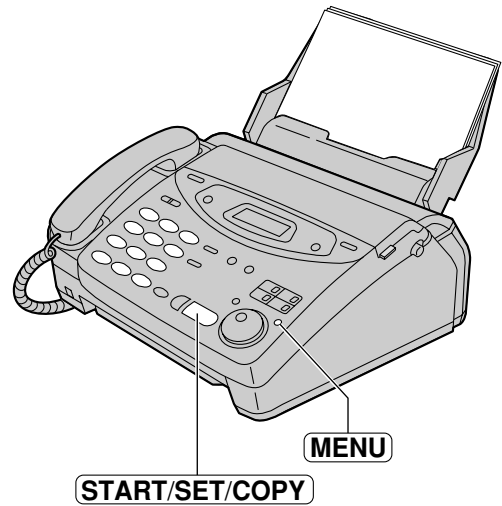

# 複印功能

## 複印

所有傳送文件均可複印或連續複印 多至 99 張 所有可以傳送的文件 參看 53 頁 亦可作複印。

- 1 打開文件送稿架。
- 2 調校文件導片闊度至文件闊度。
- 3 放入文件 (最多 15 頁), 使文件朝下放置, 直至聽到“Beep”聲及本機已抓緊文件。

顯示 :

- 確定聽筒放在聽筒架上。

- 4 如果需要可重複按 **RESOLUTION**, 選擇所需設定。(參看 50 頁)

- 5 按 **START/SET/COPY**。

- 6 輸入複印數目 (最多 99 張)

- 7 如有需要, 選放大/縮小比例, 用 **EASY DIAL** 轉動。參看下頁。

- 8 如想作順序複印, 可按 **COLLATE** 直至顯示屏出現下列訊息。(參看下部)

- 9 按 **START/SET/COPY**。

- 本機開始複印。

或

如想取走文件作其他用途, 按 **QUICK SCAN**。

- 本機會先將文件掃描儲入記憶才開始複印。

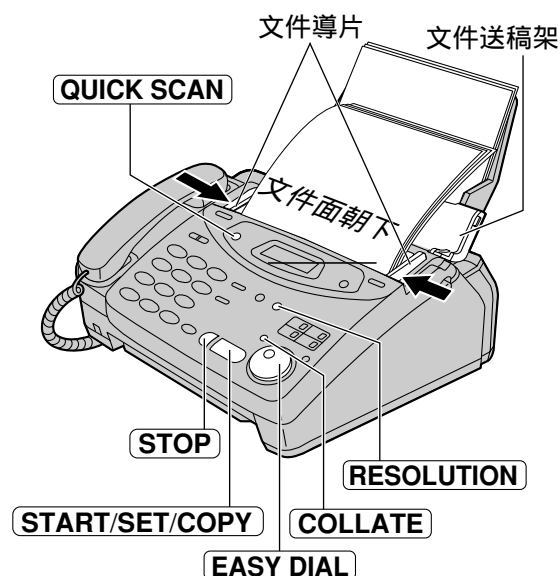

注意 :

- 如沒有更改解像度, 本機會自動選擇 FINE (精細) 的解像度。
- 在複印進行時, 用戶可以打電話或接聽電話。
- 複印完畢, 放大/縮小比例調較自動返回“100%”。

### 中途停止複印

按 **STOP**。

### 順序複印

本機可作順序或不順序複印。參看下例列子。

例子 複印兩份 4 頁紙的原稿

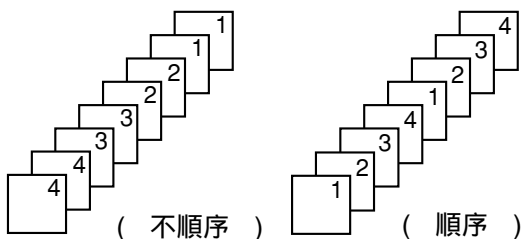

注意 :

- 如選擇了順序功能, 本機會儲存文件在記憶體中。如記憶體已滿, 本機會複印已儲存的文件。
- 複印完畢, 順序功能會自動關閉。

## 選擇放大 / 縮細複印比例

傳真機能放大 縮細複印文件。

### ■ 放大複印文件：

將 **EASY DIAL** 向右轉動選擇“200%”或“150%”。本機會放將文件中部分開作兩頁按比例放大。請看下列例子。

放大複印樣本：

#### ● 200% 例子

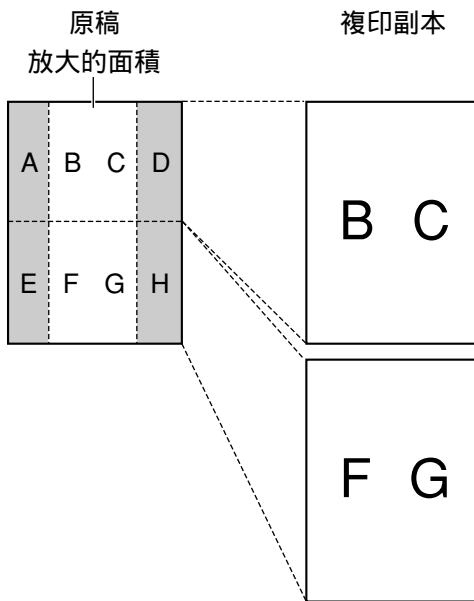

#### ● 150% 例子

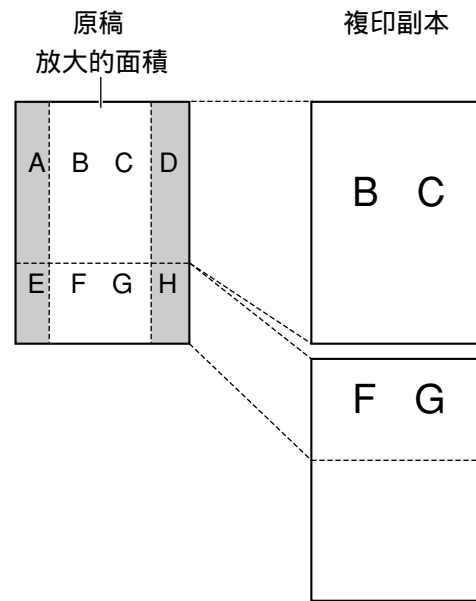

### ■ 縮細複印文件：

當閣下複印的原稿較打印紙長，本機可用程式將原稿縮細印於一頁內。決定縮細幅度需配合原稿和打印紙的大小。將 **EASY DIAL** 向左轉動選擇 92% , 86% 或 72%。

建議縮細幅度：

模式	打印紙規格	原稿規格
100% (預先設定 )	A4	A4, Letter
92%	A4	A4
86%	A4	A4
72%	A4	Legal

A4 = 210 毫米 × 297 毫米 (  $8\frac{1}{4}$ " ×  $11\frac{11}{16}$ " )

Letter = 216 毫米 × 279 毫米 (  $8\frac{1}{2}$ " × 11" )

Legal = 216 毫米 × 356 毫米 (  $8\frac{1}{2}$ " × 14" )

注意：

- 如果沒有選用適合的縮細幅度，文件可能會被分開及在第 2 頁頂部印出的部分會被刪去。
- 如閣下複印的原稿規格與打印紙相同，但文件底部未能列印，可嘗試選擇 92% 或 86%。

## 答錄 傳真 TAD/FAX 模式

(利用內置電話答錄機、自動接收口訊及傳真 )

當答錄 / 傳真 (TAD/FAX) 模式設定後，本機可作為傳真機及電話答錄機使用。

如果發覺是傳真訊號，本機會自動接收傳真。

如發覺是口訊來電，答錄機會播放外發口訊後，來電者可以留下口訊。

- 你可選擇預先收錄的外發口訊 (參看 97 頁) 或你本人收錄的外發口訊 (參看 98 頁)。

## 設定接收口訊及接收文件

**1** 在功能設定 #77 (參看 74 頁) 步驟 4 中選擇 “TAD/FAX”。

**2** 如 AUTO ANSWER 指示燈是關掉，可按 **AUTO ANSWER** 把它開亮。

顯示 : TAD/FAX MODE

- 本機會播放答錄 傳真 (TAD/FAX) 的外發口訊和顯示收錄來電留言所剩餘時間。

例如 : TIME = 10m13s

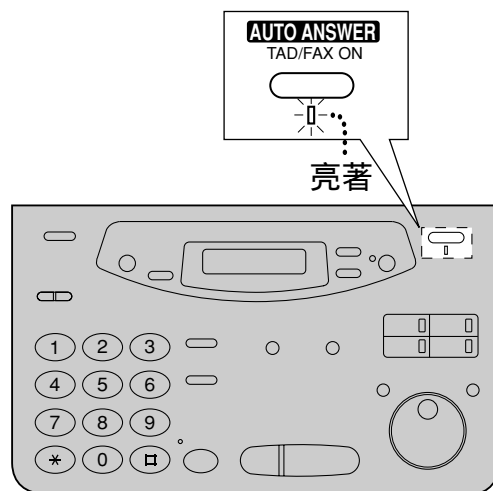

注意 :

- 用戶可以設定來電口訊收錄時間 (參看 114 頁)。
- 可以錄音總時間，參看 “記憶體容量” (參看 135 頁)。
- 當剩餘錄音時間不多時，刪除留在記憶內不需要的口訊 (參看 102, 108 頁)。
- 當進行來電錄音時，你可透過免提聽筒聽到留言。如果不需要此功能，可設定為 “OFF” (參看 115 頁)。



## 預先收錄的外發口訊

本機設有預錄外發口訊及根據不同情況，而播放以下其中一個口訊。

■ 當本機準備接收口訊及傳真：

*Hello! We are unable to answer right now.  
To send a fax, please start transmission.  
To leave a voice message, please speak after the beep.  
Thank you.*

(你好！我們現在未能接聽你來電。  
如需傳真，可開始傳送。  
如需留言，可於“Beep”聲收開始說話。  
多謝。)

■ 當你收錄你本人的外發口訊 (參看 98 頁)：

(你的答錄 / 傳真 (TAD/FAX) 外發口訊)

注意：

- 如果你刪除你本人的外發口訊，預先收錄的口訊會自動播放。

■ 當本機發覺有問題：

MESSAGE FULL

*Hello! We are unable to answer right now.  
To send a fax, please start transmission.  
To leave a voice message, please try again later.  
Thank you.*

(你好！我們現在未能接聽來電。  
如需傳真，可開始傳送。  
如需留言，請稍後再試。  
多謝。)

FAX MEMORY FULL

*Hello! We are unable to answer right now.  
To send a fax, please try again later.  
To leave a voice message, please speak after the beep.  
Thank you.*

(你好！我們現在未能接聽來電。  
如需傳真，請稍後再試。  
如需留言，可於“Beep”聲收開始說話。  
多謝。)

MESSAGE FULL

及

FAX MEMORY FULL

*Hello! We are unable to answer right now.  
Please try again later.  
Thank you.*

(你好！我們現在未能接聽來電。  
請稍後再試。  
多謝。)

注意：

- 如有問題出現，可參看 117 及 118 頁。

## 收錄你的外發口訊

電話 / 傳真 (TEL/FAX )口訊最高收錄時間約為 16 秒，收錄之口訊短達 12 秒內效果更佳。  
在答錄 / 傳真 (TAD/FAX )訊息留言時，你可選擇收錄時間為 16 秒或 60 秒 參看 100 頁。)

### 建議的外發口訊

答錄 / 傳真 (TAD/FAX )外發口訊	<p>“This is (your name, business and/or telephone number). We are unable to answer right now. To send a fax, start transmission. To leave a message, speak after the beep. Thank you.”</p> <p>“這是 你的名字，公司名及 或電話號碼 我們暫時未能接聽你的來電，如需傳真，可開始傳真，如需留言，可於 “ Beep ” 聲收開始說話，多謝。”</p>
電話 / 傳真 (TEL/FAX )外發口訊	<p>“This is (your name, business and/or telephone number). We are unable to answer right now. Please try again later. Thank you.”</p> <p>“這是 你的名字，公司名及 或電話號碼 ) 請稍後我們接聽你的來電，如需傳真，可開始傳送。”</p>

注意：

- 如用戶沒有收錄任何外發口訊，預錄的外發口訊將會播放 (參看 78 頁，97 頁。)

**1** 當進行收錄你的外發口訊，請確定 AUTO ANSWER 在適當的設定 (如答錄 / 傳真 (TAD/FAX )模式或電話 / 傳真 (TEL/FAX )模式 )參看 74 頁。)

**2** 按 **RECORD** 2 次。

- 根據你在步驟 1 的設定，會有以下顯示。

設定答錄 / 傳真 (TAD/FAX )口訊

顯示： 2.TAD GREETING



PRESS START

設定電話 / 傳真 (TEL/FAX )口訊

2.T/F GREETING



PRESS START

**3** 按 **START/SET/COPY**。

- 你將聽到長 “ Beep ” 聲。
- 根據你在步驟 1 的設定，會有以下顯示。

設定答錄 / 傳真 (TAD/FAX )口訊：

TAD REC. 16s

設定電話 / 傳真 (TEL/FAX )口訊：

T/F REC. 16s

**4** 於距離麥克風 20 厘米清楚地說話。

- 顯示屏將顯示已收錄時間。

例子 答錄 / 傳真 (TAD/FAX )口訊

TAD REC. 15s

**5** 當收錄完畢，按 **STOP**。

- 本機會重播你的口訊，可按 **▼** 或 **▲** 以調較音量。

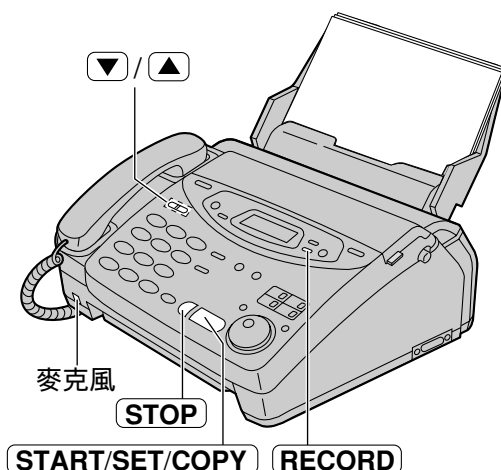

注意：

- 如收錄時出現錯誤，重複步驟 2。

## 翻查外發口訊

### 翻查你的答錄 / 傳真 (TAD/FAX ) 外發口訊

1. 在功能設定 #77 (參看 74 頁 在步驟 4 中選擇 “TAD/FAX ”)。
2. 如果 AUTO ANSWER 指示燈關掉，按 **AUTO ANSWER** 把它開亮。  
如果 AUTO ANSWER 指示燈是亮著，請按熄後再按亮。

顯示 : TAD/FAX MODE

- 本機將會播放答錄 / 傳真 (TAD/FAX ) 的外發口訊。

### 翻查你的電話 / 傳真 (TEL/FAX ) 外發口訊

1. 在功能設定 #77 參看 74 頁 在步驟 4 中選擇 “TEL/FAX ”。
2. 如果 AUTO ANSWER 指示燈關掉，按 **AUTO ANSWER** 把它開亮。  
如果 AUTO ANSWER 指示燈是亮著，請按熄後再按亮。

顯示 : TEL/FAX MODE

- 本機將會播放電話 / 傳真 (TEL/FAX ) 的外發口訊。

## 刪除你已收錄的外發口訊

- 1 當進行刪除你的外發口訊，請肯定 AUTO ANSWER 在適當的設定 (如答錄 / 傳真 (TAD/FAX ) 模式或電話 / 傳真 (TEL/FAX ) 模式 ) 參看 74 頁 )。
- 2 按 **ERASE** 2 次。  
● 根據你在步驟 1 的設定，會有以下顯示。

顯示 : 2.TAD GREETING



PRESS START

設定在電話 / 傳真 (TEL/FAX ) 口訊 :

2.T/F GREETING



PRESS START

- 3 按 **START/SET/COPY**。

ERASE GREETING?



YES: PRESS SET

- 如停止刪除，按 **STOP**。

- 4 按 **START/SET/COPY**。

GREETING ERASED

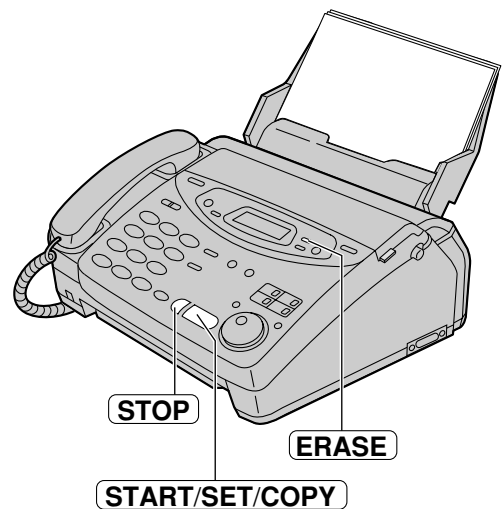

注意：

- 如你已刪除自己的外發口訊，本機預錄的口訊將會自動播放 (參看 78 及 97 頁)。

## 在答錄 / 傳真 (TAD/FAX )外發口訊的錄音時間

你可選擇 16 或 60 秒鐘錄音時間。

- 1 按 **MENU**。  
顯示 : 1.SYSTEM SET UP
- 2 按 **☐** ,再按 **5** **4**。  
GREETING TIME
- 3 按 **START/SET/COPY**。  
MODE=16s ▼▲
- 4 按 ▼ 或 ▲ 選取所需的設定。
- 5 按 **START/SET/COPY**。  
SETUP ITEM [ ]
- 6 按 **MENU**。

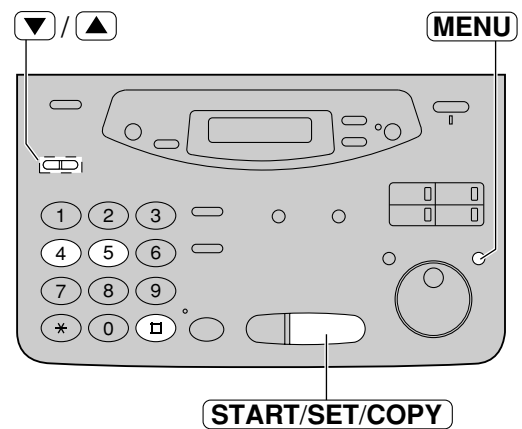

注意：

- 如你欲更改外發口訊為 60 秒時，我們建議你在你的答錄 / 傳真 (TAD/FAX 外發口訊中告訴來電者在開始傳真前先按 \*\*\*9。
- 如你欲更改外發口訊為 16 秒時，你在答錄 / 傳真 (TAD/FAX )已收錄的外發口訊將會被取消及自動轉為預錄外發口訊，如需要，重錄你的外發口訊 (參看 98 頁。)

## 聽取口訊

當本機錄得新口訊：

- PLAY MESSAGES 燈將會閃亮，
- 顯示屏將顯示已收錄口訊的總數
- 如果訊息響鈴是設定在“ON”的時候，會聽到慢“Beep”聲。

### 當 PLAY MESSAGES 指示燈閃動

按 **PLAY MESSAGES**。

- 只有新錄音的口訊將會播放。

### 當 PLAY MESSAGES 指示燈亮著

按 **PLAY MESSAGES**。

- 所有錄音口訊將會播出。

注意：

- 當重播時，顯示屏出現錄音口訊的次序。
- 你可以按 **▼** 或 **▲** 調較音量。
- 來電數目的記錄不會減少，直至你刪除已錄音的口訊。

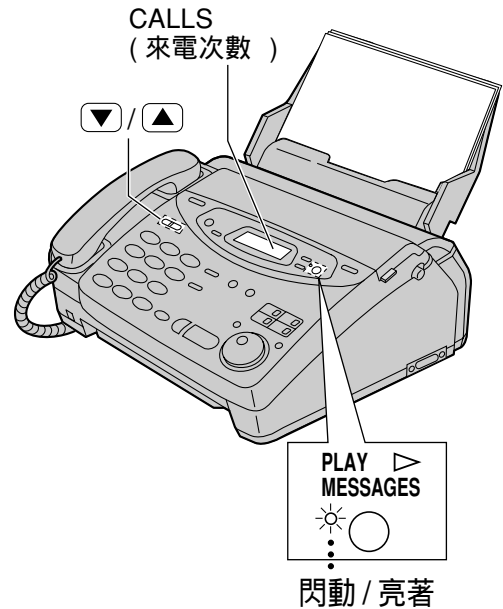

### 真人發聲來電時間 / 星期記錄印鑑

當重播時，一段人造聲音會提示每段留言口訊的時間及星期。

## 刪除記憶內的留言口訊

刪除不需要的口訊以防止太多記憶體被佔用

### 刪除特定口訊

當聽到你想刪除的口訊按 **ERASE**。

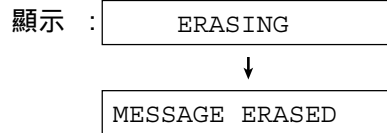

### 刪除所有口訊

1. 當收聽所有口訊後按 **ERASE**。

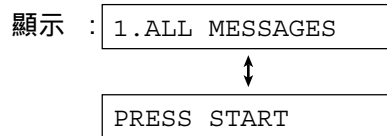

2. 按 **START/SET/COPY**。

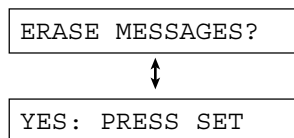

● 如想停止刪除按 **STOP**。

3. 按 **START/SET/COPY**。

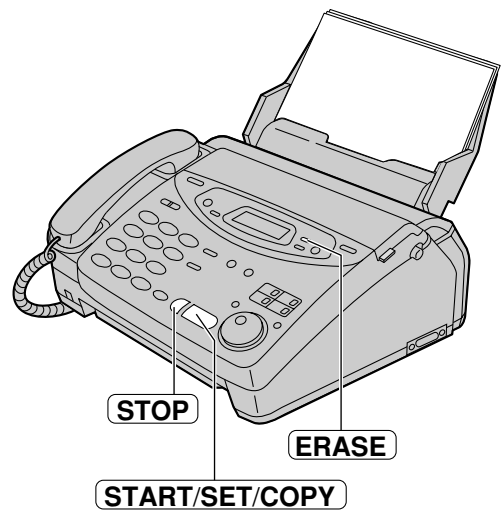
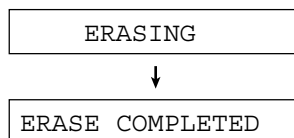

## 播放口訊時的功能 (重播、跳播及停止 )

### 重播口訊

當聽到你想要重播的口訊後轉動 **EASY DIAL** 向左一格。

- 如果你在口訊的開始 5 秒內轉動 **EASY DIAL** 向左，前一段口訊將會播出。
- 如想重播一段特定口訊，轉動 **EASY DIAL** 向左直至你聽到所想重播的口訊。

### 跳播口訊

轉動 **EASY DIAL** 向右一格以播出下段口訊。

### 調較播放速度

按 **QUICK** (#) 以快一倍半的速度播出口訊。

按 **SLOW** (0) 以慢一半的速度播出口訊。

- 當以快速或慢速播出時，按 **QUICK** 或 **SLOW** 以回復原來速度。

### 停止播出

按 **STOP**。

- 如想再播出錄音口訊，一分鐘以內按 **PLAY MESSAGES**。

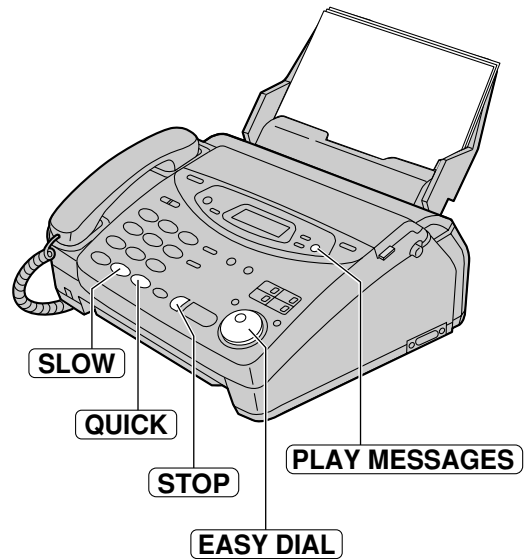

## 備忘錄口訊 (為他人或自己留下口訊 )

你可以用備忘口訊以留下一段私人或給他人的口訊。這個備忘口訊可以直接或遙控地重播。

- 1** 按 **RECORD**。

顯示 : 1.MEMO MESSAGE



PRESS START

- 2** 按 **START/SET/COPY**。

- 一段長“Beep”響聲。

MEMO RECORDING

- 3** 於距離麥克風 20 厘米清楚地說話。

- 4** 當完成後，按 **STOP**。



## 電話對話

你可以把電話對話錄音。

- 1** 當在電話對話時，按 **RECORD**。

顯示 : 2WAY RECORDING

- 2** 如停止錄音，按 **STOP** 或掛上聽筒。

注意：

- 在你使用本機的地區，可能有法例管制使用電話對話錄音。請通知對方對話正在被收錄。

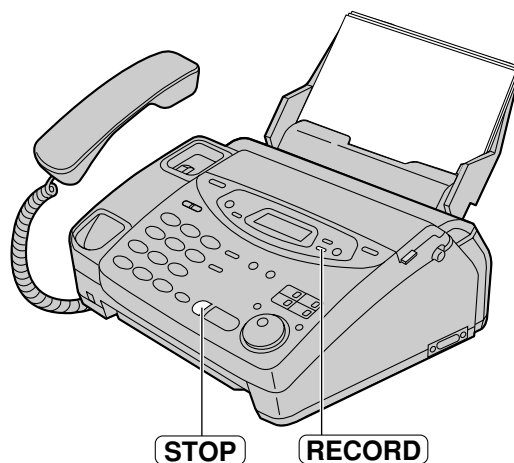



# 以遙控電話操作答錄機

以下操作可以由音頻電話遙距操控。

預先輸入遙控操作密碼 參看 106 頁 在外出前把本機設定為答錄 / 傳真 (TAD/FAX ) 參看 96 頁 )

撥鍵	遙控指令	頁數	撥鍵	遙控指令	頁數
0	跳播外發口訊	109	*4	刪除指定口訊	108
1	重播口訊	107	*5	刪除所有口訊	108
2	跳播口訊	107	80	更改至電話專用 (TEL ) 模式	109
4	新口訊重播	107	81	開啟來電訊息轉駁	109
5	所有口訊重播	107	82	關掉來電訊息轉駁	109
6	室內監聽器	108	83	開啟來電傳呼通知	109
7	重錄外發口訊	108	84	關掉來電傳呼通知	109
9	停止重錄外發口訊	108			

## 遙控指令操作卡

請剪下及攜帶此卡以助於遙控操作。

答錄機遙控操作	遙控操作指示
<ol style="list-style-type: none"> <li>接通你的傳真機。</li> <li>當播放外發口訊時，輸入遙控操作密碼 <input type="text"/> <input type="text"/> <input type="text"/>。 <ul style="list-style-type: none"> <li>● 新錄音的口訊會自動播出。</li> </ul> </li> <li>於 10 秒內按遙控指令鍵 (參看相反方向 )</li> </ol> <p>如果在步驟 2 沒有新錄音口訊，於 4 秒內按遙控指令鍵，或等候 4 秒，所有已收錄口訊將重播。</p>	<ul style="list-style-type: none"> <li>● 當本機在答錄 / 傳真 (TAD/FAX ) 模式時，你可從音頻電話中遙距操作本機。</li> <li>● 當本機在電話專用 (TEL ) 模式時，你可接通傳真機，及等待 15 次響鈴。 答錄系統會暫時接收來電，你可於外發口訊播放時輸入遙控操作密碼。本機會轉為答錄 / 傳真 (TAD/FAX ) 模式。</li> <li>● 當你按任何一個按鍵需要確定地按。</li> <li>● 要傳送文件，按 * * * 9，當聽到傳真訊號，可開始傳送。</li> </ul>

## 輸入遙控操作密碼程式

遙控操作密碼是用作答錄機。

選擇任何 3 位數字，除 0 或 7 外。

**1** 按 **MENU**。

顯示：1.SYSTEM SET UP

**2** 按 **□**，再按 **1 1**。

REMOTE TAD ID

**3** 按 **START/SET/COPY**。

ID=111

**4** 輸入所需號碼。

**5** 按 **START/SET/COPY**。

SETUP ITEM [ ]

**6** 按 **MENU**。

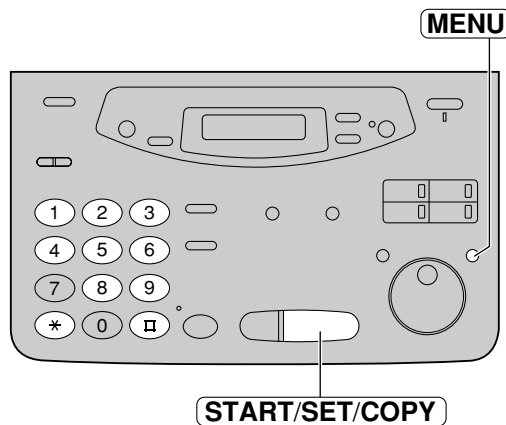

撥鍵	遙控指令
<b>0</b>	跳播外發口訊
<b>1</b>	重播口訊
<b>2</b>	跳播口訊
<b>4</b>	新口訊重播
<b>5</b>	所有口訊重播
<b>6</b>	室內監聽器
<b>7</b>	重錄外發口訊
<b>9</b>	停止重錄外發口訊

撥鍵	遙控指令
<b>*4</b>	刪除指定口訊
<b>*5</b>	刪除所有口訊
<b>80</b>	更改至電話專用 (TEL) 模式
<b>81</b>	開啟訊息轉駁
<b>82</b>	關掉訊息轉駁
<b>83</b>	開啟來電傳呼通知
<b>84</b>	關掉來電傳呼通知

# 以遙控電話操作答錄機

## 聽取口訊

**1** 接通你的傳真機。

**2** 於答錄 / 傳真 (TAD/FAX ) 外發口訊播放時，輸入遙控操作密碼。

- 真人發聲指導會告訴用戶新口訊的數目及自動播放口訊。
- 要重複新口訊，按 **4**。
- 要聽取所有口訊，按 **5**。

真人發聲指導例子：

*3 new messages. (有三個新口訊。)*

*5 messages. (有五個口訊。)*

## 如果沒有新錄口訊

將聽到真人發聲指導。

按 **5** 或等候 4 秒聽取所有已收錄口訊。

*No new messages. (沒有新錄口訊。)*

## 當記憶用畢

口訊播放後會聽到真人發聲指導。刪除部份或所有口訊 (參看 108 頁。)

*Sorry, no more memory. Please erase unnecessary messages.*

*(對不起，記憶已滿。請刪除不需要的口訊。)*

## 當播放時

### 重複其中口訊

按 **1** 以播出現時的口訊。

— 如果你在口訊初段 5 秒內按 **1**，對上一段口訊將會播出。

### 跳播口訊

按 **2**。

## 刪除記憶內的來電口訊

### 刪除特定口訊

當聽到你想刪除的口訊時按 **[\*] 4**。

- 會聽到一長“Beep”及真人發聲指導。  
本機會繼續下一個口訊。

真人發聲指導例子：

*The message has been erased.*  
(此口訊已被刪除。)

### 刪除所有口訊

按 **[\*] 5** 以刪除所有口訊。

- 會聽到一長“Beep”及真人發聲指導。

*All messages have been erased.*  
(所有口訊已被刪除。)

## 其他遙控操作

### 監聽室內聲音

可按 **6** 以監察本機所裝置的房間內聲音。

- 監聽時間大約為 30 秒。
- 30 秒後，會發出“Beep”聲，要繼續監聽，在 10 秒鐘內再按 **6**。

### 收錄標記口訊

收錄口訊播放後，你可增錄額外留言。

1. 等真人發聲指導告訴你遙控操作已完成。
2. 等待 10 秒鐘後，真人發聲指導會提示用戶開始收錄口訊。
3. 留下口訊。

*All messages have been played.*  
(所有口訊已經播完。)

*Please leave your name and message after the beep.*  
(於“Beep”一聲後請留下你的姓名及口訊。)

### 重錄外發口訊

你可更改答錄 / 傳真 (TAD/FAX) 模式內的外發口訊內容。

1. 按 **7** 以開始收錄。
  - 發出長“Beep”聲。
2. 16 秒鐘內清楚說話。
  - 如你停頓多於 2 秒，你會聽到 6 次“Beep”聲及收錄將會停止。於 10 秒內重複步驟 1。
3. 當完成按 **9**。
  - 新的外發口訊將會播放。

## 要跳播外發口訊

當外發口訊播放時，按 **0**。

- 本機將會略過其餘外發口訊。

## 要開啟或關掉訊息轉駁

你可遙距開關此功能。你一定要預先輸入轉駁電話號碼 (參看 111 頁。)

按 **8** **1** 以開啟訊息轉駁。

按 **8** **2** 以關掉訊息轉駁。

- 如果你沒有輸入轉駁的電話號碼，不能啟動這功能，真人發聲指導會提示你。

真人發聲指導例子：

*Message transfer is set.  
Transfer phone number is 123456789.*  
(訊息轉駁已設定。轉駁電話號碼是 123456789。)

*Message transfer is off.*  
(訊息轉駁已關掉。)

*Transfer phone number is not set.*  
(轉駁電話號碼未被設定。)

## 要開啟或關掉傳呼通知

用這功能前，你必須要預先輸入一傳呼機號碼 (參看 91 頁。)

按 **8** **3** 開啟傳呼通知。

按 **8** **4** 關掉傳呼通知。

- 如果沒有預先輸入傳呼機號碼，你不能開啟這功能，真人發聲指導會提示你。

*Pager call is set.  
Pager number is 098765432.*  
(傳呼轉駁已設定。傳呼號碼是 098765432。)

*Pager call is off.*  
(傳呼轉駁已關掉。)

*Pager number is not set.*  
(傳呼轉駁號碼未被設定。)

## 更改接收模式為電話專用 (TEL) 模式

按 **8** **0** 更為答錄 / 傳真 (TAD/FAX) 為電話專用 (TEL) 的接收模式。

- 你不能在同一個遙控操作下改回答錄 / 傳真 (TAD/FAX) 模式。如要更改回答錄 / 傳真 (TAD/FAX) 模式，請看下部。

## 改回接收模式為答錄 / 傳真 (TAD/FAX) 模式

你可以在遙遠的地方將接收模式由電話專用 (TEL) 改為答錄 / 傳真 (TAD/FAX)。

1. 接通本機及等候 15 次電話響聲。
  - 電話答錄機會暫時答錄來電。
2. 當外發口訊播出時，輸入遙控操作密碼。
  - 本機會自動轉為答錄 / 傳真 (TAD/FAX) 模式。

## 轉駁來電訊息

每次有留言口訊被記錄，這功能會令本機接駁到一指定電話號碼。

首先輸入要轉駁電話號碼，當本機收錄來電口訊，口訊會被轉駁，在同一個遙控操作來電中，你可以提取口訊。

- 這功能只在答錄 / 傳真 (TAD/FAX ) 模式中操作。
- 請參閱 105 頁詳細遙控操作。
- 以音頻按鍵電話撥號至本機。

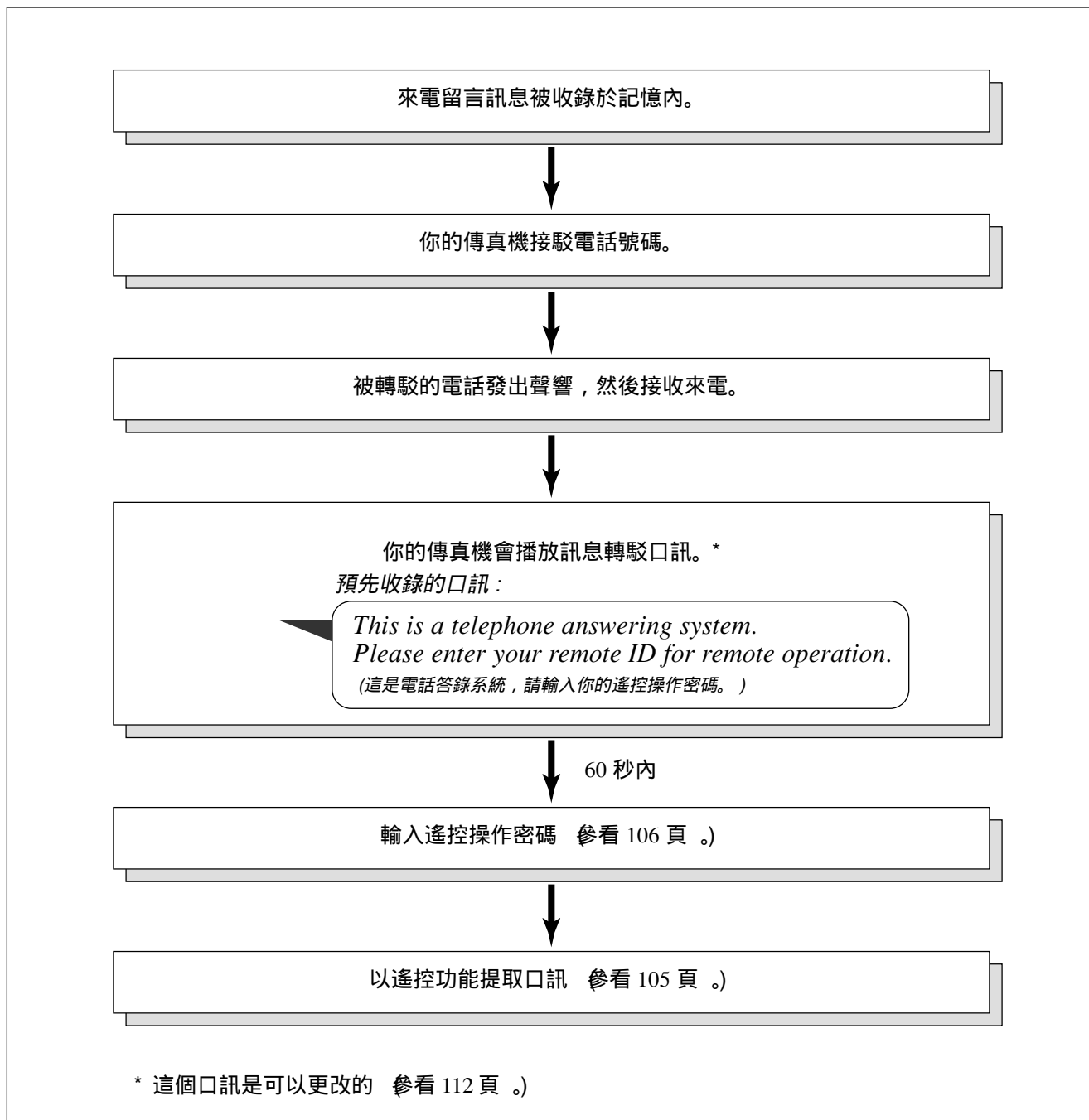

## 設定訊息轉駁

- 1 按 **MENU**。  
顯示：
- 2 按 **☐**，再按 **6 0**。
- 3 按 **START/SET/COPY**。  
 ▼▲
- 4 按 ▼ 或 ▲ 選擇“ON”。  
• 如果不需要此功能，請選擇“OFF”。
- 5 按 **START/SET/COPY**。
- 6 輸入要轉駁的號碼。  
例如：
- 7 按 **START/SET/COPY**。
- 8 按 **MENU**。

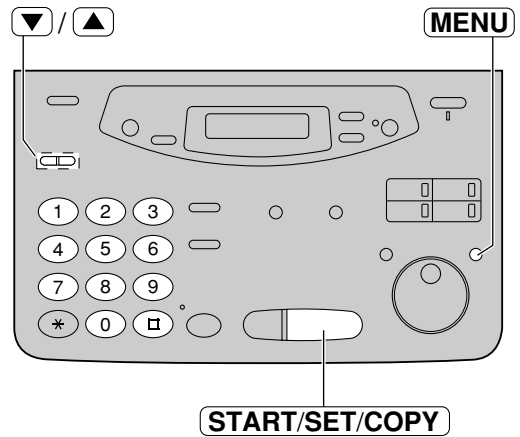

注意：

- 此功能可以按鍵式電話作遙控開關 (參看 109 頁。)

## 收錄訊息轉駁外發口訊

收錄時間規定在 16 秒內。如想得到最好效果，你的口訊最好收錄為 12 秒以內。

### 提議口訊

*“This is a transferred message from (your name, business and/or telephone number). Please enter your remote ID for remote operation.”*

(“這是一段由 你的名字、公司或電話號碼 轉駁來的訊息，請輸入閣下的遙控操作密碼。”)

注意：

- 如果你不收錄口訊，預先收錄的口訊將會播出 (參看 110 頁。)

1 按 **MENU**。

顯示：1.SYSTEM SET UP

2 按 **☎**，再按 **6 1**。

TRNS-GREETING

3 按 **START/SET/COPY**。

CHECK ▼▲

4 按 ▼ 或 ▲ 選擇“RECORD”。

RECORD ▼▲

5 按 **START/SET/COPY**。

TRNS REC. 16s

6 於距離麥克風 20 厘米清楚地說話。

- 顯示屏將顯示已收錄時間。

例如：TRNS REC. 15s

7 當收錄完畢，按 **STOP**。

- 本機會重播你的口訊，可按 ▼ 或 ▲ 以調校音量。

8 按 **MENU**。

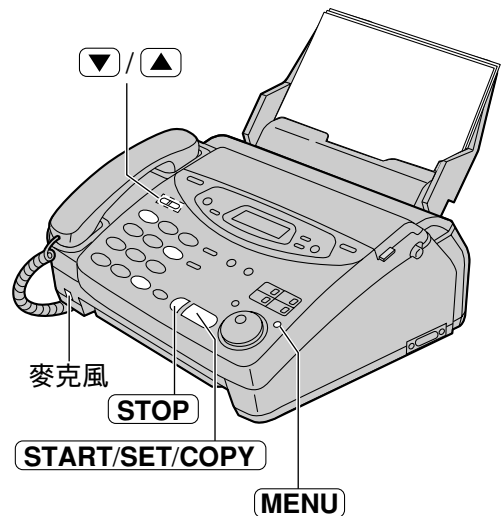

## 查看你的口訊

1. 按 **MENU**、**☎ 6 1**，再按 **START/SET/COPY**。

2. 按 ▼ 或 ▲ 在顯示屏中選“CHECK”。

3. 按 **START/SET/COPY**。

- 本機會播你的口訊。

4. 要終止程式設定，按 **MENU**。

## 刪除你的口訊

1. 按 **MENU**、**☎ 6 1**，再按 **START/SET/COPY**。

2. 按 ▼ 或 ▲ 在顯示屏中選“ERASE”。

3. 按 **START/SET/COPY**。

- 你的口訊會被刪除。

4. 要終止程式設定，按 **MENU**。

- 當轉駁來電時，預先收錄的口訊會被播出。



## 調較在答錄 / 傳真 (TAD/FAX )模式下的響鈴次數

此功能可決定本機在答錄 / 傳真 (TAD/FAX ) 模式下以多少次響鈴才接聽來電或傳真。

你可以選擇 1 次、2 次、3 次、4 次響聲，“TOLL SAVER”及“RINGER OFF”。

**TOLL SAVER**：當你由其他地方致電本機時，從響鈴的次數可以得知有沒有新的留言口訊。如果本機在等一次響鈴便接聽，表示最少有一個新的留言口訊。如果本機在第三次響聲接聽，便表示沒有新的留言口訊，為了節省電話收費，應在第二次響聲下立即掛線，因為第二次響鈴代表沒有新的留言口訊。

**RINGER OFF**：本機自動接聽而不發出響鈴。

提示：

- 如想自己比本機更快接聽來電，請將響鈴次數調高。
- 如果發覺本機在接收，有自動傳送功能傳真機發出的文件有困難時，請把響鈴次數調低。

**1** 功能設定 #77，在步驟 4 選擇“TAD/FAX”參看 74 頁。)

**2** 按 **MENU**。

顯示：1.SYSTEM SET UP

**3** 按 **☐**，再按 **0 6**。

TAD RING COUNT

**4** 按 **START/SET/COPY**。

RING=2

**5** 按 **▼** 或 **▲** 選擇所需設定。

**6** 按 **START/SET/COPY**。

SETUP ITEM [ ]

**7** 按 **MENU**。

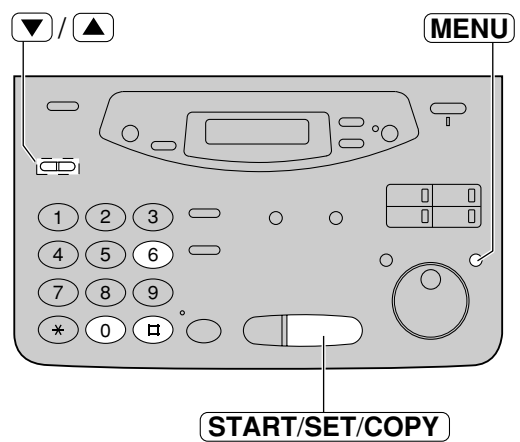

注意：

- 如用戶已申請來電顯示服務，可設定鈴響次數為 2 或更多鈴響。

## 來電訊息收錄時間

你可以為你的來電訊息選擇 2 種收錄時間。

VOX (沒有限制) 本機會根據留言者口訊的長短收錄 (預先設定。)

1 MIN (1 分鐘) 本機限制收錄時間為 1 分鐘。

1 按 **MENU**。

顯示 : 1.SYSTEM SET UP

2 按 **□**，再按 **1 0**。

RECORDING TIME

3 按 **START/SET/COPY**。

MODE=VOX ▼▲

4 按 **▼** 或 **▲** 以選擇所需設定。

5 按 **START/SET/COPY**。

SETUP ITEM [ ]

6 按 **MENU**。

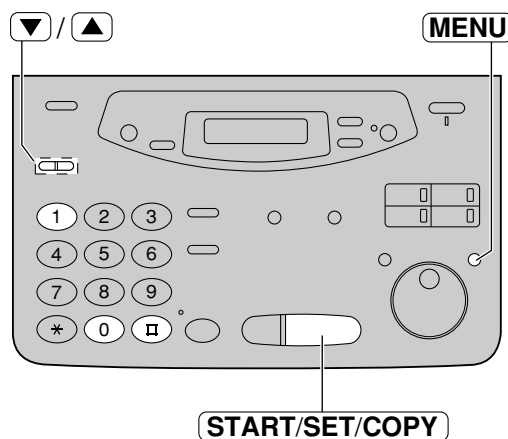

## 訊息提示

(當有口訊接收，會發出“Beep”聲 )

當這功能是開放，有來電者口訊被收錄後本機會發出慢“Beep”聲。

1 按 **MENU**。

顯示 : 1.SYSTEM SET UP

2 按 **□**，再按 **4 2**。

MESSAGE ALERT

3 按 **START/SET/COPY**。

MODE=OFF ▼▲

4 按 **▼** 或 **▲** 以選擇“ON”。

MODE=ON ▼▲

- 如果不需要此功能，請選擇“OFF”。

5 按 **START/SET/COPY**。

SETUP ITEM [ ]

6 按 **MENU**。

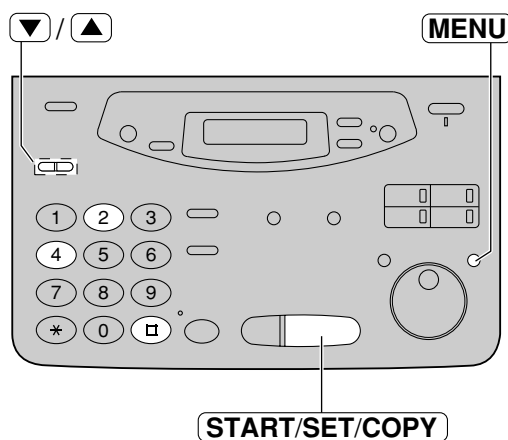

## 收錄時間提示

(當記憶已滿發出“Beep”聲 )

當用作收錄來電口訊的收錄時間少於 60 秒時，本機會發出慢“Beep”聲提示用戶。

- 1 按 **MENU**。  
顯示：1.SYSTEM SET UP
- 2 按 **☐**，再按 **4 3**。  
REC. TIME ALERT
- 3 按 **START/SET/COPY**。  
MODE=OFF ▼▲
- 4 按 ▼ 或 ▲ 以選擇“ON”。  
MODE=ON ▼▲
  - 如果不需要此功能，請選擇“OFF”。
- 5 按 **START/SET/COPY**。  
SETUP ITEM [ ]
- 6 按 **MENU**。

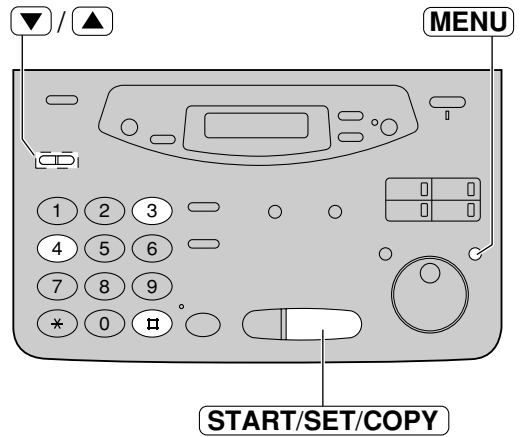

## 來電訊息監察

當來電在留言功能收錄時，可透過播音器聽到來電的聲音。如果你不想共用本機的人聽到留言，可以關掉這功能。

- 1 按 **MENU**。  
顯示：1.SYSTEM SET UP
- 2 按 **☐**，再按 **6 7**。  
ICM MONITOR
- 3 按 **START/SET/COPY**。  
MODE=ON ▼▲
- 4 按 ▼ 或 ▲ 以選擇所需設定。  
• 如不需要此功能，請選擇“OFF”。
- 5 按 **START/SET/COPY**。  
SETUP ITEM [ ]
- 6 按 **MENU**。

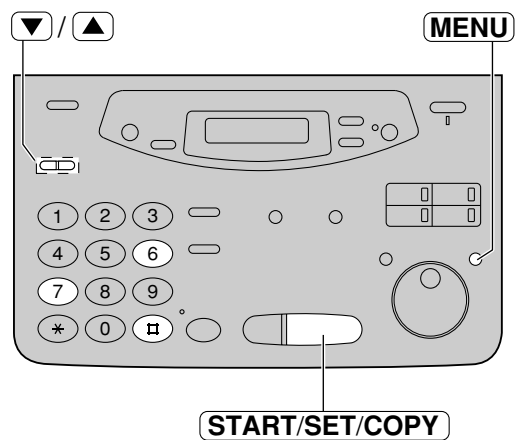

## 記錄上的通訊結果

如傳真機不能傳送文件，請檢查以下各項。

- 所撥號碼是否正確。
- 接收一方是傳真機。

如問題仍然存在，根據以下各項印於傳送報告的通訊資料更正 (參看 54, 55 頁。)

印出訊息	錯誤訊息	原因及更正方法
COMMUNICATION ERROR	41-72 FF	● 傳送或接收時出現錯誤，再嘗試或查詢對方。
DOCUMENT JAMMED	—	● 文件被卡住，清除阻塞的文件 (參看 125 頁。)
ERROR-NOT YOUR UNIT	54, 59 70	● 傳送或接收因對方的傳真機有問題及出現錯誤，可查詢對方。
MEMORY FULL	—	● 文件因記憶已滿而不能接收。
NO DOCUMENT	—	● 文件沒有正確地放進傳送托架上，請再嘗試。
OTHER FAX NOT RESPOND	—	● 接收一方線路繁忙，未能接通或記錄紙用完，請再嘗試。 ● 文件沒有正確放好，請再嘗試。 ● 對方的傳真機鈴響次數太多，可手動撥號，聽到傳真訊號才按 <b>(START/SET/COPY)</b> 。 ● 對方不是傳真機，查詢對方。 ● 你打出的號碼已終止服務。
PC FAIL OR BUSY (只供 KX-FM131)	—	● 電腦未能操作傳真功能。打印接線沒有正確連接，或有關軟件沒有在電腦開啟。
PRESSED THE STOP KEY	—	● 按動了 <b>(STOP)</b> ，傳真通訊取消。
THE COVER WAS OPENED	—	● 上蓋被揭開了，關上和再嘗試。
OK	—	● 傳真文件成功傳送。

## 顯示屏出現的錯誤訊息

如本機出現問題，下列其中一項或多項信息將會出現於顯示屏。

錯誤訊息	原因及更正方法	
CALL SERVICE	● 請聯絡維修公司，本機有問題。	
CHECK COVER	● 上蓋開啟。用戶可關閉傳真機的上蓋。	
CHECK DOCUMENT	● 原稿並未能正確的安放在送稿器上。用戶可再嘗試安放好原稿。如果上述問題經常出現，請清理傳送轉筒 (參看 130 頁。)	● 如問題仍然出現，用戶可調較送稿器的壓力掣 (參看 125 頁。)
CHECK FILM	● 菲林或菲林匣不正確地放置。請重新安放及參看本書 127 及 129 頁。	

錯誤訊息	原因及更正方法
CHECK MEMORY	<ul style="list-style-type: none"> <li>● 曾儲存的記憶 電話號碼、程式等 被取消。用戶可重新設定程式。</li> </ul>
CHECK PAPER	<ul style="list-style-type: none"> <li>● 沒有放入接收紙張或紙張已用畢，再安裝紙張及按 <b>(START/SET/COPY)</b> 清除訊息。</li> <li>● 接收紙張放置位置不正確或在前端的紙被卡住。清理卡住的紙張及按 <b>(START/SET/COPY)</b> 清除訊息。(參看 124 頁“清除阻塞在供紙盤附近的接收紙張”)。</li> <li>切勿安裝摺過或太捲曲的紙張於文件架上。</li> </ul>
FAX IN MEMORY	<ul style="list-style-type: none"> <li>● 本機記憶體內儲有文件，請看其他指示列印出文件。</li> </ul>
FAX MEMORY FULL	<ul style="list-style-type: none"> <li>● 由於缺乏接收紙張或出現塞紙，記憶容量已被接收文件全佔滿請安放紙張或清理堵塞紙張。</li> <li>● 當利用記憶，傳送文件或作多站傳送時，所需儲存文件超出本機的記憶容量，請把所有的文件改由人手或自動傳送。</li> </ul>
FILM EMPTY	<ul style="list-style-type: none"> <li>● 菲林用完。請更換新的菲林或菲林匣 (參看 127 至 129 頁。)</li> <li>● 菲林鬆弛。請將它收緊及重新安裝 (參看 127 頁步驟 3 及 129 頁步驟 8)。</li> </ul>
FILM NEAR EMPTY	<ul style="list-style-type: none"> <li>● 剩餘的菲林可以打印約 10 頁 A4 尺寸的原稿。請準備好新的菲林或菲林匣 (參看 15 頁。)</li> </ul>
EASY DIAL FULL	<ul style="list-style-type: none"> <li>● 沒有空位儲存新號碼於快速撥號 <b>(EASY DIAL)</b> 索引。修改或取消不必要的號碼 (參看 41 頁。)</li> </ul>
MEMORY FULL	<ul style="list-style-type: none"> <li>● 當影印時，儲存文件超過記憶容量，按 <b>(STOP)</b> 清除訊息。</li> </ul>
MODEM ERROR	<ul style="list-style-type: none"> <li>● 數據機線路有故障，請聯絡維修服務部。</li> </ul>
NO FAX REPLY	<ul style="list-style-type: none"> <li>● 接收的一方線路繁忙或沒有紙張接收。用戶可再嘗試傳送。</li> </ul>
PAPER JAMMED	<ul style="list-style-type: none"> <li>● 菲林匣附近有紙張卡住，請清理卡住的紙張 (參看 123 頁。)</li> </ul>
PLEASE WAIT	<ul style="list-style-type: none"> <li>● 請稍等一會，本機正在測試菲林是否設定正確。</li> </ul>
POLLING ERROR	<ul style="list-style-type: none"> <li>● 對方的傳真機沒有提取傳真功能。請與對方查明。</li> </ul>
REDIAL TIME OUT	<ul style="list-style-type: none"> <li>● 接收一方線路太繁忙或缺紙，請再嘗試。</li> </ul>
REMOVE DOCUMENT	<ul style="list-style-type: none"> <li>● 原稿被卡住。用戶需清理被卡住的原稿 (參看 125 頁。)</li> <li>● 用戶可能曾傳送超過 600 毫米 (23<sup>5</sup>/<sub>8</sub> 吋) 長度的原稿。請按 <b>(STOP)</b> 及清理原稿。將原稿分為 2 張或以上數目再作傳送。</li> </ul>
TRANSMIT ERROR	<ul style="list-style-type: none"> <li>● 傳送途中出現錯誤，請再嘗試。</li> </ul>
UNIT OVERHEATED	<ul style="list-style-type: none"> <li>● 本機過熱。暫停操作直至本機冷卻。</li> </ul>

(續)

# 錯誤訊息 / 操作

以下訊息只於 KX-FM131 出現。

錯誤訊息	原因及更正方法
MESSAGE FULL	● 沒有足夠記憶容量收錄留言，請刪除部份或全部舊有訊息 (參看 102 及 108 頁。)
PC FAIL OR BUSY	● 真功能未能經電腦上操作，由於 RS232C 線路沒有正確接駁或沒有使用電腦上所需軟件。

## 在要求服務中心協助之前

### 一般情況

問題	原因及更正方法
我不能打出或接收電話。	● 電源線或電話線並未接駁。請肯定已接駁好 (參看 28 頁。)
我不能打出電話。	● 撥號設定錯誤。檢查撥號模式轉換鍵 (參看 37 頁。)
本機無法操作。	● 請從電話線上拔去傳真機以及把一個正常的電話接上該線，如果電話可操作，請安排維修人員檢查你的傳真機，如果在正常的電話在線上未能操作，諮詢你的電話公司。
本機電話聲不響。	● 電話響聲音量調整至“OFF”，調整至適合音量 (參看 33 頁。)
本機顯示“CHECK PAPER”時已放入紙張。	● 紙張沒有完全放好，請正確安放 (參看 26 及 27 頁) 及按 <b>START/SET/COPY</b> 清除訊息。
對方投訴他們只聽到傳真訊號但不能對話。	● 設定了傳真專用 (FAX ONLY) 模式，通知對方號碼是傳真專用或更改傳真機到其他接收模式 (參看 64 至 67 頁)。
免提聽筒不能運作。 (只供 KX-FM131)	● 在寧靜的房間使用免提聽筒。 ● 如聽不清楚對方講話，可利用 <b>▼</b> 或 <b>▲</b> 調校音量。 ● 對方和你同時講話，部份對話會聽不到，請輪流講話。
<b>REDIAL/PAUSE</b> 不能正常操作。	● 如果在撥號中按下此鍵，停頓會被插入。如果在得到打電話訊號後即按下此鍵，本機將重撥最後曾撥過的電話號碼。
接收模式不能運作，即第 64 至 67 頁解釋。	● 曾設定鈴響式樣，請檢查 (參看 76 及 77 頁。) ● 已設定為電話 / 傳真 (TEL/FAX) 模式 (參看 78 至 82 頁。)
當程式設定時，我不能輸入密碼。	● 全部或部份密碼或號碼相同，更改號碼 (參看 71, 83, 88 及 106 頁。)
菲林很快用完。	● 經常用 HELP 鍵，影印功能及印出報告會消耗較多菲林。

## 圖文傳送



問題	原因及更正方法
我不能傳送文件	<ul style="list-style-type: none"> <li>● 電話接線正接駁於“EXT”插孔，請接駁到“LINE”插孔 (參看 28 頁。) (只供 KX-FP101)</li> <li>● 對方傳真機繁忙或缺乏打印紙。請再試。</li> <li>● 對方並不是傳真機。請向對方查詢。</li> <li>● 對方傳真機設定的鈴響次數太多。請用手動撥號。 — 撥出號碼，確定傳真信號，再按 <b>START/SET/COPY</b>。</li> </ul>
收文件一方投訴接收的文件文字扭曲。	<ul style="list-style-type: none"> <li>● 如果你的電話線有某類特別服務例如來電等候，這樣可能會影響傳真效果，把本機接駁於沒有上述服務的電話線上。</li> <li>● 並聯的另一電話並沒有掛上，掛上及再次嘗試。</li> </ul>
收文件一方投訴所收文件有部分污黑或有黑線。	<ul style="list-style-type: none"> <li>● 本機的掃描鏡面或轉筒，將他們清潔 (參看 130 頁。)</li> </ul>
我不能打出國際傳真。	<ul style="list-style-type: none"> <li>● 用海外傳送模式 (參看 62 頁。)</li> <li>● 在撥完所有的傳真號碼後加按 <b>REDIAL/PAUSE</b> 兩次 (參看 36 頁。) 或手動撥號。</li> </ul>

## 圖文接收

問題	原因及更正方法
我不能自動接收文件。	<ul style="list-style-type: none"> <li>● 接收模式設定在電話專用 (TEL) 模式。選取其他模式。</li> <li>● 自動應答時間太長，減少鈴響次數 (參看 73, 75, 82 及 113 頁。)</li> <li>● 電話線接駁到“EXT”插孔，請接駁到“LINE”插孔 (參看 28 頁。) (只供 KX-FP101)</li> <li>● 你的留言訊息太長，請縮短你的留言訊息 (參看 98 頁。)</li> </ul>
顯示屏出現“CONNECTING...”，但沒有收到傳真。	<ul style="list-style-type: none"> <li>● 來電不是傳真，轉換其他接收模式。</li> </ul>
接收影像模糊。	<ul style="list-style-type: none"> <li>● 傳送一方的原稿模糊不清。要求對方傳送清晰的原稿。</li> <li>● 感熱頭骯髒，加以清潔 (參看 130 頁。)</li> </ul>
列印效果差。	<ul style="list-style-type: none"> <li>● 某類紙張有底面之分，請照指示，反轉紙張印。</li> </ul>
在接收文件後，再印出一張空白文件。	<ul style="list-style-type: none"> <li>● 接收縮細比率在程式設定時不正確。再重新調整縮細比率 (參看 84 頁。)</li> </ul>
接收文件有黑線出現。	<ul style="list-style-type: none"> <li>● 本機的中樑骯髒，將它們清潔 (參看 130 頁。)</li> </ul>

# 操作

## 接收模式

問題	原因及更正方法
我不能選擇想要的接收模式	<ul style="list-style-type: none"> <li>如你想設定傳真專用 ( FAX ONLY 模式, 電話 / 傳真 ( TEL/FAX ) 模式或答錄 傳真 ( TAD/FAX 模式 ( 只適用於 KX-FM131 ) ) :               <ul style="list-style-type: none"> <li>— 選擇想要的模式可利用功能 #77 ( 參看 74 及 80 頁 )</li> <li>— 按 <b>( AUTO ANSWER )</b> 把 AUTO ANSWER 指示燈亮著。</li> </ul> </li> </ul>  <ul style="list-style-type: none"> <li>如你想設定電話專用 ( TEL ) 模式 :               <ul style="list-style-type: none"> <li>— 按 <b>( AUTO ANSWER )</b> 把 AUTO ANSWER 指示燈熄掉。</li> </ul> </li> </ul> 

## 複印

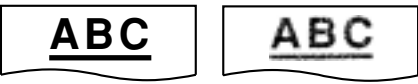
問題	原因及更正方法
本機未能複印文件。	<ul style="list-style-type: none"> <li>如本機正被設定, 你不能複印文件。請待設定完成或停止設定本機。</li> </ul>
污黑斑點或黑線出現在複印文件上。	<ul style="list-style-type: none"> <li>● 掃描鏡面或轉筒骯髒, 將它們清潔 ( 參看 130 頁 。)</li> <li>● 本機的中樑骯髒, 將它們清潔 ( 參看 130 頁 。)</li> </ul>
複印影像扭曲。	<ul style="list-style-type: none"> <li>● 感熱頭骯髒將它清潔 ( 參看 130 頁 。)</li> </ul>
複印文件效果差。	<ul style="list-style-type: none"> <li>● 某類紙張有底面之分, 請照指示, 反轉紙張印。</li> </ul>
複印文件不清楚。	<ul style="list-style-type: none"> <li>● 你使用的紙張可能含棉質式纖維質超過百分之 20, 如有信頭或作理歷的紙張。</li> </ul>
原稿                      副本 	
文件不能正確地複印。	<ul style="list-style-type: none"> <li>● 菲林並未安裝正確, 再重新安裝 ( 參看 128 及 129 頁 。)</li> </ul>
複印文件空白。	<ul style="list-style-type: none"> <li>● 菲林並未安裝正確, 再重新安裝 ( 參看 128 及 129 頁 。)</li> </ul>
複印時發生卡紙。	<ul style="list-style-type: none"> <li>● 菲林並未安裝正確, 再重新安裝 ( 參看 128 及 129 頁 。)</li> </ul>

## 答錄機 ( 只供 KX-FM131 )

問題	原因及更正方法
在答錄 傳真 ( TAD/FAX 模式也未能留言。	<ul style="list-style-type: none"> <li>● 記憶容量已佔滿, 請刪除部份或全部訊息 ( 參看 102 及 108 頁 。)</li> </ul>
我不能從遙控電話取得留言訊息。	<ul style="list-style-type: none"> <li>● 請肯定你使用的遙控操作密碼正確 ( 參看 106 頁 。)</li> </ul>



## 使用電話答錄機 ( 只供 KX-FP101 )

問題	原因及更正方法
我不能自動接收文件。	<ul style="list-style-type: none"> <li>● 你在電話答錄機中的外發口訊太長。請縮短內容 (最多 10 秒。)</li> <li>● 電話答錄機鈴響設定次數太多。設定為 1 或 2 次。</li> <li>● 無鈴響辨別功能關閉。開啟此功能 (參看 85 頁。)</li> </ul>
我不能接收留言訊息。	<ul style="list-style-type: none"> <li>● 請檢測電話答錄機已開啟或正確接駁到本機 (參看 69 頁。)</li> <li>● 設定電話答錄機的鈴響次數為 1 或 2 次。</li> </ul>
我不能從遙控電話取得留言訊息。	<ul style="list-style-type: none"> <li>● 遙控操作密碼與傳真啟動密碼相同，請設定不同密碼。</li> <li>● 你沒有正確設定傳真機的遙控操作密碼，請設定此密碼與電話答錄機的密碼相同 (參看 71 頁。)</li> </ul>
電話答錄機的外發口訊中途被干擾及來電者不能留口訊。	<ul style="list-style-type: none"> <li>● 外發口訊在中途靜止超過 4 秒，請重新錄下外發口訊。</li> </ul>
我按入遙控操作密碼來操作電話答錄機，但線路終斷。	<ul style="list-style-type: none"> <li>● 密碼可能包括“#”號，而它被電話公司安排作某些功能。改用沒有“#”號的密碼 (參看 71 頁。)</li> </ul>
來電者投訴他們的口訊被中途干擾及他們沒法留下訊息。	<ul style="list-style-type: none"> <li>● 提意來電者在留口訊時切勿停頓超過 4 秒。</li> </ul>
來電者投訴他們沒法傳真文件。	<ul style="list-style-type: none"> <li>● 你的電話錄音帶用完。請回捲再用。</li> <li>● 你把答錄機設定在只播放外發口訊。</li> </ul>
當利用分機接聽電話時，此機轉換到傳真模式及我不能與對方通話。	<ul style="list-style-type: none"> <li>● 你於對話時停頓超過 4 秒。請勿停頓超過 4 秒，或可開掉功能 #40 無鈴響辨別功能 (參看 85 頁。)</li> </ul>

## 如遇停電出現

- 停電中本機不能使用。
- 文件傳送及接收將會受影響。
- 如設定時傳送時間在停電時已過，當恢復電力後本機會試將文件傳送。
- 如停電時曾有文件儲存於記憶體內，文件將會消失。恢復電力後將記憶體內儲存的內容取消後本機將自動印出停電報告。
- 如本機外接著電話 答錄機 ,用戶於停電時仍可使用。 (只供 KX-FP101 )

## 停電報告

如遇停電，本機在恢復電力後自動印出報告。  
如在記憶體沒有文件儲存，本報告將不會編印。

停電報告樣本

POWER DOWN REPORT				
			POWER DOWN AT:Jan. 05 1999 04:30AM	
			RESTARTED AT:Jan. 05 1999 04:31AM	
<< WARNING >>				
CONTENTS HAVE BEEN CLEARED DUE TO POWER DOWN.				
FOR ADDITIONAL INFORMATION, PLEASE SEE THE JOURNAL REPORT.				
NO.	OTHER FACSIMILE	MODE	PAGES	FUNCTION
01	<FAX # NOT AVAIL.>	RCV	01	MEMORY RECEIVE

## 清理卡住的接收紙張

如果接收的文件或複印的文件不能退出，即表示文件已被卡住。  
請清除卡住的文件。

## 清理阻塞在菲林匣的紙張

顯示屏將出現下列資料。

顯示 : PAPER JAMMED

清除方法 :

**1** 按下前蓋開關鍵把前蓋打開。

**2** 移走菲林匣。

**3** 清除卡住的接收紙張。

**4** 如菲林出現鬆弛，轉動下層齒輪收緊。

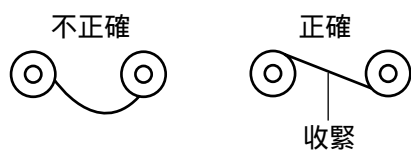

**5** 更換菲林匣時請先把匣的前面放下，再放進後面直至能對準貼紙位。

**6** 小心按下面蓋兩端有凸點的位置，關閉前蓋。

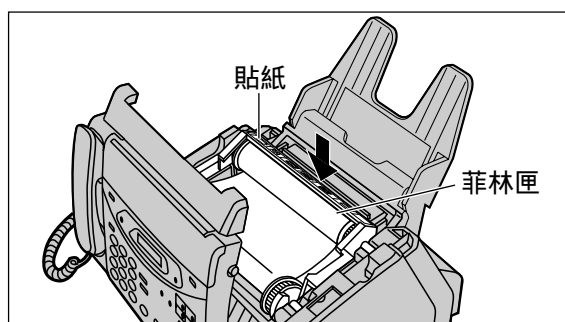
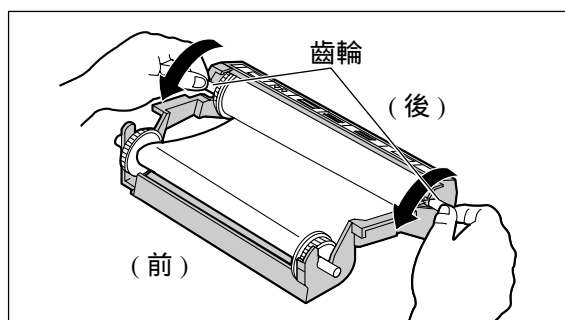
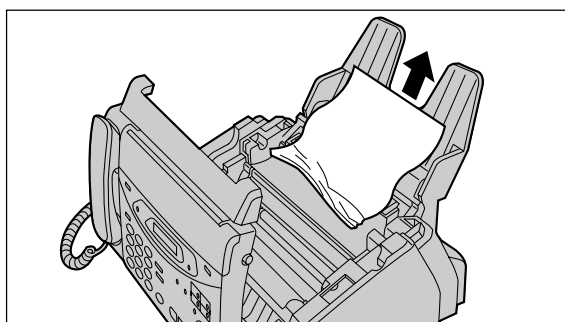
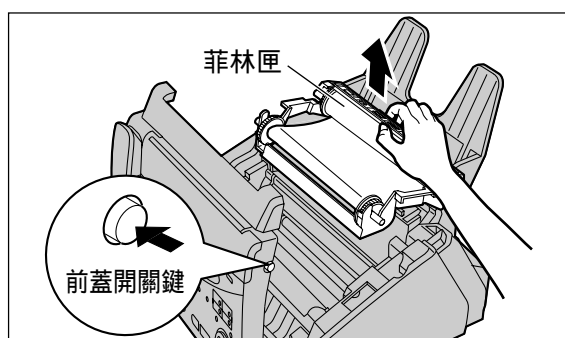

# 卡塞

## 清除阻塞在供紙盤附近的接收紙張

顯示屏將出現下列資料。

顯示： CHECK PAPER



PRESS START

清除方法：

**1** 拉開壓紙欄及從入紙位拉出卡塞的紙張。

**2** 按 **START/SET/COPY** 清除訊息。

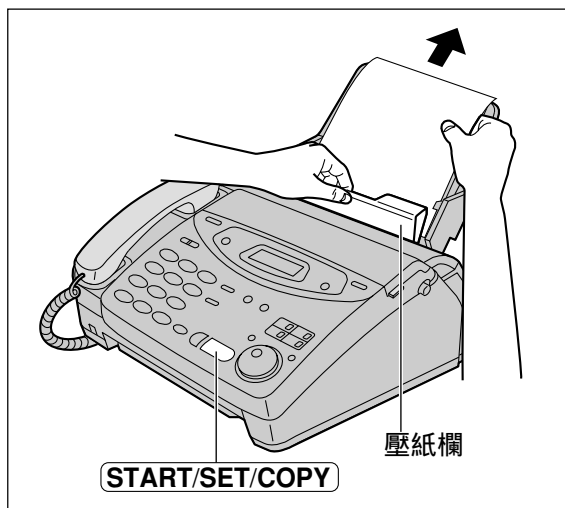

## 紙張卡塞但沒有顯示“PAPER JAMMED”或“CHECK PAPER”

檢查接收紙張出口。如有紙張卡著，用以下方法清除。

**1** 把機身抬起及從紙張出口拉出卡塞的接收紙張。

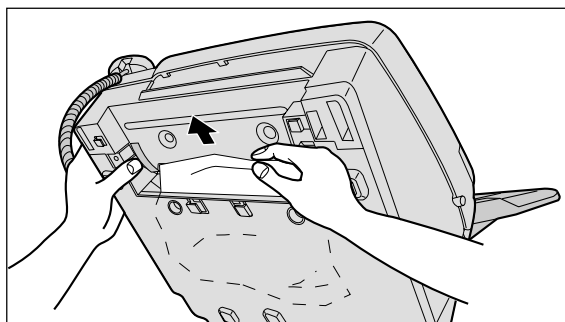

**2** 清除卡塞於接收紙張出口的紙張。

- 如不能清除卡著的紙張，請依照 123 頁的方法。

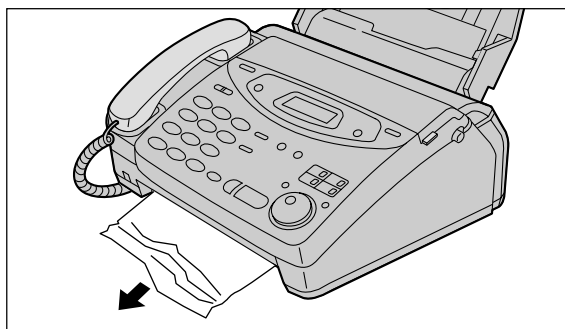

## 傳真文件卡塞

如本機在進紙時不能退出文件請清除卡塞的文件。

- 1 按下前蓋開關鍵把前蓋揭開。
- 2 把卡住的原稿小心拿走。
- 3 小心按下面蓋兩端有凸點的位置，關閉前蓋。

注意：

- 在開啟機蓋前，勿強行拉出卡塞的紙張。

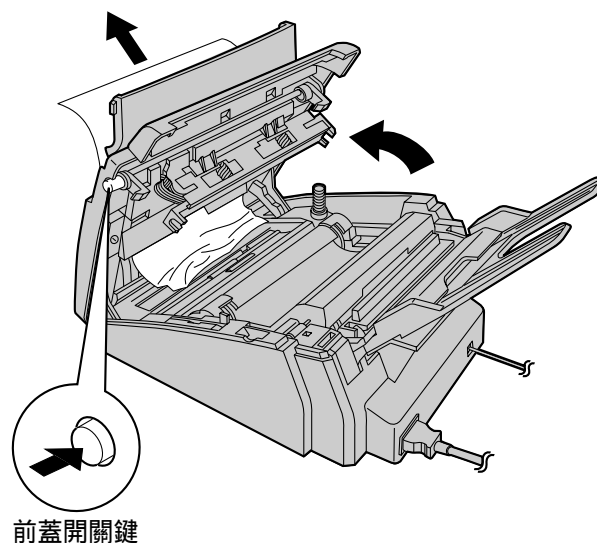
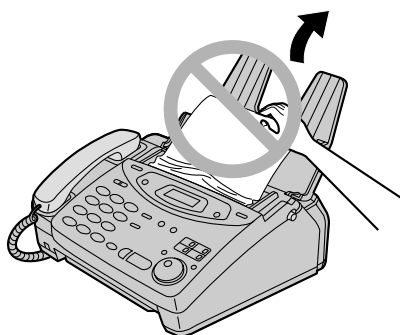

## 傳真的文件不能送紙或多頁同時送紙

如不能送紙或多頁同時送紙出現頻密，調較送紙器的壓力。

- 1 按下前蓋開關鍵把前蓋揭開。
- 2 用尖頭的工具如萬字夾把綠色調衡器移動。  
 左 當文件多頁同時送紙。  
 中 標準位置 (預先設定)  
 右 當文件不能送紙。
- 3 小心按下面蓋兩端有凸點的位置，關閉前蓋。

注意：

- 當移動綠色調衡器，請勿接觸附近的零件。

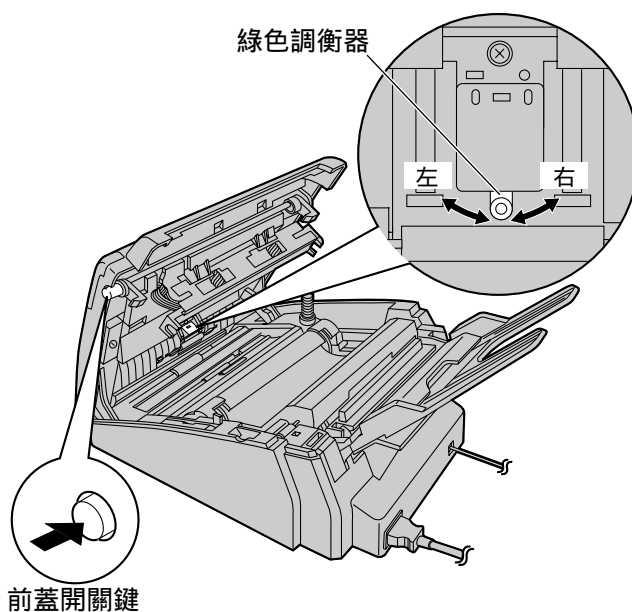

## 菲林剩餘量

檢查剩餘菲林，可依照以下方法。顯示屏會指出所剩下的菲林量。

顯示： FILM E  F

↓  
FILM E  F

如指示出現在此位置，即表示剩餘約 20 張 A4 紙的接收菲林量，請準備一個新的菲林或菲林匣更換。

**1** 按 **MENU**。

顯示： 1.SYSTEM SET UP

**2** 按 **⏏**，再按 **1** **8**。

FILM REMAIN

**3** 按 **START/SET/COPY**。

例如： FILM E  F

**4** 按 **STOP**。

SETUP ITEM [ ]

**5** 按 **MENU**。

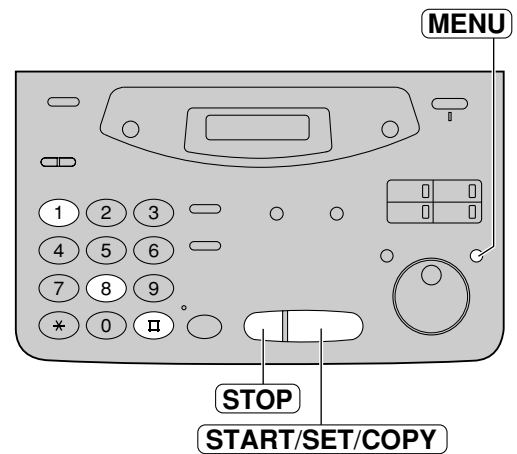

## 更換菲林或菲林匣

當機身感應到菲林的末端，以下的訊息會出現。

顯示： FILM NEAR EMPTY

即表示剩餘 10 頁 A4 尺寸的菲林量，請準備更換新的菲林或菲林匣。

FILM EMPTY

菲林用畢，請更換新的菲林或菲林匣。

以下可供購買更換：

KX-FA137A 菲林匣

- 在初次使用後，可安裝菲林 KX-FA136A，訂購菲林，參看 15 頁。

### ■ 更換菲林匣 (KX-FA137A)

**1** 按下前蓋開關鍵把前蓋揭開。

**2** 取出用完的菲林匣。

**3** 新的菲林匣需要把菲林阻塞片向上推及取出，反轉菲林匣使貼紙向上。

- 如菲林鬆弛可使用齒輪收緊。

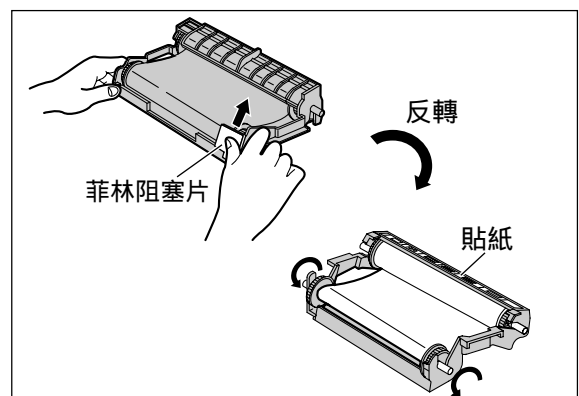
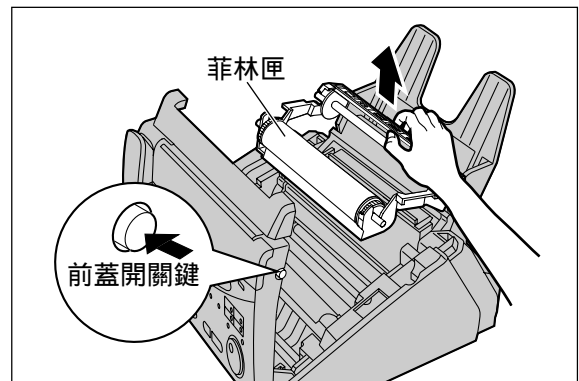
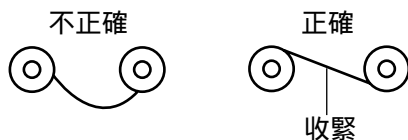

**4** 更換菲林匣時請先把匣的前面放下，再放進後面直至能對準貼紙位。

**5** 小心按下面蓋兩端有凸點的位置，關閉前蓋。

- 本機檢查菲林已正確安裝，以下訊息將會顯示。

顯示： PLEASE WAIT

- 如以下訊息顯示，表示菲林匣安裝錯誤。

CHECK FILM

重新正確安裝。

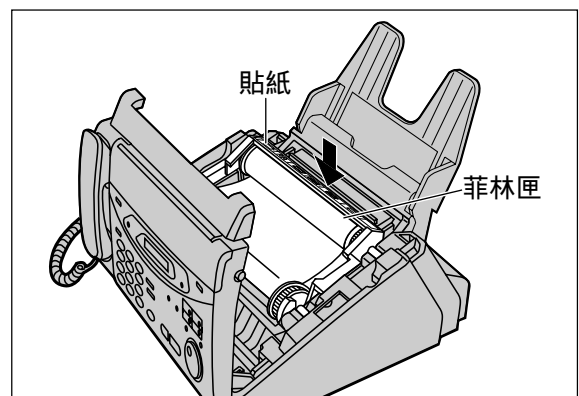

# 打印菲林

## ■ 更換菲林 (KX-FA136A)

**1** 按下前蓋開關鍵把前蓋揭開。

**2** 取出菲林匣。

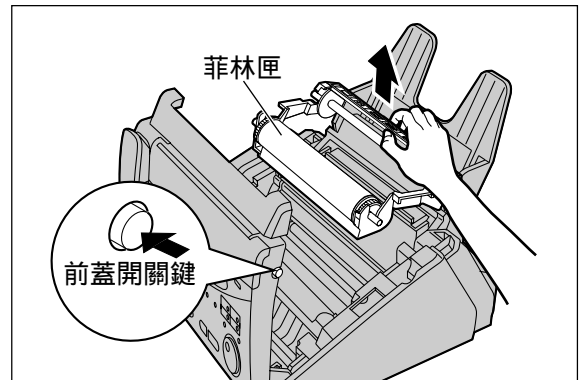

**3** 把菲林匣的 4 個齒輪鬆脫，把 (A) 位置的齒輪 藍色及綠色的齒輪 拉向前，及把 (B) 位置下方齒輪 (綠色齒輪 提起。取出用完的菲林。

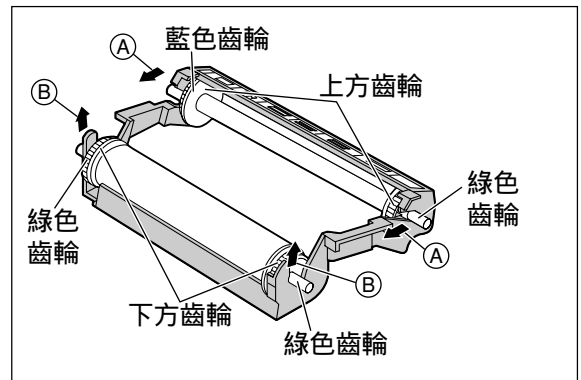

**4** 除去舊有菲林軸的 4 個齒輪。

注意：

- 菲林不能再用。訂購新的菲林，參看 15 頁。

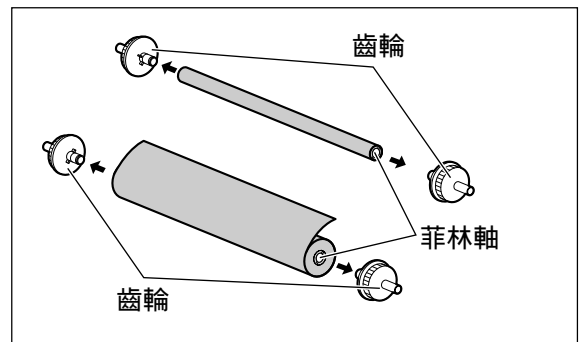

**5** 將藍色齒輪插入新菲林藍色軸內。

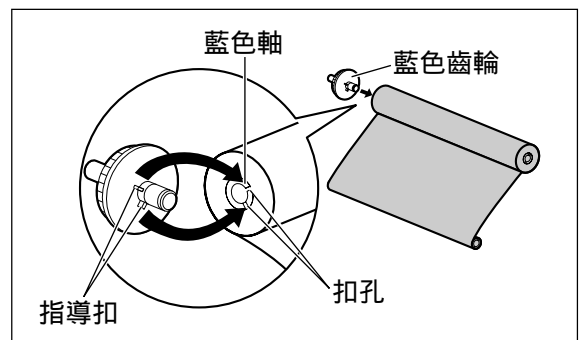



**6** 將剩餘的 3 個綠色齒輪插入新菲林軸內。

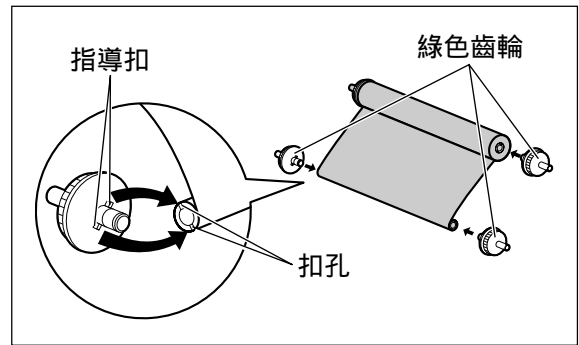

**7** 把菲林放進菲林匣使藍色齒輪對準菲林匣上“BLUE”的位置。

- 光亮的一面必須向上。

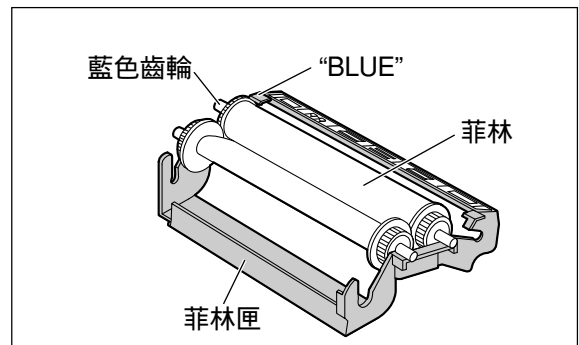

**8** 固定菲林匣的 4 個齒輪，把 (A) 位置的齒輪推向後及把 (B) 位置下方齒輪推向下穩放於固定位置。

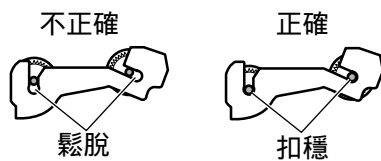

- 如菲林鬆弛可使用下方齒輪收緊。

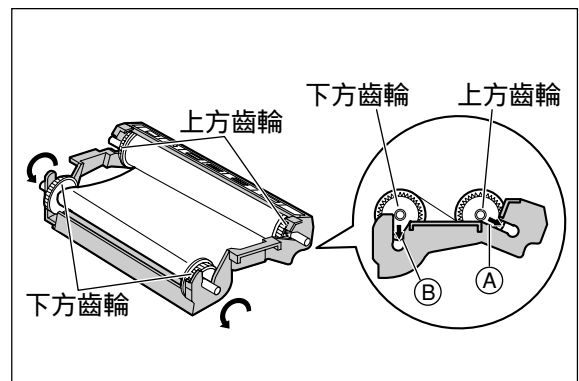
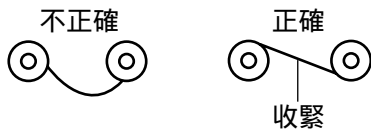

**9** 更換菲林匣時請先把匣的前面放下，再放進後面直至能對準貼紙位。

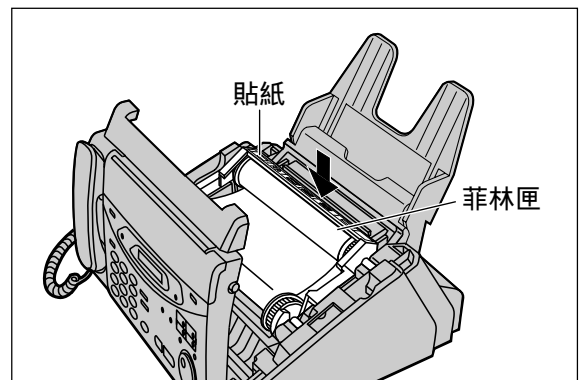

**10** 小心按下面蓋兩端有凸點的位置，關閉前蓋。

- 本機檢查菲林已正確安裝，以下訊息將會顯示。

顯示：PLEASE WAIT

- 如以下訊息顯示，表示菲林匣安裝錯誤。

CHECK FILM

重新正確安裝。

# 清潔機的內部

## 清潔文件傳送器

當文件經常不能送出，或污漬黑點出現於複印或傳送的文件上。清潔文件傳送轉筒器、副轉筒、膠蓋片、白片和鏡片。

- 1 將電話線及電源線拔出。
- 2 把前蓋開關桿向自己方向推及打開前蓋。
- 3 用沾了酒精的布清潔傳送轉筒、副轉筒及膠蓋片。
- 4 用乾及軟布清潔白片及鏡片。
- 5 小心按下面蓋兩端有凸點的位置，關閉前蓋。
- 6 重新接駁電源線及電話線。

注意：

- 請勿以紙製產品 如紙布或紙巾 清潔機的內部。
- 清潔菲林匣的中樑：  
如複印式接收的文件在中間出現黑線，取出菲林匣，反轉及用軟乾布清潔中樑。把菲林匣放回原來位置。

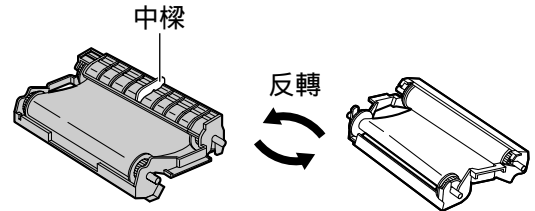
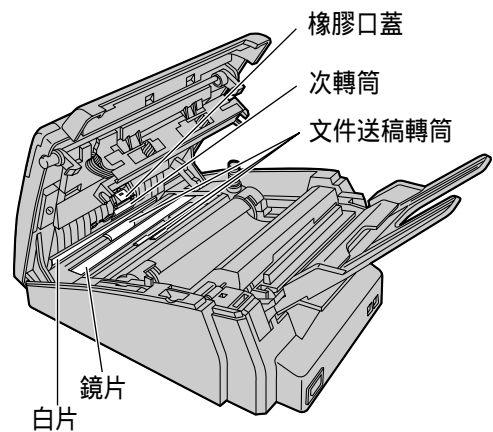
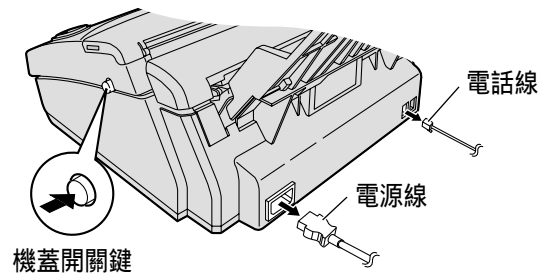

## 感熱頭及黑條杆

如果黑斑或污點出現於複印及接收文件上，請清潔感熱頭及黑條杆。

- 1 將電話線及電源線拔出。
- 2 按下前蓋開關鍵把前蓋打開。
- 3 把沾有酒精的布清潔感熱頭及黑條杆，並待其完全乾透。
- 4 小心按下面蓋兩端有凸點的位置，關閉前蓋。
- 5 重新接駁電源線及電話線。

注意：

- 為了防止靜電，引致機件失靈，請勿以乾布或手指接觸感熱頭。

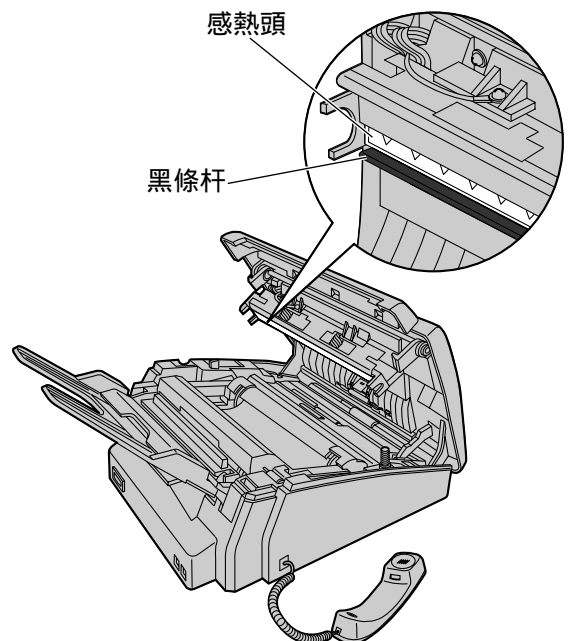

## 印出功能設定、電話號碼、收發記錄、打印測試列單、廣發傳送列單及來電者列單

閣下的傳真機可印出以下的記錄和列單。

**功能列單** 列出閣下傳真機的基本和先進功能現在設定 (參看 138 至 142 頁)

**電話號碼列單** 列出儲存於單觸撥號及快速撥號 (EASY DIAL) 記憶內的號碼和他們的公司名稱。電話號碼上顯示的密碼。

- P: 輸入了“Pause”。
- F: 輸入了“Flash”。
- [ 輸入了保密號碼。(不會印出電話號碼)

**收發記錄** 用來記錄傳真的傳送和接收，每 35 次收發傳真後便自動印出 (參看 55 頁)

**打印測試列單**：閣下可利用此列單測試此機的打印效果。如果測試列單印有污點、線條、花紋等，可清潔感熱頭 (參看 130 頁)

**廣發傳送列單**：提供儲存於“BROADCAST”鍵內的電話號碼及公司名稱的列單 (參看 58 至 61 頁)

**來電者列單**：使用來電顯示服務後可保留最後 35 個來電者記錄，每 35 個來電記錄便自動印出 (參看 48 頁)

**1** 按 **MENU** 兩次。

顯示：2.PRINT REPORT

**2** 列印功能列單，按 **□**，再按 **1**。

SETUP LIST

列印電話號碼列單，按 **□**，再按 **3**。

TEL NO. LIST

列印收發記錄，按 **□**，再按 **4**。

JOURNAL REPORT

列印打印測試列單，按 **□**，再按 **5**。

PRINTER TEST

列印廣發傳送列單，按 **□**，再按 **6**。

BROADCAST LIST

列印來電者列單，按 **□**，再按 **8**。

CALLER ID LSIT

**3** 按 **START/SET/COPY** 開始列印。

PRINTING

- 要停止列印，按 **STOP**。
- 列印後，以下顯示將會出現。

PRINT ITEM [ ]

**4** 按 **MENU**。

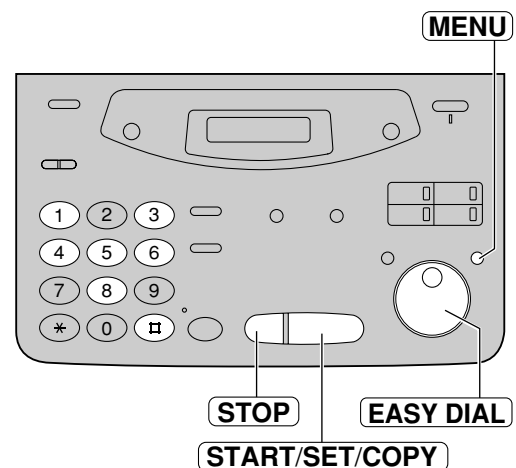

注意：

- 在步驟 2，你可轉動 **EASY DIAL** 選取想要的項目。

## 設定拒絕接收電話 傳真黑名單功能

用戶可利用此功能拒絕接收名單內的號碼所發出的來電。  
用戶可依照以下步驟儲存多至 10 個想拒絕接收黑名單的號碼。

**1** 按 **MENU**。

顯示：1.SYSTEM SET UP

**2** 按 **□**，再按 **2** **7**。

BLACK LIST

**3** 按 **START/SET/COPY**。

MODE=OFF ▼▲

**4** 按 ▼ 或 ▲ 選擇“ON”。

MODE=ON ▼▲

• 如果不需要此功能，請選擇“OFF”。

**5** 按 **START/SET/COPY**。

NO.=

**6** 輸入“拒絕接收電話 傳真黑名單”號碼。

• 最多可輸入 11 個字符。

例子：NO.=5552233

**7** 按 **START/SET/COPY** 作儲存。

NO.=

• 要儲存其他號碼，重複步驟 6。

**8** 按 **MENU**。

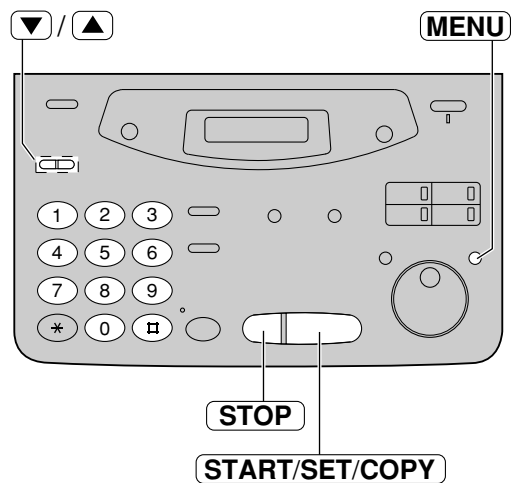

注意：

- 如儲存過程中發生錯誤，按 **STOP** 後再作更正。
- 如需刪除已儲存的黑名单號碼，在步驟 6 當光標停在第一個號碼時，按 **STOP** 作刪除。
- 如需確定已儲存的黑名单號碼，可列印功能列單。（參看 131 頁）

例子：

SETUP LIST			
【 ADVANCED FEATURE LIST 】			
NO.	FEATURE	CURRENT SETTING	
#22	JOURNAL AUTO PRINT	ON	[ON, OFF]
#23	OVERSEAS MODE	OFF	[ON, OFF]
#25	DELAYED TRANSMISSION	OFF	[ON, OFF]
	DESTINATION =		
	START TIME =	12:00AM	
#26	AUTO CALLER ID LIST	ON	[ON, OFF]
#27	BLACK LIST	ON	[ON, OFF]
	01 1234567890	06 456456456	
	02 11223344556	07	
	03 0987654321	08	
	04 369258147	09	
	05 123123123	10	

拒絕接收電話 / 傳真黑名單功能

## 更改液晶顯示屏光暗

利用此功能調節顯示屏的光度。

NORMAL: (預先設定 )

DARKER: 用於顯示屏較光時。

- 1 按 **MENU**。  
顯示 : 1.SYSTEM SET UP
- 2 按 **☐**，再按 **3 9**。  
LCD CONTRAST
- 3 按 **START/SET/COPY**。  
MODE=NORMAL ▼▲
- 4 按 ▼ 或 ▲ 選取所需的設定。
- 5 按 **START/SET/COPY**。  
SETUP ITEM [ ]

- 6 按 **MENU**。

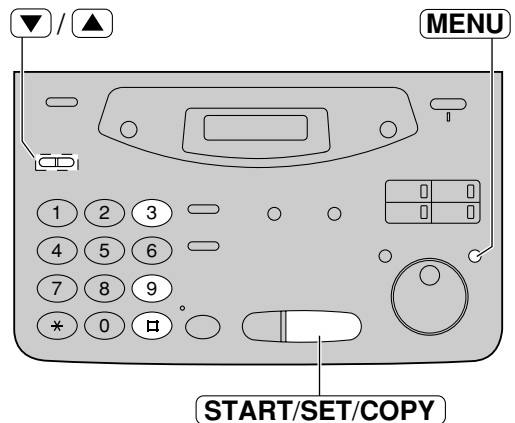

## 真人發聲指導 (只供 KX-FM131 )

如此功能開啟時，用戶會聽到以下的真人發聲指導。

開始傳送文件 :

*Start transmission.*

傳送文件結果 :

*Transmission is complete.  
Transmission has failed.  
Transmission has been interrupted.*

如開啟了友善接收功能 (第 7 頁 ) 用戶將聽到以下訊息。

*Please hang up the handset for reception.*

如要更改此設定，可有以下選擇。

ON: 真人發聲指導將於每次傳送 / 接收後播放 (預設。)

OFF: 真人發聲指導將不會被播放。

ERROR: 真人發聲指導將於傳送 / 接收失敗時才會播放。

- 1 按 **MENU**。  
顯示 : 1.SYSTEM SET UP
- 2 按 **☐**，再按 **4 7**。  
FAX GUIDANCE
- 3 按 **START/SET/COPY**。  
MODE=ON ▼▲
- 4 按 ▼ 或 ▲ 選取所需的設定。
- 5 按 **START/SET/COPY**。  
SETUP ITEM [ ]

開始接收文件 :

*Start reception.*

接收文件結果 :

*Reception is complete.  
Reception has failed.  
Reception has been interrupted.*

*Start reception.*

- 6 按 **MENU**。

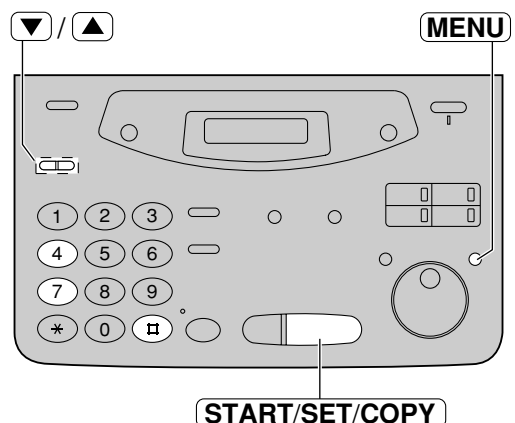

## 設定原稿模式

利用此功能當要傳送一些較模糊或深色文件。

可選擇以下其中一種。

NORMAL: 用於一般稿件 (預先設定)

LIGHT: 用於較淺色稿件。

DARKER: 用於較深色稿件。

設定此功能於傳送或複印前。

- 1 按 **MENU**。  
顯示: 1.SYSTEM SET UP
- 2 按 **□**, 再按 **5** **8**。  
ORIGINAL
- 3 按 **START/SET/COPY**。  
MODE=NORMAL ▼▲
- 4 按 ▼ 或 ▲ 選取所需設定。
- 5 按 **START/SET/COPY**。  
SETUP ITEM [ ]
- 6 按 **MENU**。

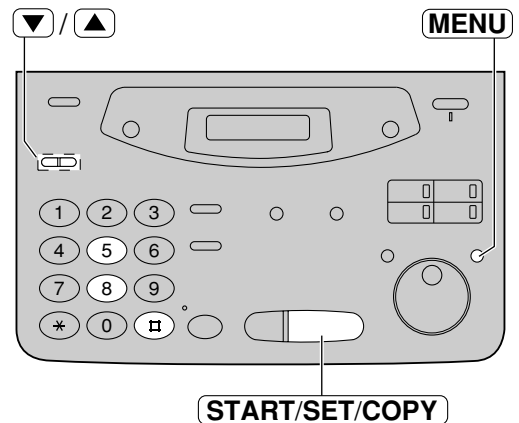

注意:

- 此功能將回復正常模式。
- 此設定適用於 STANDARD (標準) FINE (精細) 及 SUPERFINE (超精細) 解像度。

## 重新設定先進功能

利用此功能回復預設的先進功能 (如使用 KX-FP101, 參看 138, 139 頁及如使用 KX-FM131, 參看 141, 142 頁)

- 1 按 **MENU**。  
顯示: 1.SYSTEM SET UP
- 2 按 **□**, 再按 **8** **0**。  
SET DEFAULT
- 3 按 **START/SET/COPY**。  
RESET=NO ▼▲
- 4 按 ▼ 或 ▲ 選 "YES".  
RESET=YES ▼▲
- 5 按 **START/SET/COPY**。  
RESET OK?

- 如不需要此功能, 按 **STOP**。

- 6 再按 **START/SET/COPY** 確認。  
RESET COMPLETED  
↓  
SETUP ITME [ ]

- 7 按 **MENU**。

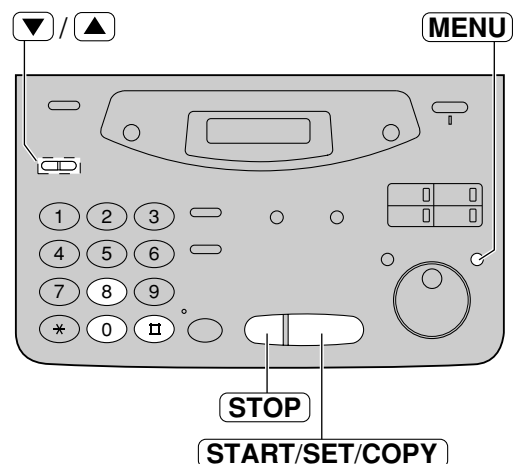

## 有關此產品規格

適合電話線：	公共交換電話網絡
文件尺寸：	闊 最大 216 毫米 (8 1/2 吋) 長 最大 600 毫米 (23 5/8 吋)
有效掃描寬度：	208 毫米 (8 1/16 吋)
記錄紙尺寸：	A4 210 × 297 毫米 (8 1/4 吋 × 11 11/16 吋)
有效打印寬：	202 毫米 (7 15/16 吋)
傳送時間*：	■ KX-FP101: 約 12 秒 頁 原有模式 *) 約 30 秒 頁 (G3 普通模式) ■ KX-FM131: 約 8 秒 頁 原有模式 **) 約 20 秒 頁 (G3 普通模式)
掃描解像度：	水平 8 像素 毫米 (303 像素 吋) 垂直 3.85 線 毫米 (98 線 吋) — 標準方式 7.7 線 毫米 (196 線 吋) — 精細 / 灰度方式 15.4 線 毫米 (392 線 吋) — 超精細方式
灰度層次：	64 級
掃描方法：	影像接觸感應 (CIS)
記錄方法：	感熱傳遞式
訊號壓縮系統：	Modified Huffman (MH)、Modified READ (MR)、Modified Modified READ (MMR)
解調器速度：	■ KX-FP101: 9600/7200/4800/2400 bps, 自動降低 ■ KX-FM131: 14400/12000/9600/7200/4800/2400bps, 自動降低
操作環境：	溫度 攝氏 5 – 35° 華氏 41 – 95° 相對濕度 20 – 80%
尺寸 (高 × 闊 × 深)：	143 毫米 × 325 毫米 × 305 毫米 (5 5/8 吋 × 12 13/16 吋 × 12 吋)
重量：	約 4 公斤 (8.8 磅)
耗電量：	待機 ■ KX-FP101: 約 5.5 瓦 ■ KX-FM131: 約 6.5 瓦 傳送 約 12 瓦 接收 約 39 瓦 當接收文件黑色件百分之二十) 影印 約 40 瓦 當接收文件黑色件百分之二十) 最高 約 130 瓦 當接收文件黑色件百分之百)
電源：	220 – 240V AC, 50/60Hz
記憶體容量：	留言記錄 只適用於 KX-FM131) 約 18 分鐘錄音時間包括自己的留言 **** 傳真記憶 約 28 頁文件接收記憶 約 25 頁文件傳送記憶 (以標準模式存儲 CCITT No.1 測試圖表及沒有利用錯誤訊號修正模式。)

\* 傳送速度要視乎文件的內容、解像度、電話線狀態及接收文件一方的效率。

\*\* 12 秒傳送速度是以 CCITT No.1 測試圖表作記憶傳送為準則。

\*\*\* 8 秒傳送速度是以 CCITT No.1 測試圖表作記憶傳送為準則。

\*\*\*\* 錄音時間或會因打電話一方的背景噪音而縮短。

## 注意：

- 規格若有改變，恕不另行通知。
- 圖像和圖解可能與實物有異。

## CCITT No. 1 測試圖表

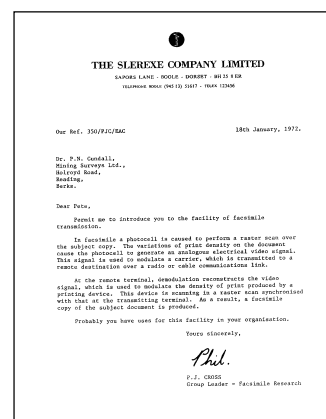

- 三劃 口訊轉駁 . . . . . 110-112 . . . . . 快速撥號  
(打電話 ) . . . . . 42
- 四劃 日期及時間 . . . . . 29  
文件卡塞 . . . . . 125  
文件尺寸 . . . . . 53, 135  
文件導片 . . . . . 24  
文件承託架 . . . . . 25  
分機電話 . . . . . 79, 83  
友善接收 . . . . . 68, 87  
用戶名稱 . . . . . 30, 31  
快速掃描. QUICK SCAN 鍵 . . . 57, 94  
刪除. ERASE )鍵 . . . . . 11, 47, 99, 102  
拒絕接收電話 /傳真黑名單功能 . . . 132  
免提聽筒音量 . . . . . 33
- 五劃 打印菲林 . . . . . 127-129  
打印紙尺寸 . . . . . 135  
功能列單 . . . . . 131  
外發口訊  
(口訊轉駁 ) . . . . . 110, 112  
(答錄 / 傳真 (TAD/FAX ) ) . . . 97-99  
(電話 / 傳真 ) . . . . . 78, 79, 98, 99  
外觀 . . . . . 22  
卡塞 . . . . . 123-125  
可設定功能 . . . . . 138-142  
可傳送的文件 . . . . . 53, 135
- 六劃 先進功能 . . . . . 138, 139, 141, 142  
(重新設定 ) . . . . . 134  
收錄 RECORD 鍵 . . . . . 98, 104  
收錄  
(外發口訊 ) . . . . . 98, 112  
(備忘錄口訊 ) . . . . . 104  
(電話對話 ) . . . . . 104  
收錄時間提示 . . . . . 115  
收發記錄 . . . . . 55, 131  
自動答錄 (AUTO ANSWER )鍵  
. . . . . 64, 66, 67  
自動答錄 (AUTO ANSWER )設定  
. . . . . 68, 72, 74, 96  
自動切線 . . . . . 88  
自動重撥 . . . . . 51  
多站傳送 (BROADCAST )鍵 . . . 58, 61  
多站傳送報表 . . . . . 61  
字符表 . . . . . 31  
印出訊息 . . . . . 116  
列印報表 . . . . . 131  
列單  
(多站傳送 ) . . . . . 61, 131  
(來電顯示 ) . . . . . 48, 131  
(功能 ) . . . . . 131  
(記錄 ) . . . . . 55, 131  
(打印測試 ) . . . . . 131  
(傳送 ) . . . . . 54  
(電話號碼 ) . . . . . 131  
位置面板 . . . . . 18-21  
在答錄 / 傳真 (TAD/FAX )外發口訊的  
錄音時間 . . . . . 100  
名稱 / 電話號碼 (NAME/TEL NO. )鍵  
. . . . . 42
- 七劃 附件 . . . . . 15
- 八劃 來電次數 . . . . . 101  
來電顯示 . . . . . 43  
來電者列單 . . . . . 48, 131  
來電顯示搜索  
(CALLER ID SEARCH )鍵 . . . 44-47  
來電收錄時間 . . . . . 114  
定時傳送 . . . . . 56  
放大 / 縮細複印 . . . . . 94, 95  
取回街線 (FLASH )鍵 . . . . . 36  
來電訊息監察 . . . . . 115  
其他規格尺寸的文件 . . . . . 84  
來電傳呼通知 . . . . . 90, 91  
免提聽筒 (DIGITAL SP-PHONE )鍵  
. . . . . 34, 35, 50
- 九劃 重新設定 . . . . . 134  
重撥. REDIAL )鍵 . . . . . 34, 50  
修正錯誤訊號 (ECM )通訊 . . . . . 89  
送紙器卡塞 . . . . . 125  
送紙器壓力 . . . . . 125  
音頻. (TONE )鍵 . . . . . 36  
音量 (VOLUME )鍵 . . . . . 33  
保密 (SECRET )鍵 . . . . . 38, 40  
重設 . . . . . 134
- 十劃 記錄紙 . . . . . 4, 26, 27, 135  
記錄紙卡塞 . . . . . 123, 124  
記憶接收提示 . . . . . 68, 86  
記憶傳送 . . . . . 57  
訊息提示 . . . . . 114  
索引功能 . . . . . 40-42, 52  
連字號 (HYPHEN )鍵 . . . . . 31, 38  
原稿模式 . . . . . 134  
紙張卡塞 . . . . . 123, 124  
紙張托架 . . . . . 4, 24  
脈衝 . . . . . 37  
通話 . . . . . 49  
真人發聲指導 . . . . . 133  
真人發聲來電時間 / 星期記錄印鑑 . . 101
- 十一劃 基本功能 . . . . . 138, 140  
清潔 . . . . . 130  
清潔文件傳送器 . . . . . 130  
接線訊號 . . . . . 63  
接駁電話線及電源線 . . . . . 5, 28



- 接收  
 (傳真) . . . . . 8, 68  
 (設定) . . . . . 64-67  
 清潔感熱頭 . . . . . 130  
 傳真電話號碼 . . . . . 32  
 傳真專用 (FAX ONLY) 響鈴次數  
 . . . . . 73, 75  
 菲林 . . . . . 128, 129  
 菲林匣 . . . . . 127-129  
 設定檢查菲林 . . . . . 92  
 設定自動列印報表 . . . . . 55  
 設定國際傳真模式 . . . . . 62  
 設定無鈴辨別功能 . . . . . 85  
 設定在無響聲下接收傳真響鈴次數  
 . . . . . 82  
 停電報告 . . . . . 122  
 停電 . . . . . 122  
 規格 . . . . . 135
- 十二劃 提示  
 (記憶接收) . . . . . 86  
 (訊息) . . . . . 114  
 (收錄時間) . . . . . 115  
 答錄機 . . . . . 69  
 順序 (COLLATE) 鍵 . . . . . 94  
 程式 (DIRECTORY PROGRAM) 鍵  
 . . . . . 40, 41, 46, 58, 59  
 答錄 / 傳真 (AD/FAX) 模式 . . . . . 66, 96  
 答錄 / 傳真 (AD/FAX) 模式下的響鈴  
 次數 . . . . . 113  
 插入 (INSERT) 鍵 . . . . . 30, 31  
 單觸鍵  
 (打電話) . . . . . 39  
 (傳送文件) . . . . . 51  
 (儲存) . . . . . 38  
 提取傳真功能 . . . . . 93  
 報表  
 (多站傳送) . . . . . 61, 131  
 (來電顯示) . . . . . 48, 131  
 (功能設定) . . . . . 131  
 (收發記錄) . . . . . 55, 131  
 (打印測試列單) . . . . . 131  
 (傳送) . . . . . 54  
 (電話號碼) . . . . . 131
- 十三劃 電話  
 (接聽來電) . . . . . 6, 35  
 (快速撥號) . . . . . 42  
 (打電話) . . . . . 6, 34  
 (單觸撥號) . . . . . 39  
 電話 (TEL) 模式 . . . . . 64, 67, 68  
 電話 / 傳真 (TEL/FAX) 延遲響鈴次數  
 . . . . . 82  
 電話 / 傳真 (TEL/FAX) 模式 . . . . . 78-82  
 電話線 . . . . . 5, 28  
 電話號碼列單 . . . . . 131  
 電源線 . . . . . 5, 28, 135  
 傳送  
 (多站傳送) . . . . . 58-61  
 (快速撥號) . . . . . 52  
 (記憶傳送) . . . . . 57  
 (手動) . . . . . 7, 50  
 (單觸撥號) . . . . . 51  
 傳呼用戶有文件接收 . . . . . 90, 91  
 傳真的文件 . 不能送紙或多頁同時送紙 )  
 . . . . . 125  
 傳真卡塞 . . . . . 125  
 傳送報表 . . . . . 54  
 傳送  
 (多站傳送) . . . . . 58-61  
 (快速撥號) . . . . . 52  
 (記憶傳送) . . . . . 57  
 (手動) . . . . . 7, 50  
 (單觸撥號) . . . . . 51  
 解像度 (RESOLUTION) 鍵 . . . . . 50-52  
 遙控答錄機啟動密碼 . . . . . 71  
 遙控傳真啟動密碼 . . . . . 83  
 遙控指令操作卡 . . . . . 105, 106  
 遙控操作密碼 . . . . . 106  
 鈴響音量 . . . . . 33  
 解決問題 . . . . . 118-121  
 節省費用 (Toll saver) . . . . . 113
- 十四劃 廣發傳送列單 . . . . . 131  
 複印  
 (順序) . . . . . 94  
 (放大 / 縮細) . . . . . 94, 95  
 (連續複印) . . . . . 94  
 複印 (COPY) 鍵 . . . . . 9, 94  
 監聽器 (MONITOR) 鍵 . . . . . 34, 50  
 監聽器音量 . . . . . 33  
 啞音 (MUTE) 鍵 . . . . . 34, 35  
 慢速 (SLOW) 鍵 . . . . . 103
- 十五劃 撥號模式 . . . . . 37  
 暫停 (PAUSE) 鍵 . . . . . 36  
 播放訊息 (PLAY MESSAGES) 鍵  
 . . . . . 11, 101  
 選取下層按 (LOWER) 鍵  
 . . . . . 38, 39, 51, 58
- 十六劃 錯誤訊息 . . . . . 116-118
- 十七劃 儲存  
 (多站傳送) . . . . . 58, 59  
 (來電者列單) . . . . . 46  
 (快速撥號) . . . . . 40, 41  
 (單觸撥號) . . . . . 38  
 縮細接收 . . . . . 84
- 十八劃 雙音辨號的鈴響形式 . . . . . 76, 77
- 二十一劃 響鈴次數  
 (傳真專用) . . . . . 73, 75  
 (答錄 / 傳真) . . . . . 113  
 (傳真 / 電話) . . . . . 82
- 二十二劃 聽筒線 . . . . . 5, 28  
 聽筒啞音 (HANDSET MUTE) 鍵  
 . . . . . 34, 35  
 聽筒音量 . . . . . 33
- 二十三劃 顯示屏  
 (光暗) . . . . . 133  
 (錯誤訊息) . . . . . 116-118

# 功能簡介

## 可設定功能簡介

### ■ 如使用 KX-FP101

#### 基本功能

編號	功能及顯示	可選設定	註釋	頁數
#01	設定日期及時間 SET DATE & TIME	(2 位數字)	月 / 日 / 年 時 分	29
#02	設定你的名稱 YOUR LOGO	(最多 30 字符 )		30
#03	設定你的傳真電話號碼 YOUR FAX NO.	(最多 20 位數字 )		32
#04	列印傳送報表 SENDING REPORT	<b>ERROR</b>	如傳送失敗	54
		ON	啟動	
		OFF	關閉	
#06	設定傳真專用 (FAX ONLY) 模式響鈴次數 FAX RING COUNT	1, 2, 3, 4, 5 EXT.TAM	1 至 5 響 (5 響是供答錄機使用 )	73
#12	設定答錄機遙控操作功能 REMOTE TAM ACT.	ON / ID=11	啟動	71
		<b>OFF</b>	關閉	
#13	設定撥號模式 DIALING MODE	<b>TONE</b>	設定為 “TONE”	37
		PULSE	設定為 “PULSE”	
#18	檢查菲林剩餘數量 FILM REMAIN			126

(粗體字為預先設定。)

注意：

- 用戶可以轉動 (EASY DIAL) 代替輸入功能編號 (#01, #02 等。)

#### 先進功能

編號	功能及顯示	可選設定	註釋	頁數
#22	設定自動列印通訊報表 AUTO JOURNAL	ON	啟動	55
		OFF	關閉	
#23	傳送文件至外海地方 OVERSEAS MODE	ON	啟動	62
		<b>OFF</b>	關閉	
#25	設定定時傳送 DELAYED SEND	ON	啟動	56
		<b>OFF</b>	關閉	
#26	設定自動列印來電者列單 AUTO CALL. LIST	ON	啟動	48
		OFF	關閉	
#27	設定拒絕接收電話 / 傳真黑名單功能 BLACK LIST	ON	啟動	132
		<b>OFF</b>	關閉	

編號	功能及顯示	可選設定	註釋	頁數
#30	設定在無響聲下接收傳真響鈴次數 SILENT FAX RING	<b>3, 4, 5, 6</b>	3 至 6 響	82
#31	設定雙音辨號鈴響形式 RING DETECTION	<b>ON</b>	啟動	77
		<b>OFF</b>	關閉	
#36	接收其他規格尺寸的文件 RCV REDUCTION	100%	關閉縮印功能	84
		<b>92%</b>	92% 縮印	
		86%	86% 縮印	
		72%	72% 縮印	
#39	更改液晶顯示屏光暗 LCD CONTRAST	<b>NORMAL</b>	正常對比	133
		DARKER	較深對比	
#40	設定無鈴響辨別功能 SILENT DETECT.	<b>ON</b>	啟動	85
		OFF	關閉	
#41	更改遙控傳真啟動密碼 FAX ACTIVATION	<b>ON / CODE=***9</b>	啟動	83
		OFF	關閉	
#44	設定警覺記憶接收 RECEIVE ALERT	<b>ON</b>	啟動	86
		OFF	關閉	
#46	設定友善接收 FRIENDLY RCV	<b>ON</b>	啟動	87
		OFF	關閉	
#49	設定自動切線功能 AUTO DISCONNECT	<b>ON / CODE= * 0</b>	啟動	88
		OFF	關閉	
#58	設定原稿模式 ORIGINAL	<b>NORMAL</b>	用於一般稿件	134
		LIGHT	用於較淺色稿件	
		DARKER	用於較深色稿件	
#68	設定 ECM 通訊 ECM COMMUNI.	<b>ON</b>	啟動	89
		OFF	關閉	
#70	接收傳真傳呼提示 FAX PAGER CALL	ON	啟動	90
		<b>OFF</b>	關閉	
#76	設定接線訊號功能 CONNECTING TONE	<b>ON</b>	啟動	63
		OFF	關閉	
#77	更改 AUTO ANSWER 設定 AUTO ANSWER	<b>FAX ONLY</b>	傳真專用模式	80
		TEL/FAX	電話 /傳真模式	
#78	設定電話 /傳真 (TEL/FAX )延遲響鈴次數 TEL/FAX RING	<b>1, 2, 3, 4</b>	1 至 4 響	82
#79	設定檢查菲林功能 FILM DETECTION	<b>ON</b>	啟動	92
		OFF	關閉	
#80	重設先進功能 SET DEFAULT	YES	重設	134
		<b>NO</b>	不重設	

(粗體字為預先設定。 )

# 功能簡介

## ■ 如使用 KX-FM131

### 基本功能

編號	功能及顯示	可選設定	註釋	頁數
#01	設定日期及時間 SET DATE & TIME	( 2 位數字 )	月 / 日 / 年 時 分	29
#02	設定你的名稱 YOUR LOGO	( 最多 30 字符 )		30
#03	設定你的傳真電話號碼 YOUR FAX NO.	( 最多 20 位數字 )		32
#04	列印傳送報表 SENDING REPORT	<b>ERROR</b>	如傳送失敗	54
		ON	啟動	
		OFF	關閉	
#06	設定答錄 / 傳真 ( TAD/FAX ) 模式響鈴次數 TAD RING COUNT	1, 2, 3, 4	1 至 4 響	113
		TOLL SAVER	節省通話費用	
		RINGER OFF	沒有響鈴	
#10	設定來電訊息收錄時間 RECORDING TIME	<b>VOX</b>	沒有限制	114
		1 MIN	1 分鐘	
#11	設定遙控操作密碼 REMOTE TAD ID	ID=111	除了“0”或“7”任何3個位號碼	106
#13	設定撥號模式 DIALING MODE	<b>TONE</b>	設定為“TONE”	37
		PULSE	設定為“PULSE”	
#18	檢查菲林剩餘數量 FILM REMAIN			126

(粗體字為預先設定。)

#### 注意：

- 用戶可以轉動 **EASY DIAL** 代替輸入功能編號 (如 #01, #02 等。)

參看 PANALINK 軟件手冊以設定下列功能。

編號	功能及顯示	可選設定	註釋
#14	設定接駁電腦 PC LINK	<b>ON</b>	啟動
		OFF	關閉

## 先進功能

編號	功能及顯示	可選設定	註釋	頁數
#22	設定自動列印通訊報表 AUTO JOURNAL	<b>ON</b>	啟動	55
		OFF	關閉	
#23	傳送文件至外海地方 OVERSEAS MODE	ON	啟動	62
		<b>OFF</b>	關閉	
#25	設定定時傳送 DELAYED SEND	ON	啟動	56
		<b>OFF</b>	關閉	
#26	設定自動列印來電者列單 AUTO CALL. LIST	<b>ON</b>	啟動	48
		OFF	關閉	
#27	設定拒絕接收電話 / 傳真黑名單功能 BLACK LIST	ON	啟動	132
		<b>OFF</b>	關閉	
#30	設定在無響聲下接收傳真響鈴次數 SILENT FAX RING	<b>3, 4, 5, 6</b>	3 至 6 響	82
#31	設定雙音辨號鈴響形式 RING DETECTION	ON	啟動	77
		<b>OFF</b>	關閉	
#36	接收其他規格尺寸的文件 RCV REDUCTION	100%	關閉縮印功能	84
		<b>92%</b>	92% 縮印	
		86%	86% 縮印	
		72%	72% 縮印	
#39	更改液晶顯示屏光暗 LCD CONTRAST	<b>NORMAL</b>	正常對比	133
		DARKER	較深對比	
#41	更改遙控傳真啟動密碼 FAX ACTIVATION	<b>ON / CODE=***9</b>	啟動	83
		OFF	關閉	
#42	設定訊息提示 MESSAGE ALERT	ON	啟動	114
		<b>OFF</b>	關閉	
#43	設定收錄時間提示 REC. TIME ALERT	ON	啟動	115
		<b>OFF</b>	關閉	
#44	設定警覺記憶接收 RECEIVE ALERT	<b>ON</b>	啟動	86
		OFF	關閉	
#46	設定友善接收 FRIENDLY RCV	<b>ON</b>	啟動	87
		OFF	關閉	

(粗體字為預先設定。)

# 功能簡介

## 先進功能

編號	功能及顯示	可選設定	註釋	頁數
#47	設定真人發聲指導 FAX GUIDANCE	<b>ON</b>	啟動	133
		OFF	關閉	
#54	設定答錄 傳真 (TAD/FAX) 外發口訊收錄時間 GREETING TIME	<b>16s</b>	長度為 16 秒	100
		60s	長度為 60 秒	
#58	設定原稿模式 ORIGINAL	<b>NORMAL</b>	用於一般稿件。	134
		LIGHT	用於較淺色稿件。	
		DARKER	用於較深色稿件。	
#60	設定訊息轉駁功能 MESSAGE TRANS.	ON	啟動	111
		<b>OFF</b>	關閉	
#61	收錄訊息轉駁外發口訊 TRNS-GREETING	<b>CHECK</b>	翻查外發口訊。	112
		RECORD	收錄外發口訊。	
		ERASE	刪除外發口訊。	
#67	設定來電口訊監聽 ICM MONITOR	<b>ON</b>	啟動	115
		OFF	關閉	
#68	設定 ECM 通訊 ECM COMMUNI.	<b>ON</b>	啟動	89
		OFF	關閉	
#70	接收傳真 / 來電傳呼提示 PAGER CALL	ON	啟動	91
		<b>OFF</b>	關閉	
#76	設定接線訊號功能 CONNECTING TONE	<b>ON</b>	啟動	63
		OFF	關閉	
#77	更改 AUTO ANSWER 設定 AUTO ANSWER	<b>TAD/FAX</b>	答錄 / 傳真模式	74
		FAX ONLY	傳真專用模式	
		TEL/FAX	電話 / 傳真模式	
#78	設定電話 / 傳真 (TEL/FAX) 延遲響鈴次數 TEL/FAX RING	<b>1, 2, 3, 4</b>	1 至 4 響	82
#79	設定檢查菲林功能 FILM DETECTION	<b>ON</b>	啟動	92
		OFF	關閉	
#80	重設先進功能 SET DEFAULT	YES	重設	134
		<b>NO</b>	不重設	

(粗體字為預先設定。)

# 備忘

# 備忘





**Kyushu Matsushita Electric Co., Ltd.**

1-62, 4-chome, Minoshima, Hakata-ku, Fukuoka 812-8531, Japan