

lenovo

IdeaPad Z360

使用说明书 V1.0



使用电脑前，请阅读附带说明书中的
安全注意事项和重要提示

ideapad

注释

- 在使用本产品之前，请先阅读《安全及通用信息指南》。
- 本指南中的某些说明可能假设您使用的是Windows® 7。如果您使用的是其它Windows操作系统，某些操作可能会稍有不同。如果您使用的是其它操作系统，则某些操作可能不适合您。
- 说明书描述的是多数机型具备的通用功能。说明书描述的部分功能，您的电脑可能不适用，或者您的电脑上的部分功能，说明书中没有描述。

温馨提示：

您可以随时访问联想官方网站（<http://www.lenovo.com.cn/>）以获得快捷的网络支持服务：
点击“服务与支持”，在“驱动及电脑配置查询”栏目中输入您的主机编号，即可查询机器的配置、
保修和相应的驱动程序信息；
点击页面左侧的“维修网点查询”并输入您的电话区号，即可查询当地的服务网点信息以便于您送修
电脑！

谢谢！

第一版（2010年4月）

© 版权所有 联想 2010。

目录

第 1 章 认识您的电脑	1	第 3 章 使用因特网	23
正视图.....	1	有线连接.....	23
左视图.....	3	无线连接.....	25
右视图.....	4	第 4 章 一键拯救系统	30
前视图.....	5	一键拯救系统.....	30
后视图.....	6	附录 A 产品特殊声明	31
底视图.....	7	“能源之星”型号信息.....	31
第 2 章 学习基本操作	8	附录 B 功能和规格	33
初次使用.....	8	商标	34
使用交流电源适配器和电池.....	10	索引	35
使用触控板.....	12		
使用键盘.....	13		
使用外接设备.....	15		
特殊键和按钮.....	17		
系统状态指示灯.....	20		
保护您的电脑.....	21		
使用 NVIDIA® Optimus™ 技术.....	22		

第 1 章 认识您的电脑

■ ■ 正视图

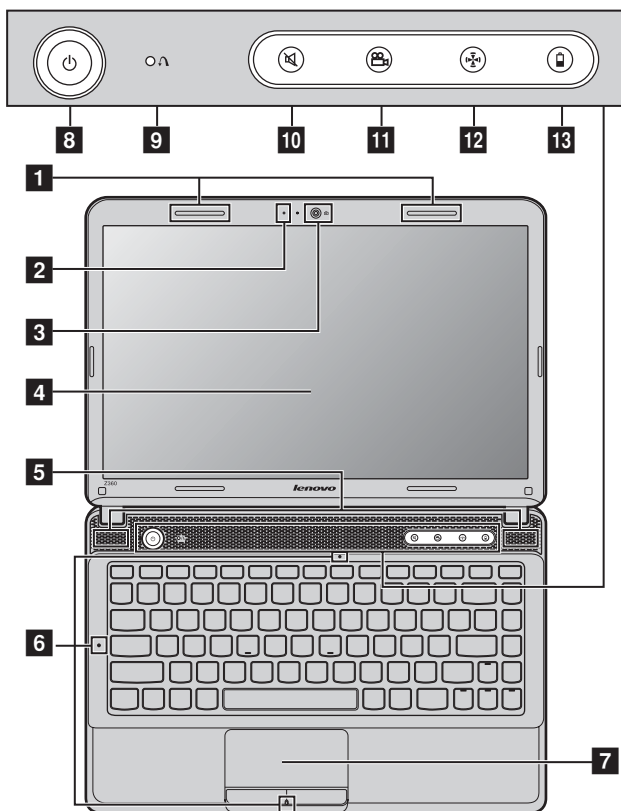

注释:本手册中的插图可能与实际产品不同。请以实物为准。

◎ 注意:

- 请勿将显示屏打开超过 130 度。关闭显示屏时, 请注意不要在显示屏和键盘之间遗留钢笔或任何其它物件。否则, 显示屏可能会损坏。

第 1 章 认识您的电脑

- 1 无线模块天线**（仅限特定型号） 内置天线确保了无线通讯的最优接收能力。
- 2 内置麦克风** 内置麦克风，有效滤除背景噪音，可用于视频会议、配音或简单的录音。
- 3 内置摄像头** 使用此摄像头进行视频交流。
- 4 电脑显示屏** 带 LED 背光的液晶显示屏提供了清晰明亮的图形显示。
- 5 扬声器** 立体声扬声器提供了丰富强大的音响效果。
- 6 系统状态指示灯** 有关详细信息，请参见第 20 页的“系统状态指示灯”。
- 7 触控板** 触控板起传统鼠标的作用。

注释:有关详细信息，请参见第 12 页的“使用触控板”。

- 8 电源按钮** 按此按钮打开电脑。
- 9 一键拯救系统按钮** 电脑处于关机状态时，按此按钮可打开一键拯救系统（如果安装了一键拯救系统）。

注释:有关详细信息，请参见第 30 页的“第 4 章 一键拯救系统”。

- 10 静音 / 取消静音按钮** 触摸此按钮对系统声音进行静音 / 取消静音的操作。
- 11 一键影音体验按钮** 触摸此按钮选择合适的场景模式。

注释:有关详细信息，请参见第 18 页的“一键影音体验按钮”。

- 12 智能噪音控制按钮** 触摸此按钮控制风扇转速。按住此按钮三秒钟可激活除尘功能。

注释:有关详细信息，请参见第 19 页的“智能噪音控制按钮”。

- 13 电源管理按钮** 触摸此按钮启动联想电源管理程序。

注释:有关详细信息，请参见第 19 页的“电源管理按钮”。

左视图

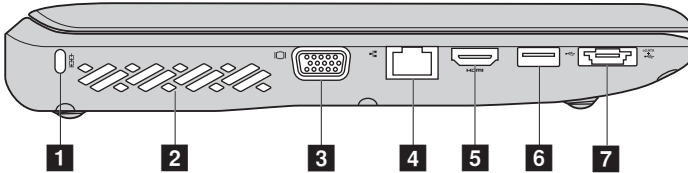

- 1 Kensington 插槽** 此处连接安全锁（未提供）。

注释:有关详细信息,请参见第 21 页的“安装安全锁（未提供）”。

- 2 出风口** 排出内部热量。

注释:确保出风口没有遮挡物,否则电脑会发生过热现象。

- 3 VGA 接口** 连接外接显示设备。

- 4 RJ-45 接口** 连接至有线网络。

注释:有关详细信息,请参见第 23 页的“有线连接”。

- 5 HDMI 接口** 连接至电视机或显示器等带有 HDMI 输入的设备。

- 6 USB 接口** 连接 USB 接口设备。

注释:有关详细信息,请参见第 16 页的“连接通用串行总线（USB）设备”。

- 7 USB 接口或 eSATA/USB 接口** 连接 eSATA 或 USB 设备。

注释:有关详细信息,请参见第 16 页的“连接通用串行总线（USB）设备”。

第 1 章 认识您的电脑

右视图

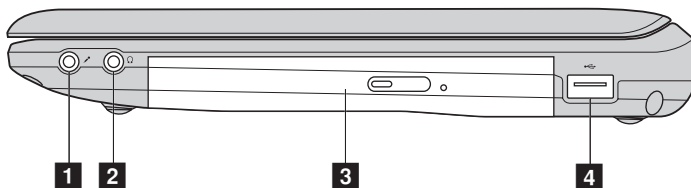

1 麦克风插孔 连接外接麦克风。

2 耳机插孔 连接外接耳机。

◎ 注意

- 长时间大音量收听音乐可能会损坏您的听力。

3 光驱 读取 / 刻录光盘。

4 USB 接口 连接 USB 接口设备。

注释:有关详细信息,请参见第 16 页的“连接通用串行总线 (USB) 设备”。

前视图

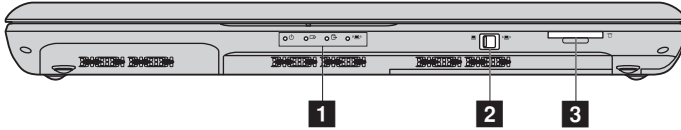

- 1** 系统状态指示灯 有关详细信息，请参见第 20 页的“系统状态指示灯”。
- 2** 内置无线设备开关（仅限特定型号） 使用此开关打开 / 关闭您电脑上的所有无线设备的无线功能。
- 3** 记忆卡插槽 将记忆卡（未提供）插入此处。

注释:有关详细信息，请参见第 15 页的“使用记忆卡（未提供）”。

第 1 章 认识您的电脑

■ ■ 后视图

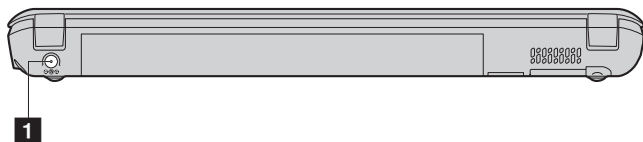

- 1** 交流电源适配器插孔 此处连接交流电源适配器。

注释:有关详细信息,请参见第 10 页的“使用交流电源适配器和电池”。

●● 底视图

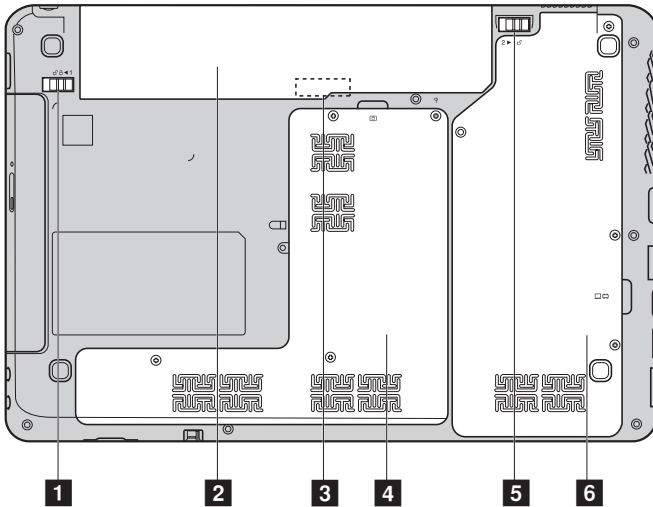

1 电池锁扣 -
手动式

手动式电池锁扣可固定电池模组。

2 电池模组

有关详细信息，请参见第 10 页的“使用交流电源适配器和电池”。

3 SIM 卡插槽
(仅限特定型号)

插入 SIM 卡（未提供）以使用移动宽带。

注释：

- 只有切断电源并取下电池后，才可将 SIM 卡插入插槽。
- 有关详细信息，请参见第 27 页的“使用移动宽带（仅限特定型号）”。

4 硬盘 /Mini PCI
Express Card
槽舱

5 电池锁扣 -
弹簧式

弹簧式电池锁扣可固定电池模组。

6 内存 /CPU 槽
舱

第 2 章 学习基本操作

■ 初次使用

■ 阅读说明书

操作您的电脑之前，先阅读提供的说明书。

■ 连接电源

在出厂时，所提供的电池模组没有充足电。若要对电池充电并开始使用电脑，请插入电池模组并将电脑连接到电源插座。当电脑使用交流电源时，电池将自动充电。

装入电池模组

请参见所提供的 *安装说明* 来安装电池模组。

将电脑连接到电源插座

- ① 将电源线连接至交流电源适配器。
- ② 将交流电源适配器紧固地连接至电脑的交流电源适配器插孔。
- ③ 将电源线插入电源插座。

■ 打开电脑

按电源按钮打开电脑。

■ 配置操作系统

首次使用时，您需要配置操作系统。配置步骤或许包括以下步骤：

- 接受最终用户许可协议
- 配置因特网连接
- 注册操作系统
- 创建用户账户

■ 使电脑进入睡眠状态或关机

当您结束使用电脑时，可以使电脑进入睡眠状态或关机。

使电脑进入睡眠状态

如果只是短时间不使用电脑，您可以让电脑进入睡眠状态。
当电脑处于睡眠状态时，您可以跳过启动程序，快速唤醒电脑。

若要使电脑进入睡眠状态，请执行下列其中一项。

- 单击  并且从**开始**菜单中选择睡眠。
- 按 **Fn + F1**。

注释：等待电源指示灯开始闪烁后（表示电脑处于睡眠状态），再移动电脑。当硬盘读写时移动电脑可能损坏硬盘及造成数据丢失。

若要唤醒电脑，请执行下列其中一项。

- 按电源按钮。
- 按键盘上的任意键。

■ 关闭电脑

如果您在未来的一两天内不使用电脑，请关闭电脑。
若要关闭电脑，单击  并且从**开始**菜单中选择关机。

第 2 章 学习基本操作

■ 使用交流电源适配器和电池

■ 检查电池状态

您可以使用通知区域的电池图标查看剩余电池电量的百分比。

注释：因为每位电脑用户习惯和需求不同，所以很难估计电池电量能维持的时间。有两个主要的因素：

- 当您开始工作时，电池内储存的电量。
- 您使用电脑的方式：例如，您访问硬盘驱动器的频率，以及电脑显示屏的亮度等级。

■ 电池充电

当您发现电池电量不足时，必须为电池充电，或是更换为充满电的电池。

遇下列任何情况，必须进行充电：

- 购买新电池时
- 如果电池状态指示灯开始闪烁
- 如果长时间未使用电池

注释：

- 建议您在使用电脑时装入电池模组以防止小微粒进入电脑内部。
- 为了延长电池模组的使用寿命，当电量从完全充满电状态下降时，电脑不会立即对电池进行充电。
- 在 10 °C-30 °C 的温度范围内对电池充电。
- 无需完全充满电或放电。

■ 取出电池模组

如果要长时间不使用电脑，或需要将电脑送到联想进行维修等，请从电脑中取出电池模组。在取出电池模组前，请确认电脑电源已关闭。

■ 处理电池

如果更换了类型不正确的充电电池模组，则存在爆炸危险。电池模组中包含少量的有害物质。为了避免潜在的人身伤害及破坏环境，请注意以下几点：

- 仅使用联想公司推荐的电池类型。
- 使电池模组远离火源、热源。
- 切勿使电池模组暴露在水或雨中。
- 切勿试图拆卸电池模组。
- 切勿使电池模组短路。
- 使电池模组远离儿童。
- 切勿将电池模组置于以掩埋方式处理的垃圾堆中。请依据当地法令或规范，以及您公司的安全标准来处理电池。

第 2 章 学习基本操作

■ ■ 使用触控板

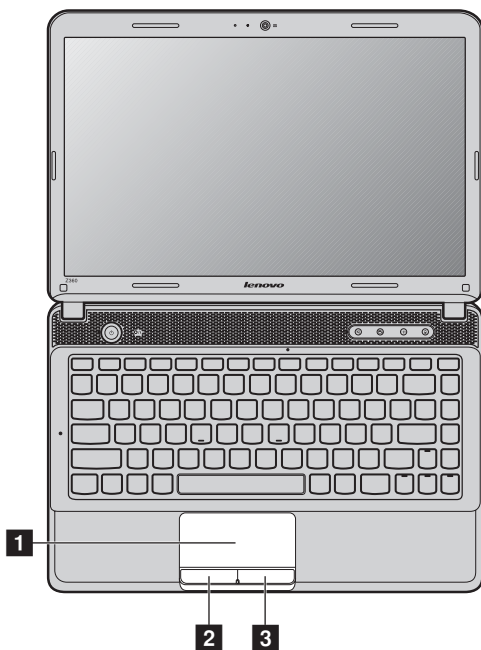

1 触控板

屏幕上的光标会与手指在触控板上划过的相同方向运动。

2 左键

同鼠标左键功能。

3 右键

同鼠标右键功能。

注释：

- 您可以通过按 **Fn+F6** 启用 / 停用触控板。
- 触控板指示灯点亮时，触控板将被停用。

■ 使用键盘

您的电脑的标准键盘具有数字键和功能键。

■ 数字键

启用时，部分键的作用与数字键相同。如果要启用或停用数字键，请按下 **Fn+F8**。

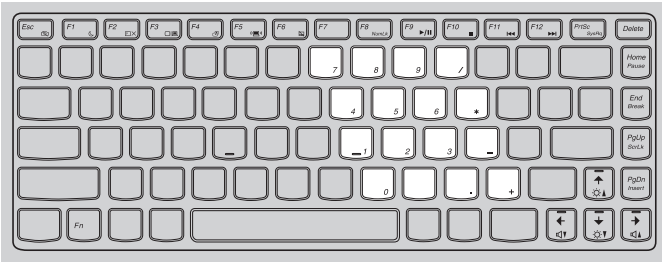

注释：启用数字小键盘时，数字键指示灯将亮起。

■ 功能键组合

通过使用功能键，您可以立即改变操作功能。若要使用此功能，按住 **Fn 1**；然后按住其中一个功能键 **2**。

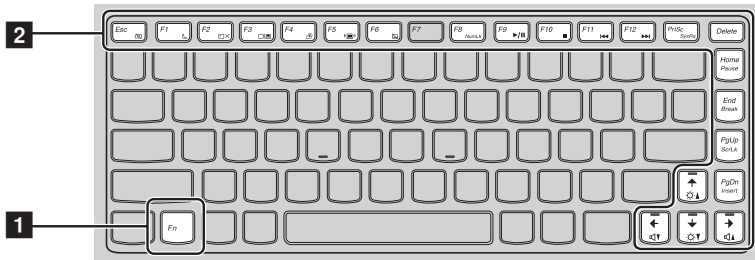

第 2 章 学习基本操作

以下内容描述了每组功能键的功能。

Fn + Esc:	开启 / 关闭内置摄像头。
Fn + F1:	让电脑进入睡眠模式。
Fn + F2:	开启 / 关闭 LCD 屏幕背光灯。
Fn + F3:	打开显示设备转换界面以选择笔记本或外部显示设备。
Fn + F4:	打开显示器分辨率设置界面。
Fn + F5:	打开内置无线设备的设置界面（打开 / 关闭）。
Fn + F6:	启用 / 停用触控板。
Fn + F8:	启用 / 停用数字键盘。
Fn + F9:	开始 / 暂停播放 Windows Media Player。
Fn + F10:	停止播放 Windows Media Player。
Fn + F11:	跳至上一首曲目。
Fn + F12:	跳至下一首曲目。
Fn + PrtSc:	激活系统请求键。
Fn + Home:	激活暂停功能。
Fn + End:	激活中断功能。
Fn + PgUp:	启动 / 停用滚动锁定。
Fn + PgDn:	激活插入功能。
Fn + ↑ / ↓ :	增加 / 降低显示屏亮度。
Fn + → / ← :	增加 / 降低音量。

■ 使用外接设备

您的电脑具有很多内置功能及连接能力。

■ 使用记忆卡（未提供）

本电脑支持下列类型的记忆卡：

- Secure Digital (SD) 卡
- MultiMediaCard (MMC)
- Secure Digital High Capacity (SDHC) 卡
- Memory Stick PRO (MS PRO)

注释：

- 每次仅在插槽中插入一张记忆卡。
- 本读卡器不支持 SDIO 设备（如 SDIO 蓝牙通讯卡等）。

插入记忆卡

- ① 推动防尘卡直至听到咔嚓声。从记忆卡插槽中轻轻拉出防尘卡。

注释：防尘卡用于在不使用记忆卡插槽时防止灰尘和小颗粒进入电脑内部。妥善保存防尘卡以备将来使用。

- ② 插入记忆卡，直到其锁定到位。

取出记忆卡

- ① 推动记忆卡直至听到咔嚓声。
- ② 从记忆卡插槽中轻轻拉出记忆卡。

注释：在取出记忆卡之前，请用安全删除硬件并弹出媒体工具停用记忆卡以避免数据损坏。

第 2 章 学习基本操作

■ 连接通用串行总线（USB）设备

您的电脑配有 2 个兼容 USB 设备的 USB 接口和 1 个 eSATA/USB 两用接口或配有 3 个兼容 USB 设备的 USB 接口。



注释：在使用大功率 USB 设备（如 USB 光驱）时，请使用外接设备电源适配器。否则可能会导致设备无法识别、使用，或者系统关机。

■ 连接蓝牙设备（仅限特定型号）

您的电脑如配备了内置蓝牙适配卡，您将可以与其他支持蓝牙功能的设备，例如笔记本电脑、PDA 和手机进行无线连接以传送数据。在开阔空间中，蓝牙设备可以在 10 米范围内进行数据传输。

注释：实际的最大连接距离会受干扰因素及传输障碍物的影响而有所不同。要获得可能的最佳传输速度，请将设备尽可能靠近电脑。

启用电脑上的蓝牙通讯

- ① 将内置无线设备开关从  拨动至 。
- ② 按 **Fn+F5** 进行配置。

注释：

- 当您不需要使用蓝牙功能时，请将其关闭以节省电池电量。
- 传送数据之前，您需要对电脑和支持蓝牙功能的设备进行配对。请阅读设备随附的文档，以获取对设备进行配对的详细说明。

■ 特殊键和按钮



■ 一键拯救系统按钮 1

- 电脑处于关机状态时，如果已预安装了联想“一键拯救系统”，则按此按钮可进入该程序。
- 在 Windows 操作系统中，按此按钮可启动联想“一键恢复”。

注释：有关详细信息，请参见第 30 页的“一键拯救系统”。

■ 静音 / 取消静音按钮 2

开启 / 关闭系统声音。

第 2 章 学习基本操作

■ 一键影音体验按钮 **3**

联想一键影音体验功能具备五种场景模式，给电脑带来了不同的使用方式：普通模式、电影模式、音乐模式、图片模式及智能模式。这些均为联想预设的增强模式，通过电脑所使用的不同场景来改善视觉和听觉的体验。您可以手动选择普通模式，电影模式和智能模式。若电脑处于智能模式，图片模式或者音乐模式将被自动选择。

若要手动选择想要的模式：

- 按住并松开一键影音体验按钮以显示屏幕菜单；
- 持续按住并松开此按钮，直至您想要的模式图标加亮显示。

2 秒钟后电脑将切换到所选择的模式。



普通模式

默认模式。



电影模式

提供增强的视觉和音频输出。



音乐模式

提供增强的音频输出。



图片模式

提供增强的对比度和色彩饱和度。



智能模式

联想一键影音体验功能根据正在使用的应用程序，在电影模式、音乐模式和图片模式之间进行智能切换。

注释：

- 通过开始菜单可以启用或禁用一键影音体验功能。
- 有些应用程序可能与智能模式不兼容。

■ 智能噪音控制按钮 4

您可以通过智能噪音控制按钮控制电脑运行时风扇的速度。触摸此按钮，您可以使电脑的工作模式在安静模式和一般模式间切换；您也可以按住此按钮三秒钟激活除尘功能。

切换到安静模式

如果电脑没有运行大形应用程序，并且您想有一个安静的工作环境，则可以触摸此按钮将电脑切换到安静模式。图标  会在电脑屏幕上显示几秒钟，与此同时，智能噪音控制按钮的背光灯点亮，表示电脑已切换到安静模式下。

注释：在安静模式中，电脑风扇以相对较低的速度旋转，同时散发的热量也比普通模式少。

如果正在运行大型应用程序，则系统可能会自动降低中央处理器（CPU）的电压，以减少 CPU 产生的热量。电脑在安静模式下运行，特别是在运行以图形为主的应用程序时，您可能会感觉到系统性能下降。

切换到普通模式

如果要在运行大型应用程序时有较高的系统性能，则可以触摸此按钮将电脑切换到普通模式。图标  会在电脑屏幕上显示几秒钟，与此同时，智能噪音控制按钮的背光灯熄灭，表示电脑已切换到普通模式运行。当电脑处于普通模式运行时，风扇将以相对较高的速度旋转。

激活除尘功能

使用一段时间后，CPU 附近的散热片周围会积聚灰尘。积聚的灰尘会降低散热片的散热性能，从而会使电脑的耗电量增加。按住智能噪音控制按钮三秒钟可激活除尘功能。图标  会在电脑屏幕上显示几秒钟，与此同时，智能噪音控制按钮指示灯会闪烁，表示除尘功能已激活。风扇将在高速旋转与停止之间交替运行约两分钟，以除去积聚的灰尘。完成除尘后，电脑将切回到除尘功能激活前的模式。

注释：

- 使用除尘功能时，电脑必须防止在通风良好的清洁工作环境中。
- 建议每个月至少进行一次除尘操作，以防止灰尘积聚。
- 当智能噪音控制按钮指示灯闪烁时，您可以通过触摸此按钮取消除尘功能。

■ 电源管理按钮 5

通过软件、硬件的配合，电源管理软件可以对笔记本电脑各部件的性能及功耗控制，延长笔记本电脑的电池使用时间。

■ 系统状态指示灯

这些指示灯显示电脑的状态。

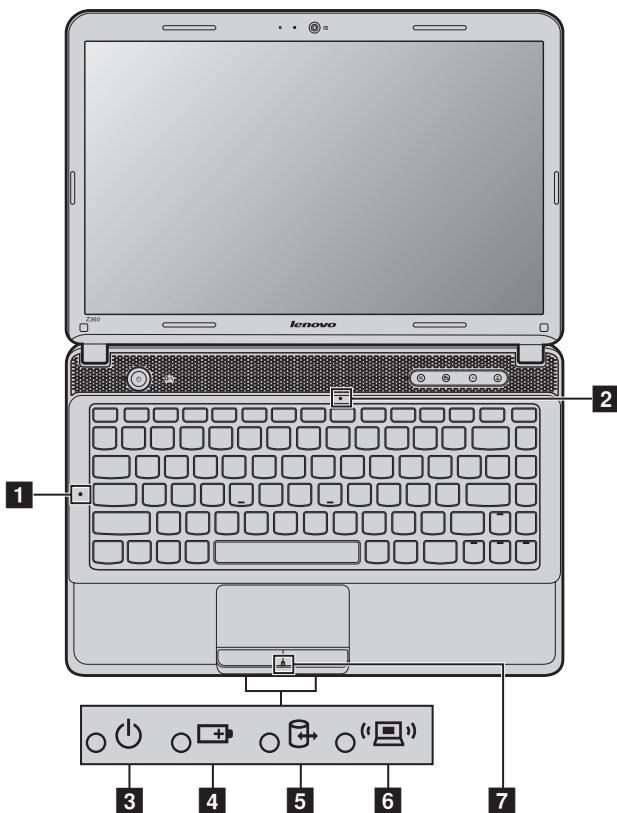

- 1** Caps lock 指示灯 •
- 2** Num lock 指示灯 •
- 3** 电源状态指示灯 
- 4** 电池状态指示灯 
- 5** 硬盘驱动器指示灯 
- 6** 无线通讯指示灯 
- 7** 触控板指示灯 

■ 保护您的电脑

本节提供关于如何帮助您预防电脑被盗和未经授权使用的信息。

■ 安装安全锁（未提供）

您可以在电脑上安装安全锁，有助于防止他人未经允许而搬移电脑。关于安装安全锁的详细说明，请参见您所购买的安全锁附带的说明。

关于 Kensington 插槽的位置，请参见第 3 页“左视图”。

注释：

- 购买安全产品之前，请验证它是否符合这种类型的防盗锁孔。
- 您有责任判断、选择与执行锁定设备与安全功能。联想公司对于锁定设备与安全功能的作用、质量或性能不作任何评论、判断或保证。

■ 使用 VeriFace™

VeriFace 是人像识别软件，进行数码快照、捕捉人脸主要特征，并建立成为系统“密码”的数码图像。

若想在第一次使用时激活 VeriFace，请单击桌面上的 VeriFace 图标以进行脸部图像的录入。

注释：

- 进行脸部图像录入与验证操作时，最好在光照稳定均匀的环境中进行。
- 登入系统时，您可以决定是否使用此功能。

有关 VeriFace 的更多说明，请参见软件的帮助文件。

■ 使用密码

使用密码有助于防止他人使用您的电脑。一旦密码设置完成，每次开启电脑时，屏幕上会出现输入密码的提示。在提示中输入密码。除非输入正确的密码，否则无法使用电脑。

注释：这组密码是由一至八个字母与数字符号任意的组合。

具体的密码设置步骤，请参见 BIOS 设定实用程序环境下屏幕右侧的帮助说明。

注释：若要进入 BIOS 设定实用程序，在电脑启动时当屏幕上出现联想标志时按 **F2**。

■ ■ 使用 NVIDIA® Optimus™ 技术

Optimus 是 NVIDIA 公司研发的技术，其可以自动切换系统所使用的图形处理器。使用 Optimus 技术，独立 NVIDIA 图形处理器和集成英特尔图形处理器可以实现自动切换以执行图像渲染任务。例如，如果没有运行包含较多图形处理任务的应用程序，系统会使用集成图形处理器以延长电池使用时间；如果您启动高清电影播放，或运行 3D 游戏应用程序，图像渲染任务则会切换至 NVIDIA 独立图形处理器，以获取最佳的图形输出效果。

图形处理器之间的切换由 NVIDIA 图形驱动程序自动执行，无需用户干预。但是，您可以通过 NVIDIA Control Panel（NVIDIA 控制面板）进行设置，以便为某些特定程序选择指定的图形处理器。要了解详细信息，请在 NVIDIA Control Panel（NVIDIA 控制面板）帮助系统中搜索“optimus”。

注释：

- 不是所有操作系统都支持 Optimus 技术。目前，Windows® 7 操作系统支持 Optimus 技术。如果您正在使用其它操作系统，如 Windows® XP，您可能无法使用 Optimus 技术。
- 不是所有媒体播放器和视频压缩标准都支持 Optimus 技术。

第 3 章 使用因特网

作为一个全球性网络，因特网连接了世界范围的电脑，提供服务诸如电子邮件，信息检索，电子商务，网络浏览以及娱乐功能。

您可通过以下方式将电脑接入因特网：

有线连接：使用接线进行连接。

无线网络技术：无需接线即可连接。

■ 有线连接

有线连接是一种将电脑连接到因特网的安全可靠方法。

Cable	Cable 网络服务通过使用 Cable 调制解调器连接至住宅有线电视网路实现网络连接。
DSL	DSL 是一系列相关技术，这些技术可通过普通电话线路提供家庭和小企业高速网络接入。

第 3 章 使用因特网

■ 硬件连接：

Cable

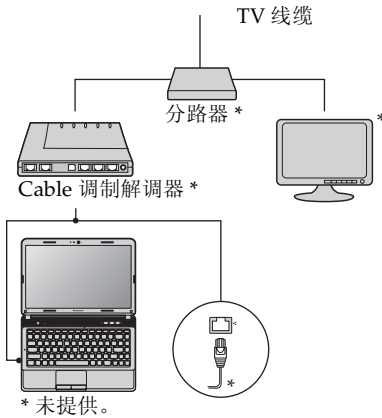

DSL

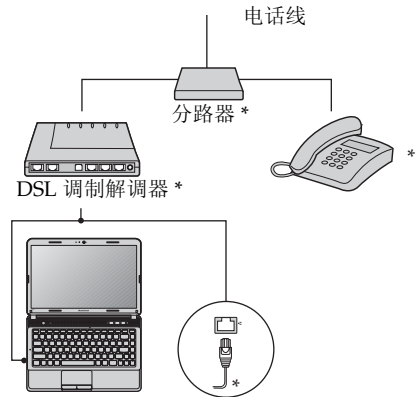

注释：上图仅供参考。实际连接方式可能有所不同。

■ 软件配置

咨询您的因特网服务提供商以获取配置您电脑的详细信息。

■ 无线连接

无线连接提供了因特网的移动接入方式，使您在无线信号覆盖范围内保持在线。按照信号范围划分，可根据下列标准建立无线连接到因特网。

Wi-Fi	Wi-Fi 网络可覆盖如家庭、办公室或数座建筑等小范围区域。您需要一个访问接入点来实现其连接。
WiMAX	WiMAX 网络连接多个无线局域网系统以覆盖都市区域，可在不使用线缆的情况下提供高速宽带接入。
移动宽带	移动宽带网络能在广阔的地理区域为笔记本电脑、手机以及其它设备提供因特网服务。移动宽带使用移动网络进行数据传输，其接入服务通常是由移动网络运营商提供的。若要连接，需要提供移动宽带 SIM 卡。



注释：您的电脑可能无法支持所有无线连接方式。

第 3 章 使用因特网

■ 使用 Wi-Fi/WiMAX（仅限特定型号）

启用无线连接

若要启用无线通讯，请执行以下操作：

- ① 将内置无线设备开关从  拨动至 。
- ② 按 **Fn + F5** 进行配置。

硬件连接



* 未提供

软件配置

有关配置您电脑的详细信息，请咨询您的因特网服务提供商以及 Windows 帮助和支持中心。

■ 使用移动宽带（仅限特定型号）

使用移动宽带之前，需要先选择移动网络运营商，并确保您处在该网络的覆盖范围内。之后您还需要：

- 通过当地移动网络运营商启用移动宽带服务。启用后您将获得用户身份模块（SIM）卡。关于如何插入 SIM 卡的说明，请参见第 28 页“插入 SIM 卡”。

注释：

- 移动运营商使用不同的标准提供移动宽带服务。联想移动宽带模块可能支持以下一个或多个标准：
 - GSM（全球移动通信系统）
 - TD-SCDMA（时分同步码分多址接入）
 - SCDMA（同步码分多址接入）
 - EV-DO（演进数据优化）
 - HSPA（高速分组接入）
- 移动宽带是一项订购服务。请向您当地移动运营商咨询相关可用性、费用和其它信息。
- SIM 卡是移动网络运营商所使用的一种智能卡，用于对移动宽带服务的订购者进行身份认证。SIM 卡是移动网络运营商所使用的一种智能卡，用于对移动宽带服务的订购者进行身份认证。当您启用移动宽带服务后，您的移动网络运营商会向您提供此 SIM 卡。

- 连接管理软件用于连接 / 断开移动宽带网络。

注释：通常情况下，您的移动运营商会提供此软件。

第 3 章 使用因特网

插入 SIM 卡

若要插入 SIM 卡：

- ❶ 关闭电脑；断开电脑与交流电源适配器及所有连线的连接。
- ❷ 合上电脑显示屏，然后将电脑翻转。
- ❸ 取下电池。
- ❹ 如图所示，将 SIM 卡插入卡槽，直到其锁定到位。

注释：若以错误的方向插入 SIM 卡，则可能会损坏 SIM 卡槽。

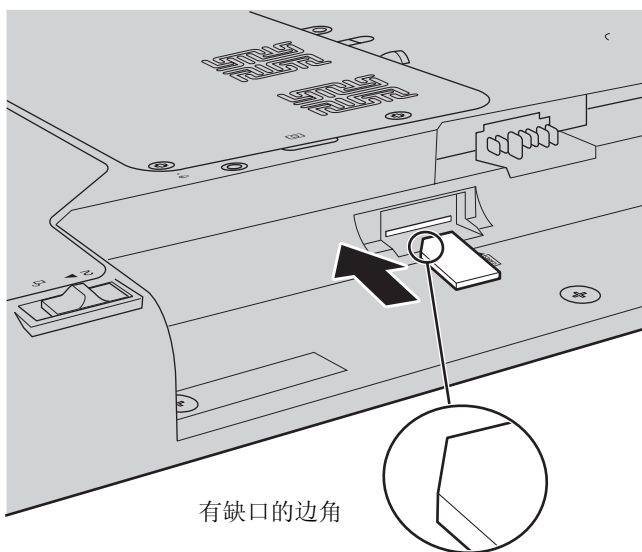

- ❺ 将电池装好，把电脑翻转回原位并重新连接电缆线。

取出 SIM 卡

若要取出 SIM 卡：

- ❶ 关闭电脑，然后断开电脑与交流电源适配器及所有连线的连接。
- ❷ 合上电脑显示屏，然后将电脑翻转。
- ❸ 取下电池。
- ❹ 推入 SIM 卡直到听到咔嚓声，然后拉出 SIM 卡。

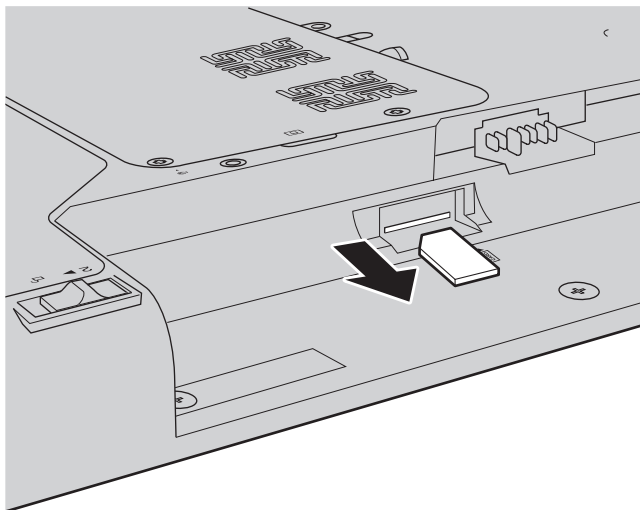

- ❺ 将电池装好，把电脑翻转回原位并重新连接电缆线。

注释：电脑开启时切勿插入或取出 SIM 卡。否则可能造成 SIM 卡和 SIM 卡读卡器永久性损坏。

第 4 章 一键拯救系统

■ 一键拯救系统

■ 简介

联想“一键拯救系统”是一个简单易用的应用程序，能帮助您备份和恢复电脑的系统分区（C 分区）数据。您可以在 Windows 操作系统中运行联想一键恢复系统，也可以在不进入主 Windows 操作系统的情况下运行联想一键拯救系统。

◎ 注意：

为了利用“一键拯救系统”的功能，电脑在出厂前硬盘已划分出一块隐藏分区，用以存放系统镜像文件以及“一键拯救系统”程序文件。出于安全考虑，这块分区是隐藏的，所以您看到的硬盘空间会比标称值小。具体数值取决于您的电脑出厂时的硬盘镜像文件的大小（视操作系统和预装软件大小而定）。

■ 使用联想一键恢复（在 Windows 操作系统中）

在 Windows 操作系统中，双击桌面上的一键恢复系统图标可以启动联想一键恢复系统。

在此系统中，您可以在硬盘驱动器或其他存储设备上备份系统分区或通过创建恢复光盘进行备份。

注释：

- 备份和创建恢复光盘过程可能耗费很长时间，请使用交流电源适配器对您的电脑供电。
- 请务必为您的系统创建恢复光盘（组），并进行编号，便于今后恢复时有序使用。
- 无集成光驱的电脑支持恢复光盘的创建，但需要合适的外接光驱创建恢复光盘。

其他信息请参考 **Windows** 中联想一键恢复的帮助说明。

■ 使用联想一键拯救系统（不进入 Windows 操作系统）

如果无法加载操作系统，请按照以下步骤进入一键拯救系统。

- 关闭电脑。
- 按 **Fn** 键启动一键拯救系统。

在此程序中，您可以选择将系统分区恢复到初始状态或恢复到之前您自己备份完成时的状态。

注释：恢复过程不可撤销。使用恢复功能之前务必备份所有重要数据。

附录 A 产品特殊声明

■ ■ “能源之星” 型号信息



能源之星 (Energy Star[®]) 是“美国环境保护局”和“美国能源部”共同研发的计划，该计划通过省电产品和行动，达到节省成本与保护环境的目的。

Lenovo[®] 很荣幸能提供客户符合“能源之星”标准的产品。如果以下联想电脑机型贴有“能源之星”标签，则表明其设计经测试符合“能源之星”5.0计划的电脑要求。

- 20061, 0912

通过使用符合“能源之星”标准的产品以及利用电脑的电源管理功能，可以降低耗电量。降低耗电量有助于节约经费、净化环境，以及降低温室气体的排放量。

如需“能源之星”的相关信息，请访问以下网站：
<http://www.energystar.gov>

联想鼓励您将节约能源视为日常生活中的一部分。为了达到这个目标，联想预设以下电源管理功能，如果计算机在特定时间内未运行，这些预设值会自动生效。

附录 A 产品特殊声明

表 1 “能源之星”电源管理功能

Windows® 7

电源计划：能源之星

- 关闭显示器：10 分钟后
- 使电脑进入睡眠模式：25 分钟后
- 高级电源设定：
 - 关闭硬盘：20 分钟后
 - 休眠：1 小时后

若要将电脑从“睡眠”模式中唤醒，请按键盘上的任意键。如需这些设定的相关信息，请参阅“Windows 帮助和支持”信息系统。

附录 B 功能和规格

型号：IdeaPad Z360

注释：下列规格或许包括非精准的技术描述或排版错误。联想保留在任何时候改进和 / 或改变规格内容的权利，且不另行通知。

外形尺寸

尺寸	约 327 mm × 219 mm 厚度：20mm ~ 34 mm
重量	约 2.0 kg（带有 6 芯锂离子电池）

系统

平台	Intel Arrandale 处理器
内存	DDR3, 2 × SODIMM 插槽
LCD	13.3 寸 LED HD
HDD	2.5 寸, 9.5 mm SATA
键盘	6 行联想键盘
内置摄像头	130 万像素摄像头
电池	48Wh/6 芯锂离子电池, 57Wh/6 芯锂离子电池
交流电源适配器	20 V, 65 W

I/O 接口

HDMI	HDMI × 1
USB	USB 2.0 接口 × 2, eSATA/USB 接口 × 1 或 USB 2.0 接口 × 3
通讯	10/100 Mb 或 10/100/1000 Mb
音频	耳机, 麦克风输入插孔
视频	D-sub 接口 / HDMI 接口
媒体插槽	四合一插槽 × 1 (MMC/SD/SDHC/MS PRO)

其它

Kensington 插槽	有
---------------	---

商标

以下术语是 **Lenovo** 在中国和 / 或其它国家的商标或注册商标。

Lenovo
IdeaPad
OneKey
VeriFace

Microsoft 和 **Windows** 是 **Microsoft Corporation** 在美国和 / 或其它国家的商标。

NVIDIA 和 **Optimus** 是 **NVIDIA Corporation** 在美国和其它国家的商标和 / 或注册商标。

其它公司的公司名称、产品名称或者服务名称也可能是其它公司的注册商标。

索引

A

安全 21

C

触控板 12

D

电池
 充电 10
电源按钮 2

G

功能键组合 13

J

记忆卡读卡器 15
键盘
 使用 13
交流电源适配器
 使用 10

L

蓝牙
 连接 16

M

麦克风
 内置 2
密码
 使用 21

N

NVIDIA
 使用 22

S

SIM 卡 28
摄像头 2

U

USB 接口 3, 16

V

VeriFace
 使用 21

Y

一键拯救系统按钮 30

为满足中国《电子信息产品污染控制管理办法》(中华人民共和国工业和信息化部第 39 号令)的相关规定和要求,联想公司对其所生产及销售的笔记本电脑产品中有毒有害物质,按部件分类,声明如下:

部件名称	有毒有害物质或元素					
	铅 (Pb)	汞 (Hg)	镉 (Cd)	六价铬 (Cr(VI))	多溴联苯 (PBB)	多溴二苯醚 (PBDE)
印刷电路板组件 *	×	○	○	○	○	○
硬盘	×	○	○	○	○	○
光驱	×	○	○	○	○	○
液晶面板	×	○	○	○	○	○
键盘	×	○	○	○	○	○
内存	×	○	○	○	○	○
电池	×	○	○	○	○	○
电源适配器	×	○	○	○	○	○
鼠标	×	○	○	○	○	○
机箱 / 外壳 / 扬声器 / 附件	×	○	○	○	○	○

○: 表示该有毒有害物质在该部件所有均质材料中的含量均在 SJ/T 11363-2006 标准规定的限量要求以下。

×: 表示该有毒有害物质至少在该部件的某一均质材料中的含量超出 SJ/T 11363-2006 标准规定的限量要求。

备注: 表中标有“×”的所有部件均符合欧盟 RoHS 法规

* 印刷电路板组件包括印刷电路板及其零部件, 电容和连接器等

笔记本的锂电池属于可拆离电脑的部件, 并且可以单独回收

根据电脑型号的不同, 您所购买的电脑可能不会含有以上的所有部件



在中华人民共和国境内销售的电子信息产品必须标识此标志, 标志内的数字代表在正常的使用状态下产品的环保使用期限

lenovo

New World. New Thinking.TM
www.lenovo.com

©Lenovo China 2010



P/N: 147003274
中国印刷