



全自动滚筒洗衣机

安装使用说明书

型号名: WD-1231RD

感谢选购 LG 全自动滚筒洗衣机。
请仔细阅读本手册,它将提供安装,使用及维护方面的指南。
妥善保存以备将来参考。
请记录机器型号及顺序号。

产品特点

采用直接驱动式无刷变频电机

既安静又省电。

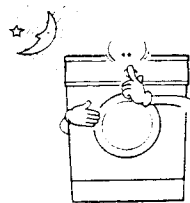

从洗涤到干衣全自动过程

(洗涤容量:6.5kg,干衣容量:3.0kg)

从洗涤到脱水及烘干全自动程序,即可穿上干爽的衣服。

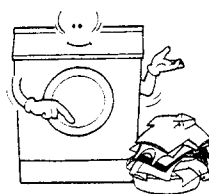

节约水和洗涤剂

无需注满水,自然会节水、节洗涤剂,经济实用。

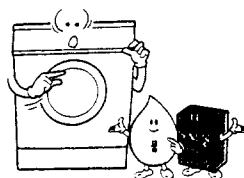

95°C的水温里,洗涤更卫生

可加热至 95°C进行洗涤,既消毒又杀菌,使洗涤更干净卫生。



磨损少

因是滚筒洗涤,对洗涤物无损伤。脱水后,缠绕少,便以拿出。



干后,既干爽又卫生

高温下烘干既杀菌又卫生。



采用了童锁功能 (CHILD-LOCK) 及免排水功能,提高了使用便利性。

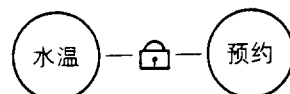

部品名称

使用之前,必须将固定棒取出后再使用。

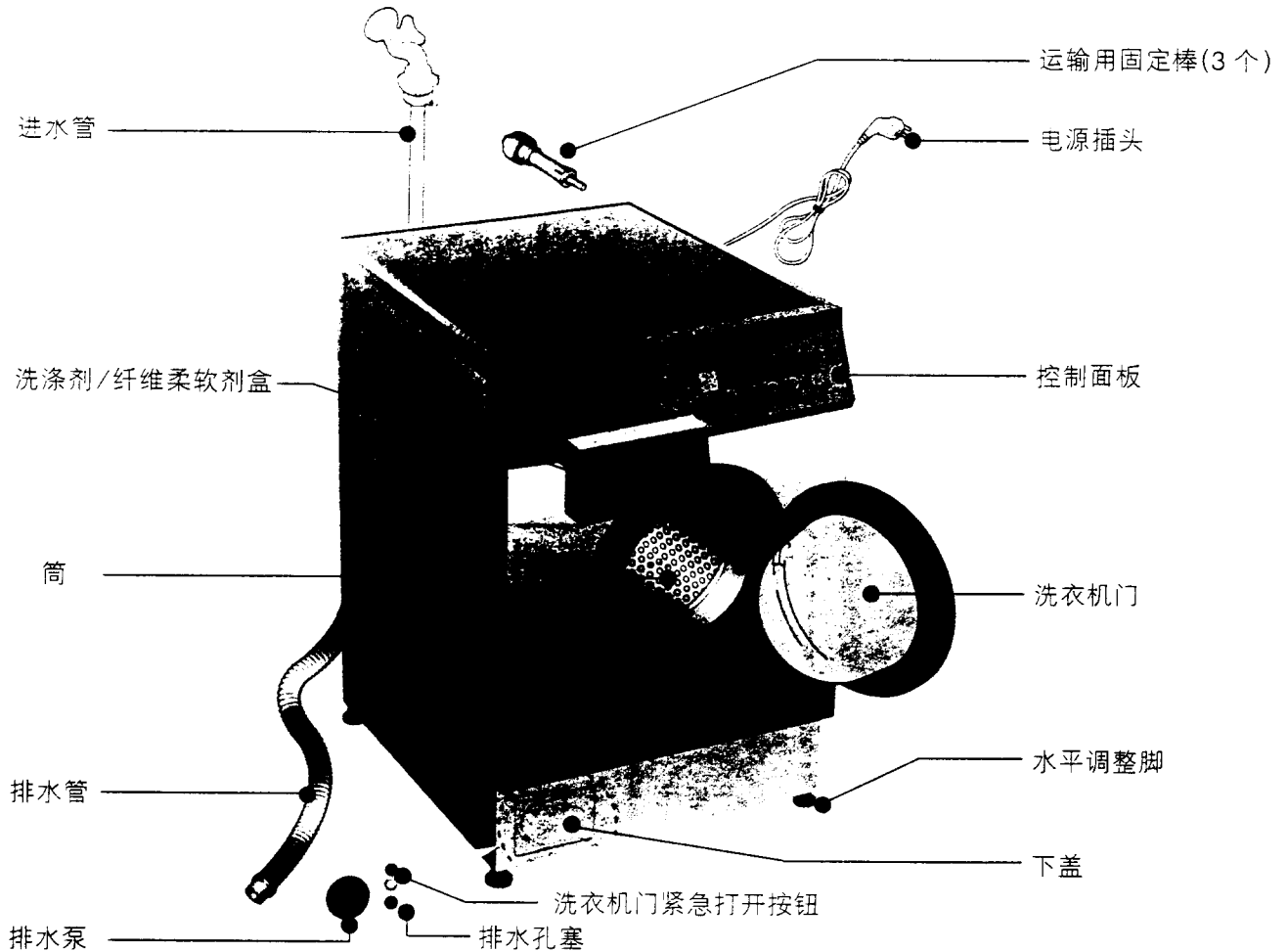

目 录

产品特点	2
部品名称	3
安装	4
注意事项	6
洗衣前的准备/洗涤剂的投放	7
操作键功能介绍	8
洗衣程序介绍	10
干衣程序	12
预约洗涤	14
手动操作	16
维护保养	18
故障诊断	20
规格	23

安 装

■ 拆除运输用固定螺栓

- 为在运输期间保护洗衣机，洗衣机加装有 3 枚特别保护螺栓，使用之前，须将这 3 枚螺栓拆除。（若不拆除，洗衣机使用时可能会出现强烈振动，噪音及功能异常）

1. 找出固定洗衣机的 3 枚螺栓。
2. 用随机提供的扳手松开它们。
3. 取下 3 枚螺栓。
4. 保存好螺栓及扳手以备日后作用。

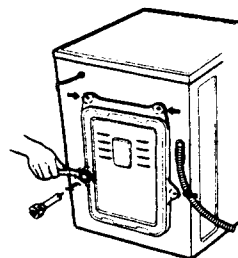

■ 水平调整

- 洗衣机安装不平时，使用时可能会发出噪音及振动。

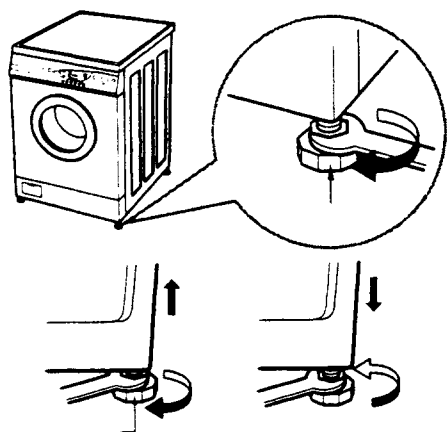

1. 选择安装位置

- 安装坚硬，平整的地面。
- 洗衣机距离墙壁应超过 2cm。

2. 检查间隙

- 确保洗衣机各支脚稳立在地面上。

3. 调整水平后，摇晃洗衣机，检查是否平稳。必要时再作调整。

- * 如果洗衣机安装在铺有地毯的地面上时，不要挡住底座的通风处。

- * 倾斜角度不应超过 1.5 度

■ 排水

- 用随机提供的一条塑料软管吊绳，把排水软管钩挂在一个洗脸池的边缘上。
注意软管无缠绕及破裂。
- 固定软管，使它在洗衣机运行时不会移动。
- 排水管的位置不得超过地面 85cm。

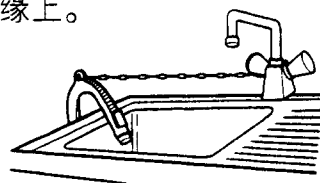

■ 电源连接

- 不要使用电源拖线及电源接插板。
如电源插头损坏，必须由专业人员维修以防伤害。
- 洗衣机使用完毕后，应拔下电源插头及关掉水龙头。
- 将洗衣机连接于带接地的额定 AC220 - 240V 电源输出。

连接进水管

1. 松开上连接头的 4 个固定螺钉。
2. 将上连接座往上推，直到橡胶垫圈与水龙头贴紧，然后固定 4 个螺钉。
3. 将进水管垂直往上推直到管中的橡胶垫圈与水龙头贴紧，然后紧固。

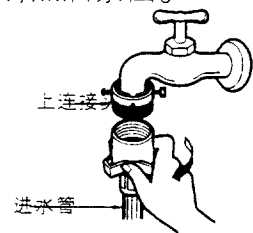
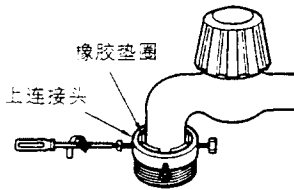
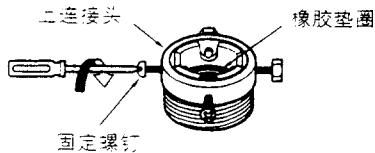

连接进水管

1. 松开上连接头的固定螺钉。
2. 将上接头往上推，直到橡皮垫圈与水龙头贴紧，然后固定 4 个螺钉。
3. 将扣板往下压，将进水管往上推，连接于水龙头上。

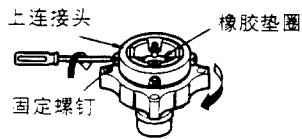

- 如水龙头直径过大，可去除导板。

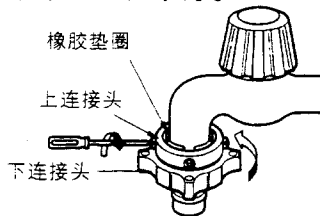
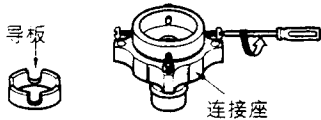

- 旋紧下接头，防止漏水。

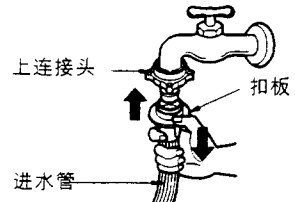

- 将进水管与下接头分离，先关上水龙头，往下按扣板，再将进水管分离。

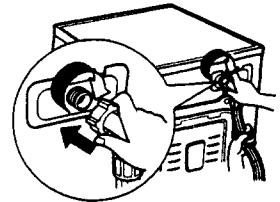

- 本机采用冷水连接。
- 确保管子无缠绕，无破损。

使用标准水龙头

标准水龙头



加长水龙头



方型水龙头

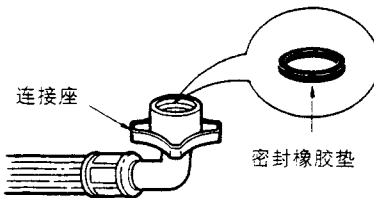

- 确定连结座中有密封橡胶垫。

连接进水管

- 进水管两端接头里提供有 2 个密封圈，防止漏水。
- 使用冷水连接。
- 打开水龙头，检查连接，是否漏水。
- 定期检查管子的情况，如有必要进行更换。
- 确保管子无缠绕，无破损。

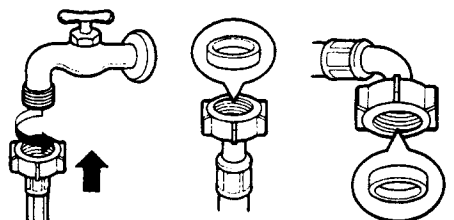
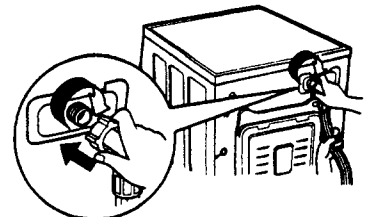

注意事项

■ 使用洗衣机前必须阅读完所有指南。仔细遵守建议。保存手册以备将来参考。如果转让洗衣机,确保将手册随机转让。

■ 出于安全的考虑我们提供以下安全注意事项,在安装与使用前必须仔细阅读。

- 本电器专为成年人设计,不要让儿童接触或玩耍。
- 任何规格上的改变将可能导致伤害。
- 洗衣机很重,小心搬运。
- 使用洗衣机前必须拆除所有包装及包装用螺栓,否则将导致严重伤害。
- 安装洗衣机时如有任何铜管工程必须由专业人员完成。
- 安装洗衣机时任何电器工作必须由专业人员完成。
- 确保洗衣机不压在电线上。
- 如果洗衣机安装在铺有地毯的地面,请调整脚确保空气能自由流通。
- 使用完后要拔下电源插头并关上水龙头。
- 不要在洗衣机上放置重物。
- 只能洗涤可机洗的织物,如有疑问,遵从织品上的洗涤指南标识。
- 不要将加热器,蜡烛之类的物品放在洗衣机周围,有可能导致起火或洗衣机的变形。
- 不要将水溅在洗衣机上防止起火或电击。
- 使用单独的带接地的 AC220 ~ 240V 电源输出,不要使用加长的电源线与接线板。
- 确保掏空所有的口袋,如硬币、别针、钩子等尖硬的物品可能导致伤害。
- 不要洗涤沾有食用油、机油、汽油、清洁油等的衣物,防止起火或爆炸。
- 本洗衣机专为家用设计,不要用于其它用途。
- 不要洗涤浸有石油的织物,如果使用了挥发性的清洁剂,确保挥发完成后再将入洗衣机中。
- 不要在有易燃物质(如汽油、苯等)周围使用洗衣机。因为此类物质的挥发性极有可能导致起火或爆炸。
- 使用建议用量的柔软剂,过量使用会损伤衣物。
- 打开机门前检查水应完全排出,看见筒中有水的情况下不要打开机门。
- 笼物与儿童有可能钻进洗衣筒中,每次洗衣前应确认。
- 洗涤中玻璃门会变热,使用时不要让儿童接触。
- 不要尝试自己维修。非专业人员维修有可能导致伤害,或造成洗衣机更大的故障。
- 本产品必须由专业维修人员进行维修,应使用正规维修部品。
- 当放置旧洗衣机时,应将电线拔下,机门关紧防止夹住儿童。

洗衣前的准备

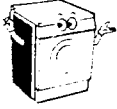

- 检查口袋里有无物品(硬币、别针、卡子、纸张等)。
- 拉上拉链,固定钮扣及钩子、系好松动的腰带及丝带等。
- 不要将有色织物与白色织物放在一起洗涤。
- 遵守衣物洗涤标识上的指南及生产厂家的洗涤说明。

受污程度		水 温	
严重	- 预洗	严重受污棉物 :	冷水 -95℃
	- 主洗	一般受污棉物 :	冷水 -95℃
		有色棉物 :	冷水 -60℃
一般	- 主洗	合成物 :	冷水 -60℃
		精细织物 :	冷水 -40℃
		羊毛织品 :	冷水 -40℃

洗涤剂投放

■ 洗涤剂的放置

- 轻轻拉出洗涤剂分配盒。
- 洗衣前放入所需洗涤剂与柔软剂。
- 关好洗涤剂分配盒。

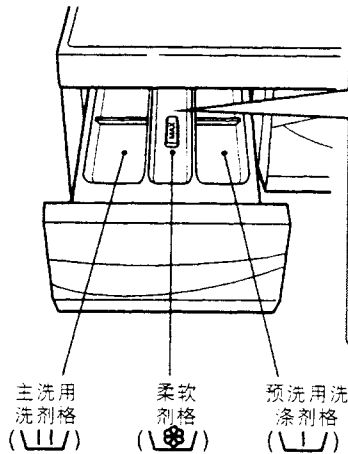

纤维柔软剂投入:

- 柔软剂投入后,不要放置两天以上(易变硬)。
- 进水时不要打开分配盒。
- 最后漂洗时,柔软剂自动投入。
- 柔软剂投入量不应超过 MAX 指示处。
- 不要使用溶剂。

柔软剂位

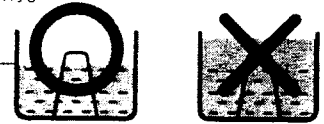

- 带预洗的程序 (V/U) (V/U)
- 主洗 (V/U)

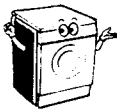

- 洗涤剂的使用依据洗涤剂厂家的说明。
- 如使用过量洗涤剂,将产生过多的泡沫,这样会减弱洗涤效果,也可能导致功能故障。
- 使用滚筒专用洗涤剂。

洗涤剂量

不要使用超过洗涤剂包装上显示的厂家建议量。

剂量依据:

- 受污程度及类型。
- 洗涤量:
 - 全负载:根据洗剂厂家的说明。
 - 半负载:标准用量的 3/4。
 - 少量(约 1kg):全负载用量的 1/2。
- 水质的硬度

选用合适的洗涤剂

选用哪种洗涤剂取决于:

- 织物类型
(棉、合成物、精细品、羊毛)
- 织物颜色
- 水温
- 受污程度及类型

操作键功能介绍

显示

- 显示剩余时间。
- 剩余时间随洗涤进行逐渐减少。
- 洗涤进行中, 有异常现象, 将会显示以下符号(UE, PE, FE, dE, tE, dHE, CE, LE)。
- 显示预约时间。

异常现象表示

- 洗涤过程中发生异常现象, 有关符号闪亮, 即可判断。
- 不入水: 供水有问题。
- 不排水: 排水泵过滤网堵塞。

洗涤/漂洗/脱水键

- 变更洗涤方法, 漂洗方式, 脱水程度时使用。
- 预洗可用于标准、加热、人造纤维程序。

● 预洗

● 免排水

● 1200

● 30/90/150

● 95°C

● — 1000

● 标准(120)

● 60 — 50

● 800

● 少量(60)
(分)

● 40 — 30

● — 600

● 免脱水

● 冷洗

● 主洗

● 标准

洗涤

漂洗

脱水

干衣

水温

干衣键

- 用来选择所需烘干时间。
- 标准是“120分”。依次可选择 [30→90→150→少量(60分)→标准(120分)]。
- 显示窗上显示 [1:00(60分)→1:30(90分)→2:00(120分)→2:30(150分)]。

水温键

- 变更水温时使用。
- 选择标准程序时, 可选择的水温 [40°C→50°C→60°C→冷洗→30°C]。
- 95°C水温: 只限于加热程序中。
- 洗衣机工作中按此键, 就显示当前的水温, 松开手就会显示剩余时间。

预约键

- 预约时使用。
- 第一次按钮出现“3:00”, 最多可以预约到“19:00”。
- 每按一次增加一个小时, 继续按就自动增加。
- 如需取消预约, 按“电源”键即可。
- 预约时间是指从预约到洗涤结束的时间。

节能

- 这是能量节省功能，只用在加热洗涤之中。
- ECO 功能是节省能量，并且洗涤效果是与 95℃ 加热洗涤效果一样。

程序键

- 按洗涤物的种类和受污染程度，可选择 6 个程序。
- 首先按“电源”键，其次按“开始/暂停”键，自动进行标准程序。
- 依次可选择 [标准→加热→快速→毛毯→毛织品→人造纤维] 程序。

门锁

- 门锁指示用来显示机门是否可以打开。

开始/暂停键

- 用来启动或暂停洗衣机工作。
- 暂停状态下，4 分钟后电源自动断电。

电源键

- 按此键用来开/关电源。
- 取消预约功能时按此键。
- 洗涤结束 8 秒钟后，电源自动断电。

童锁功能

- 同时按“水温”键和“预约”键，即可设定/解除童锁。洗衣机运行中，设置了童锁，所有按键将不起作用。
- 童锁可在任何时候设定，包括在电源关掉、暂停及运行期间进行设定，该功能在出现操作错误讯息，以及洗衣完成后自动取消。
- 洗衣机运行期间或在暂停时，显示窗将交替显示“[L”及剩余时间。

开门键

- 投入洗涤物时使用。
- 在正常接好电源，按“电源”键后，按“开门”键，即可打开机门。
- 只有在电源插头插好的状态下，可以开门。
- 门锁指示灯关闭时，灯闭着，按“开始/暂停”键后，再按“开门”键，即可打开机门。

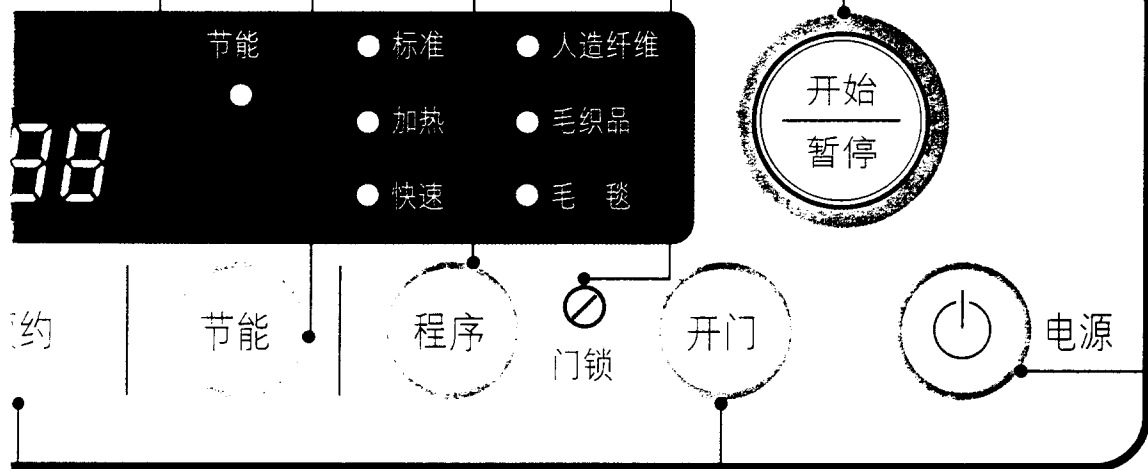

洗衣程序介绍

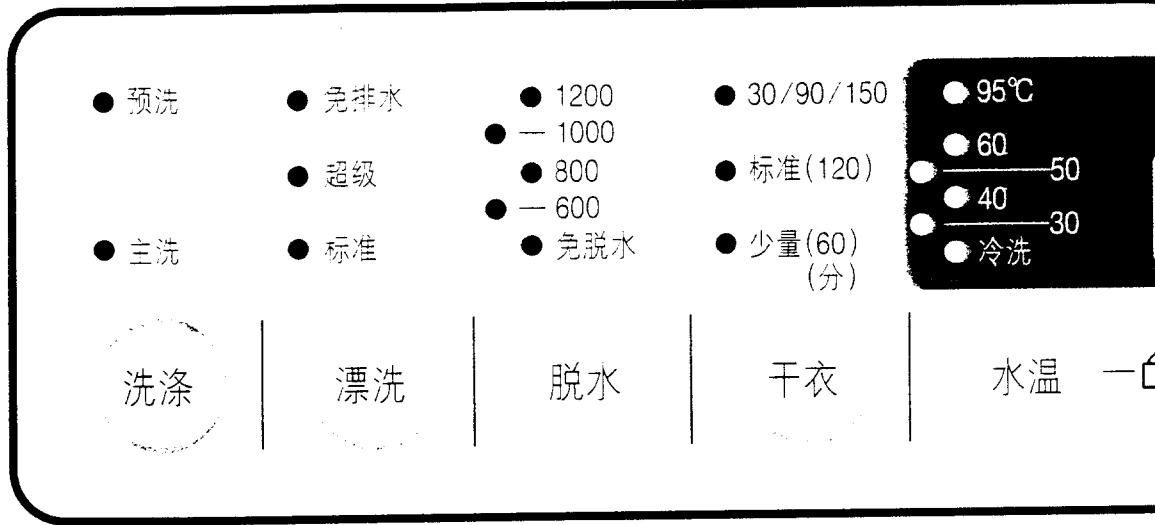

选择洗衣功能、免排水及水温设定值					洗涤时间	
标准	洗涤一般衣物。毛毯、羊毛织物、女士贴身内衣裤例外。	主洗 (预洗 + 主洗)	标准 (超级 + 免排水)	800 (免脱水 600, 1000, 1200)	40°C (冷洗, 30°C, 50°C, 60°C)	约 2 小时 6 分钟
加热	首先检查待洗衣物是否适合机洗。白色棉及亚麻织物(例如毛巾、布片)	主洗 (预洗 + 主洗)	标准 (超级 + 免排水)	800 (免脱水 600, 1000, 1200)	95°C	约 2 小时 39 分钟
快速	供快速洗涤不太脏的衣物或经常使用的毛巾。	主洗	标准 (超级 + 免排水)	600 (免脱水 800, 1000, 1200)	冷洗 (30°C, 40°C)	约 50 分钟
毛毯 (2.5kg 以下)	可水洗的小毛毯或桌布。	主洗	标准 (超级 + 免排水)	600 (免脱水)	冷洗 (30°C, 40°C)	约 1 小时 19 分钟
毛织品 (1.0kg 以下)	容易变形或损坏的精细衣物只适用具纯新羊毛标签的可机洗羊毛织品。	主洗	标准 (超级 + 免排水)	600 (免脱水)	冷洗 (30°C, 40°C)	约 53 分钟
人造纤维 (2.0kg 以下)	聚胺、丙烯、聚酯纤维织物。	主洗 (预洗 + 主洗)	标准 (超级 + 免排水)	800 (免脱水 600, 1000, 1200)	40°C (冷洗, 30°C, 50°C, 60°C)	约 1 小时 39 分钟



■ **预洗**: 主洗之前, 首先洗涤约 10 分钟, 排除污水的洗涤方式; 适用于污垢多的洗衣物, 使洗涤效果更佳。

■ **主洗**: 无需预洗, 直接进行洗涤的洗涤方式, 一般是选择过程时, 自动设定。

- 洗涤筒内有水的情况下, 打开门前, 选择脱水、排完水后, 首先按“电源”键, 再按“开门”键即可打开。
- 高温洗涤时, 门表面会形成水蒸气。

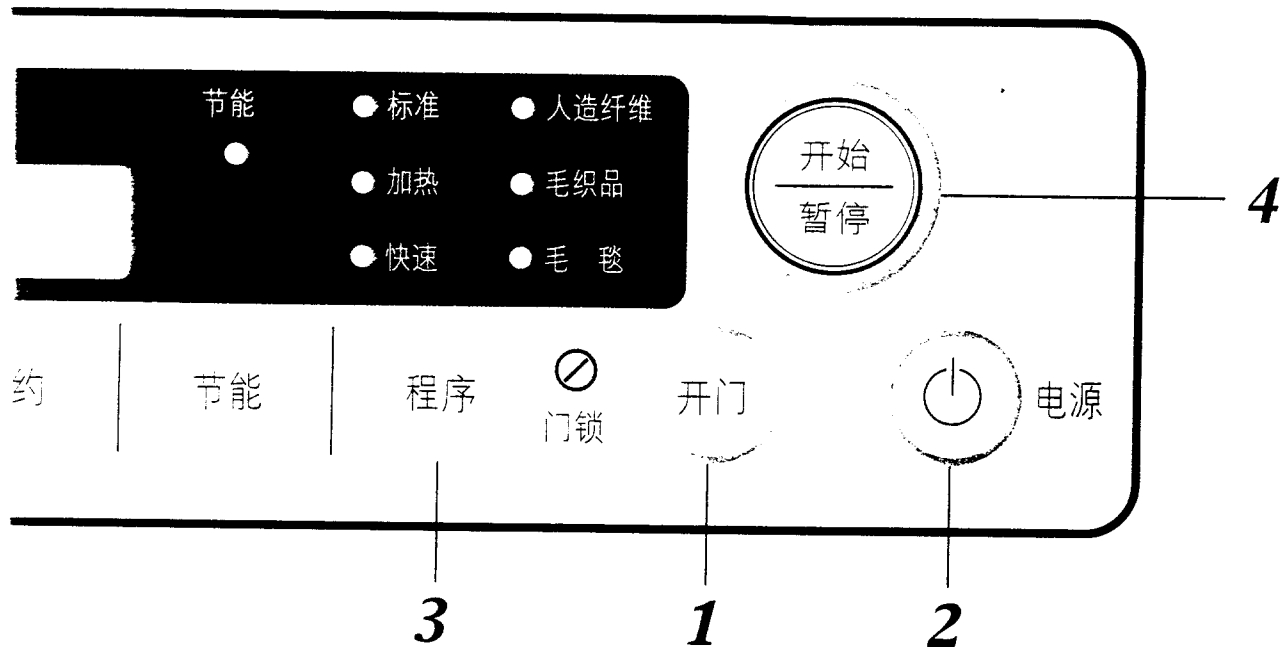

1

准备洗涤

- 按“打开门”键,打开门后,衣物放入内,关上门。
- 抽出洗涤剂盒后,放入洗涤剂及纤维柔软剂后,关上洗涤剂盒。

2

按“电源”键

- 过程中的所有灯会亮。

3

按“程序”选择所需洗衣程序,依次可选择[标准→加热→快速→毛毯→毛织品→人造纤维]

- 变更洗涤、漂洗、脱水、水温时,按各键,请选择所需的功能。(P10 表格)

4

按“开始/暂停”

- 如对程序不进行选择,将按“标准”程序进行。
- 感知衣物量,进行最佳洗涤。



洗涤完成:

- 显示屏显示“End”,并伴有蜂鸣声。
- “End”表示约8秒后,自动消失。
- 按“开门”键,取出衣物。
- 关掉电源和水龙头。

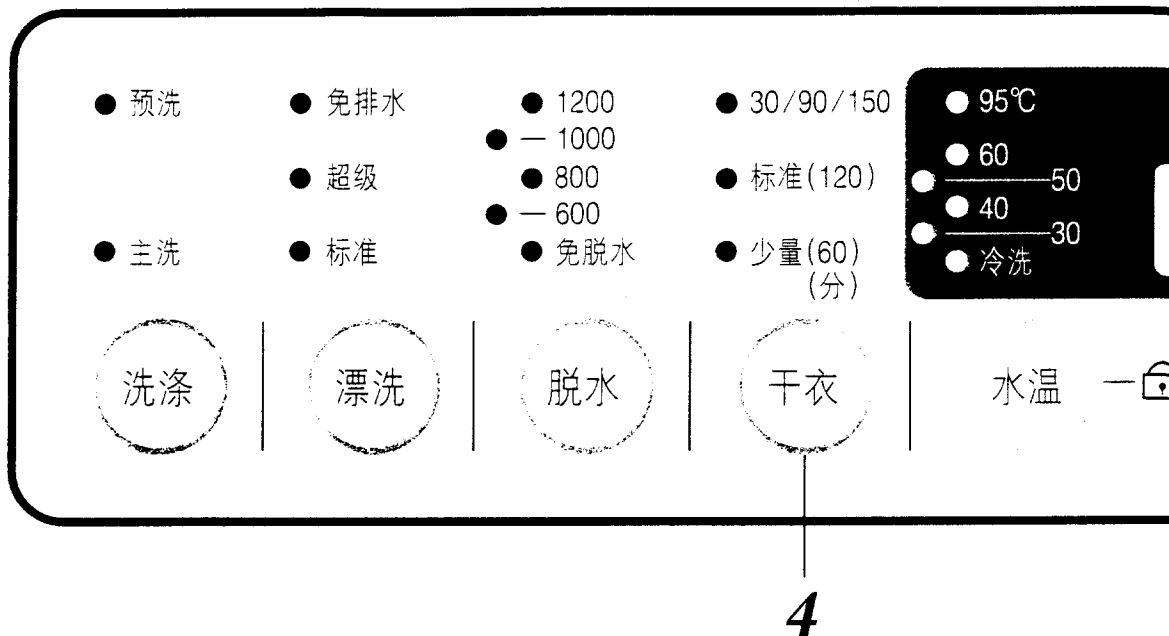

干衣程序

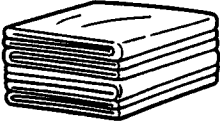
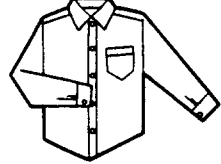
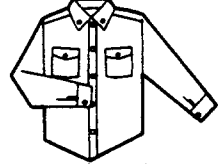

- 选择烘干时, 洗涤物必须在 3.0kg 以内。
- 选择烘干时, 请确认一下, 是否是可以烘干的衣物。
“羊毛”、“毛毯”程序不可选择烘干功能。
- 低水压地区, 烘干效果不会太好。
- 烘干完了后或烘干进行中取出衣物时小心被衣物上面的附属品(钮扣、拉链等)烫伤。
虽然在烘干过程中, 可以按“暂停”键后, 打开机门, 但是常常打开机门, 就会导致烘干效果不好, 并会引起故障。
- 烘干后, 随着衣物的布料及成份的不同, 引起不同变形或收缩。
- 烘干完毕后, 再进行洗涤时, 纤维柔软剂投入口中有残水时的情况, 先将洗涤剂盒抽出, 并将里面水倒掉, 再投入纤维柔软剂即可。

● 洗涤烘干时, 衣物量参照

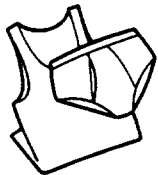
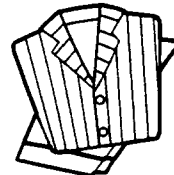
洗涤物种类			
		衬衫	合成
单件重量	约 95g	约 190g	约 300g
烘干件数 (3kg 为基准)	约 31 件	约 15 件	约 10 件

洗涤物种类			
	内衣(纯棉)	睡衣(100%棉)	工作服
单件重量	约 90g	约 270g	约 410g
烘干件数 (3kg 为基准)	约 33 件	约 11 件	约 7 件

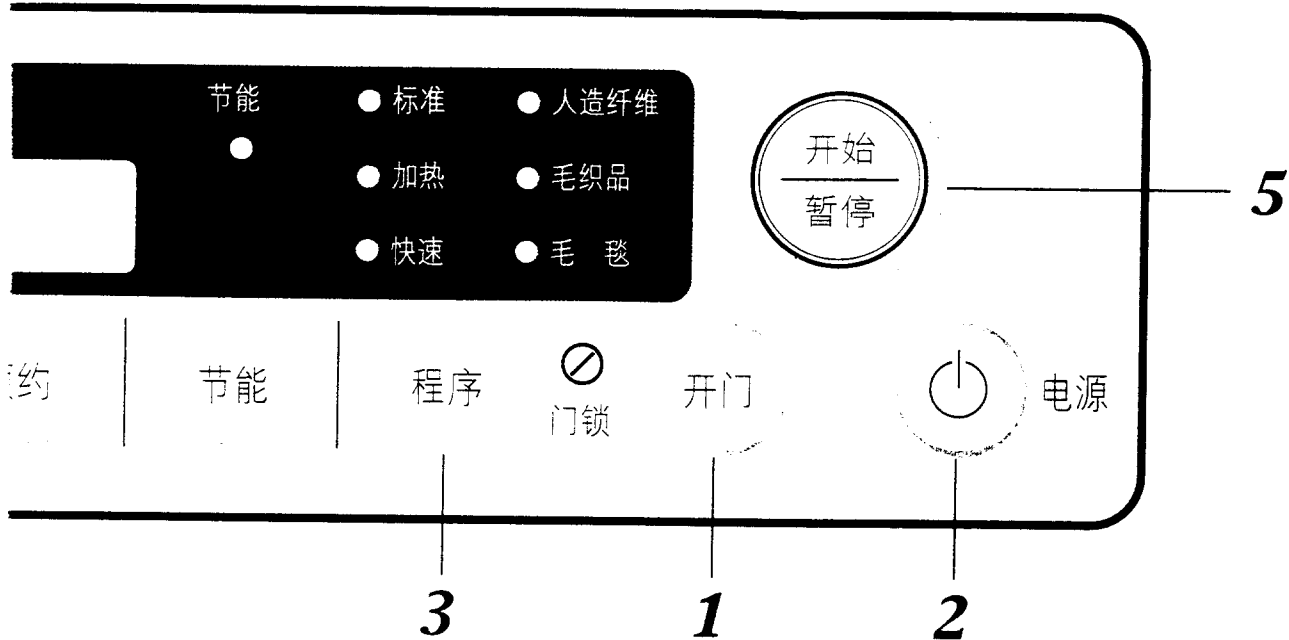

1

准备洗涤

- 按“开门”键,打开门后,衣物放入内,关上门。
- 抽出洗涤剂盒后,放入洗涤剂及纤维柔软剂后,关上洗涤剂盒。

2

按“电源”键

- 过程中的所有灯会亮。

3

按“程序”键,选择所需程序

- 变更洗涤、漂洗、脱水、水温时,请按各键选择所需的功能。

4

按“干衣”键,选择所需的烘干时间

5

按“开始/暂停”键

- 感知衣物的量,进行最佳洗涤。



烘干完成:

- 显示屏显示“sd”字样。
- “5分停止-25秒内桶旋转”重复进行4小时。进行中任意时刻按“开始/暂停”键或“开门”键可停止运转。而且,进行4小时“sd”运转后需自动停止。
- 按“开门”键,取出衣物。关掉电源及水龙头。

预约洗涤

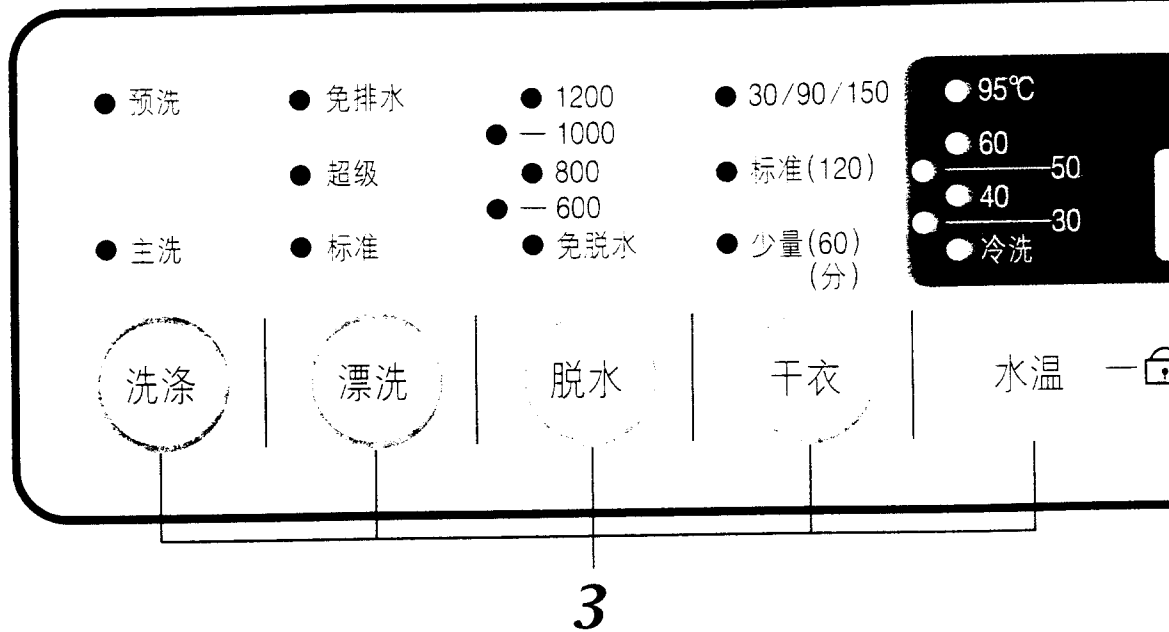

预约时间设定方法

例) 需从现在开始到 5 小时后洗衣完成:

- 按“预约”键, 设定所需的预约时间(5 小时)。



按“预约”键
显示“3:00”。



- 未满 3 小时, 不能设定。

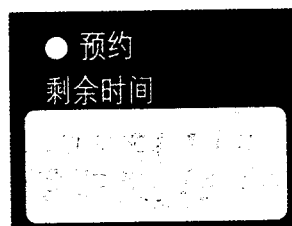

按二次“预约”键,
设定在“5:00”上。



- 5 小时后, 洗涤完毕。

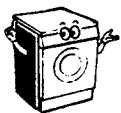

- 预约时间在 3 ~ 19 小时之间, 3 小时以下不能预约。
- 易产生静电的衣物, 不适选用预约功能。
- 进水状况及水温不同, 预约时间和实际洗涤时间, 会有所不同。
- 如需取消预约, 按“电源”键。
- 每按一次“预约”键, 增加一个小时, 连接按键逐步增加预约时间。
- 首先设定预设时间, 按“开始/暂停”键后, 预约表示及剩余时间指示灯亮起。

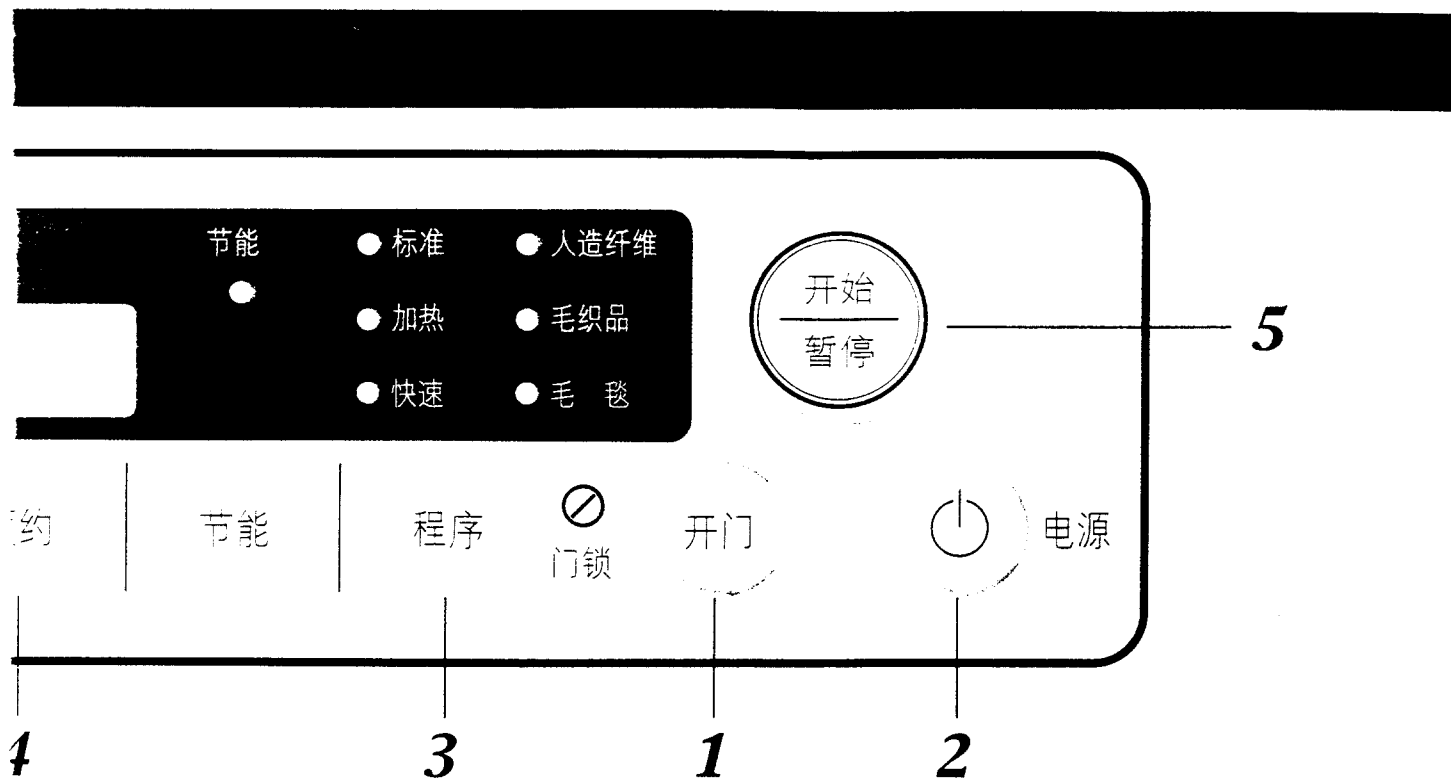

1

准备洗涤

- 按“开门”键,打开门后,衣物放入内,关上门。
- 抽出洗涤剂盒后,放入洗涤剂及纤维柔软剂后,关上洗涤剂盒。

2

按“电源”键

- 程序中的所有灯会亮。

3

按“程序”键选择所需洗衣程序

- 变更漂洗、脱水、水温功能时,按各键,并选择所需功能。

4

按“预约”键,设定预约时间

- 连续按“预约”键,设定所需的洗衣结束时间(预约时间)。

5

按“开始/暂停”键



预约时间内洗涤完毕

外出时洗涤方法:

因外出不能即时取出衣物的情况,可使用免排水功能。(防止脱水后衣物长时间放置而起皱)。

手动操作

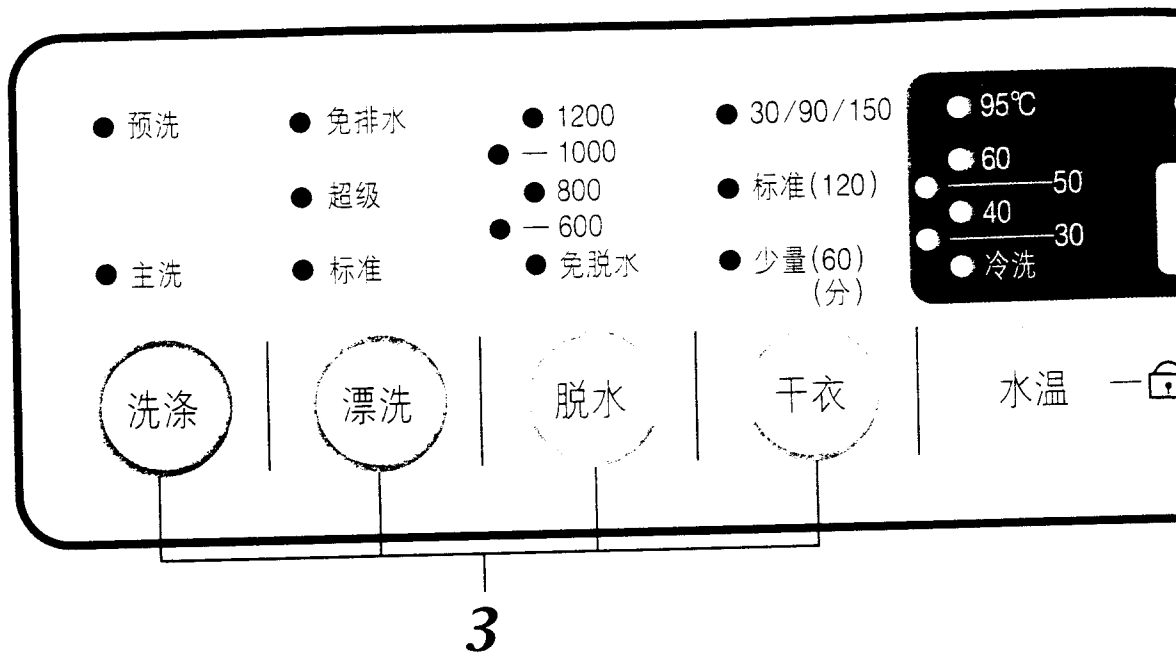

1

按“电源”键

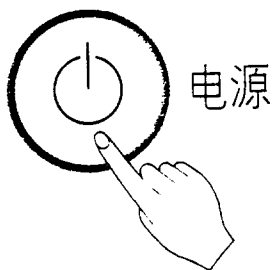

2

按“开门”键,打开门后,放入洗涤物,关上门。

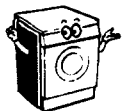
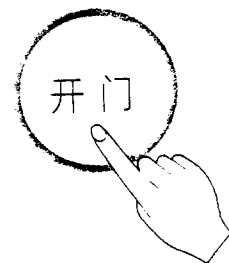

- 选择过程中灯会亮起来。
- 选择“洗涤”时,预洗功能只适用于“标准/加热/人造纤维”程序。
- 只漂洗时,水温不能进行选择,固定为冷洗。
- 选择“脱水+干衣”时,脱水转速自动设定为 1200。
- 可设定预约功能。
- 选择“漂洗”或“漂洗+脱水”方式时,可设定“免排水”程序。

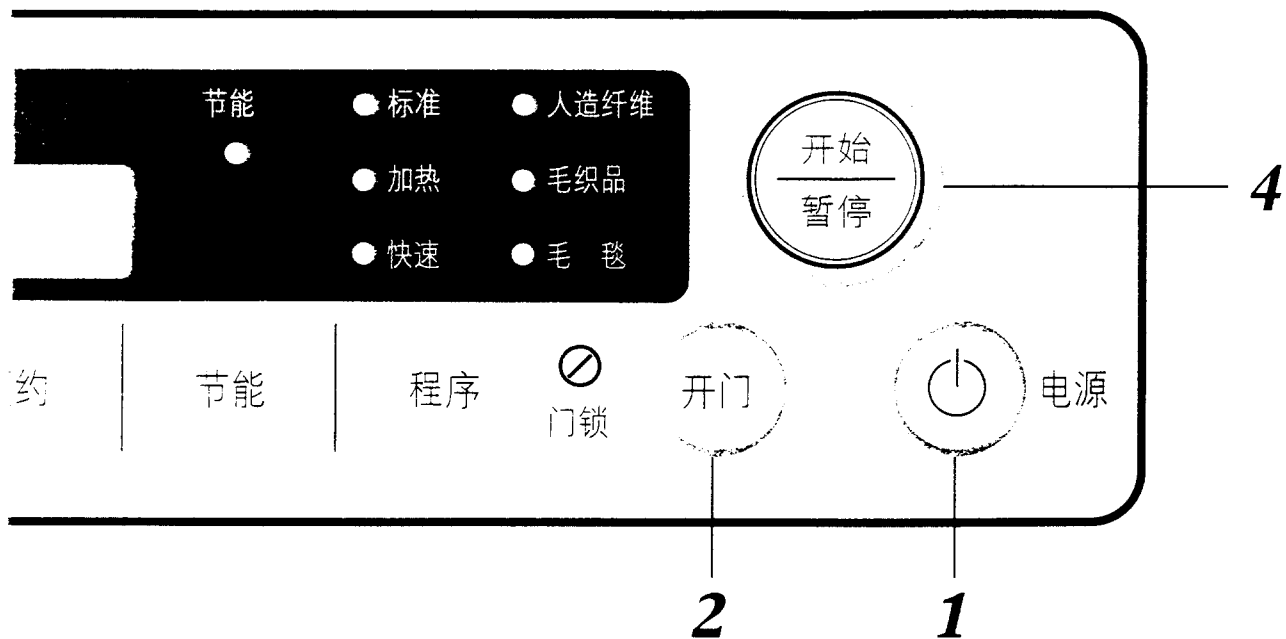

3 请选择所需过程。

洗 涤 <small>洗涤</small>	<ul style="list-style-type: none"> ● 打开洗涤剂盒,投入洗涤剂及纤维柔软剂。 ● 按“洗涤”键选择洗衣方式。
漂 洗 <small>漂洗</small>	<ul style="list-style-type: none"> ● 打开洗涤剂盒后,投入纤维柔软剂。 ● 按“漂洗”键选择漂洗方式。
脱 水 <small>脱水</small>	<ul style="list-style-type: none"> ● 按“脱水”键选择脱水转速。
干 衣 <small>干衣</small>	<ul style="list-style-type: none"> ● 按“干衣”键选择所需烘干时间。
洗涤 + 漂洗 <small>洗涤 漂洗</small>	<ul style="list-style-type: none"> ● 打开洗涤剂盒,投入洗涤剂及纤维柔软剂。 ● 按“洗涤”键选择洗衣方式。 ● 按“漂洗”键选择漂洗方式。
漂洗 + 脱水 <small>漂洗 脱水</small>	<ul style="list-style-type: none"> ● 打开洗涤剂盒,投入纤维柔软剂。 ● 按“漂洗”键选择漂洗方式。 ● 按“脱水”键选择脱水转速。
脱水 + 干衣 <small>脱水 干衣</small>	<ul style="list-style-type: none"> ● 按“脱水”键。 ● 按“干衣”键。

4 按“开始/暂停”键。



洗衣完成

- 洗衣程序完成后,显示屏显示“End”字样,蜂鸣器发出蜂鸣声。
- 按“开门”按钮,取出衣物。
- 关掉电源及水龙头。

维护保养

■ 进行保养工作前,请拔掉电源插头。

■ 第3个月定期清洁滤网1次。

清洁进水阀滤网

- 清洁滤网前,将进水管取下。

1 关上水龙头。

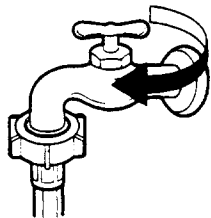

2 拔下电源插头。

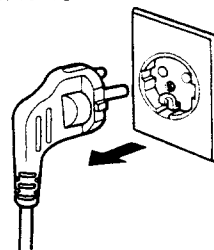

3 取下进水管。

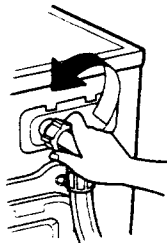

4 用工具或手取出滤网,用刷子去除杂质。

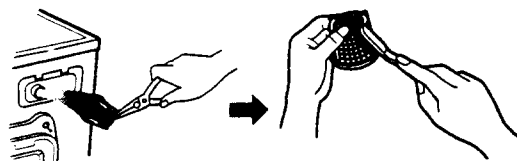

清洁排水泵滤网

1 用硬币打开滤网盖。

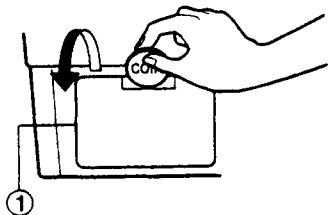

2 取下排水塞(①),让水流出来,当再没有水流出来时,向左转动排水泵滤网(②),直到将其打开。

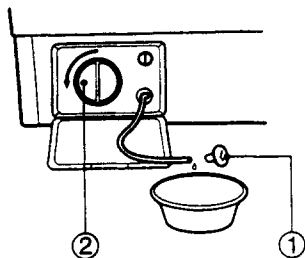

3 清除排水泵滤网中的杂质。清洁完,顺时针转动排水泵滤网,将排水塞插回原处。关上下盖。

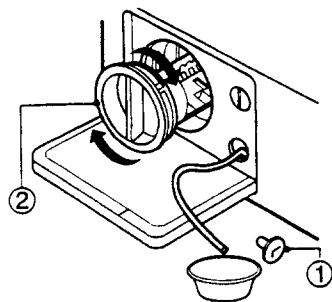

防止冬季冻结

1 将约 50°C 的热水浇在水龙头上，然后再拆下进水管。

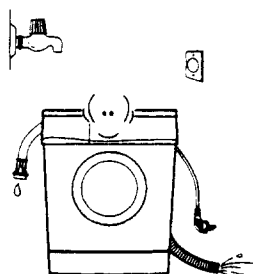

2 拔出排水塞，将机内的水排除。

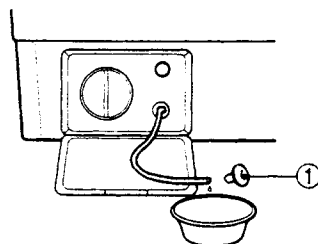

洗衣机冻结时

1 将约 50°C 的热水浇在水龙头上，然后再拆下进水管。

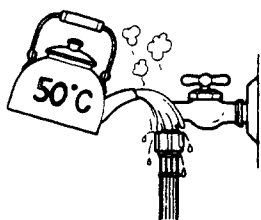

2 将拆下的进水管浸泡于约 50°C 的热水中。

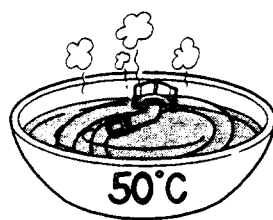

3 将热水浇到洗涤剂分配盒中，等待 10 分钟让其溶解。

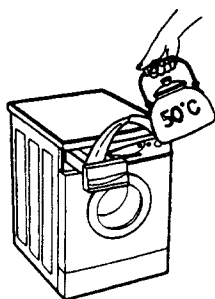

4 将进水管连接到水龙头上，打开水龙头，启动洗衣机检查排水。

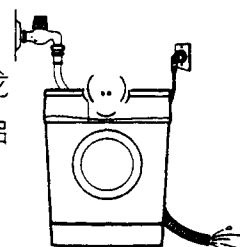

分配盒的保养

1 向上轻轻拉出分配盒。

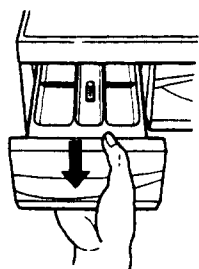

2 清洗。

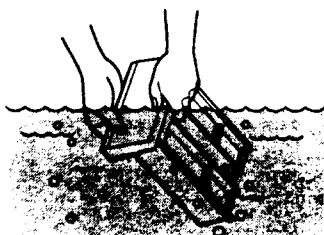



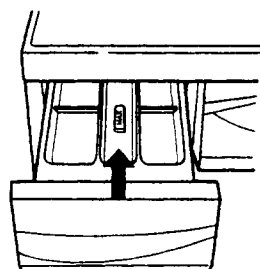

3 分配盒插回原位。

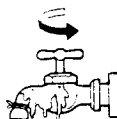

故障诊断

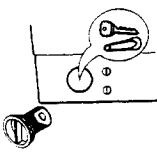
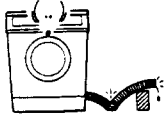
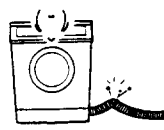
若洗涤、漂洗或脱水过程中显示以下故障现象,打电话要求维修前请根据下表进行自检。

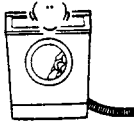
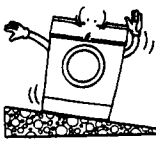
故障现象	检查要点	解决方法
  不入水	<ul style="list-style-type: none"> • 水龙头是否关掉? • 水是否冻结? • 水压偏低还是过滤网堵塞? 	<ul style="list-style-type: none"> • 打开水龙头。 • 用 50°C 的热水溶解。 • 拆下进水管,清洁滤网。
   不排水	<ul style="list-style-type: none"> • 确认一下,排水泵中是否被异物堵塞? • 排水管放置是否合适 (1m 以上)? • 管内是否被异物堵塞? • 管内水是否冻结? 	<ul style="list-style-type: none"> • 打开泵盖,取出异物。 • 管子变形或放置过高,便不能排水,必须将管子放于 1m 高度内。 • 用 50°C 的热水化冻。
	 	<ul style="list-style-type: none"> • 洗涤物是否在筒里不均匀。使用洗涤网了吗? • 洗衣机是水平放置的吗? • 除了洗涤衣物,禁用于其他用途。 • 按“开始/暂停”键,消除“UE”信息后,选择“脱水”。 • 选择水平、平坦的地面,并维持水平状态。

故障现象

检查要点

解决方法

门异常

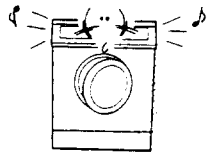

- 是否在门未关紧的状态下启动了洗衣机?

- 关紧门。
- * 消除不了“dE”的情况，拔掉电源插头，委托售后服务。

不加热



- 拔下电源插头，打电话要求维修。

不烘干



- 确认冷水进水管中，供应的水是否冷水?
- 拔掉电源插头，委托给 LG 电子售后服务或者办理处。

洗衣机不启动

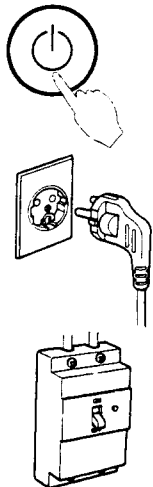
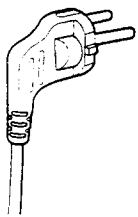

- 有无按“电源”键?

- 按“电源”键。





- 确认一下，电源插头有没有被拔掉?

- 接好电源插头。

- 漏电切断器是否关着的?
是否连接在 110V 上?

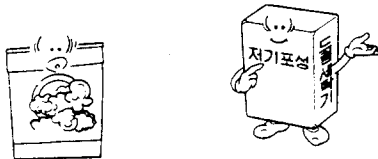
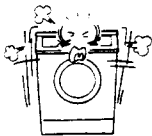
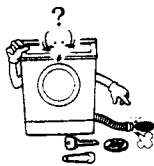
- 打开漏电切断器。
本产品是 220V 专用，不能使用 110V。

故障诊断

故障现象	检查要点	解决方法
泡沫过多 	<ul style="list-style-type: none"> • 加入的洗涤剂量是否超过建议使用量? • 是否使用滚筒洗衣机专用低泡洗涤剂? 	<ul style="list-style-type: none"> • 放入适量的洗涤剂。 • 正确使用洗涤剂。
过度振动及噪音 		<ul style="list-style-type: none"> • 是否去除了运输螺栓? • 洗衣机是否水平? • 排水泵是否有杂物堵塞? • 洗衣机衣物是否超负载? <ul style="list-style-type: none"> • 去除。 • 安放水平。 • 去除杂物。 • 去除过量的衣物。
进水不停 	因进水阀异常而导致的不断进水和排水，显示此符号。	<ul style="list-style-type: none"> • 关紧水龙头。 • 拔掉电源插头。 • 托给售后服务处。
调不好水位 	调节水位的感知器有异常而导致，调不好水位时，显示旁边符号。	
洗涤筒不转 	拔掉电源插头后，委托给售后服务部或办事处。	

规格

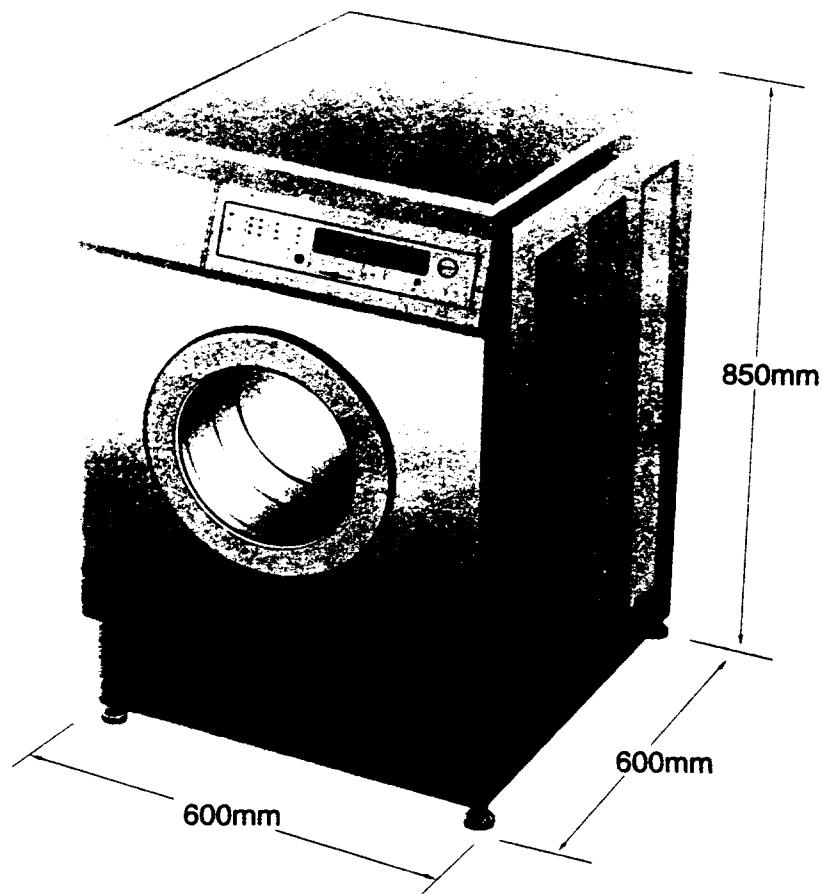

型号	:WD-1231RD
电源	:220V ~ ,50Hz
外形尺寸	:600mm(宽) × 600mm(深) × 850mm(高)
重量	:75kg
最大洗涤容量	:6.5kg
最大烘干容量	:3.0kg
消耗功率	:洗涤时:140W 脱水时:300W 加热时:2100W 烘干时:2150W
洗涤回转数	:50rpm
脱水回转数	:免脱水/600/800/1000/1200rpm
标准耗水量	:洗衣:75 ℓ 干衣:65 ℓ

* 为了提高整机性能而对外观和规格进行的更改,不再另行通知。



LG Electronics Inc.