

## 全省服務站一覽表

松江站	02-25236104	台北市松江路266號B1
三重站	02-29719068	台北縣三重市自強路二段30號
永和站	02-29223243	永和市福和路303號
板橋站	02-29597112	板橋市永豐街215號
桃園站	03-4355492	桃園縣中壢市內壢文化路66號
新竹站	03-5343413	新竹市中正路496號
基隆站	02-24651934	基隆市東明路5號
宜蘭站	039-323154	宜蘭市民權新路1之5號
花蓮站	038-234414	花蓮市美工六街28號
玉里站	038-882096	花蓮縣玉里鎮新興街55號
台東站	089-323141	台東市大同路237號
台中站	04-22611009	台中市復興路一段270號
豐原站	04-25224401	台中縣豐原市建成路21號
沙鹿站	04-26355778	台中縣沙鹿鎮四平街12號
南投站	049-2221248	南投市信義街4號
員林站	04-8321634	彰化縣員林鎮日泰街68號
彰化站	04-7224833	彰化市自強南路89號
嘉義站	05-2364504	嘉義縣水上鄉三和村新和庄120號
虎尾站	05-6330531	雲林縣虎尾鎮工專一街7號
台南站	06-2541191	台南縣永康市中正南路360巷19號
高雄站	07-3550096	高雄縣大社鄉三民路539號
澎湖站	06-9211490	澎湖縣馬公市西文里97之40號
鳳山站	07-7632869	高雄縣鳳山市五甲一路632號
屏東站	08-7377446	屏東市大連路60之19號

# SANYO

## DC-592CM

### CD/MP3組合音響

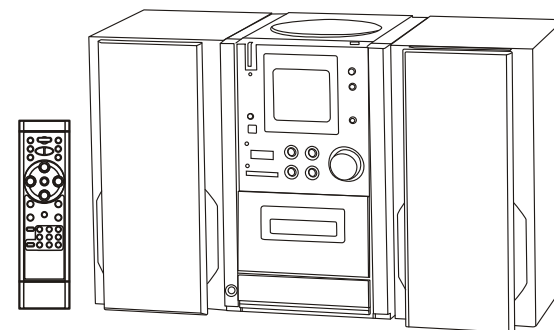

## 使用說明書

使用本產品前，務必詳讀本說明書，  
以避免不當使用造成的故障或危險。

# 保證書

本產品限台灣區域使用  
For use in Taiwan only



- ◎ 本公司之產品皆經過嚴密檢查與試驗，請安心使用。
- ◎ 自購買日期起一年內在正常使用下故障，本公司負責免費維修。
- ◎ 雷射頭，錄放音磁頭等消耗性部品，售出後三個月內若新品不良，本公司免費服務。
- ◎ 本產品內部之任何零件，如非本公司技術人員修裝而使機器故障，本公司不負保證責任。
- ※ 保證期間內，如有下列情形時，亦酌收材料費 ※
  1. 未依使用說明書或本公司人員所示正確使用方法使用，不論故意或過失等因素而發生之故障。
  2. 改造或變更原來構造時，所發生之故障。
  3. 因火災或其他天災，地變等因素所致之故障。
  4. 其他人為因素所發生之故障。
  5. 經查驗非本公司銷售之機器，無法提示保證書及經銷商蓋章印者。
  6. 若遺失本保證書，恕不補發。

三洋		CD/MP3組合音響	DC-592CM
保證期間	自購買日起一年		
購買日期			
客	姓名	女士/先生	
	地址		
戶	電話		
經銷商	店名，地址		
製造號碼單貼附處：			

# 安全上的注意事項及緊急處理方法 請務必遵守

為了防止使用人及其他人的危害，誤使用時可能會造成嚴重傷害及死亡等重大結果。

■ 忽略說明的內容而發生誤用所產生危害及損害的程度，以下列的表示來區分說明。



 <b>警告</b>	此標誌的意思指“可能會造成嚴重傷害及死亡等重大結果”。
 <b>注意</b>	此標誌的意思指“可能會造成危險及傷害，或使物品受到損壞”。

■ 務必遵守的內容種類，以下列各圖來表示區分、說明。(下圖為表示的一例)  
請遵守下列內容，並以下列圖表示區分及說明。

				
警告或提醒注意	一般的禁止	禁止水淋	禁止分解修理	禁止接觸
				
必需遵行	拔除電源插頭	禁止潮濕手觸摸	注意手指	禁止加熱

## 警告

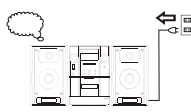
◎ 有下列異常發生時，請立即拔出電源插頭停止使用！

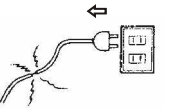
<p>冒煙、異常發熱、異常的臭味時(聞到焦味)，請勿使用，並將電源插頭拔離。</p>  <p>如繼續再使用，會發生短路、絕緣不良之發熱、火災或觸電等事件。 請洽經銷商或販賣店。</p>	<p>內部有異物侵入時，請勿使用，並將電源插頭拔離停止運轉</p>  <p>如繼續再使用，會發生短路、絕緣不良之發熱、火災或觸電等事件。 請洽經銷商或販賣店。</p>
<p>外殼破損時，請勿使用，並將電源插頭拔離停止運轉</p>  <p>如繼續再使用，會發生短路、絕緣不良之發熱、火災或觸電等事件。 請洽經銷商或販賣店。(請絕對不要自行修理)</p>	<p>電源線損壞(蕊線露出等)時，請勿使用，並將電源插頭拔離停止運轉</p>  <p>如繼續再使用，會發生短路、絕緣不良之發熱、火災或觸電等事件。 請洽經銷商或販賣店。</p>

## 警告

請勿用潮濕的手拔取電源插頭或操作開關

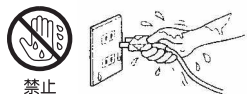

易造成觸電。水會導電，潮濕的手會引起觸電。  
請務必用乾燥的手來拔取插頭。

請勿分解及改造。此外，非修理人員絕不可分解及修理



分解及改造可能會發生火災、短路、故障或觸電等事件。  
修理或內部檢查請洽經銷商或販賣店。

本機內部請勿掉入金屬物品或易燃物

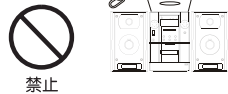

如繼續再使用，會發生短路、絕緣不良之發熱、火災或觸電等事件。  
尤其是兒童，請特別注意。  
請洽經銷商或販賣店。

插座及配線器具的規格超負荷時勿使用，交流110V以外請勿使用

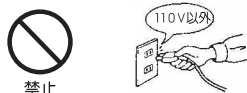

超過規格太多的配線，會發生發熱、火災或觸電等事件。  
接線前，請務必再一次確認電源、電壓是否符合。

請勿使用破損的電源線或插頭

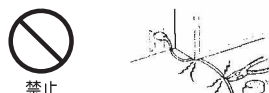

如繼續再使用，會發生短路、絕緣不良之發熱、火災或觸電等事件。  
例如：過份的彎曲、扭轉、捆紮、拉伸、加工、接近熱器具、銳角物品或重物下面等。電源線及插頭破損時，請洽經銷商或販賣店。

電源插頭附著灰塵等



如繼續再使用，會發生短路、絕緣不良之發熱、火災或觸電等事件。  
灰塵附著時，請拔出電源插頭，用乾布擦乾淨。  
請洽經銷商或販賣店。

電源插頭請確實插入插座內



電源插頭不完全插入插座內，請勿使用。不完全插入插座內時，會發生發熱、火災或觸電等事件。  
請務必將電源插頭確實插入插座內。

本機上請勿放置花瓶、有裝水的容器及小金屬亦不要用水沖洗

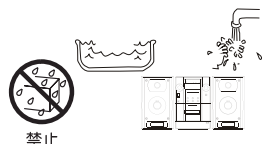

水或金屬品進入內部時，會因短路而發熱，會引起火災、觸電、故障及絕緣不良等事故。如果本機進水時，請勿使用，並請與經銷商或販賣店聯絡。

請勿放置在搖晃、傾斜等不牢固的場所



因為地震或受外力影響，易使製品本體摔落，而造成受傷之危險，並使製品故障或損壞。

## 顯示幕圖示

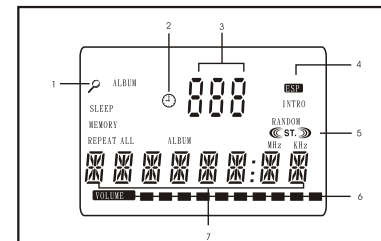

1. 尋找顯示
2. 定時顯示
3. 文件夾編號顯示
4. 防震顯示

5. 立體聲顯示
6. 音量高/低顯示
7. 曲目/編號/時間顯示

## 產品規格

電源 ~110V/60Hz  
 輸出功率 5WATTS X 2  
 主機尺寸 160 X 192 X 260mm (長 X 寬 X 高)  
 音箱尺寸 133 X 195 X 259.5mm (長 X 寬 X 高)  
 淨重 5.45KG

收音頻率範圍 FM 88--108 MHz  
 AM 540--1600 KHz  
 磁帶速度 4.75cm/秒  
 頻率響應 125Hz8kHz

CD機芯 3-BEAM LASER  
 頻率響應 100Hz16KHz

記憶卡規格：支援SD/MMC card (不限制記憶體容量)

USB插口：支援1.0和2.0版本USB連接頭

製造年份: 西元2005年製  
 進 口 商: 鑫正宇實業有限公司  
 地 址: 台北縣中和市民樂路71號  
 電 話: (02)3234-1804  
 製 造 商: Nelson Electronics Ltd  
 產 地: 中國



## 光碟片

1. 使用有以下標誌的光碟片。



2. 操作光碟片注意事項：

- \* 不要接觸光碟片表面。
- \* 不要在光碟片表面寫任何東西或貼紙。
- \* 不要使光碟片變形。

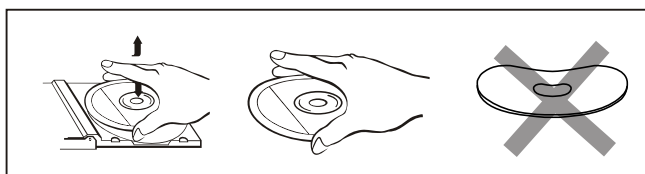

3. 光碟片收藏：

- \* 將光碟存放在光碟收納盒中。
- \* 不要將光碟片直接暴曬於陽光下或高溫處,以及潮濕和骯髒的地方。

4. 清潔光碟片：

- \* 如果光碟片變髒,用一片軟布擦去光碟片上的灰塵,手印及髒物。
- \* 請勿使用苯,稀釋劑,錄音清洗液及靜電噴霧劑清潔。
- \* 關好CD門避免灰塵污染C D鏡頭。
- \* 不要手或其他工具碰觸CD鏡頭。

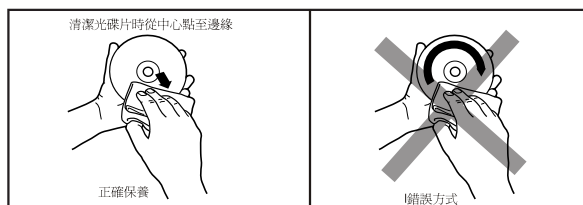

## 警告

請勿放置於過多油煙、水氣、灰塵及高濕震動之場所  
內部有水,灰塵等進入或激烈之震動,易發生內部零件破損、短路及絕緣不良而導致發熱、觸電及火災等事故。



本機的通風孔,請勿阻塞  
通風不良時,內部熱氣無法散去,易使內部零件因高溫而損壞,易引起故障及火災下列之使用方法絕對禁止。  
請勿置於通風不良之狹窄場所  
請勿置於有桌布覆蓋的桌子、地毯、棉被等物品之上。



為了安全,長期不使用時,請將電源插頭拔離插座  
誤觸內部的電源部時,有觸電之虞。  
通電狀態放置恐有因絕緣劣化、漏電等所引起的火災。  
為了保護錄音帶,請將錄音帶取出。



請依極性表示(+、-)正確置入電池

極性錯誤,可能導致發熱、漏液及破裂。

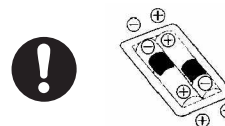

電池的端子部(+、-)請勿以金屬物(領帶夾、髮夾等)接觸

極性錯誤,可能導致發熱、漏液及破裂。



請勿將電池分解,加工(焊接等)、加壓、加熱或投擲至火堆中

極性錯誤,可能導致發熱、漏液及破裂。



請勿使用多頭電源線插座

請勿使用延長線插座或與其他電器共用電源線,會有過熱而引起火災的危險。



移動產品時務必將電源線和連接線拔下

產品移動時,勿使本機受到撞擊。  
產品移動時,電源線未拔下,易使電源線受損及造成火災和觸電危險。



請勿以殺蟲劑或揮發性物質噴到外殼表面

會造成觸電及火災意外事件。  
易使製品外殼變質或損壞,並使製品故障。



打雷時,請勿觸摸天線及電源接頭



打雷時,可能因誘導雷之衝擊,導致死亡事件。  
到打雷停止之期間,請遠離本機器。

### 緊急處理注意事項

- 當本機有動作異常現象時,請速關閉電源開關,並拔掉電源插頭停止使用!
- 請通知本公司服務單位處理,切勿自行打開上蓋以免發生危險。

## ⚠ 注意

### 請勿拉電源線拔離插座

此為導致電源線破損的原因，破損的電源線易發生短路或絕緣不良而導致之發熱、火災及觸電等事件。  
請務必握持電源插頭部位來拔離插座。

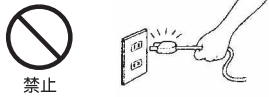

### 電源插頭還在插座上時請勿移動本機

此為導致電源線破損的原因，破損的電源線易發生短路或絕緣不良而導致之發熱、火災及觸電等事件。  
移動本機時，請將接續線等拔下。  
內部錄影帶也務必取出，防止損傷錄影帶！



### 電源線之設置請勿過度擠壓或彎曲

電源線破損時，請勿繼續使用，否則易導致短路、發熱、故障、火災及觸電等事件。  
本機四周，請預留10cm之空隙，以利通風。



### 本機上部請勿放置重物

不平衡、傾倒、落下等易使本機受傷，甚至因重壓而發生變形導致零件破損而短路、絕緣不良及火災  
尤其是兒童，請特別注意。而造成受傷之危險，並使製品故障或損壞。



為了防止觸電，請勿取下外殼  
“本機內沒有用戶可以維修調整的零件，請委託專業人員進行維修工作”。



※閃電標誌是表示“請勿擅自碰觸本機內部零件以免遭電擊之危險”。



※驚嘆號電標誌是表示“請詳細閱讀操作說明及注意事項”，以避免發生任何問題。

### 電池液體漏出之處置

- 萬一電池液體漏出，沾污到手或衣服時，請以清水洗淨。
- 眼睛如沾滯電池液體時，可能引起失明，請速以大量清水沖洗，並立即送醫。

## 二、播放編輯的曲目

在編輯完成後，按播放\暫停 鍵可播放你編輯的曲目。

## 三、取消編輯的方法

1. 在停止狀態，按記憶\時鐘鍵，然後按停止鍵。
2. 關機。
3. 打開CD門。

注意：記憶新的編輯曲目後，之前記憶的曲目將被清除。

## 差拍開關

在錄音時如有雜音，調整本機背面的差拍開關。(只限於AM錄音)

## 靜音模式(只限用遙控器操作)

1. 在遙控器上按靜音鍵，顯示幕音量指示會閃動，喇叭輸出聲暫時切斷。(F24)
2. 再按靜音鍵一次，音量指示和音頻輸出恢復正常。



## 使用耳機聽音樂

如果想一個人聽音樂可使用立體聲耳機，將立體聲耳機插入面板上的耳機孔內便可。當你使用耳機時，喇叭音箱聲音輸出自動切斷。

## 記憶電池

裝入1.5 V(UM-3號)電池三個於記憶電池盒內作為主機的記憶電源。長時間不使用本機，請將電池取出。

4.按重覆鍵四次，取消重覆播放功能。

F17



F18



### 隨機播放(只限於遙控器操作)

1. 按隨機鍵,RANDOM在顯示幕上顯示,且本機開始隨機播放。(F19P)
2. 再按隨機鍵,則恢復正常播放。

### 快速瀏覽播放(只限於遙控器操作)

1. 按預覽鍵,INTRO在顯示幕上顯示,這時,本機將會播放每一首曲目前10秒鐘。(F20)
2. 按預覽鍵兩次,則恢復正常播放。

F19



F20

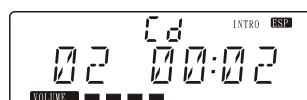

### 編輯曲目播放

在停止播放的狀態下,可編輯64首曲目。

#### 一、編輯

##### \*CD光碟片

1. 按記憶\時鐘鍵,進入編輯狀態。(F21)
2. 按快進\搜尋\收音上調或下調鍵,改變曲目編號。
3. 按記憶\時鐘鍵確定曲目編號。

##### \*MP3光碟片

1. 按記憶\時鐘鍵,進入編輯狀態,文件編號將會閃爍。(F22)
2. 按快進\搜尋\收音(上或下)調鍵,文件編號將會改變。
3. 按記憶\時鐘鍵,曲目編號將會閃爍。(F23)
4. 按快進\搜尋\收音(上或下)調鍵,改變曲目編號。
5. 按記憶\時鐘鍵確定曲目編號。

F21



F22



F23

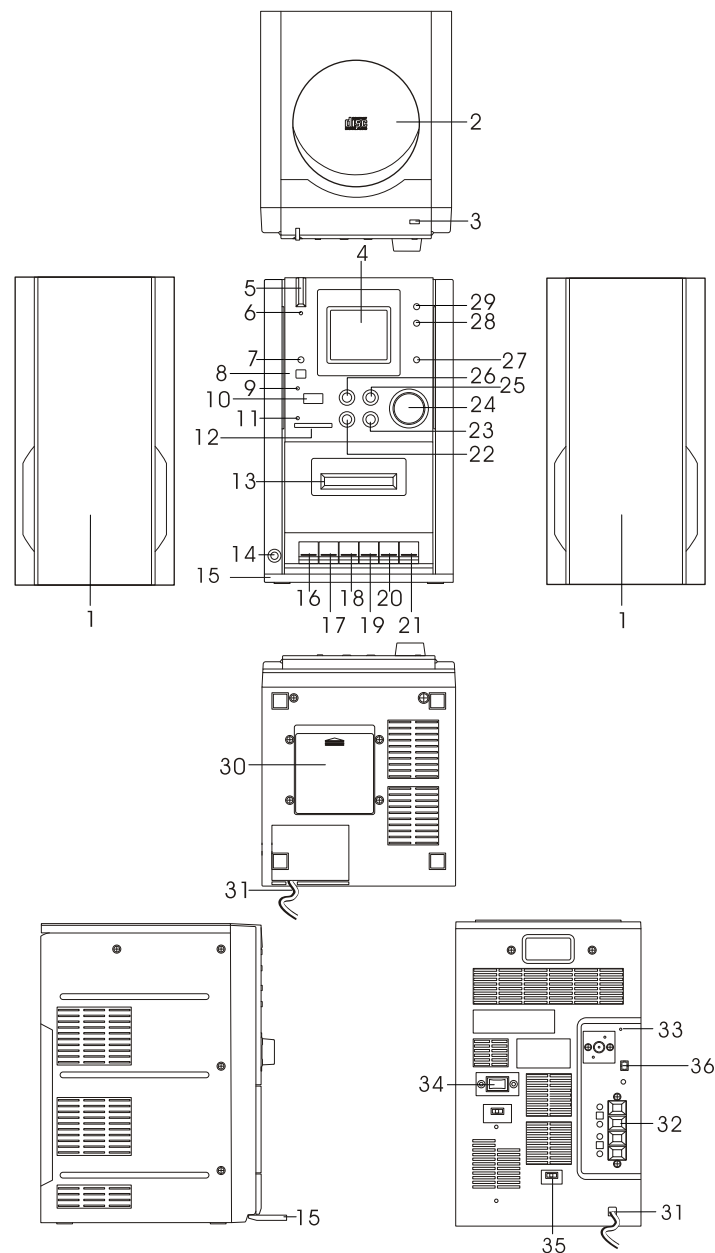

## 主機各部位及功能控制鈕

- |             |                   |
|-------------|-------------------|
| 1.喇叭音箱      | 20.卡座停止/開門鍵       |
| 2.CD門       | 21.卡座暫停鍵          |
| 3.CD開/關門鍵   | 22.快退/搜尋/收音下調鍵    |
| 4.液晶顯示幕     | 23.停止鍵            |
| 5.待機/開機鍵    | 24.音量鍵            |
| 6.待機指示燈     | 25.播放/暫停鍵         |
| 7.記憶/時鐘鍵    | 26.快進/搜尋/收音上調鍵    |
| 8.遙控接收器     | 27.搜尋/防震/單聲道/立體聲鍵 |
| 9.USB插孔指示燈  | 28.波段切換鍵          |
| 10.USB插孔    | 29.功能鍵            |
| 11.記憶卡插孔指示燈 | 30.記憶電池盒蓋         |
| 12.記憶卡插孔    | 31.電源線            |
| 13.卡門       | 32.喇叭接線端子         |
| 14.耳機插座     | 33.FM天線           |
| 15.卡座飾板     | 34.主電源開關          |
| 16.卡座錄音鍵    | 35.差拍開關           |
| 17.卡座放音鍵    | 36.AM天線插孔         |
| 18.卡座快退鍵    |                   |
| 19.卡座快進鍵    |                   |

## 遙控器各部功能

- |               |                   |
|---------------|-------------------|
| 1.待機\開機鍵      | 13.功能鍵            |
| 2.靜音鍵         | 14.音量調高鍵          |
| 3.音量調低鍵       | 15.波段切換鍵          |
| 4.預設\上移文件夾鍵   | 16.單聲道\立體聲\搜尋\防震鍵 |
| 5.預設\下移文件夾鍵   | 17.快進\搜索\收音上調鍵    |
| 6.播放\暫停鍵      | 18.定時開\關機鍵        |
| 7.記憶\時鐘鍵      | 19.EQ鍵            |
| 8.快進\搜尋\收音下調鍵 | 20.睡眠鍵            |
| 9.停止鍵         | 21.數字搜尋鍵          |
| 10.隨機播放鍵      |                   |
| 11.重覆播放鍵      |                   |
| 12.預覽播放鍵(預覽)  |                   |

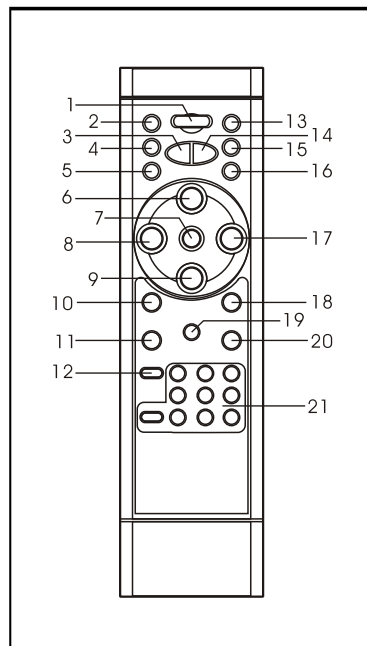

## 播放MP3光碟片

- 當MP3光碟片內有建立一個以上文件夾時，按預設\文件夾上移或下移鍵選擇所需文件夾後，再按快進/搜尋/收音(上或下)鍵，選擇播放曲目。
- 按單聲道/立體聲/搜尋/防震鍵一次，"🔍"標記顯示並閃爍，按快進/搜尋/收音(上或下)鍵，顯示幕顯示"A~Z或0~9對應光碟中ID檔名，按播放/暫停鍵收音。(MP3光碟片中如無建ID英文檔名，顯示幕顯示"--NONE"。此功能只支援顯示MP3光碟片中有歌曲ID英文檔名。\*(此功能不支援記憶卡及MP3播放器)
- 按單聲道/立體聲/搜尋/防震鍵2次，顯示文件夾檔名。(若MP3光碟片中並無建立檔名，顯示幕顯示"UNKNOWN"。(F14)
- 當所需得曲目出現在顯示幕時，按播放/暫停鍵開始播放曲目。



## 重覆播放(只限於遙控器操作)

### CD光碟模式

- 按重覆鍵, REPEAT在顯示幕上顯示, 系統會重覆播放當前這首曲目。(F15)
- 按重覆鍵兩次, REPEAT ALL在顯示幕上顯示, 系統會重覆播放所有的曲目。(F16)
- 按REPEAT鍵三次, 取消重覆播放功能。

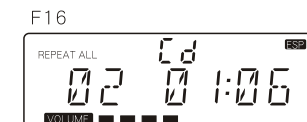
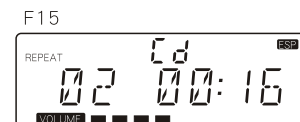

### MP3光碟片模式

- 按重覆鍵一次, REPEAT在顯示幕上顯示, 系統會重覆播放當前這首曲目。
- 按重覆鍵兩次, REPEAT ALL在顯示幕上顯示, 系統會重覆播放所有的曲目。(F17)
- 按重覆鍵三次, REPEAT ALBUM在顯示幕上顯示, 系統會重覆播放當前的這個文件夾。(F18)

## 播放記憶卡或MP3播放器

1. 按播放\暫停鍵將開始從第一首曲目播放, 顯示幕會顯示當前曲目的編號和已播放時間。(F8)
2. 按播放\暫停鍵中斷播放, 這時已播放的時間會閃爍。(F9)
3. 再按播放\暫停鍵則繼續播放。
4. 按停止鍵停止播放。

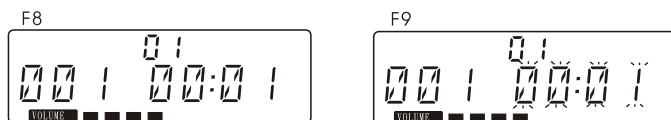

## 選擇光碟片內任一曲目播放

### 播放CD光碟片

1. 按住主機或遙控器上的快進\搜尋\收音(上或下)鍵, 直到所要的曲目出現在顯示幕上, 然後按播放\暫停鍵開始播放。(F10)
2. 在播放的狀態, 按快進\搜尋\收音(上或下)鍵, 那麼會跳到下一首曲目或當前曲目的開頭。
3. 在暫停狀態時, 按快進\搜尋\收音(上或下)鍵, 那麼會跳到下一首曲目或當前曲目的開頭並保持暫停狀態, 及顯示幕上的"00:00"會閃爍。(F11)
4. 按播放\暫停鍵開始播放。
5. 按單聲道\立體聲\搜尋\防震鍵, 將啟動防震功能, 及ESP標記在顯示幕上顯示。(F12)
6. 再按單聲道\立體聲\搜尋\防震鍵, 則取消防震功能, ESP標記在顯示幕上消失。

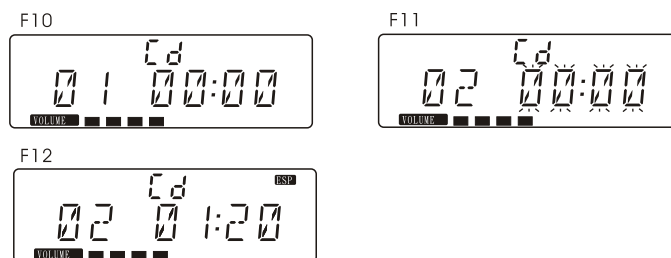

## 將電池裝入遙控器電池箱盒

壓住電池盒蓋子向下滑動將其取下, 依照盒內電池上所標示的+極性將兩個UM-4號電池裝入, 然後將蓋子輕輕按下直到你聽到"啪"的一聲響。

注意: 如遙控長時間不用, 請將電池取出來。新舊電池不能共用, 當電池電量變弱時, 請更換新電池。

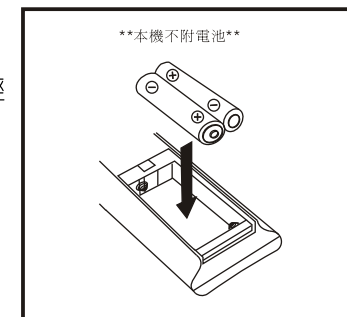

## 連接喇叭線和電源線

1. 喇叭線的連接: 展開喇叭線與喇叭接線端接好。
2. 電源線的連接: 使用前, 先將電源線插入插座, 然後打開電源開關。

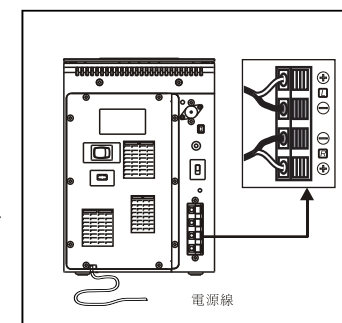

## 開機/關機

當插上主機電源後整機便處於待機狀態, 按主機或遙控上的待機\關機鍵鈕便可開機或關機。如想徹底關機請切斷電源。

## 主機的的操作

1. 按主機或遙控上的待機\關機鍵便可開機
2. 按功能鍵以選擇所需的功能(CD, 卡帶, CARD-USB, 收音機)。
3. 按音量鈕調整音量。
4. 在遙控上按EQ鍵設置當前的所需的音場(普通, 古典, 搖滾, 或爵士)。
5. 再按待機\關機鍵關機。

## 時鐘設置

機體處於待機狀態時,

1. 按住記憶\時鐘鍵直到顯示幕裡出現在閃的 "12H"字樣。
2. 按快進\搜尋\收音(上或下)調整鍵調整24小時或12小時。
3. 再按記憶\時鐘鍵, "小時"字樣閃動, 然後按快進\搜尋\收音(上或下)調整鍵調整。再按記憶\時鐘鍵, "分鐘"字樣閃動, 然後按快進\搜尋\收音(上或下)調整鍵調整。
4. 最後再按記憶\時鐘鍵確認時鐘設置。

注意:以上的每一個步驟若在10秒內沒有按鍵, 那麼, 將會恢復為設置前的狀態。

## 定時器設置

1. 調整時鐘後, 按住定時開\關機鍵幾秒, ⊕ ON 和 "00:00" 出現在顯示幕上, 且"小時"字樣閃爍。(F.1)
2. 按快進\搜尋\收音(上或下)鍵調節小時。
3. 再按定時開\關機鍵, 則"分鐘"字樣閃爍, 按快進\搜尋\收音(上或下)調整鍵調整。
4. 再按定時開\關機鍵確定TIMER ON。
5. 調整TIMER ON後, "⊕ OFF"和"00:00"出現在顯示幕上且"小時"字樣閃爍。(F.2)
6. 重覆步驟2到3, 再按定時開\關機鍵確定TIMER OFF。
7. 這時, "TUNER"或"CD"出現在顯示幕上, 按快進\搜尋\收音(上或下)調鍵選擇"TUNER"或"CD"。
8. 再按定時開\關機鍵, "VOL"出現在顯示幕上並閃爍, 按快進\搜尋\收音(上或下)調鍵調整定時音量的大小。
9. 注意, 以上的每一個步驟若在10秒內沒有按鍵, 那麼, 將會恢復為設置前的狀態。
10. 調整"TIMER ON"或"TIMER OFF"後, 按定時開\關機鍵, 則 "⊕" 出現在顯示鏡上。
11. 在TIMER ON模式, 本機會自動開機並播放音樂, 在TIMER OFF模式, 本機會自動關機。



## CD/MP3光碟功能

欣賞CD/MP3碟

1. 播放CD/MP3時, 按CD開門\關門鍵, CD門則會自動打開。(F3)
  2. 插入CD/MP3碟, 再按CD開門\關門鍵, CD門將會自動關閉。
  3. 按主機上的功能鍵選擇CD模式, 系統將自動選擇並進入CD/MP3模式。
- 注意: (1) 此機可讀到CD, CD-R, CD-RW和MP3碟。  
(2) 若沒有碟或不能讀取碟軌目錄, 那麼NO DISC 就會在顯示幕上顯示出來。(F4)



播放整張CD/MP3碟

1. 按播放\暫停鍵, 將從第一首曲目開始播放。顯示鏡將顯示曲目的編號和播放時間。(F5)
2. 再按播放\暫停鍵, 則暫停播放, 曲目播放的時間會閃爍。(F6)
3. 再按播放\暫停鍵, 則恢復播放。
4. 停止播放, 請按停止鍵。



## 記憶卡及MP3播放器功能

1. 插入記憶卡或MP3播放器。
2. 按主機上的功能鍵選擇記憶卡USB功能, 系統將會自動讀取文件夾總數和所有曲目的總數。(F7)

注意: 1. 在這個功能, 只能播放MP3格式的檔案。  
2. 不限制SD/MMC卡的容量, 但不能支援某些非規格品硬碟, MP3隨身碟和40GB的ipod。  
3. 可支援1.0和2.0版本的USB插孔。





## 卡式座保養

每用過10小時後,請輕輕清洗磁頭或壓帶輪以便清洗裡面沉澱的氧化物。磁頭,錄音頭等都很敏感,請不要與金屬物如螺絲起子接觸。清洗時很簡單,按播放鍵,清洗完後再按停止鍵。如已切斷電源但播放鍵仍處於按下狀態會對磁頭造成損。請注意在任何時候都應保持機體的零件潤滑。

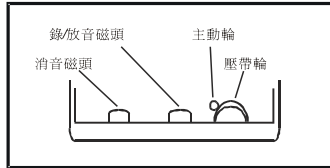

注意:

1. 長時間不使用時請將電源插頭拔出。
2. 請保持機體的乾燥通風。

## 緊急處理方法

萬一本機發生故障,請先關閉電源,再將電源插頭起,請立刻連絡本公司,本公司將熱忱為您服務

## EQ 音場調整(只限於遙控器上操作)

EQ展示當前的音場。  
當你按遙控器的EQ鍵時,音場的改變如下:

→ **PASS** → **CLASSIC** → **ROCK** → **POP** → **JAZZ** →

## 設置睡眠功能(只限於遙控器上操作)

1. 如果你想聽音樂睡覺,可以按遙控器上的睡眠鍵進行設置。
2. 你可以收聽廣播或欣賞CD光碟,其自動關機時間為90, 80, 70, 60, 50, 40, 30, 20, 10分鐘。

→ **90** → **80** → **70** → **60** → **50** → **40** → **30** → **20** → **10** →  
NORMAL

## 功能選擇

當按功能鍵時,播放模式的改變如下:

→ **CD-MP3** → **TAPE** → **CARD-USB** →  
TUNER

## 收音機操作

按功能鍵調到收音模式:

1. 按波段鍵選擇波段,波段會在顯示幕上顯示出來。
1. 然後按快進\搜尋\收音(上或下)鍵選擇所需的頻率

## 波段選擇

為了接收信號弱的電台,請連續按快進\搜尋\收音(上或下)調鍵,直到選到正確的頻率或接收狀態達到最好。



選擇單聲\立體聲：  
只能用於FM接收模式

1. 按單聲道\立體聲\搜尋\防震鍵選FM立體聲, 當收到立體聲電台時, 顯示幕上會出現"◀ST▶"標記
2. 再按單聲道\立體聲\搜尋\防震鍵, "◀ST▶"標記就會消失, 並進入單聲模式。

自動選台：

1. 按住快進\搜尋\收音(上或下)鍵一秒或更長時間, 鬆開此鍵, 本機將會自動選台, 並最先選到信號最強的電台。
2. 如想再選其他電台, 請重覆以上步驟。

儲存電台：

此機可以儲存30個FM電台, 10個AM電台

1. 按主機或遙控器上的波段鍵, 選擇所需的波段(AM或FM)。
2. 調到所需的電台。
3. 按記憶\時鐘鍵。
4. 按預設\文件夾(上或下)移鍵選擇你所要的電台的編號。
5. 再按記憶\時鐘鍵確定你所要儲存的電台。
6. 儲存更多的電台, 請重覆步驟2到5。
7. 想改變所儲存的電台, 請重覆步驟2到5。

注意:

1. 重新儲存新的電台, 則原先所儲存的電台將會被清除。
2. 關掉電源後或電源線沒有連接了, 那麼儲存的所有電台也會被清除, 開機後只能重新儲存。

選擇所儲存的電台：

1. 按波段鍵以選擇所需的波段。
2. 按預設\文件夾上移或下移鍵, 選擇所需的電台數。
3. 所設定的電台數和相應的頻率將在顯示幕上顯示。

FM天線：

為了維持更好的FM接收效果。

## 卡式錄音座操作

播放卡帶：

當播放卡帶時, 請先打開卡座飾板。  
使用前收緊鬆動的卡帶, 用一只鉛筆或圓珠筆, 插入繞軸中間旋轉, 然後按停止鍵打開卡門, 將磁帶面向下插入卡座處並關上卡門, 功能鍵切至卡帶處並按播放鍵開始播放。若想暫停請按暫停鍵, 再按此鍵一次將接著播放。停止時按停止鍵, 再按此鍵一次取出卡帶。

錄取收音機中的內容：

將功能開關調到收音處, 用波段開關選FM或AM以選取你所需的電台將空白磁帶插入卡座後同時按下錄音和播放鍵開始錄音。按停止鍵停止錄音, 暫停鍵用於錄音時的暫時停頓。

錄取CD光碟片上的內容：

將功能開關調到CD處, 選取所需曲目備錄, 將空白帶插入卡座內, 同時按下錄音和播放鍵開始錄音, 按停止鍵停止錄音。

自動停止：

當錄音或播放卡帶到盡頭時, 內部的自動停止功能將自動彈起停止和錄音鍵。當用自動停止裝置錄取收音或CD部分內容時, 只有卡式功能自動停止而收音或CD播放仍繼續動作。

卡式帶：

用高質量的磁帶錄音, 本機不可用C120磁帶

錄音保護：

通常, 磁帶上所錄的任何內容都會在下次錄音時自動消除。因此為了保護你所錄的內容不被意外消除, 請拿走磁帶後面的消磁片, 所有的錄製內容均可用此方法保護。但這樣會使錄音鍵無法操作。因此任何時後當你準備錄音時發現錄音按不下時, 請不要用力過猛而損壞卡座。這時你應檢查磁帶是否放好, 消磁片是否已移除。若消磁片已移除, 用一塊膠布粘住此處仍可繼續進行錄音。

