

飞利浦音频视频播放器

SA6014 SA6015
SA6024 SA6025
SA6044 SA6045

快速入门指南



1 安装

2 连接及充电

3 传输

4 享受

PHILIPS

需要帮助吗?

请访问

www.philips.com/support

您可由此获取完整的支援资料，例如用户手册、flash 操作教学、最新软体升级及常见问题解答等等。

或拨电我们的客户服务专

4008 800 008

我们的专业支持小组将很乐意协助您解决您使用播放器时可能遭遇的任何问题。

目錄

- 24 本产品有操作手册?
- 24 注册您的产品
- 24 别忘了升级
- 25 产品内容
- 26 控制键及连线概览
- 27 安装
- 27 连接及充电
 - 27 连接至个人计算机
- 28 传输
 - 28 通过 Windows Media Player 11 传输音乐和图片
 - 29 传输影片
- 30 享受
 - 30 开机及关机
 - 30 主功能表
 - 30 功能表导航
- 31 音乐模式
- 31 收音机
 - 31 自动调频
 - 32 播放预设广播电台及电台调频
- 32 录音
 - 32 进行录音
 - 32 播放录音
- 33 删除媒体
- 33 故障检修
 - 33 如何重设我的播放器?
- 33 需要帮助吗?
- 33 处理废旧产品

本产品有操作手册?

附在产品配套中的光盘包含一个详尽的用户手册及常见问题解答。您也可以从以下网站下载相同的文件：www.philips.com/support

注册您的产品

由放您的产品是可升级的，我们建议您在 www.philips.com/register 注册您的产品，让我们能在推出最新的免费升级固件时立即通知您。

别忘了升级

我们知道这个产品将可让您享用多年。为确保也能发挥最佳性能，我们建议您定期留意 www.philips.com/support 上为您的产品免费提供最新软件及装置管理员的升级信息。下载这些升级程式可帮助您优化产品的性能表现，并可充份利用我们未来支援更新音频格式的优势。

享受崭新的音乐体验。

产品内容



耳机



USB 电缆



光盘



快速入门指南

您还需要什么？



电脑

电脑配备：

Windows XP (SP2 或以上版本) 或 Vista
800MHz 或更高的 Pentium III 级处理器
256MB RAM

200MB 硬盘空间

互联网连接 (如有更佳)

Microsoft Internet Explorer 6.0 或更新版本





光驱

USB 端口

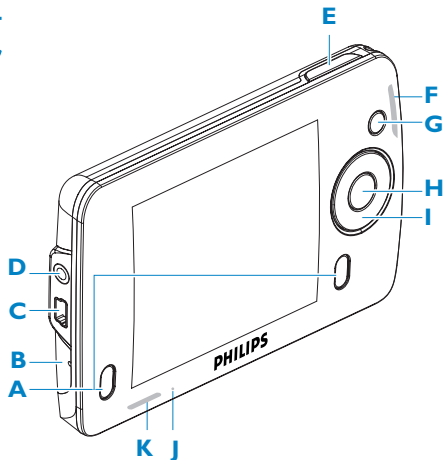
控制键及连线概览

A	免提扩音器	在没有耳机连接时启用
B	麦克风	用于语音录音
C		USB 连接器
D		耳机插孔
E	-Vol +	控制音量
F	PLAYLIST	添加歌曲至即时播放列表
G	MENU	进入菜单/ 返回上一级菜单
H		短按可播放/暂停歌曲/影片， 长按可开/关播放器
I		返回上一级菜单或退出功能 在歌曲/录音播放过程中，按 此键可跳至上一歌曲/录音， 长按可快退。



I		前进下一级菜单或选择功能 在歌曲/录音播放过程中，按此键可跳 至下一歌曲/录音，按住此键可快进。
		向上滚动列表
		向下滚动列表
J		重置
K		锁定全部按键 (音量键除外) slider

1 安装

重要信息 您需要具备 **Windows XP Service Pack 2** 才能安装和运行该软件。

如果您的计算机上未安装该 **Service Pack**，您将被提示安装。请按要求安装，完成其余的软件安装操作，方可连接设备。

这对确保播放器连接至计算机时正常工作。

- 1 将随产品提供的光盘放入计算机的光盘驱动器中。
- 2 按照屏幕上的说明完成 **Windows Media Player**、**Philips Device Manager**、**MediaConverter for Philips** 的安装。
- 3 如果安装程序没有自动_动，则使用 **Windows Explorer** 浏览光盘内容并双击 **.exe** 结尾的文件来运行程序。



2 连接及充电

A 连接至个人计算机

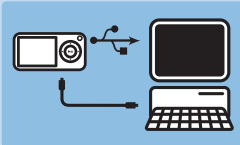

- 1 开启播放器。
- 2 如图所示，连接播放器至个人计算机。
 - > 播放器屏幕显示与计算机的连接。

3 传输

A 通过 Windows Media Player 11 传输音乐和图片

下载 Windows Media Player 11:

<http://www.microsoft.com/windows/windowsmedia/player/11/default.aspx>



- 1 开启 **Windows Media Player 11**。
- 2 使用提供的 USB 电缆将播放器连接至您的计算机。
- 3 连接播放器之后，同步标签将会如图所示变化 ()，并可在 **Windows Media Player 11** 上看到装置及其内容 (见上图)。
- 4 **Windows Media Player 11** 将自动开始同步音乐库与播放器的内容。

有关在 **Windows Media Player 11** 中设置同步化选项的详细信息，请参见用户手册。

B 传输影片

- 1 使用提供的 USB 电缆将播放器连接至计算机。
- 2 启动 **MediaConverter for Philips**。

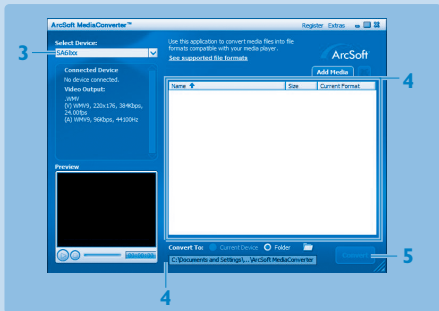

- 3 在屏幕底部的**转换至:**选项中, 选择**当前设备**, 内容将直接存储在连接的播放器中。
- 4 按**添加媒体**按钮选择影片文件。
或
在 **Windows explorer** 中选择文件, 然后将其拖放至 **MediaConverter for Philips** 屏幕中。
- 5 按**转换**。

如果需要, 文件将首先转换为可在播放器上播放的格式。如果花费的时间很长, 请耐心等待。

> 所有转换的文件均被传输至播放器。

4 享受

A 开机及关机

如要启动电源，按 **▶||**，直到飞利浦的欢迎屏幕出现为止。

如要关闭电源，再按住 **▶||**，直到屏幕上未显示任何画面为止。

B 主功能表

 影片	观赏影片
 图片	浏览图片
 音乐	播放您的数码音乐曲目
 收音机	收听 FM 收音机
 录音	创建或收听录音
 设定	自定义您的播放器设定值
 正在播放	进入播放屏幕

C 功能表导航

您的播放器有一个直觉式的功能表导航系统，可指引您完成各种设定及操作。

动作	操作方式
返回上一个功能表	按 ◀ 或 MENU
返回主功能表	按住 MENU
浏览功能表	按 ◀ 或 ▶
滚动列表	按 ▲ 或 ▼
选取选项	按 ▶

音乐模式

在音乐播放期间，您可执行以下操作：

目的	动作
播放/暂停音乐	按 ▶
跳至下一首歌曲	按 ▶
返回到上一首歌曲	按 ◀
快进	按住 ▶

目的	动作
快退	按住 ◀
返回到浏览菜单	长/短按 MENU
增高音量	按 VOL +
降低音量	按 VOL -

收音机

从主菜单中选择  进入收音机模式。

连接耳机

随播放器提供的耳机可用作收音机天线。确保适当连接以保证达到最佳的接收效果。

选择您的 FM 区域

从主菜单中选择  > **电台设定**。

地区	频率范围	调频级
北美及南美	87.5 - 108 MHz	0.1 MHz
欧洲	87.5 - 108 MHz	0.05 MHz
亚洲	87.5 - 108 MHz	0.05 MHz

自动调频

1 选择收音机菜单  下的**自动调频**。

> 播放器会搜索信号最强的电台，并自动保存最多 10 个预设频道。



播放预设广播电台及电台调频

- 1 从收音机菜单  中选择**预设电台**。
- 2 按 ▲ 或 ▼ 浏览并选择预设电台。
- 3 选择预设电台后，短按 ◀/▶ 可以转换到其他预设电台。
- 4 长按 ▲/▼ 可对选择的预设电台进行调频。
- 5 短按 ▲ 或 ▼ 移动一个调频级，长按 ▲ 或 ▼ 搜索下一个最近且最强的信号。

录音

使用您的播放器可以创建语音录音。

进行录音

- 1 从主菜单中选择 。
- 2 选择**开始语音录音**开始进行语音录音。
> 您的播放器将显示语音录音屏幕，语音录音自动开始。
- 3 按 ▶|| 暂停。
- 4 按 ◀ 停止并保存语音录音。
> 您的语音录音将被保存到播放器上。(文件名格式：VOICEXXX.WAV，此处 XXX 是自动生成的录音编号。)
- 5 在  > **录音库**下可以查找此文件。

提示 您可随时用 ▶|| 键暂停及恢复录音。

播放录音

从主菜单中选择  > **录音库**。

- 1 选择您想听的录音。
- 2 按 ▶|| 确认。

删除媒体

您可以用电脑从 **Windows Explorer** 删除音乐，影片和图片。

故障检修

如何重设我的播放器？

将小插针或其他尖状物体插入播放器底部的重设孔。持续按住，直到播放器电源关闭为止。在播放器关机之后再重新开机。

更多故障排除建议，请参见用户手册。

需要帮助吗？

用户手册

请参见播放器附带的用户手册。

线上帮助

www.p4c.philips.com

处理废旧产品



您的产品是由可以再生利用的优质材料和组件设计、制造而成的。

如果某一件产品上贴有交叉轮状回收箱标志，则表示该产品受第2002/96/EC号《欧洲规章》的保护。

请了解当地有关电气和电子产品收集的专属制度。

请遵守当地的规定，不要将废旧产品与一般家庭废品一起处理。正确处理您的废旧产品，利于防止对环境 and 人类健康产生潜在的负面影响。



 Be responsible
Respect copyrights

Specifications are subject to change without notice.
Trademarks are the property of Koninklijke Philips Electronics N.V.
or their respective owners

2007 © Koninklijke Philips Electronics N.V. All rights reserved.

www.philips.com

wk7162



Printed in China