

SAMPO

ES-1151

聲寶全自動洗衣機 · 使用說明書

隨同產品發行保證書，請於購買時注意索取並要求經銷商
填妥購買日期及經銷商，以確保您的權益

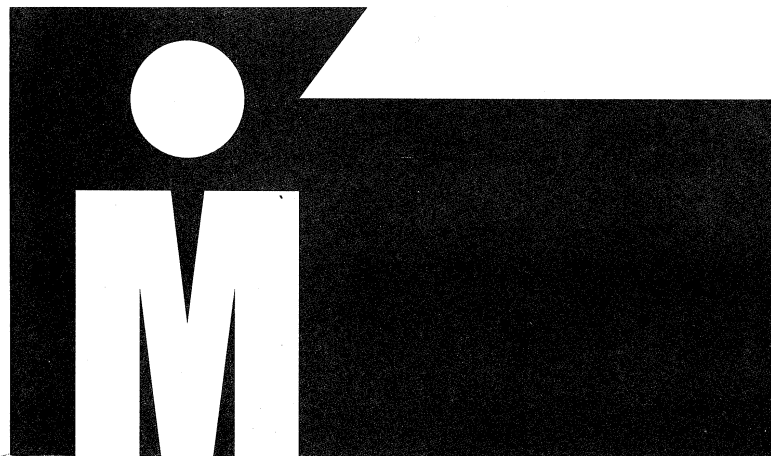

SAMPO

聲寶股份有限公司 桃園縣龜山鄉大崗村頂湖路26號 免費諮詢專線：0800-005436【0800-鈴鈴-我是聲寶】 <http://www.sampo.com.tw>
TINSC2461E2R0-

目錄

- 2 安裝前注意事項
- 3 安裝方法
- 5 使用方法
- 6 各部名稱及功能
- 8 控制面板操作說明
- 9 最簡單的洗衣方法－標準行程的使用方法
- 10 浸洗行程的使用方法
- 11 強洗行程的使用方法
- 12 護膚行程的使用方法
- 13 快洗行程的使用方法
- 14 柔洗行程的使用方法
- 15 柔洗＋浸洗行程的使用方法
- 16 浸洗＋強洗行程的使用方法
- 17 強洗＋護膚行程的使用方法
- 18 護膚＋柔洗行程的使用方法
- 19 關於各項洗衣行程之內容與時間
- 20 洗衣參考指南
- 21 清潔保養
- 22 安全及使用注意事項
- 23 緊急處理方法
- 24 故障檢修及排除
- 25 異常狀況時處理方法
- 26 規格

安裝前注意事項

● 1 水平儀氣泡的調整方法

- 請將洗衣機安裝於平坦且堅固的地面。
- 確認水平儀的氣泡位置。
- 如氣泡在圓的中心點，則不用調整。
- 如氣泡不在圓的中心點，請利用前面的調整腳來調整。

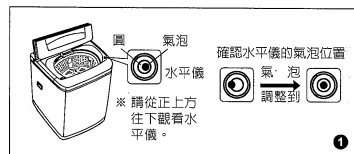

● 2 調整腳的調整方法

- 調整腳調整方法：
 - ①調整腳向順時針旋轉→機體調高。
 - ②調整腳向逆時針旋轉→機體調低。
- 若調整腳調整後無法使洗衣機維持水平時，請墊以適當木板後再調整調整腳。
- 調整後務使4支腳與地面確定接觸，不可搖晃。

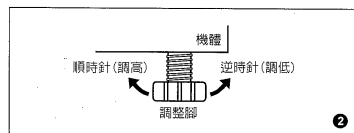

- 3 移動洗衣機時，請務必將洗衣機抬起，移至適當位置後，再輕輕放下，切勿用推或拉之方式移動，以免損壞具吸震功能之腳墊。

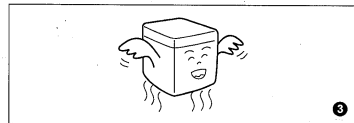

- 4 請選擇給水及排水皆方便的場所放置。

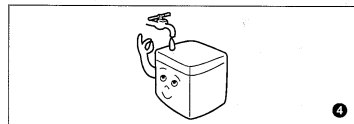

- 5 請置於室內通風及乾燥的地方，請勿安置在濕氣多的地方。(如：浴室...等潮濕地方)因濕氣多的地方容易造成感電或故障。

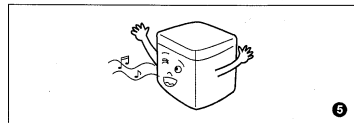

- 6 請避免潮濕、雨淋或日曬，可防止故障及延長洗衣機使用壽命。

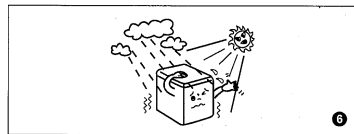

安裝方法

■ 給水管連接於水龍頭上之方法

1 將上固定具上端4只固定螺絲放鬆。下固定具向左旋轉使上下固定具之間產生約2mm寬的間隙。

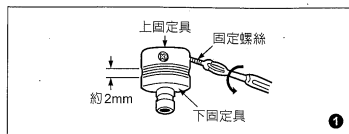

2 上固定具對準水龍頭的中心，將4只螺絲鎖緊於水龍頭上。

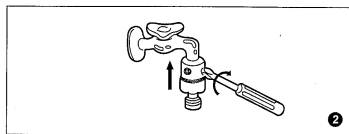

3 將下固定具依箭頭方向旋轉，使它與上固定具密接且固定。

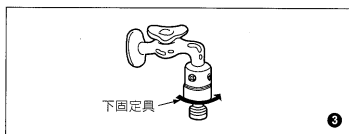

4 給水管插入固定具時，必需「女—Y」一聲才算固定。

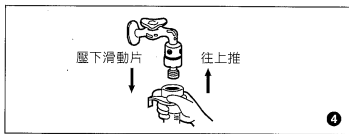

5 接上給水管後，打開水龍頭查看是否有漏水的現象。若固定螺絲未鎖緊或傾斜，就會漏水。

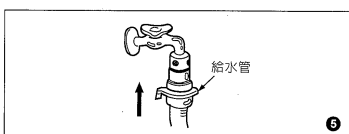

6 欲鬆脫時，將給水管上之滑動片向下壓，「女—Y」一聲後，即可取下給水管，而將固定具留在水龍頭上。

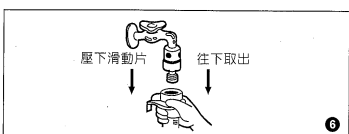

安裝方法

■ 排水管左右更換方法

1 先在地上墊上毯子，再將洗衣機往前傾倒，避免刮傷。

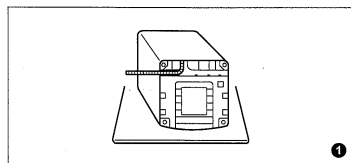

2 將排水管從右側拉出後，將排水管小心壓入左側。

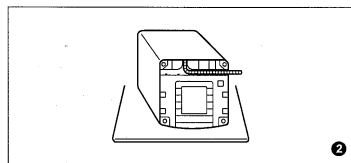

■ 使用排水管時請注意

3 排水管被壓扁、排水位置過高或延長的水管口徑過小、長度過長，均會影響排水時間，導致排水不良，或中途停止運轉。

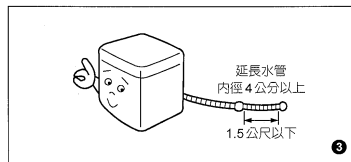

4 洗衣機使用前請先放下排水管。

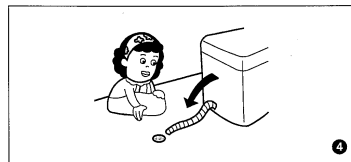

■ 合適的安裝場所

- 電源、給水、排水方便的地方。
- 平坦的地面 (不可設置於脆弱的台面)。
- 濕氣少、淋不到雨的地方。
- 日光無法直射的地方。
- 遠離火氣、高熱。
- 冬季不會結冰的地方。
- 不可將洗衣機懸空或放置於懸空之平台上使用。

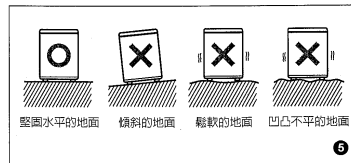

使用方法

① 插上電源插頭。請不要使用多分支插座或延長線插座（會發生插座燒毀或電壓過低的危險）。

② 放下排水管，打開水龍頭。

③ 將衣物一件、一件的放入，避免打結成團狀。

④ ① 押「電源」鍵，② 再按「啓動」鍵，放入洗劑。（請參考第9頁）

⑤ 依照水位顯示對應量倒入濃縮洗衣粉（洗衣時，洗衣粉請酌量減少）如果放太多則易產生過多泡沫，不易沖洗乾淨，最後蓋好上蓋。

⑥ 不使用標準全自動行程時，可選擇其它行程或功能。（請參考第10-16頁）

⑦ ●當洗衣完成時，響笛會有「嘩、嘩」聲來提醒衣服已洗好。洗衣終了時，會自動斷電。

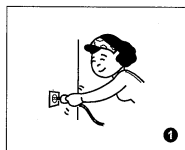

1



2



3

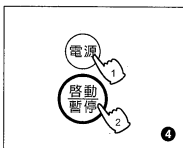

4

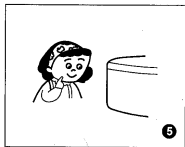

5

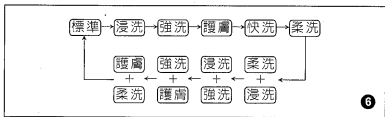

6

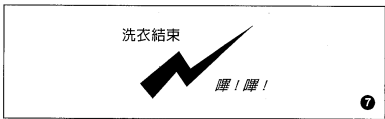

7

各部名稱及功能

前面

① 洗衣粉投入裝置盒

② 衣物柔軟精注入口

③ 排水管掛鉤

④ 下過濾網

⑤ 漂白劑注入口

⑥ 扶手

⑦ 排水管

第一次使用時，排水管可能流出少量水份，此係工廠內做性能檢驗的殘留水份。

⑧ 液體自動平衡裝置

脫水時，衣物若不平衡，則此裝置內之液體可使其平衡。上蓋打開，脫水槽停止前發出「沙」的聲音，即此液體移動所造成。

⑨ 過濾網

⑩ 水平儀

⑪ 迴轉盤

⑫ 控制面板

附屬品

⑬ 給水管

⑭ 防鼠靜音底蓋

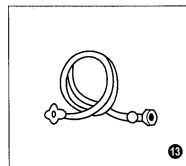
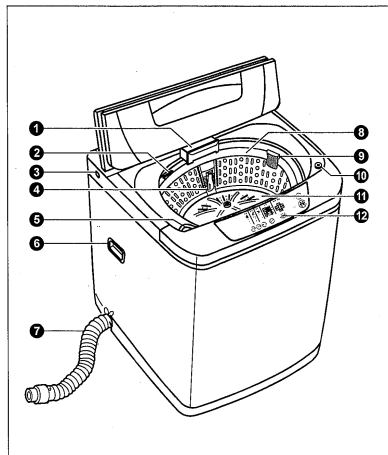

13

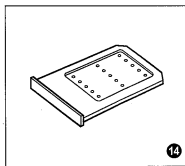

14

■防鼠靜音底蓋的安裝方法：

1. 將防鼠靜音底蓋插入塑膠底座的滑槽內。（凹槽的開口向上，薄邊朝內）
2. 由外往內平推，推到有「喀」一聲即可。

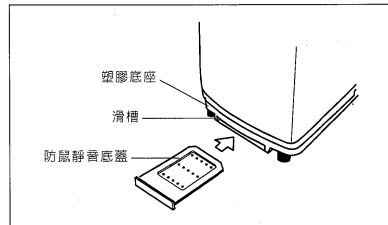

各部名稱及功能

後面

1 上蓋

與剎車機構連動，脫水時若將上蓋打開，脫水槽即瞬間停止迴轉。又因排水後，緊接著進行脫水，為了您的安全，故在上蓋打開時，將不排水。所以在排水或脫水時，請務必將上蓋蓋好。

2 注水口

請將給水管一端之結合套鎖緊於注水口上。

3 後蓋

4 接地線

為防止漏電，請將接地線接在接地棒。

5 電源線

6 調整腳

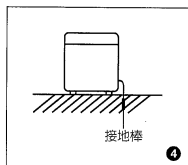
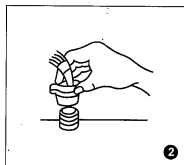
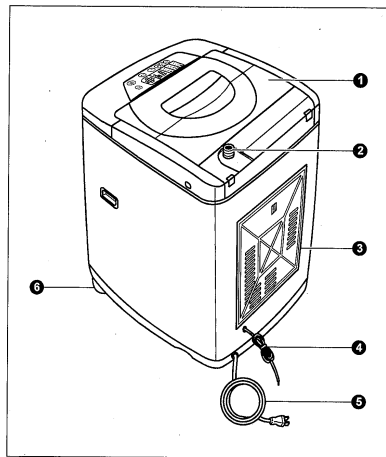

控制面板操作說明

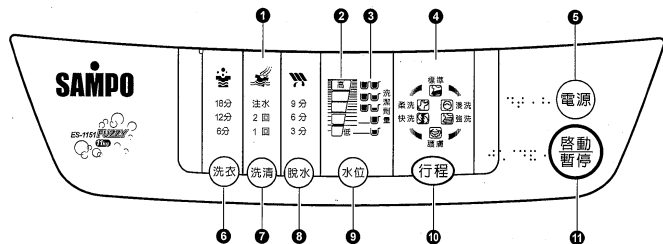

1 運轉顯示

- 顯示正進行之運轉動作。

2 水位顯示

- 配合洗衣物之數量及種類，自動檢知並顯示水位。
- 欲使用①(低)水位時，請以手動操作選擇。

3 洗劑用量顯示

- 提供給您在使用濃縮洗衣粉時，對應放入衣物多寡所檢知後的水位，放入適量的濃縮洗衣粉。
- 在使用其他類型的洗劑時，請參照洗劑的使用說明。

4 行程顯示

- 顯示已選定之行程。
- 可利用「洗衣」、「洗清」、「脫水」三個按鍵設定您所需要的洗衣行程。

5 電源開關

- 按下此鍵，接通電源(ON)，再按一次切斷電源(OFF)。
- 洗衣結束後自動關閉。
- 打開電源後，如不啟動，10分鐘之後便會自動關閉。
- 按鍵旁邊之浮點專為盲人點字印刷設計。

6 洗衣鍵

- 按下「洗衣」鍵，可以選擇洗滌時間。
- 循環設定洗衣時間：6分→12分→18分→燈滅。

7 洗清鍵

- 按下「洗清」鍵，可以選擇注水洗清次數。
- 循環設定洗清：注水2回→注水1回→2回→1回→燈滅。

8 脫水鍵

- 按下「脫水」鍵，可以選擇脫水時間。
- 循環設定脫水時間：3分→6分→9分→燈滅。

9 水位鍵

- 按下「水位」鍵，可以選擇水位高低。
- 循環設定洗衣水位：①→②→③→④→⑤。

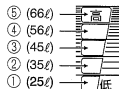

10 行程鍵

- 按下「行程」鍵，可以選擇適合的洗衣行程(有10種洗衣可選擇)。
- 循環設定：標準→浸洗→強洗→護膚→快洗→柔洗→柔洗→浸洗→浸洗+強洗→強洗+護膚→護膚+柔洗。

11 啟動/暫停鍵

- 接通電源後，按下此鍵，即開始運轉。
- 運轉中若要在暫時停止或改變行程，則再按此鍵；待改完行程或暫停要再繼續運轉時，再按此鍵。

最簡單的洗衣方法 — 標準行程的使用方法

適合於洗平常一般衣物。

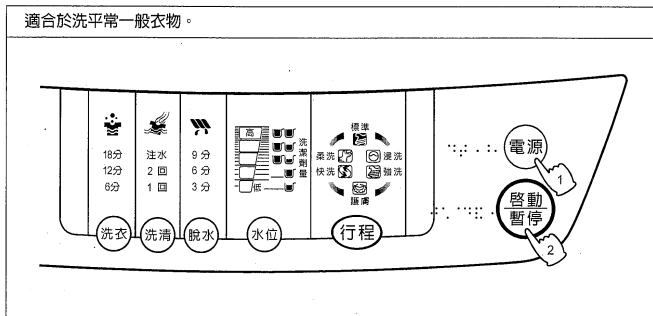

操作順序

- 1 按「電源」鍵，放入洗衣物。
- 2 按「啟動」鍵後，即無水檢知布量，運轉約6秒後，會自動顯示檢知後水位量。
- 3 依照顯示，放入適當之洗潔劑（若放入濕衣服時，請酌量減少洗潔劑）。
- 4 蓋好上蓋後，自動開始洗衣。



1



2

↓
洗衣結束

- 當洗衣完成時，響笛會自動鳴叫。
- 電源會自動關閉。

■ Neuro Fuzzy 人工智慧全自動之優點

1. 電腦會依照放入欲洗衣物的重量、質料檢測後，自動選擇最適當的水位、水流、浸洗時間、洗衣時間、洗滌次數及脫水時間。
2. 具有記憶功能，下次洗衣方式會依照上次洗衣方式執行之。
3. 在浸洗過程中，有間斷的攪拌水流與臭氧殺菌洗淨，以加快洗衣粉浸透衣物，讓衣物洗得更乾淨。

浸洗行程的使用方法

適合於洗較髒的衣物，經適當時間的浸泡後，加以洗淨。

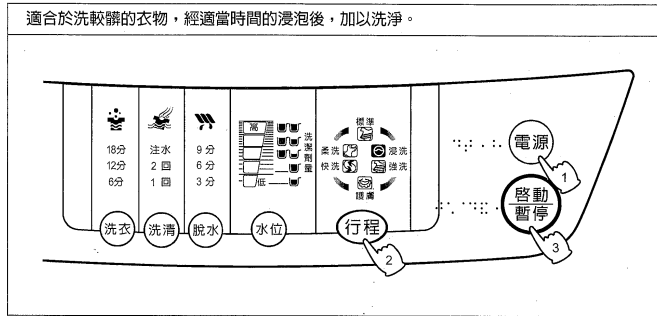

操作順序

- 1 按「電源」鍵，放入洗衣物。
- 2 按「行程」鍵，選擇 [浸洗] 行程。
「行程」鍵選擇順序如下：
標準—浸洗—強洗—護膚—快洗—柔洗
護膚—強洗—浸洗—柔洗
柔洗—護膚—強洗—浸洗
- 3 按「啟動/暫停」鍵，啟動行程。
- 4 依照顯示，放入適當之洗潔劑。
- 5 蓋好上蓋後，自動開始洗衣。



1



2

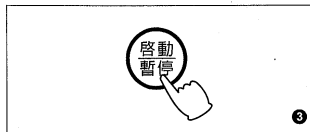

3

↓
洗衣結束

- 當洗衣完成時，響笛會自動鳴叫。
- 電源會自動關閉。

強洗行程的使用方法

適合於洗較厚或大件衣物，水流強而有力。

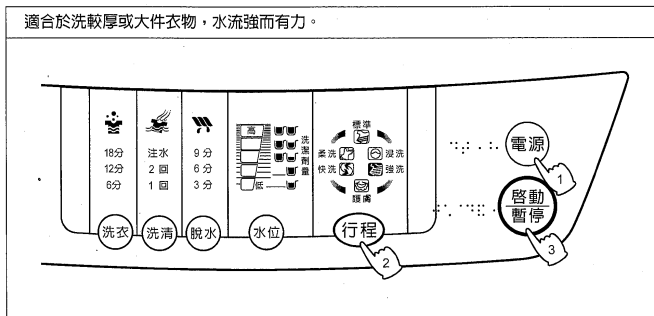

操作順序

- 按「電源」鍵，放入洗衣物。
- 按「行程」鍵，選擇「強洗」行程。
「行程」鍵選擇順序如下：
標準 → 浸洗 → 強洗 → 護膚 → 快洗 → 柔洗
↓ ↓ ↓ ↓ ↓ ↓
護膚 強洗 浸洗 柔洗
柔洗 護膚 強洗 浸洗
- 按「啟動/暫停」鍵，啟動行程。
- 依照顯示，放入適當之清潔劑。
- 蓋好上蓋後，自動開始洗衣。

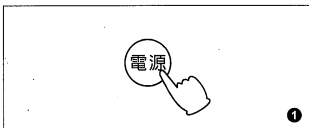

洗衣結束

- 當洗衣完成時，響笛會自動鳴叫。
- 電源會自動關閉。

護膚行程的使用方法

專為嬰幼兒衣物設計的洗滌方式，更徹底地洗清衣物，保護嬰幼兒肌膚，對於小孩子較軟的衣物也能洗滌更乾淨。

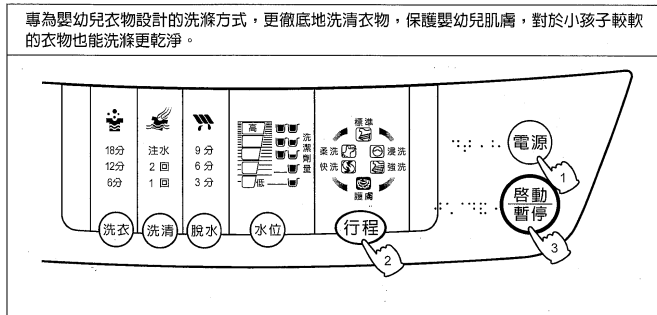

操作順序

- 按「電源」鍵，放入洗衣物。
- 按「行程」鍵，選擇「護膚」行程。
「行程」鍵選擇順序如下：
標準 → 浸洗 → 強洗 → 護膚 → 快洗 → 柔洗
↓ ↓ ↓ ↓ ↓ ↓
護膚 強洗 浸洗 柔洗
柔洗 護膚 強洗 浸洗
- 按「啟動/暫停」鍵，啟動行程。
- 依照顯示，放入適當之清潔劑。
- 蓋好上蓋後，自動開始洗衣。



洗衣結束

- 當洗衣完成時，響笛會自動鳴叫。
- 電源會自動關閉。

快洗行程的使用方法

針對省水、省洗劑、省時間之設計，適合洗微髒的衣物。

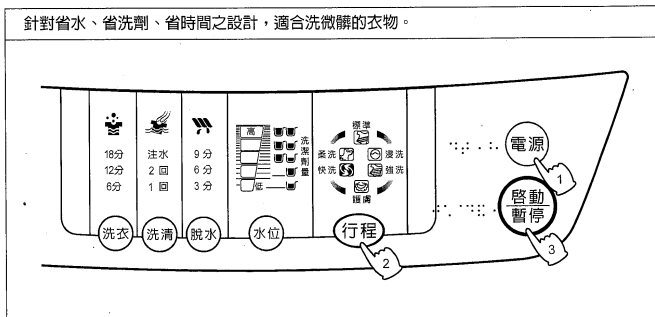

操作順序

1 按「電源」鍵，放入洗衣物。

2 按「行程」鍵，選擇 [快洗] 行程。

「行程」鍵選擇順序如下：



3 按「啟動/暫停」鍵，啟動行程。

4 依照顯示，放入適當之洗劑劑。

5 蓋好上蓋後，自動開始洗衣。



洗衣結束

- 當洗衣完成時，響笛會自動鳴叫。
- 電源會自動關閉。

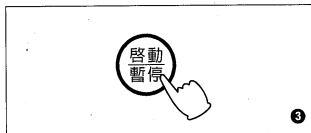
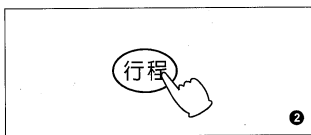
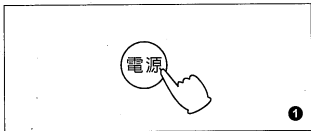

柔洗行程的使用方法

適合於洗化學纖維製成的內衣或附有可放入洗衣機洗滌標籤的毛衣，水流柔和。

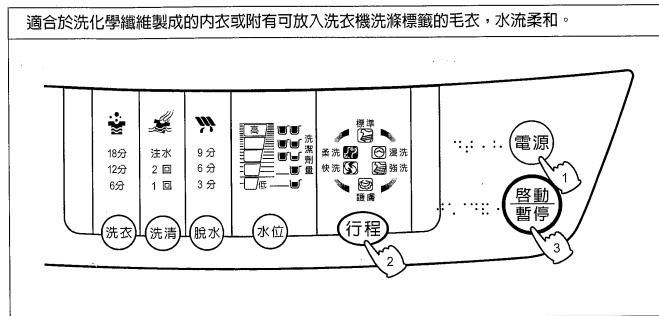

操作順序

1 按「電源」鍵，放入洗衣物。

2 按「行程」鍵，選擇 [柔洗] 行程。

「行程」鍵選擇順序如下：

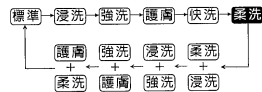

3 按「啟動/暫停」鍵，啟動行程。

4 依照顯示，放入適當之洗劑劑。

5 蓋好上蓋後，自動開始洗衣。



洗衣結束

- 當洗衣完成時，響笛會自動鳴叫。
- 電源會自動關閉。

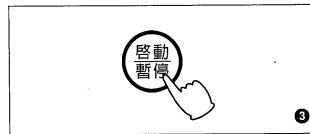
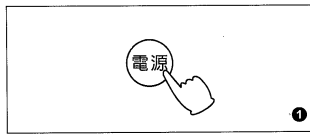

柔洗 + 浸洗行程的使用方法

適合於洗輕柔衣物，經適當時間的浸泡後，加以洗淨。

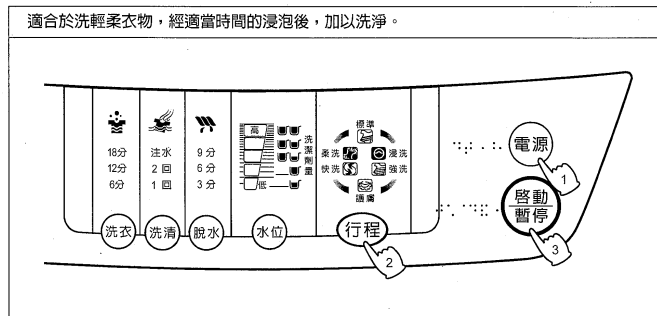

操作順序

- 按「電源」鍵，放入洗衣物。
- 按「行程」鍵，選擇 **柔洗 + 浸洗** 行程。
「行程」鍵選擇順序如下：
標準 → 浸洗 → 強洗 → 護膚 → 快洗 → 柔洗
↓ + ↓ + ↓ + ↓ + ↓ + ↓ + ↓ + ↓ + ↓ + ↓
柔洗 → 護膚 → 強洗 → 浸洗 → 強洗 → 護膚 → 快洗 → 標準
- 按「啟動/暫停」鍵，啟動行程。
- 依照顯示，放入適當之洗潔劑。
- 蓋好上蓋後，自動開始洗衣。



- 當洗衣完成時，響笛會自動鳴叫。
- 電源會自動關閉。

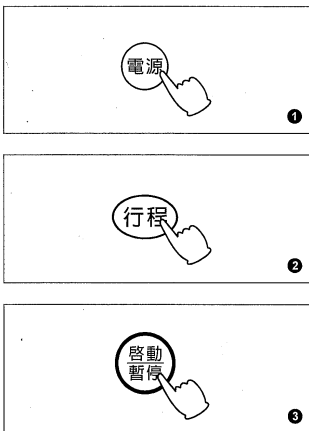

浸洗 + 強洗行程的使用方法

適合於洗衣物的袖口、領口等特別髒的部份或工作褲、牛仔褲等較厚的衣物。

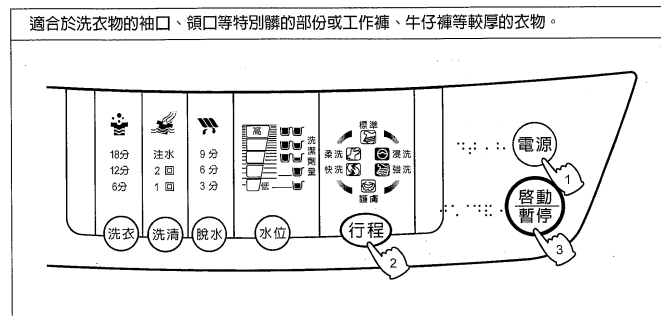

操作順序

- 按「電源」鍵，放入洗衣物。
- 按「行程」鍵，選擇 **浸洗 + 強洗** 行程。
「行程」鍵選擇順序如下：
標準 → 浸洗 → 強洗 → 護膚 → 快洗 → 柔洗
↓ + ↓ + ↓ + ↓ + ↓ + ↓ + ↓ + ↓ + ↓ + ↓
柔洗 → 護膚 → 強洗 → 浸洗 → 強洗 → 護膚 → 快洗 → 標準
- 按「啟動/暫停」鍵，啟動行程。
- 依照顯示，放入適當之洗潔劑。
- 蓋好上蓋後，自動開始洗衣。



- 當洗衣完成時，響笛會自動鳴叫。
- 電源會自動關閉。

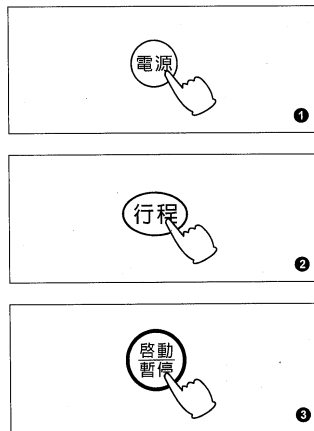

強洗+護膚行程的使用方法

適合於洗較厚或大件衣物，在加強清洗進行洗衣，洗得更徹底。

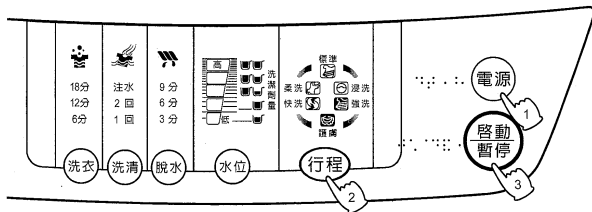

操作順序

- 按「電源」鍵，放入洗衣物。
- 按「行程」鍵，選擇「強洗」+「護膚」行程。
「行程」鍵選擇順序如下：
標準—浸洗—強洗—護膚—快洗—柔洗
護膚—強洗—浸洗—柔洗
柔洗—護膚—強洗—浸洗
- 按「啟動/暫停」鍵，啟動行程。
- 依照顯示，放入適當之清潔劑。
- 蓋好上蓋後，自動開始洗衣。



- 當洗衣完成時，響笛會自動鳴叫。
- 電源會自動關閉。

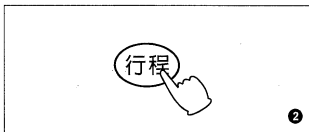
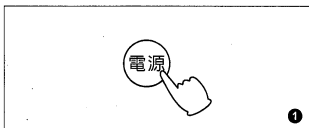

護膚+柔洗行程的使用方法

適合於洗輕柔衣物，經加強注水洗滌，更徹底地洗滌衣物。

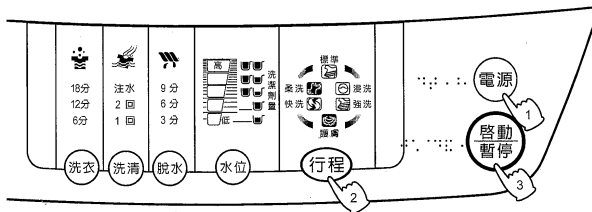

操作順序

- 按「電源」鍵，放入洗衣物。
- 按「行程」鍵，選擇「護膚」+「柔洗」行程。
「行程」鍵選擇順序如下：
標準—浸洗—強洗—護膚—快洗—柔洗
護膚—強洗—浸洗—柔洗
柔洗—護膚—強洗—浸洗
- 按「啟動/暫停」鍵，啟動行程。
- 依照顯示，放入適當之清潔劑。
- 蓋好上蓋後，自動開始洗衣。



- 當洗衣完成時，響笛會自動鳴叫。
- 電源會自動關閉。



關於各項洗衣行程之內容與時間

	行程名稱	水位	浸泡時間	洗衣時間	節水清洗	注水清洗	脫水	大約所需時間	備註
全自動選擇的行程	標準	③(高) ②	—	12分 7分	2回	—	8分 4分	59分 33分	
	濃洗	③(高) ②	25分 20分	12分 7分	1回	1回	8分 4分	84分 54分	
	強洗	③(高) ②	—	15分 9分	—	2回	9分 5分	67分 40分	
	護膚	③(高) ②	—	18分 11分	—	2回	8分 4分	69分 41分	
	快洗	③(高) ②	—	12分 7分	—	1回	8分 4分	47分 28分	
	柔洗	預設 ②水位	—	3分	1回	1回	3分	29分	
	柔洗 + 濃洗	預設 ②水位	20分	5分	—	2回	3分	53分	
	濃洗 + 強洗	③(高) ②	25分 20分	23分 14分	—	2回	9分 5分	92分 66分	
	強洗 + 護膚	③(高) ②	—	23分 14分	—	2回	9分 5分	79分 47分	
	護膚 + 柔洗	預設 ②水位	—	5分	—	2回	3分	34分	

- 各行程所需時間會因地區水壓不同(影響注水時間)而稍有區別,故上述為大約所需時間。
- 運轉中要改變行程,按「暫停」後即可操作,改變後再按「啟動」就重新開始。
- 全自動行程之洗清(注水、2回、1回)回數選擇,須等檢知完成後再進行設定。

洗衣參考指南

洗衣量、水量與洗劑量參考表

水 位		①(低)	②	③	④	⑤(高)
水 量 (ℓ)		25	35	45	56	66
洗衣量 (kg)		1.0以下	1~2.5	2.5~4	4~6	6~11
洗劑量	一般洗劑(g)	33	33~47	47~60	60~75	75~90
	濃縮洗劑(g)	20	20~30	30~40	40~50	50~60
衣物柔軟劑(ml)		20	28	36	41	48

- 洗衣服時,請參考上表所列之各使用量,並視衣物髒污程度作適當之調整。
- 上表所列之使用量,會因洗衣機製造廠牌不同而有所差異。
- 如使用肥皂絲,需先使肥皂絲溶解後再使用。

1 洗劑投入方法

- 先將「洗衣粉投入裝置」拉出,放入適當的濃縮洗衣粉於盒內。
- 再將「洗衣粉投入裝置」推回至定位。

2 衣物柔軟精注入方法

- 請在洗衣開始,就須將衣物柔軟精注入。
- 注入口位置不易注入時,請將「洗衣/脫水」槽依順時針方向旋轉至容易注入位置。
- 此機構是利用脫水時的離心力,在最後一次洗清時,自動將衣物柔軟精注入洗衣槽。
- 若是濃縮型衣物柔軟精,請以2倍的水稀釋後再注入,以免殘留在注入口。

3 漂白水注入方法

- 洗衣開始時,先稀釋漂白水再倒入漂白水注入口。
- 漂白水的用量與用法,請參照漂白水說明書。
- 漂白粉不易溶解,請先溶解後再注入使用。
- 有褪色之慮的衣服,請勿使用漂白水。
- 漂白水原液請勿直接沾到衣物。

■ 注意事項和洗衣要點:

- 檢知布量時,由於迴轉器是在無水狀態下運行一因鈕扣等的摩擦,有可能會出現響聲,但不會損傷衣物。
- 容易損壞的鈕扣類—為了小心起見,請將容易損壞的鈕扣類翻到裡側,以免其與迴轉器摩擦造成損傷。
- 放入已漂的衣物時—由於水份會增加重量而造成檢知水位過高,請調節水位鍵至適當之水位。

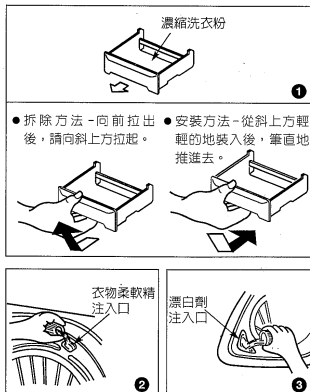

清潔保養

- 1 經常擦拭洗衣槽、上蓋及邊緣以保持美觀。
- 2 勿用堅硬的刷子、去污粉、揮發性溶劑來清潔洗衣機，勿濺灑揮發性化學品如殺蟲劑，以免受損。
- 3 給水管組的清潔：長期使用洗衣機後，注水口易被污垢堵塞，減低水速，因此須徹底清理，以免造成給水不良或故障。



■ 過濾網內棉絮的清除法

請經常在潮濕時清除過濾網的棉絮，如果過濾網塞滿棉絮、別針等雜物，其過濾效率將降低，清理的步驟如下：

- 4 過濾網
 - (a) 請握住過濾網框往上拉，即可取出過濾網。
 - (b) 將過濾網由裡往外翻，再置入水中，即可清除棉絮，棉絮清除後，須將過濾網翻回。
 - (c) 擰住過濾網框，確實置回定位後，洗衣機才可使用。
- 5 下過濾網
 - (a) 手按過濾網上側處，往下壓、往外拉，即可取出過濾網。
 - (b) 將過濾網由裡往外翻，再置入水中，即可清除棉絮，棉絮清除後，須將過濾網翻回。
 - (c) 將過濾網下側卡筍插入卡筍座，手按過濾網上側處，往下壓、往內推，確實置回定位。

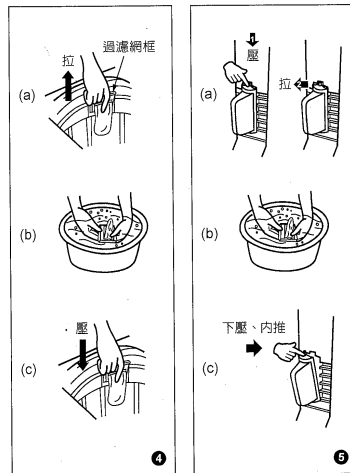

■ 請在過濾網內之雜物仍是濕的時候予以清除，因為等乾了之後就不容易清除。

安全及使用注意事項

- 1 洗衣機請勿靠近瓦斯爐，點燃之香燭及蠟燭也請勿靠近洗衣機。
- 2 洗衣物沾有揮發性溶劑時，請勿放入洗衣或澀水，以防止火災發生。
- 3 洗衣時，請先清除口袋內的火柴、硬幣等東西及把衣服拉鍊拉上、防止洗衣槽損壞及排水不良。
- 4 洗衣機上請勿放置熱物（如茶壺），50℃以上的熱水也勿倒入槽內，以防塑膠部品變形。
- 5 衣物以外的東西，如鞋子等，請勿放入槽內洗濯，以免發生故障。
- 6 每次放入槽內的衣物，請勿超過負荷量以上。
- 7 洗衣機底部有通風口，請勿被地毯或其它物品阻塞。

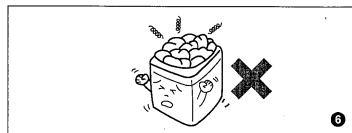
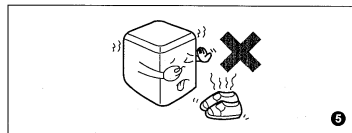
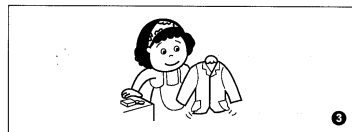
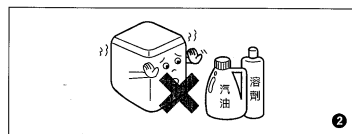
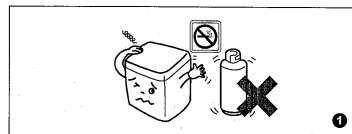

安全及使用注意事項

- 1 接地線不可接在瓦斯筒或瓦斯管上，以免發生危險。
- 2 脫水槽未完全停止前，手絕勿觸摸。在停止前速度雖慢，但如將手伸入，仍然危險。
迴轉盤在迴轉時，手不可觸摸。
- 3 安裝接地線、排水管換邊或檢修洗衣機時，請先拔掉插頭，以策安全。
- 4 請勿讓小孩爬入洗衣槽內，以免發生危險。
- 5 操作面板的開關部份請勿以水直接沖洗，以防止感電現象。

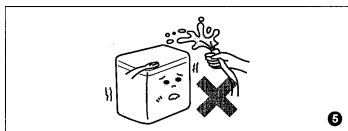
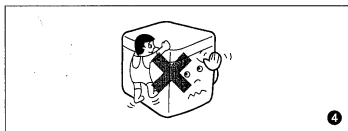
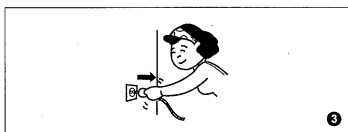
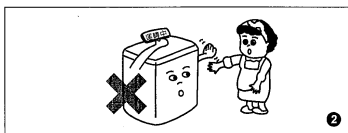
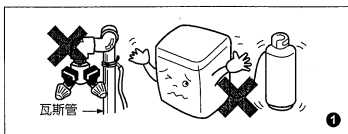



緊急處理方法

- 6 發生異常時（有燒焦味等）須立即停止迴轉並拔掉電源插頭
 - 若在異常狀態下繼續運轉，會因發熱等情形，造成火災以及觸電的發生。
 - 請速與服務站或就近經銷商洽詢。

故障檢修及排除

有下列情形時未必是故障，在通知本公司特約維修服務中心修理前，請先查看一下

狀況	不是故障
● 運轉中控制面板感覺有熱溫。	● 電子零件之散熱作用所致。
● 水管或給水閥有聲音。	● 自來水壓過高地區所致，水龍頭加以調整一些。
● 注水洗滌時，會間歇注水。	● 為了減少溢水和防止給水澀水。
● 洗衣、洗滌終了前，稍排水後，會再洗衣。	● 防止洗衣物擠到一邊，減少脫水時之震動所致。
● 進入脫水回轉時前，會間歇回轉。	● 洗衣後肥皂泡沫多，先開歇脫水，先排出肥皂泡沫再脫水，增加脫水效果。
● 水無法從過濾網流出時。	● 當使用水位為低（極少，少量）時，易產生過濾網不出水之現象。
● 脫水運轉中，會有又開始給水而形成洗衣的狀況。	● 剛開始脫水時，因洗衣物擠到一邊，使脫水偏心大，造成安全開關 OFF，此時洗衣機會自動注水與攪拌修正衣物位置後再脫水。（若洗衣物仍擠到一邊，使安全開關又 OFF 時會發出急促之笛音約 15 響。）

狀況	檢查之處
不動時 	<ul style="list-style-type: none"> ● 停電時，重新操作開關。 ● 插頭有沒插好？ ● 保險絲，斷電器斷了沒？
有異音時 	<ul style="list-style-type: none"> ● 洗衣機傾斜、鬆動了沒？ ● 脫水時洗衣物是否擠在一邊？ ● 有沒有掉入髮夾或金屬物？
水龍頭漏水時 	<ul style="list-style-type: none"> ● 給水接頭的螺絲鬆了嗎？ ● 給水接頭有無傾斜或搖動？

異常狀況時處理方法

當洗衣機有異常發生時，控制面板的“時間顯示”會做下列之顯示，請依檢查方法檢視並處理		
異常狀況時	檢查方法	再啟動方法
洗衣或洗滌行程按「啟動」鍵後，不能注水	<ul style="list-style-type: none"> ●是否打開了水龍頭？ ●是否停水？ ●給水管連接口的濾網是否堵塞？ 	●處理完畢後，按下「啟動/暫停」鍵。
脫水行程，請蓋好上蓋，若上蓋開啟不能脫水時	●蓋好上蓋，10秒後自動啟動。	
洗衣、洗滌後不能排水	<ul style="list-style-type: none"> ●排水管是否沒放下？ ●排水位置是否太高或排水管被壓扁？ ●延長水管是否太長？ 	●處理完畢後，按下「啟動/暫停」鍵。
脫水行程不能脫水	<ul style="list-style-type: none"> ●衣物在槽內是否偏於一側？  <p>因為振動變大，安全開關(OFF)</p> <p>待旋轉完全停止後，將衣物均勻放平。</p> <ul style="list-style-type: none"> ●洗衣機是否傾斜？ 	●處理完畢後，蓋好上蓋。
止水不良	●請拔下電源插頭，通知服務中心前來修理。	

* 依上述所示處理，表示燈的閃爍仍不消失時，或「陣、陣...」的間斷聲持續不停時，請拔下電源插頭，通知特約維修服務中心前來修理。

另遇有下列情形時請立即通知本公司特約維修服務中心修理（自己分解修理易生危險）。特約維修服務中心電話號碼請參閱所附之全省服務中心一覽表，服務人員立刻會親切地為您服務。

- 剎車機構故障時：打開上蓋後，脫水槽應迅速停止迴轉，否則即為剎車機構故障。
- 有漏電情形時。
- 有滲水情形時。
- 電源若需更換時。
- 若電源線損壞時，須由製造廠或其服務處或具有類似資格之人員更換以避免危險。

規格

項目	機種名	ES-1151
電 源		110V/60Hz
消 耗 電 功 率		450W
水 壓		0.03~0.8MPa (0.3~8 kgf/cm ²)
洗 衣 方 式		渦捲式
重 量		48kg
標 準 使 用 水 量		198ℓ
外 觀 尺 寸		606×620×980 (寬×深×高) mm
最 大 衣 物 容 量		11 kg
進 水 溫 度		常溫 (5~35℃)

*注意：搬運時不得橫搬或倒置，以避免洗衣機結構受損產生危險。

請買用戶與經銷商注意：

■防鼠靜音底蓋的安裝方法：

1. 將防鼠靜音底蓋插入塑膠底座的滑槽內。（凹槽的開口向上，薄邊朝內）
2. 由外往內平推，推到有「喀」一聲即可。

